



S K A T E P A R K S

www.skatetransformers.com

osso@osso-skate.eu

Teléfono: +34 946 338 453

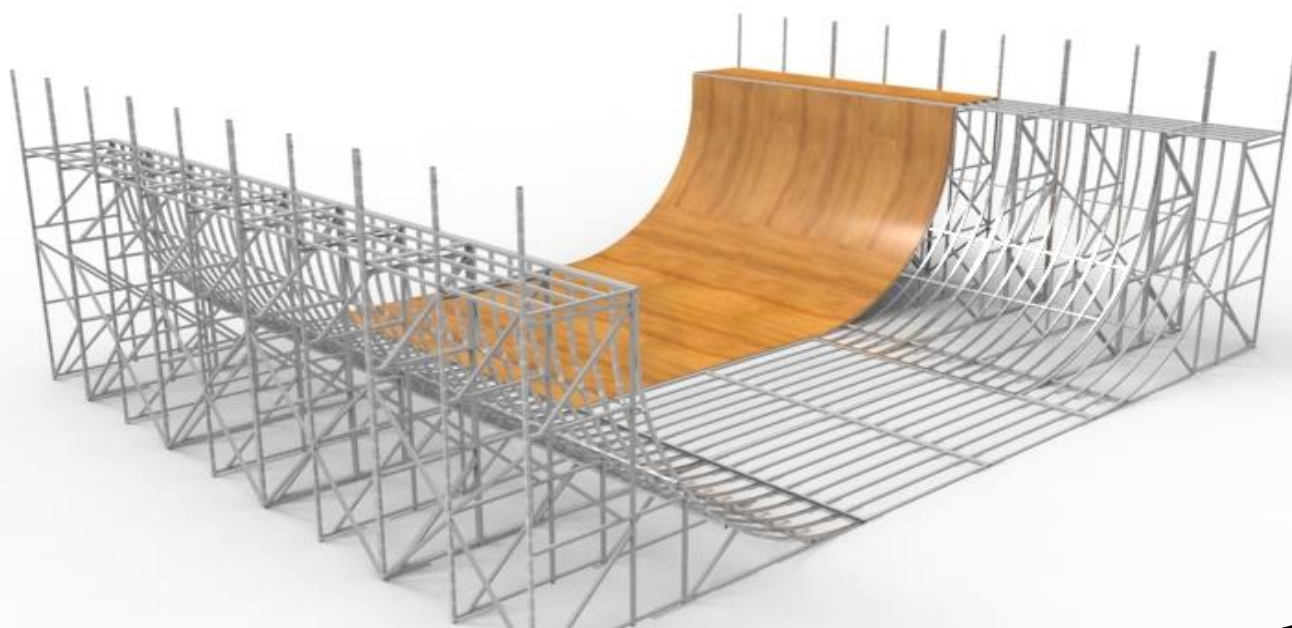

Descripción técnica

BANKS

TRANSFORMERS AMOREBIETA



CERTIFICACION DE PRODUCTO



CERTIFICACION DE AREA

NUESTRAS PISTAS DE SKATE ESTAN ACREDITADAS Y HOMOLOGADAS POR ACCM, CERTIFICADORA ACREDITADA POR ENAC, SEGÚN LA NORMATIVA VIGENTE UNE-EN 14974:2006+A1:2011

2.1 BANK

Certificado de producto: CPDR-15-107

CODIGO ALTERNATIVO	ALTURA (A)	ANCHURA (B)	PROFUNDIDAD (C)	RADIO
2.1.1	1200mm	2440mm	3650mm	-
2.1.2	1500mm	2440mm	4200mm	-

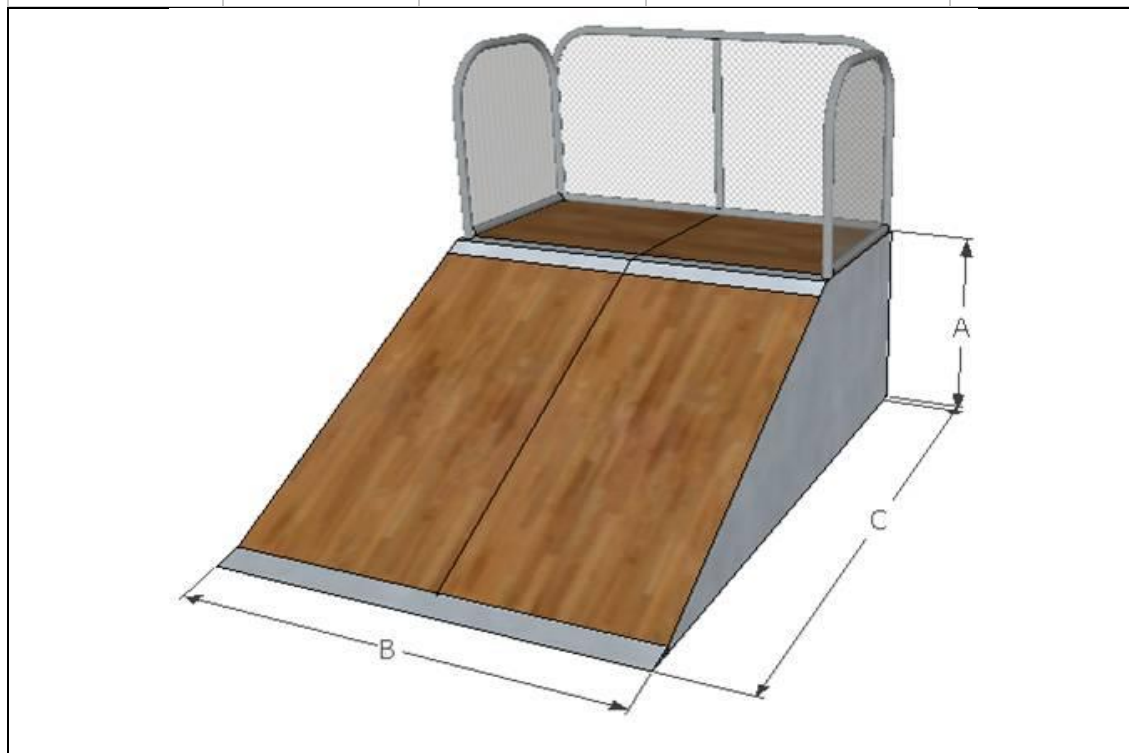

DESCRIPCION TECNICA:

Modulo construido con perfiles tubulares de acero galvanizado en caliente 40 x 40 x 2. Todas las soldaduras están protegidas con tratamiento galvanizado. Estructura fijada al suelo mediante speeds de 10 mm. HPL 100 de 6 mm de espesor junto con tablero marino de 18 mm. La unión de la superficie de rodadura, ya curvada y adherida a la estructura mediante remache, evita los cortes y lesiones que el tornillo provoca al salirse con facilidad. Los paneles de HPL junto al tablero marino son sellados en una prensa hidráulica.

2.2 BANK

Certificado de producto: CPDR-15-107

CODIGO ALTERNATIVO	ALTURA (A)	ANCHURA (B)	PROFUNDIDAD (C)	RADIO
2.2.1	1900mm	3660mm	5200mm	-



DESCRIPCION TECNICA:

Modulo construido con perfiles tubulares de acero galvanizado en caliente 40 x 40 x 2. Todas las soldaduras están protegidas con tratamiento galvanizado. Estructura fijada al suelo mediante speeds de 10 mm. HPL 100 de 6 mm de espesor junto con tablero marino de 18 mm. La unión de la superficie de rodadura, ya curvada y adherida a la estructura mediante remache, evita los cortes y lesiones que el tornillo provoca al salirse con facilidad. Los paneles de HPL junto al tablero marino son sellados en una prensa hidráulica.

2.3 SMALL BANK

Certificado de producto: CPDR-15-107

CODIGO ALTERNATIVO	ALTURA (A)	ANCHURA (B)	PROFUNDIDAD (C)	RADIO
2.3.1	900mm	1220mm	3100mm	-
2.3.2	900mm	2440mm	3100mm	-
2.3.3	900mm	2440mm	3100mm	-

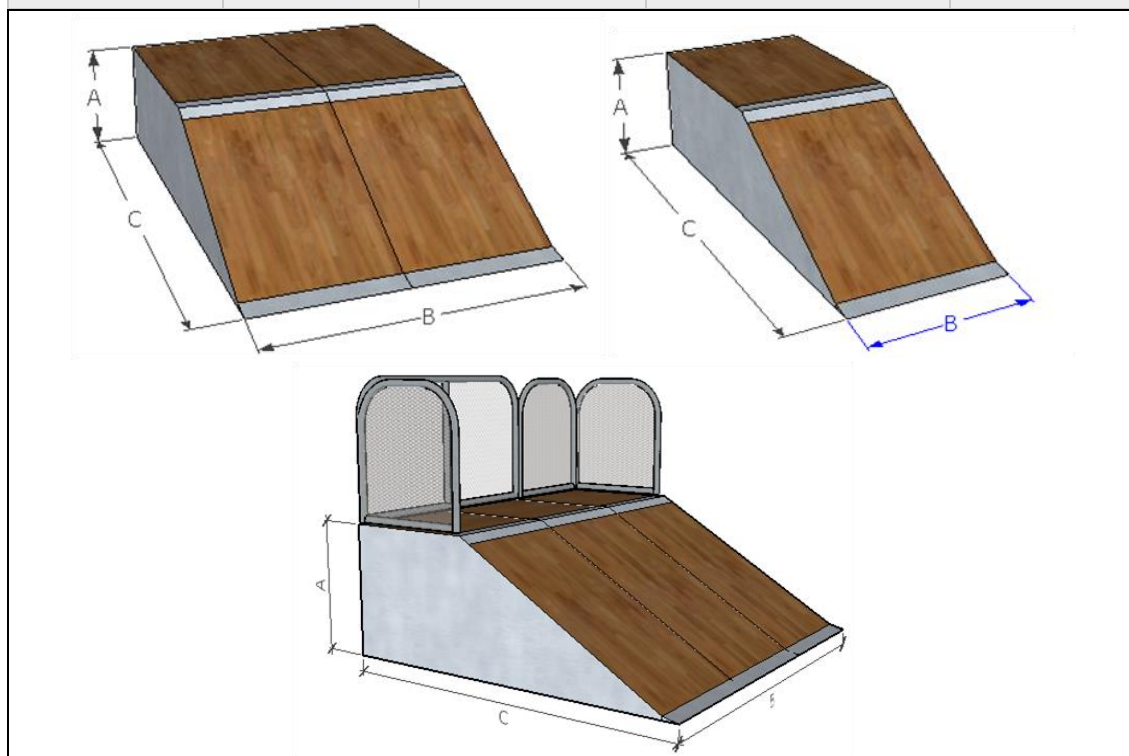

DESCRIPCION TECNICA:

Modulo construido con perfiles tubulares de acero galvanizado en caliente 40 x 40 x 2. Todas las soldaduras están protegidas con tratamiento galvanizado. Estructura fijada al suelo mediante speeds de 10 mm. HPL 100 de 6 mm de espesor junto con tablero marino de 18 mm. La unión de la superficie de rodadura, ya curvada y adherida a la estructura mediante remache, evita los cortes y lesiones que el tornillo provoca al salirse con facilidad. Los paneles de HPL junto al tablero marino son sellados en una prensa hidráulica.

2.4 COMBINACION BANK

CODIGO ALTERNATIVO	ALTURA (A)	ANCHURA (B)	PROFUNDIDAD (C)	RADIO
2.4.1	1500/1900mm	4880mm	4750mm	-

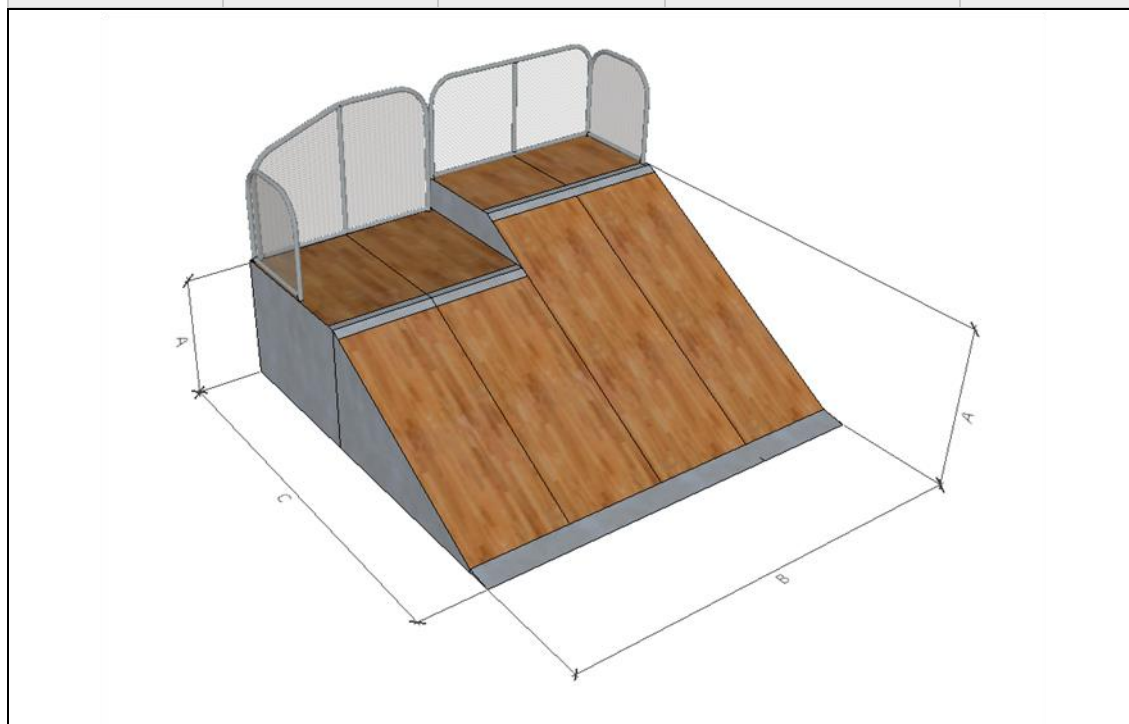

DESCRIPCION TECNICA:

Modulo construido con perfiles tubulares de acero galvanizado en caliente 40 x 40 x 2. Todas las soldaduras están protegidas con tratamiento galvanizado. Estructura fijada al suelo mediante speeds de 10 mm. HPL 100 de 6 mm de espesor junto con tablero marino de 18 mm. La unión de la superficie de rodadura, ya curvada y adherida a la estructura mediante remache, evita los cortes y lesiones que el tornillo provoca al salirse con facilidad. Los paneles de HPL junto al tablero marino son sellados en una prensa hidráulica.

2.5 MINI BANK

CODIGO ALTERNATIVO	ALTURA (A)	ANCHURA (B)	PROFUNDIDAD (C)	RADIO
2.5.1	600mm	1220mm	3300mm	-

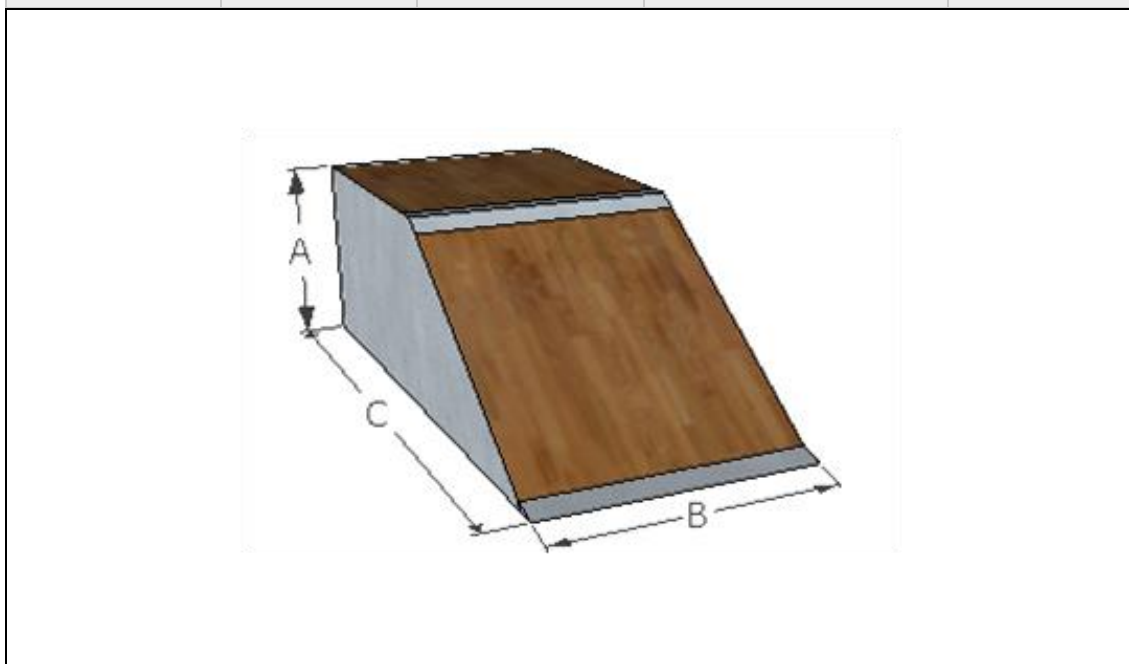

DESCRIPCION TECNICA:

Modulo construido con perfiles tubulares de acero galvanizado en caliente 40 x 40 x 2. Todas las soldaduras están protegidas con tratamiento galvanizado. Estructura fijada al suelo mediante speeds de 10 mm. HPL 100 de 6 mm de espesor junto con tablero marino de 18 mm. La unión de la superficie de rodadura, ya curvada y adherida a la estructura mediante remache, evita los cortes y lesiones que el tornillo provoca al salirse con facilidad. Los paneles de HPL junto al tablero marino son sellados en una prensa hidráulica.

2.6 BANK MINIRAMP

CODIGO ALTERNATIVO	ALTURA (A)	ANCHURA (B)	PROFUNDIDAD (C)	RADIO
2.6.1	1200mm	2440mm	2430mm	-
2.6.2	1500mm	2440mm	3160mm	-

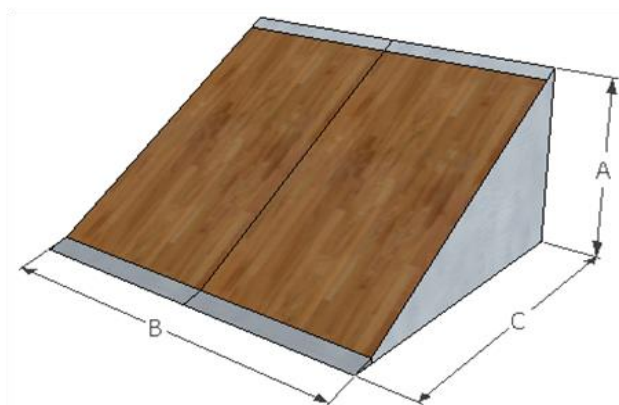

DESCRIPCION TECNICA:

Modulo construido con perfiles tubulares de acero galvanizado en caliente 40 x 40 x 2. Todas las soldaduras están protegidas con tratamiento galvanizado. Estructura fijada al suelo mediante speeds de 10 mm. HPL 100 de 6 mm de espesor junto con tablero marino de 18 mm. La unión de la superficie de rodadura, ya curvada y adherida a la estructura mediante remache, evita los cortes y lesiones que el tornillo provoca al salirse con facilidad. Los paneles de HPL junto al tablero marino son sellados en una prensa hidráulica.

2.7 MAXBANK MINIRAMP

Certificado de producto: CPDR-15-106

CODIGO ALTERNATIVO	ALTURA (A)	ANCHURA (B)	PROFUNDIDAD (C)	RADIO
2.7.1	1900mm	3660mm	3800mm	-

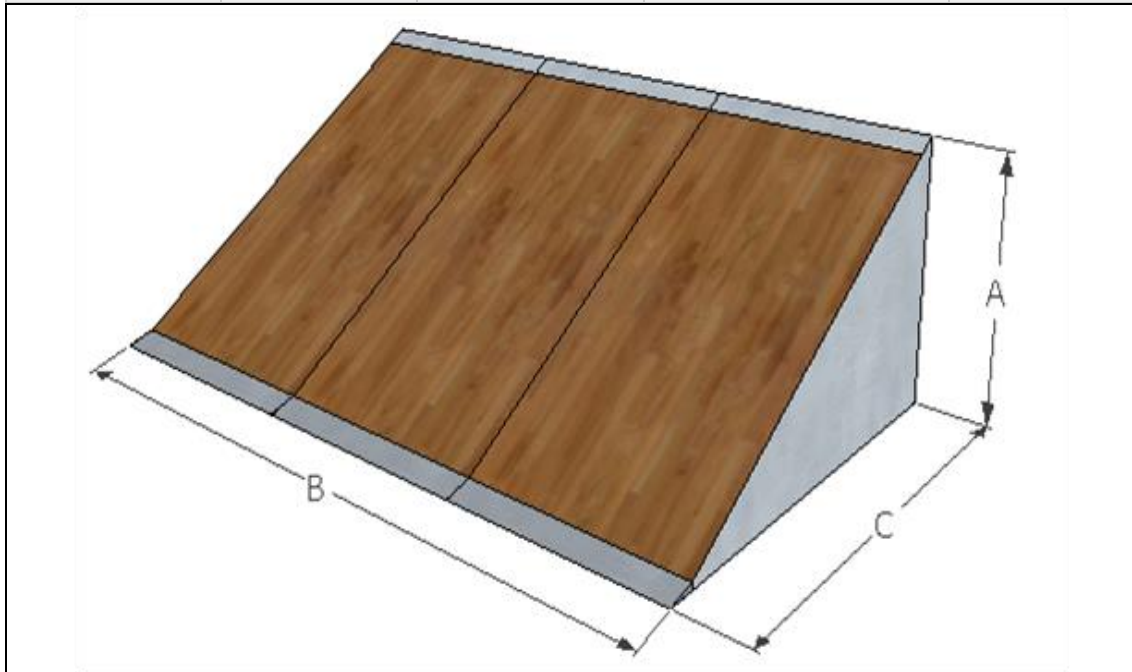

DESCRIPCION TECNICA:

Modulo construido con perfiles tubulares de acero galvanizado en caliente 40 x 40 x 2. Todas las soldaduras están protegidas con tratamiento galvanizado. Estructura fijada al suelo mediante speeds de 10 mm. HPL 100 de 6 mm de espesor junto con tablero marino de 18 mm. La unión de la superficie de rodadura, ya curvada y adherida a la estructura mediante remache, evita los cortes y lesiones que el tornillo provoca al salirse con facilidad. Los paneles de HPL junto al tablero marino son sellados en una prensa hidráulica.

2.8 COMBI BANK MINIRAMP

Certificado de producto: CPDR-15-107

CODIGO ALTERNATIVO	ALTURA (A)	ANCHURA (B)	PROFUNDIDAD (C)	RADIO
2.8.1	1500/1900mm	6100mm	3800mm	-

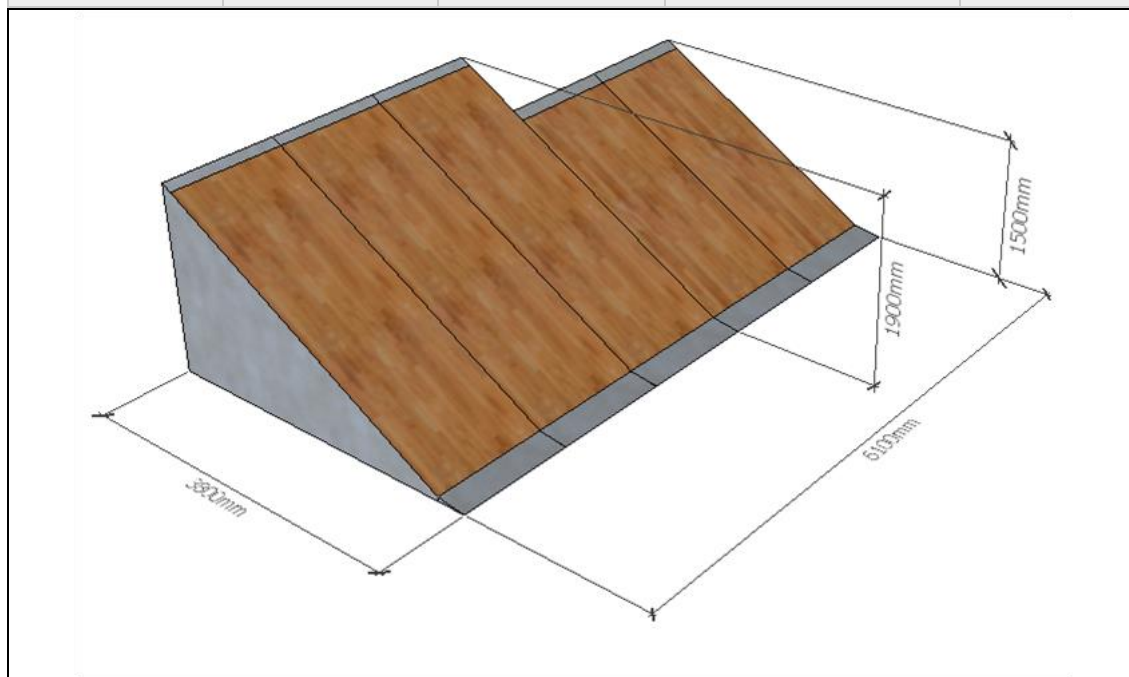

DESCRIPCION TECNICA:

Modulo construido con perfiles tubulares de acero galvanizado en caliente 40 x 40 x 2. Todas las soldaduras están protegidas con tratamiento galvanizado. Estructura fijada al suelo mediante speeds de 10 mm. HPL 100 de 6 mm de espesor junto con tablero marino de 18 mm. La unión de la superficie de rodadura, ya curvada y adherida a la estructura mediante remache, evita los cortes y lesiones que el tornillo provoca al salirse con facilidad. Los paneles de HPL junto al tablero marino son sellados en una prensa hidráulica.

2.9 SMALL BANK MINIRAMP

Certificado de producto: CPDR-15-108

CODIGO ALTERNATIVO	ALTURA (A)	ANCHURA (B)	PROFUNDIDAD (C)	RADIO
2.9.1	900mm	1220mm	1870mm	-
2.9.2	900mm	2440mm	1870mm	-

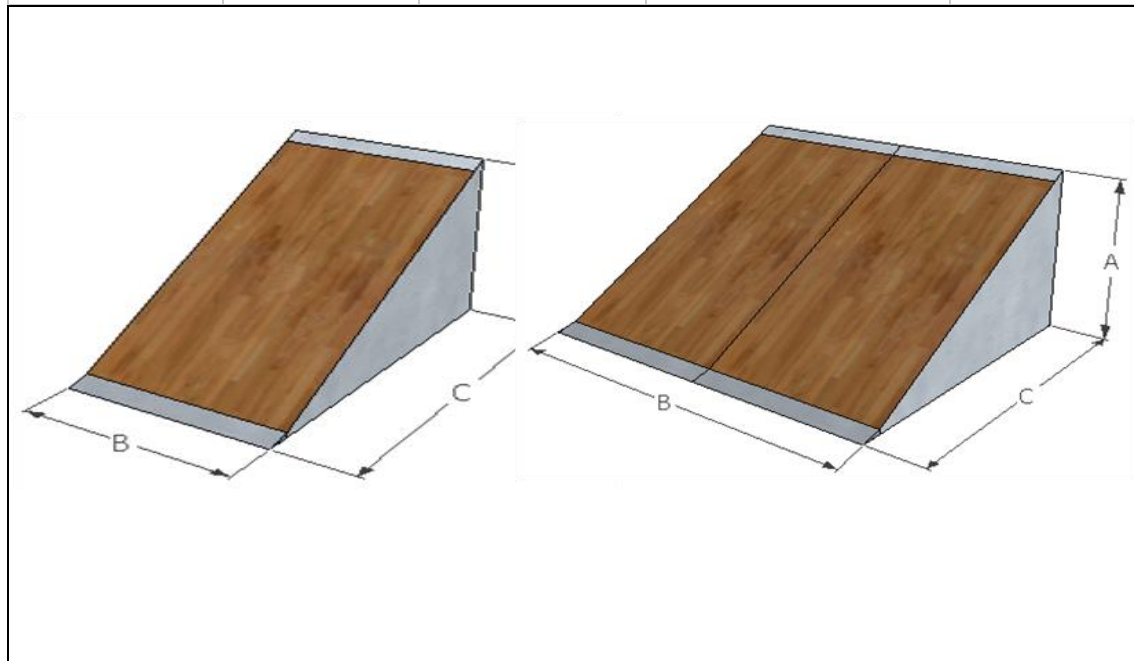

DESCRIPCION TECNICA:

Modulo construido con perfiles tubulares de acero galvanizado en caliente 40 x 40 x 2. Todas las soldaduras están protegidas con tratamiento galvanizado. Estructura fijada al suelo mediante speeds de 10 mm. HPL 100 de 6 mm de espesor junto con tablero marino de 18 mm. La unión de la superficie de rodadura, ya curvada y adherida a la estructura mediante remache, evita los cortes y lesiones que el tornillo provoca al salirse con facilidad. Los paneles de HPL junto al tablero marino son sellados en una prensa hidráulica.

2.10 BANK MINIJUMP

Certificado de producto: CPDR-15-107

CODIGO ALTERNATIVO	ALTURA (A)	ANCHURA (B)	PROFUNDIDAD (C)	RADIO
2.10.1	600mm	1220mm	2310mm	-

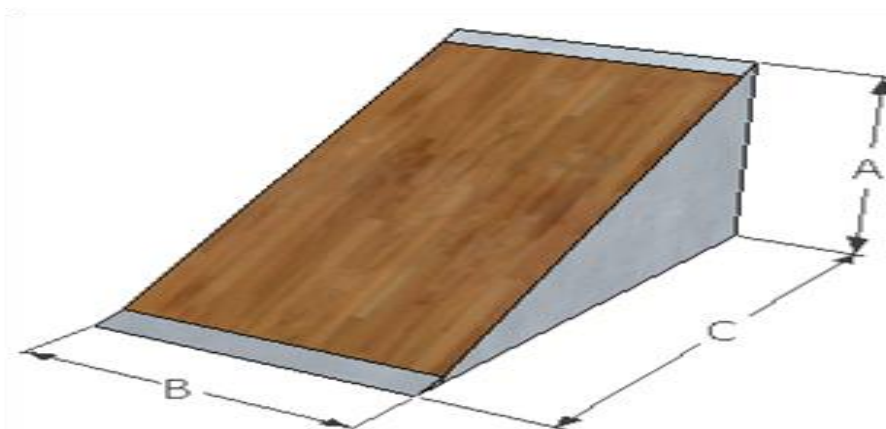

DESCRIPCION TECNICA:

Modulo construido con perfiles tubulares de acero galvanizado en caliente 40 x 40 x 2. Todas las soldaduras están protegidas con tratamiento galvanizado. Estructura fijada al suelo mediante speeds de 10 mm. HPL 100 de 6 mm de espesor junto con tablero marino de 18 mm. La unión de la superficie de rodadura, ya curvada y adherida a la estructura mediante remache, evita los cortes y lesiones que el tornillo provoca al salirse con facilidad. Los paneles de HPL junto al tablero marino son sellados en una prensa hidráulica.

2.11 BANK HIP 20°

Certificado de producto: CPDR-15-107

CODIGO ALTERNATIVO	ALTURA (A)	ANCHURA (B)	PROFUNDIDAD (C)	RADIO
2.11.1	900mm	4000mm	3300mm	-
2.11.2	1200mm	4000mm	4380mm	-
2.11.3	1500mm	4000mm	4380mm	-
2.11.4	1900mm	4000mm	4750mm	-

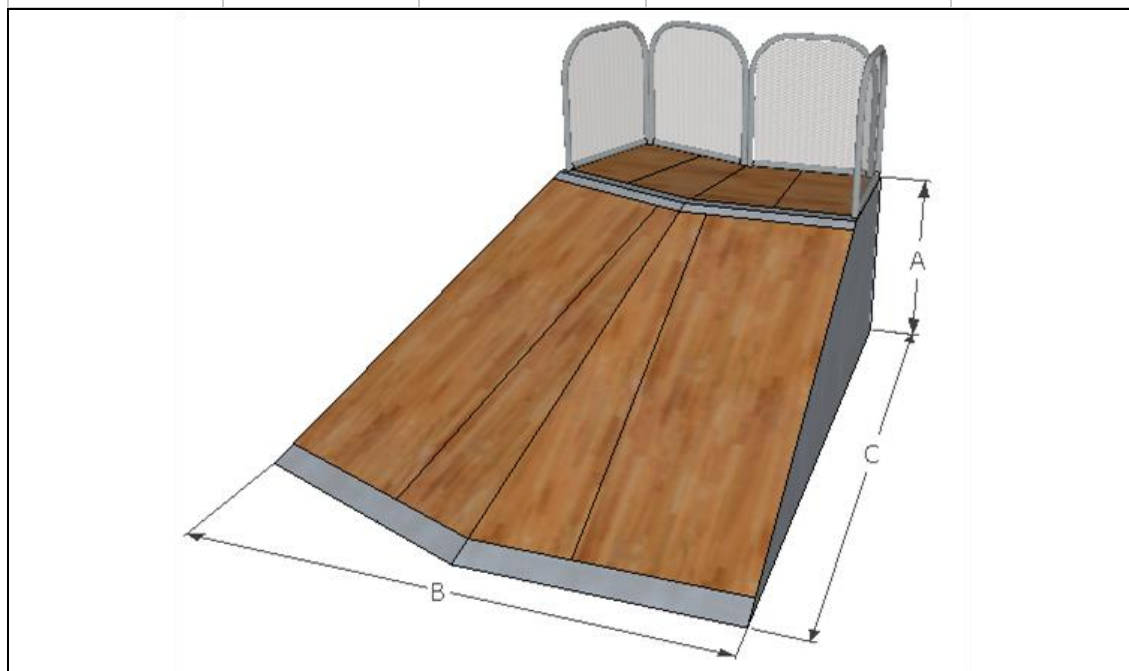

DESCRIPCION TECNICA:

Modulo construido con perfiles tubulares de acero galvanizado en caliente 40 x 40 x 2. Todas las soldaduras están protegidas con tratamiento galvanizado. Estructura fijada al suelo mediante speeds de 10 mm. HPL 100 de 6 mm de espesor junto con tablero marino de 18 mm. La unión de la superficie de rodadura, ya curvada y adherida a la estructura mediante remache, evita los cortes y lesiones que el tornillo provoca al salirse con facilidad. Los paneles de HPL junto al tablero marino son sellados en una prensa hidráulica.

2.12 BANK BOX

Certificado de producto: CPDR-15-108

CODIGO ALTERNATIVO	ALTURA (A)	ANCHURA (B)	PROFUNDIDAD (C)	RADIO
2.12.1	1150mm	2440mm	3030mm	-
2.12.2	1450mm	2440mm	3650mm	-
2.12.3	1750mm	2440mm	4200mm	-



DESCRIPCION TECNICA:

Modulo construido con perfiles tubulares de acero galvanizado en caliente 40 x 40 x 2. Todas las soldaduras están protegidas con tratamiento galvanizado. Estructura fijada al suelo mediante speeds de 10 mm. HPL 100 de 6 mm de espesor junto con tablero marino de 18 mm. La unión de la superficie de rodadura, ya curvada y adherida a la estructura mediante remache, evita los cortes y lesiones que el tornillo provoca al salirse con facilidad. Los paneles de HPL junto al tablero marino son sellados en una prensa hidráulica.

2.13 MAX BANK BOX

Certificado de producto: CPDR-15-108

CODIGO ALTERNATIVO	ALTURA (A)	ANCHURA (B)	PROFUNDIDAD (C)	RADIO
2.13.1	2150mm	3660mm	5020mm	-



DESCRIPCION TECNICA:

Modulo construido con perfiles tubulares de acero galvanizado en caliente 40 x 40 x 2. Todas las soldaduras están protegidas con tratamiento galvanizado. Estructura fijada al suelo mediante speeds de 10 mm. HPL 100 de 6 mm de espesor junto con tablero marino de 18 mm. La unión de la superficie de rodadura, ya curvada y adherida a la estructura mediante remache, evita los cortes y lesiones que el tornillo provoca al salirse con facilidad. Los paneles de HPL junto al tablero marino son sellados en una prensa hidráulica

2.14 COMBI BANK BOX

CODIGO ALTERNATIVO	ALTURA (A)	ANCHURA (B)	PROFUNDIDAD (C)	RADIO
2.14.1	1750/2150mm	4880mm	5020mm	-

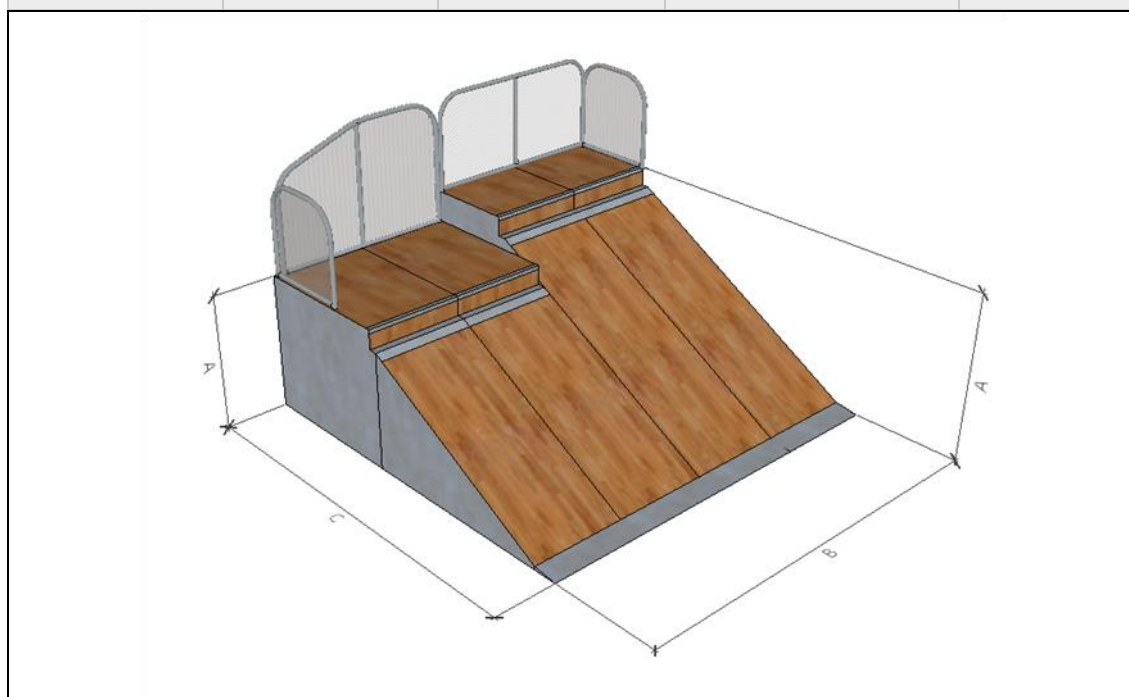

DESCRIPCION TECNICA:

Modulo construido con perfiles tubulares de acero galvanizado en caliente 40 x 40 x 2. Todas las soldaduras están protegidas con tratamiento galvanizado. Estructura fijada al suelo mediante speeds de 10 mm. HPL 100 de 6 mm de espesor junto con tablero marino de 18 mm. La unión de la superficie de rodadura, ya curvada y adherida a la estructura mediante remache, evita los cortes y lesiones que el tornillo provoca al salirse con facilidad. Los paneles de HPL junto al tablero marino son sellados en una prensa hidráulica

2.15 BANK WALLRIDE

CODIGO ALTERNATIVO	ALTURA (A)	ANCHURA (B)	PROFUNDIDAD (C)	RADIO
2.15.1	2700mm	3660mm	4800mm	-



DESCRIPCION TECNICA:

Modulo construido con perfiles tubulares de acero galvanizado en caliente 40 x 40 x 2. Todas las soldaduras están protegidas con tratamiento galvanizado. Estructura fijada al suelo mediante speeds de 10 mm. HPL 100 de 6 mm de espesor junto con tablero marino de 18 mm. La unión de la superficie de rodadura, ya curvada y adherida a la estructura mediante remache, evita los cortes y lesiones que el tornillo provoca al salirse con facilidad. Los paneles de HPL junto al tablero marino son sellados en una prensa hidráulica.