

IMPRENTA - PAPELERIA

Olimpia

SOCIEDAD COOPERATIVA



CATÁLOGO GENERAL

DE SUMINISTROS PARA LA OFICINA

www.imprentaolimpia.com

BIENVENIDO A NUESTRO CATÁLOGO

Te invitamos a descubrir esta nueva publicación, el catálogo de suministros para la oficina más completo del mercado. Diez secciones, con un gran surtido de artículos seleccionados para ayudarte a gestionar las compras de tu empresa con la máxima eficacia y la mayor comodidad. Desde papelería para la oficina, papel, consumibles, informática, mobiliario, complementos, máquinas, servicios generales,... todo lo necesario para satisfacer las necesidades de tu negocio al 100%. Elige entre más de 10.000 productos de este catálogo y web.



Nuestra diferencia y valor adicional:
cercanía, atención personalizada
y profesionalidad

NUESTRAS MARCAS

bonova

Papel multifunción de gran calidad y blancura. Bonova además de asegurar la sostenibilidad forestal es el primer papel solidario que aporta el 0,7% a proyectos sociales y humanitarios.

dequa

Artículos de papelería. Dequa es una gama de artículos de uso multidisciplinar que ofrecen la mejor relación calidad-precio.

Nº CLIENTE

AG. COMERCIAL

TEL. CONTACTO

EMAIL

WEB



Visita nuestra Web



EL RESPETO A LA NATURALEZA

UN COMPROMISO DE FUTURO

Fruto de la reflexión realizada en Serviempresa, nace una inquietud por minimizar los efectos medioambientales de nuestra actividad. Por ello, en nuestro Grupo hemos implantado una filosofía de negocio basada en la defensa del patrimonio natural y la conservación del entorno.

Dado que el desarrollo sostenible es un asunto de todos, Serviempresa pone en práctica este compromiso con la naturaleza, trasladando el mismo a sus colaboradores más cercanos, proveedores y clientes.

Adquiriendo productos ecológicos estás colaborando en el cuidado del medio ambiente

Mantenemos reuniones periódicas con nuestros empleados, acerca de temas medioambientales e incentivamos su integración con los métodos de trabajo diarios de nuestra Organización.

Solicitamos a nuestros proveedores que adopten y mejoren sus prácticas respetuosas con el medio ambiente y especifiquen las características de los productos ecológicos que nos ofrecen, para asegurarlos el cumplimiento de las normativas vigentes.

Ofrecemos a los clientes preocupados por la protección del entorno natural una gama de productos respetuosos con criterios ecológicos y sociales: materiales reciclables, productos reciclados y no contaminantes.



Busca en este Catálogo General los artículos señalizados como ecológicos. **Un distintivo verde te ayudará a localizarlos.**

UN GRUPO CON CALIDAD ASEGURADA

Somos conscientes que la calidad es la mejor forma de satisfacer las necesidades de nuestros clientes. Por ello en Serviempresa tenemos definidos los procesos para desarrollar cada trabajo con calidad.

Nuestros colaboradores son competentes para realizar las labores en cada una de las fases de los proyectos. Asimismo, evaluamos y seleccionamos a nuestros proveedores en base a criterios de eficacia y credibilidad.

Un equipo de auditores externos se encarga de mantener el Sistema de Calidad conforme a las expectativas de nuestros clientes.

Así Serviempresa renueva la Certificación ISO, poniendo de manifiesto de forma constante el compromiso con la calidad como principio que guía nuestros esfuerzos.



COMPROMETIDOS CON LA SOSTENIBILIDAD

2ª VIDA

Comprometidos con el futuro. Descubre nuestra gama de productos EcoFriendly.

dequa



UN GRUPO COMPROMETIDO

Los Asociados de Grupo Serviempresa participamos de forma activa en los programas de sostenibilidad. "HP Amplify Impact".



MEMORIA SOSTENIBILIDAD

Trabajamos para que nuestra actividad tenga un impacto positivo en las personas, el medioambiente y la sociedad implicando a nuestros asociados, clientes, proveedores y demás grupos de interés.



dequa

EL EQUILIBRIO PERFECTO ENTRE LA CALIDAD Y EL PRECIO

Te ofrecemos una amplia gama de productos con nuestra marca propia Dequa, una opción indispensable cuando necesitas una alternativa a los productos de marca. Artículos para la oficina que combinan un precio competitivo con una calidad contrastada.

Nuestra gama de productos Dequa evoluciona y se adapta a las necesidades actuales del mercado. Nueva imagen. Nueva gama de productos eco friendly respetuosa con el medio ambiente, y con la mejor calidad y siempre al precio más competitivo.

Papelería



Archivo



Consigue ahorros significativos sin necesidad de renunciar a lo mejor.

Escritura



Comprometidos con el futuro

Descubre nuestra gama eco friendly



Gama eco friendly





INSERCIÓN LABORAL DE PERSONAS CON DISCAPACIDAD

CENTRO ESPECIAL DE EMPLEO

Para facilitar la inserción laboral de personas con discapacidad, la ley (LGD) obliga a las empresas con más de 5 trabajadores a reservar un 2 % de su plantilla a personas con discapacidad. Excepcionalmente podrán quedar exentas de dicha obligación acogiéndose a medidas alternativas con la autorización de la administración correspondiente que emitirá un Certificado de Excepcionalidad (RD 364/2005, de 8 de abril).

¿Cuál es tu compromiso?

Una de las medidas alternativas es la contratación de productos o servicios ajenos a la actividad principal de la empresa a través de un Centro Especial de Empleo, como Envera.

Ley general de discapacidad

Contratos para la adquisición de productos o servicios ajenos a la actividad principal de la empresa a través de un centro especial de empleo. Envera, entidad sin ánimo de lucro, asesora desde hace más de 45 años a las empresas para que cumplan la ley a través de medidas excepcionales alternativas, el desarrollo de su RSC y su impacto en los ODS de la Agenda 2030 de la ONU.



Asesoramiento, a través de Envera, para el cumplimiento de la LGD y la Responsabilidad Social Corporativa con más de 45 años de experiencia en la inserción social y laboral de personas con discapacidad.

Serviempra, en apoyo a la labor social de Envera, realiza la venta de suministros de oficina y servicios relacionados para las empresas que deban cumplir la Ley General de Discapacidad, con **todas las garantías y legalidad exigibles** y quieran convertirse en empresas socialmente responsables y sostenibles.

envera

Servicio garantizado con la mejor relación CALIDAD-PRECIO

COMPROMISO BONOVA

Un mundo más sostenible y solidario es un lugar mejor para todos en el que desarrollar el trabajo y vivir dignamente.

El GRUPO SERVIEMPRESA está plenamente comprometido socialmente y colabora donando el 0,7% de la recaudación del PAPEL BONOVA a las siguientes ONG's:



ALDEAS INFANTILES SOS

SOLIDARIDAD CON LA INFANCIA

Colaboramos en la educación y el cuidado de niños en situación de desamparo.

envera.

INTEGRACIÓN SOCIAL

Nos implicamos en la integración social y laboral de personas con discapacidad.



DERECHO A LA VIDA

Colaboramos en la defensa del derecho a la salud y una vida digna para todos.

EL PRIMER PAPEL SOLIDARIO

En Serviempresa nos sentimos comprometidos con las necesidades sociales y el desarrollo sostenible del medio ambiente. Desde el año 2002, que lanzamos el proyecto "Bonova el primer papel solidario" aportamos el 0.7% de la recaudación a colaborar en proyectos sociales y humanitarios.

Proponemos a nuestros clientes un proyecto serio, en funcionamiento y que no supone ningún coste adicional. Las aportaciones se sufragan íntegramente por Serviempresa y empresas Asociadas al Grupo. Al comprar PAPEL BONOVA estarás participando en el proyecto, sin que te cueste más.



Nos apasiona nuestro trabajo, nos apasiona la vida.

PAPEL BONOVA

Alta calidad y versatilidad para todo tipo de utilidades y aplicaciones

INKJET
LASER
COPIER

80
gr/m²

PAPEL CERTIFICADO

Nuestro objetivo es asegurar la sostenibilidad forestal.

Certificado según origen



Súmate al
0,7%



MÁS CERCA DE TI PARA AYUDARTE

Realiza los pedidos online para tu oficina de la forma más sencilla y eficaz.

Regístrate
y disfruta de mayores
ventajas

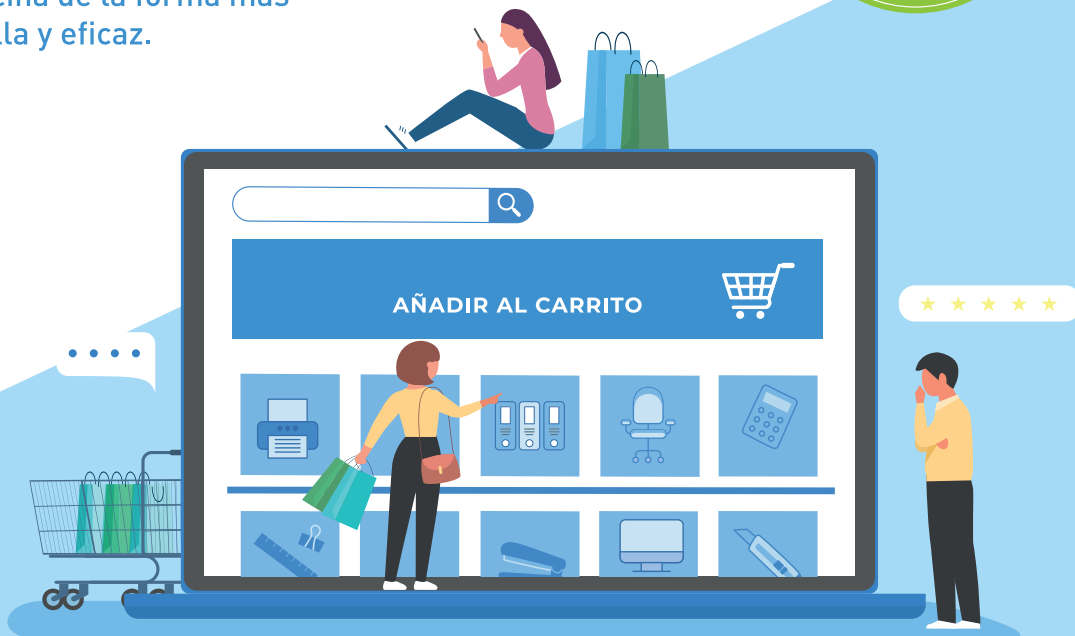

Consumo habitual

Señala tus productos habituales para tenerlos guardados y poder comprarlos de forma rápida. Ya no necesitarás buscarlos en la web ni aprenderte las referencias. Tan fácil como marcarlos.



El mejor buscador

Predictivo y profesional. Localiza los artículos de forma rápida por su referencia o características del producto. En el caso que no los encuentres ponte en contacto con nosotros. Acceso a más de 10.000 referencias.



Catálogo personalizado

Si necesitas un catálogo con artículos particulares para tu oficina o bien que solo se visualice una parte de los productos. Solicítalo y te lo preparamos.



Validación de pedidos

Si tu empresa necesita esta función podemos implementarla en tu perfil, te permitirá tener la supervisión y gestión de los pedidos realizados por otros usuarios.

Consulta lo que quieras, cuando y donde quieras.
Todo son ventajas. **Práctica, sencilla y muy útil**

Últimas novedades siempre disponibles



Entrega a tu elección

Podemos entregar tus pedidos en las direcciones que desees y también puedes pasar a recogerlos por nuestras tiendas/almacén.



Atención comercial

Ante cualquier necesidad puedes contactar con nosotros y te ayudaremos a localizar el producto que estás buscando. Podemos organizar visitas personales si así lo deseas.



Pago 100% seguro

Cientes registrados: forma de pago habitual



Newsletters

Nuestros boletines internos se difunden a todos nuestros clientes. ¡Regístrate ya!

ENTORNO INFORMÁTICO

12 - 39

01



Alfombrillas y reposamuñecas	14 - 15	Impresión 3D	36	Ratones con cable	28	Teclados	30
Atriles y soportes CPU	20	Impresoras multifunción	37 - 39	Ratones inalámbricos	29	Telefonía	32 - 33
Brazos y soportes de pared	19	Limpieza equipos informáticos	31	Reposapiés	12 - 13	Trolleys	24
Cables y accesorios	25	Maletines	21 - 22	SAIS y almacenamiento	34		
CD'S / DVD'S	35	Mochilas	22 - 23	Soportes para monitor	16 - 17		
Gaming	26	Monitores y complementos	27	Soportes para portátil	17 - 18		

CONSUMIBLE INFORMÁTICO

42 - 67

02



Cartucho de tinta Brother	62 - 63	Cartucho de tinta HP	46 - 52	Tóner láser Canon	64	Tóner láser Kyocera	67
Cartucho de tinta Canon	64 - 66	Cintas Epson	59	Tóner láser Epson	55	Tóner láser Lexmark	67
Cartucho de tinta Epson	55 - 58	Tóner láser Brother	60 - 61	Tóner láser HP	42 - 45	Tóner láser Samsung	53 - 54

PAPEL, SOBRES Y ETIQUETAS

70 - 89

03



Bolsas	88 - 89	Etiquetas manuales	84	Papel en rollos	73	Papel para plotter	78 - 79
Cartulina	75	Etiquetas polivalentes	80 - 81	Papel especial	73	Sobres	85 - 87
Etiquetas adhesivas poliéster	83	Etiquetas removibles	82	Papel fotográfico	76 - 77		
Etiquetas impresora láser	83	Papel de color	74	Papel multifunción	71 - 72		

PAPELERÍA PARA LA OFICINA

92 - 135

04



Adhesivos	103 - 105	Cuadernos especiales	99	Libros de contabilidad	102	Sujeción	128 - 129
Artículos sobremesa	130 - 134	Cuadernos microperforados	96	Medición	125	Taladros 4 agujeros	120
Banderitas	94	Extragrapap	120	Notas adhesivas	92 - 93	Talonarios	101
Blocs	98	Grapadoras de gruesos	118 - 119	Papeleras	135	Tenazas y clavadoras	116
Cintas adhesivas	106 - 109	Grapadoras eléctricas	117	Portablocs	100		
Corte	126 - 127	Grapadoras y taladros	110 - 115	Recambios	97		
Cuadernos	95	Grapas	121	Sellos y tintas	122 - 124		

ESCRITURA Y CORRECCIÓN

138 - 169

05



Afilalápices	163	Bolígrafos retráctiles	140	Gomas de borrar	166	Marcadores tiza líquida	156
Bolígrafos	138 - 139	Bolígrafos tinta líquida	141	Lápices	162	Portaminas y minas	160 - 161
Bolígrafos 4 colores	142 - 143	Correctores	164 - 165	Marcadores fluorescentes	157 - 159	Rollers tinta gel	143 - 145
Bolígrafos borrables	146	Escritura de calidad	168 - 169	Marcadores permanentes	151 - 154	Rotuladores punta de fibra	147 - 150
Bolígrafos con peana	139	Escritura técnica	167	Marcadores pizarra blanca	155 - 156		

ARCHIVO Y PRESENTACIÓN

172 - 199

06



Accesorios de archivo	197	Carpetas anillas	176 - 177	Dossiers y sobres	192 - 194	Subcarpetas	186 - 187
Archivadores de palanca	172 - 174	Carpetas colgantes	184	Fundas	190 - 191	Tarjeteros	196
Archivo definitivo	185	Carpetas de fundas	182 - 183	Índices y separadores	188 - 189		
Cajas de proyectos	179	Carpetas de gomas	180 - 181	Módulos de archivadores	175		
Cajas transferencia / fichas	178	Clasificadores	195	Organizadores	198 - 199		

MÁQUINA DE OFICINA

202 - 235

07



Calculadoras científicas	207	Destruktoras alta seguridad	231	Encuadernadora térmica	214	Impresoras de etiquetas	210
Calculadoras de bolsillo	206 - 207	Destruktoras automáticas	232 - 234	Encuadernadoras canutillo	211	Pilas	202 - 203
Calculadoras de sobremesa	204 - 206	Destruktoras de oficina	226 - 229	Encuadernadoras espiral	212 - 213	Plastificadoras	217 - 219
Calculadoras impresoras	203	Destruktoras departamentales	230	Encuadernadoras Wire	211	Rotuladoras	208 - 209
Canutillos de plástico	215	Destruktoras personales	224 - 225	Espirales metálicas	214	Tapas de cartón	215
Cizallas de palanca	221	Encuadernadora a presión	214	Fundas para plastificación	219	Tapas de plástico	215
Cizallas de rodillo	220	Encuadernadora multifunción	213	Guillotinas	222		

COMUNICACIÓN VISUAL

238 - 263

08



Accesorios pizarras	242	Pantallas interactivas	249	Pizarras panorámicas	248	Proyección	238 - 240
Clasificadores	261	Pizarras caballete	244 - 245	Pizarras Skin	250 - 251	Señalización	260
Identificadores	241	Pizarras colaborativas	253	Pizarras tiza	243	Separadores	256
Marcos para señalización	261	Pizarras de colores	251	Planning	252	Tableros de corcho	254 - 255
Pizarras blancas	246 - 247	Pizarras especiales	252	Portafolletos y expositores	257 - 259	Vitrinas	256

SERVICIOS GENERALES

266 - 305

09



Almacenaje	302	Complementos de almacén	287	Film	270	Papel kraft	269
Bancos fenólicos	289	Contadoras y detectores	296 - 297	Gestión de residuos	284 - 285	Precinto	272 - 273
Bolsas	271	Dispensadores	273	Higiene	274 - 277	Purificadores de aire	300
Bolsas burbuja	266	Domótica	298 - 299	Limpieza	278 - 283	Seguridad	294 - 295
Catering	303 - 305	Embalaje y envío	268	Mantenimiento	286	Seguridad laboral	292 - 293
Cajas de embalaje	267	Estanterías	290 - 291	Pesacartas	270	Taquillas	288 - 289

MOBILIARIO Y COMPLEMENTOS DE OFICINA

308 - 358

10



Acondicionamiento acústico	315	Cortinas	314	Papeleras	311	Sillones de dirección	319 - 322
Alfombras	316	Ergonomía	317	Paraguiteros	310	Sillas gaming	318
Archivadores metálicos	358	Lámparas	312 - 313	Percheros	308 - 309	Sillas operativas	323 - 329
Armarios persiana	357	Mesas de reunión	344, 354	Recepción	347	Taburetes	333 - 334
Bancadas y espera	335 - 337	Mesas dobles y auxiliares	346	Percheros y enfundaparaguas	316	Tapizados	338
Armarios y bucks	345, 355	Mesas plegables	354	Relojes	313	Teletrabajo	339
Cajoneras metálicas móviles	356	Mobiliario	340 - 343, 348 - 353	Sillas confidente	330 - 332		

Kensington®



Mejora tu comodidad en el trabajo

Trabajar debería ser como vivir.

Mejora tu comodidad en el trabajo con los productos de salud y bienestar de Kensington.

Fáciles de instalar, cada solución está diseñada para mantenerte sano y productivo.



PARA MÁS INFORMACIÓN VISITA:
www.kensington.com

Kensington
The Professionals' Choice™



01

ENTORNO INFORMÁTICO

Alfombrillas y reposamuñecas	14 - 15
Atriles y soportes CPU	20
Brazos y soportes de pared	19
Cables y accesorios	25
CD'S / DVD'S	35
Gaming	26
Impresión 3D	36
Impresoras multifunción	37 - 39
Limpieza equipos informáticos	31
Maletines	21 - 22
Mochilas	22 - 23
Monitores y complementos	27
Ratones con cable	28
Ratones inalámbricos	29
Reposapiés	12 - 13
SAIS y almacenamiento	34
Soportes para monitor	16 - 17
Soportes para portátil	17 - 18
Teclados	30
Telefonía	32 - 33
Trolleys	24



PREVENIR TENSIONES EN LA ESPALDA



Utilizar reposapiés y cojín lumbar nos ayudará a mantener una postura correcta evitando así problemas de circulación en las piernas, malestar en la espalda y fatiga.



Fellowes

A REPOSAPIÉS CONFORT

Ajuste de la altura en dos posiciones. La plataforma flotante permite estirar las piernas para mejorar la circulación. Superficie estilo masaje.

738035



Fellowes

B REPOSAPIÉS ULTIMATE

Eleva las piernas y pies para aliviar la presión sobre la espalda. Plataforma robusta y diseño especial que favorece la correcta posición de los pies. Ajustable en altura que permite una mayor posibilidad de movimientos 100 mm, 135 mm y 165 mm. Base antideslizante que evita cualquier movimiento no deseado.

730205



Kensington

C REPOSAPIÉS SOLEMATE CONFORT

Se inclina hasta 20° para ofrecer más comodidad. Espuma viscolástica de máxima calidad que alivia los pies cansados. Panel con relieve antideslizante. Dimensiones: 45 x 35 cm.

730446



3M

D REPOSAPIÉS METÁLICO

Ajustable. Construcción metálica, amplia superficie, base antideslizante. Inclinación regulable, con un simple movimiento de los pies.

736210



Fellowes

E REPOSAPIÉS METÁLICO

Fabricado de acuerdo a las normas más exigentes. Construcción en acero. Ajustable a 3 alturas: 105 mm, 120 mm y 135 mm. Favorece la postura correcta del cuerpo, reduciendo la tensión, las molestias de espalda y la incomodidad de piernas. Sistema antideslizamiento superior e inferior que evita cualquier movimiento no deseado.

730206



LEITZ

F REPOSAPIÉS ERGO WOW

Combina los beneficios ergonómicos de un reposapiés oscilante y ajustable en altura con las ventajas adicionales de una plataforma ancha y plana junto a una superficie antideslizante.

730728

REPOSAPIÉS



Fellowes

A REPOSAPIÉS CON CALEFACCIÓN CLIMATE

Reposapiés con sistema de calor/aire regulable que permite tener los pies a temperatura deseada, ayudando a tener una situación más confortable en el puesto de trabajo.

738036



Fellowes

C REPOSAPIÉS REGULABLE PREMIUM

Reposapiés regulable en altura e inclinación. Ajustable a 3 alturas (entre 95 hasta 170 mm) con una presión del pie. Superficie estilo masaje que mejora la circulación de las piernas y base antideslizante que evita movimientos no deseados.

730749



Fellowes

E ALFOMBRA ANTIFATIGA

Reduce la fatiga al estar de pie, ideal para utilizar junto con las estaciones de trabajo Sit-Stand o mesas regulables en altura. Bordes biselados para ayudar a combatir el sedentarismo laboral. Mantente activo y obtén los máximos beneficios al estar de pie con la alfombra antifatiga.

730750



SmartFit system
Kensington

B REPOSAPIÉS SOLEMASSAGE

Mecanismo de balanceo que ayuda a ejercitar los tobillos y a mejorar la circulación. Sistema Smartfit que permite al usuario ajustar su ergonomía en pocos segundos. Altura ajustable e inclinación hasta 30°.

730447



Archivo 2000

D REPOSAPIÉS AJUSTABLE ERGONÓMICO

Corrige la posición de tu cuerpo y ayuda a liberar la tensión en hombros y lumbares. Ajustable para proporcionar la inclinación necesaria para alinear tu columna. Superficie con efecto masaje para estimular la circulación. Base antideslizante para evitar que se desplace y dañar la superficie de apoyo.

730752



Fellowes

F ALFOMBRA ANTIFATIGA ACTIVEFUSION™

El peldaño incorporado permite múltiples posiciones de pie. Previene la fatiga al estimular el cambio de peso corporal. Ideal para un uso combinado con las estaciones de trabajo Sit-Stand o mesas regulables en altura. Bordes biselados para evitar riesgos de tropiezos.

730751

MESAS REGULABLES
PAG. 317



ALIVIAR PRESIÓN SOBRE LAS MUÑECAS



Usar un reposamuñecas le ayudará a mantener rectas las muñecas, los puntos de presión se distribuyen de esta forma, aliviando el dolor y previniendo posibles lesiones. Escribir sobre un teclado o portátil durante horas utilizando un reposamuñecas o soporte de teclado **LE EVITARÁ DOLOR Y MALESTAR EN SUS MUÑECAS.**

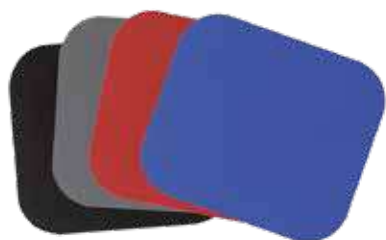

Felwos

A ALFOMBRILLA PARA RATÓN ESTANDAR

Base de goma antideslizante. Superficie de poliéster resistente que permite una mayor tracción del ratón.

730337 ■ Rojo 730339 ■ Negro
730336 ■ Azul 730338 ■ Gris



LEITZ

C ALFOMBRILLA Y REPOSAMUÑECAS ERGO WOW

Cuentan con base de goma antideslizante y reposamuñecas con respaldo acolchado. Dispone de 2 configuraciones de alturas para una alienación óptima de la muñeca.

730726 Alfombrilla 730727 Reposamuñecas



SmartFit
system
Kensington



B ALFOMBRILLA PARA RATÓN SMARTFIT

El sistema SmartFit permite medir, ajustar y adaptar la alfombrilla y encontrar el ajuste de color de comodidad idóneo. Los insertos de altura ayudan a obtener el ángulo correcto. El reposamuñecas de gel proporciona una superficie fresca y cómoda.

730442



Memory Foam



Felwos

D ALFOMBRILLA CON REPOSAMUÑECAS MEMORY FOAM

Alfombrilla de suave espuma que le proporcionará una excelente comodidad. Redistribuye los puntos de presión para un apoyo más relajante. Fija la posición adecuada de la mano mientras se tecldea o se mueve el ratón. Conserva el calor corporal para una mejor circulación. Base antideslizante que mantiene la alfombrilla siempre en su posición. Color azul.

730207

Felwos

E ALFOMBRILLA Y REPOSAMUÑECAS GEL CRYSTAL

Cuentan con base de goma antideslizante y reposamuñecas con respaldo acolchado. Dispone de 2 configuraciones de alturas para una alienación óptima de la muñeca.

730346 Alfombrilla ■ Negro
730072 Alfombrilla ■ Azul
730347 Reposamuñecas teclado ■ Negro
730740 Reposamuñecas teclado ■ Azul
730348 Reposamuñecas ratón ■ Negro



Kensington

A ALFOMBRILLA CON REPOSAMUÑECAS ERGOSOFT

Exterior ultra suave con relleno de gel. Diseñados para adaptarse al tamaño de los teclados. Elige el reposamuñecas correcto según el grosor del teclado.

730562 Reposamuñecas para teclado estándar

730563 Reposamuñecas para teclado fino

730564 Alfombrilla con reposamuñecas



Fellowes

A REPOSAMUÑECAS FLEXIBLE I-SPIRE

Diseño en forma de cilindro con efecto balanceo, que proporciona comodidad a las muñecas mientras se usa el ratón. Alfombrilla compatible con ratones ópticos. Cubierta de silicona de fácil limpieza, solo con un paño húmedo será suficiente. Color gris.

730392 Reposamuñecas flexible



Kensington

E ALFOMBRILLA CON REPOSAMUÑECAS DE ESPUMA

Garantiza un agarre firme. La presión se distribuye uniformemente en toda la espuma. Color negro.

730521 Alfombrilla **730522** Reposamuñecas

C ALFOMBRILLAS Y REPOSAMUÑECAS



Kensington

B ALFOMBRILLA CON REPOSAMUÑECAS DUO

Elevan las muñecas y ayudan a mantener una buena postura ergonómica. El cojín de gel se adapta a la curva natural de la muñeca. Canal de ventilación que mantiene las manos frescas y secas.

730444 Alfombrilla ■ Negro/Rojo

730502 Alfombrilla ■ Negro/Azul

730445 Reposamuñecas ■ Negro/Rojo

730504 Reposamuñecas ■ Negro/Azul



Fellowes

D ALFOMBRILLA CON REPOSAMUÑECAS GEL CON CANAL ERGONÓMICO

Evitan cualquier punto de presión. Fabricado en gel, fáciles de limpiar con tan solo pasar un paño húmedo. Color negro.

738001 Alfombrilla **738000** Reposamuñecas



Fellowes

F ALFOMBRILLA CON REPOSAMUÑECAS FOAM FUSION™ PLUS TOUCH

Fabricados en un combinado de gel y espuma de alta densidad Foam Fusion™. Extra suave, transpirable y resistente. Base antideslizante que mantiene el reposamuñecas siempre en su posición.

730518 Alfombrilla ■ Azul

730738 Alfombrilla ■ Negro

730519 Reposamuñecas ■ Azul

730739 Reposamuñecas ■ Negro

SOPORTES PARA MONITORES

ALIVIAR Y PREVENIR MOLESTIAS EN EL CUELLO



Utilizando soportes ergonómicos para colocar la pantalla o el portátil en la posición correcta evita la tendencia a aproximar, subir y bajar la cabeza para mirar la pantalla y ayuda a reducir la tensión en cuello y brazos.



Fellowes

A SOPORTE PARA MONITOR SMART SUITES

Ajusta la pantalla a la altura de los ojos para prevenir malas posturas. Diseño triangular que permite un puesto de trabajo despejado. Ajustable a 3 alturas. Soporta monitores hasta 21" o 18 kg. Medidas: 47,7 x 10,3 x 33 cm.

730411



SmartFit[™]
system
Kensington

C SOPORTE SPIN2

Para monitores de pantalla plana de hasta 18,5 kg. Organizador giratorio con varios compartimentos para utensilios de escritorio.

730120



Fellowes

D SOPORTE ELEVADOR PARA MONITOR

Soporta pantallas de hasta 36 kg de peso, CRT o TFT/LCD de 21 pulgadas. Se puede ajustar en altura desde 7,5 a 11 cm, permitiendo elegir tres cómodas posiciones. Diseño moderno a juego con cualquier espacio de trabajo. Bandeja para guardar papel o material pequeño de oficina. Medidas: 37,6 x 75 x 40,4 cm.

730201



Se gira 45°

B SOPORTE PARA MONITOR TFT / LCD

Soporte para pantallas de hasta 14 kg. de peso o 17". La altura se puede ajustar entre 7,6 a 11,4 cm. La plataforma gira 45° para que pueda ver la pantalla otra persona al mismo tiempo. Bandeja en la parte inferior para el papel. Medidas: 42,4 x 8,6 x 28,8 cm.

738353



Fellowes

E SOPORTE PARA MONITOR ESTÁNDAR

Soporta pantallas de hasta 27 kg CRT o TFT/LCD de 17". Fabricado en plástico 100% reciclado. Ajustable en altura: 50-100 mm. Patas antideslizantes para garantizar la estabilidad en cualquier tipo de superficie.

730202



archivo®
2000

A SOPORTE PARA MONITOR ERGO

Soposte para monitor con dos bases. Gran capacidad de almacenamiento. Incluye un cajón grande, dos pequeños y una bandeja doble para organizar los documentos. Soporta hasta 10 kg de peso. Medidas exteriores: 360 x 600 x 165 mm.

730753



Fellowes

C SOPORTE PARA MONITOR

Soporta hasta 11 kg. Medidas: 10 x 20'3 x 50'8 cm.

730284



Fellowes

E SOPORTE ELEVADOR PARA PORTÁTIL

Máximo confort. Patas delanteras con ángulo limitado de apertura para adaptarse al portátil. Tope frontal para evitar caídas. Plegable para un fácil transporte. Para portátiles hasta 17".

730523

SOPORTES PARA MONITORES



Fellowes

B SOPORTE PARA MONITOR OFFICE SUITES

Altura ajustable hasta 5 cm. para monitores hasta 21". Hueco para guardar el teclado o portátil y bandeja para guardar documentos. Medidas: 50 x 10 x 36,4 cm.

738304



LEITZ

D SOPORTE PARA MONITOR ERGO WOW

Levanta el monitor para una alineación óptima de los ojos, elige entre dos configuraciones de altura (55 mm x 77 mm). Soporta monitores de hasta 27". Espacio para guardar el teclado debajo del soporte.

730729

SOPORTES PARA PORTÁTIL



Fellowes

F SOPORTE PARA PORTÁTIL

Diseño especial en forma de curva con topes frontales. Para portátiles de hasta 17".

730285

SOPORTES PARA PORTÁTIL



Fellowes

A SOPORTE PORTÁTIL HYLITE

Soporte para portátil fabricado en aluminio Hylite color gris. Soporta portátiles de hasta 18". Ajustable hasta en 6 alturas diferentes (15,1 a 21,1 cm).

730731



Archivo
2000

C SOPORTE AJUSTABLE CON ALMOHADILLAS

Soporte ajustable para portátil con almohadillas para colocar sobre el regazo. Ajustable en 7 posiciones. Incluye soporte para el ratón y el móvil. Medidas exteriores: 528 x 281 x 59 mm.

730754



Fellowes

E SOPORTE PORTÁTIL DESIGNER SUITES

Altura ajustable con 4 posiciones desde 8,8 hasta 18,4 cm, que permite tener la pantalla del portátil en el nivel de visión correcto. Ángulo de inclinación hasta 30 grados. Tope frontal. Base antideslizante. Soporta portátiles hasta 11 Kg. de peso.

730394

18 | Entorno informático



El más completo
IDEAL PARA TRABAJAR



Fellowes

B SOPORTE PORTÁTIL PROFESSIONAL SERIES

Ajustable a 9 alturas distintas (8,5 cm - 24,5 cm) que permite tener la pantalla del portátil en el nivel de visión correcto. Soporta portátiles de hasta 17" o 6 kg. de peso. Atril con clip para colocar documentos. 4 puertos USB 2.0 incorporados. Ranuras de ventilación para evitar que el portátil se caliente. Puede plegarse para ser transportado y guardado con más facilidad.

730204



Atril con clip
incorporado



4 Puertos USB
Incorporados



Regulable a 9
alturas distintas

SmartFit
system
Kensington



D SOPORTE EASY RISER

Ajuste estable y seguro. Inclinación hasta 50°. Mayor flujo de aire para mantener refrigerado el portátil. Se adapta a portátiles de 12 a 17 pulgadas.

730453



Fellowes

F SOPORTE PORTÁTIL AJUSTABLE

Inclinación ajustable y tope frontal de seguridad. Color negro-plata.

738361

BRAZOS Y SOPORTES DE PARED



Fellowes

A BRAZO MONITOR PLATINUM SERIES

Eleva el monitor para evitar tensiones en el cuello, ojos y brazos. Ajuste de altura 13,5 - 41,5 cm. Recorrido de 180° hasta 360°. Sistema de fijación con pinza.

Simple: **730741** ■ Negro Doble: **730744** ■ Negro
730742 □ Blanco **730745** □ Blanco
730743 ■ Plata **730746** ■ Plata



Fellowes

B BRAZO MONITOR PROFESSIONAL SERIES

Permite colocar la pantalla a una distancia óptima de visión evitando tensiones en cuello, ojos y brazos. Ajustable en altura desde 8,8 a 41,9 cm. y profundidad. Inclinación y giro de pantalla de 360°. Válido para mesas de entre 2,5 cm a 7,6 cm de grosor. Soporta monitores de hasta 10 kg. Fácil montaje con sistema de fijación de pinza, sin necesidad de utilizar herramientas.

730565 Brazo

730566 Brazo doble

Fellowes

D BRAZO MONITOR REFLEX SERIES

Ajustable en altura y profundidad. Maximiza el espacio en el escritorio y eleva el monitor para reducir la tensión de los ojos, cuello y hombros. Altura ajustable hasta 45 cm. El peso máximo soportado es de 8 kg. Fijación a la mesa mediante pinza o atornillado.

730677 Simple

730678 Doble

Fellowes

C SOPORTE DE PARED PARA TV

Brazo articulado compatible con pantallas LCD/LED/TV, permite ajustar la inclinación y la rotación. Destinado a pantallas de 23"-55" y hasta 35 kg. Sistema de gestión de cables integrado. Su montaje extraíble permite retirarlo rápidamente.

730567



ATRILES Y SOPORTES CPU



Fellowes

A ATRIL DE SOBREMESA I-SPIRE

Diseño 5 en 1: atril para documentos, pizarra blanca, pizarra magnética, soporte para tablet y soporte porta bloc. Como pizarra blanca y soporte porta bloc se puede utilizar en posición vertical y horizontal. Como atril admite hasta 15 hojas tamaño A4. Base sólida para evitar que se vuelque.

730287



Fellowes

D SOPORTE CPU EN X

Libera espacio en el escritorio colocando la CPU bajo la mesa. Soporte ajustable que acepta pesos de hasta 50 kg. Tiene ruedas con seguro.

738371



Fellowes

B ATRIL DE SOBREMESA INCLINABLE HASTA 45°

Plataforma que gira para colocarse en posición vertical u horizontal. Incluye pizarra blanca (borrado fácil) para notas. Pinza ajustable que permite sujetar hasta 150 hojas. Guía para fácil lectura.

738305

PIZARRA BLANCA PARA NOTAS



Fellowes

C ATRIL DE LIBROS

Diseñado para libros y manuales de gran tamaño. Con dos pinzas ajustables que sujetan las páginas, inclinación regulable hasta 9 ajustes.

738306



Fellowes

E SOPORTE PREMIUM

Soporte para CPU de gran calidad. Estructura metálica con ancho ajustable y ruedas con freno.

730526



Más productos ergonómicos

en la sección de mobiliario pag 317







Carpeta organizadora de gran calidad y ligera de peso que protege tablets y otros dispositivos móviles. Con bolsillos para un bloc A4, bolígrafos, tarjetas de visita, cables USB, te mantiene perfectamente organizado para la siguiente reunión. Para tablets hasta 10".

260072





Funda universal para protección de dispositivos móviles. Con un bolsillo separado para llevar accesorios. El diseño acertado del bolsillo permite llevar una batería extra e ir cargando la tableta mientras te desplazas.

730600 Para tablet 10"

730601 Para portátil 13"





Poliéster ligero y resistente para un uso diario cómodo. Compartimento frontal de acceso rápido. Bolsillos de malla translúcidos para cables y pequeños accesorios. Para portátiles de 13,3".

260073





Maletín para portátiles de hasta 15,6". Cuenta con una malla acolchada lateral y trasera, cinta de hombro desprendible y asas sólidas de transporte. Dispone de bolsillos organizadores para bolígrafos, móvil y accesorios.

730768





Compartimento para portátil acolchado. Bolsillo interior para guardar tus archivos, documentos, etc. Correa de hombros acolchada. Bolsillos exteriores en la parte frontal y en la trasera con suficiente espacio para los accesorios. Exterior fabricado en nylon. Garantía ilimitada.

253515





Maletín negro para portátiles de hasta 15,6". Cuenta con bolsillos especialmente situados que ayudan a distribuir uniformemente el peso y equilibrar el contenido, un compartimento de seguridad para portátil y un acolchado interior que proporciona una capa adicional de protección. El bolsillo de seguridad RFID ID protege cualquier documento con chip RFI.

730756

MALETINES



A MALETÍN ENVY URBAN 14"

Funda para portátil de hasta 14". Quedará protegido de golpes y caídas gracias al compartimento acolchado ultrasuave. Además cuenta con un bolsillo seguro que te protegerá de los ladrones si tratan de leer tu tarjeta de crédito con lector RFID.

730769



BESTLIFE



C MALETÍN QUARK

Maletín con compartimentos acolchados para tablet y portátil hasta 15.6". Amplio compartimento principal con separadores para accesorios, correa extraíble y articulada, acolchada en la parte del hombro para un transporte más cómodo. Bolsillo en la parte frontal.

730780

MOCHILAS



LEITZ



E MOCHILA SMART TRAVELLER

Mochila muy espaciosa y ligera con dos compartimentos principales y otro más pequeño en la parte frontal. Con bolsillo para tablet hasta 10". Cierre con cremallera y acabados en metal mate. Asa forrada de piel para llevar con la mano y dos asas ajustables para llevar en los hombros. Para portátiles de 15,6".

260075

22 | Entorno informático



B MALETÍN CLASSIC BRIEFCASE 15,6"

Maletín para portátil de hasta 15,6" fabricado con materiales resistentes al agua y con cierre de cremallera. El interior es amplio y práctico con secciones organizadas y forro acolchado para evitar golpes. Tiene 1 compartimento principal y 2 delanteros para guardar cables o pequeños accesorios. Incorpora una correa acolchada. Medidas: 41 x 31 x 8,5 cm.

260119



BESTLIFE



D MALETÍN CPLUS 15,6"

Maletín con compartimentos acolchados para tablet y portátil hasta 15.6". Correa extraíble articulada, acolchada en la parte del hombro para un transporte más cómodo. Bolsillo en la parte frontal y conectores USB y Tipo C para la carga de dispositivos. Bolsillo oculto. Medidas 33 x 41 x 9 cm.

730782



Kensington



F MOCHILA TRIPLE TREK 14"

Diseñada para portátiles de hasta 14". Respaldo acolchado. Asas anchas y ajustables. Tres compartimentos forrados. Bolsillo auxiliar grande. Puerto para auriculares. Incluye mosquetón para guardar las llaves. Medidas externas: 31 x 43 x 10 cm.

260049

MOCHILAS

BESTLIFE

A MOCHILA ALYA

Mochila con compartimentos acolchados para tablet y portátil hasta 14.1". Bolsillo oculto y amplio compartimento principal con separadores para accesorios. Hombreras ergonómicas, acolchadas con rejilla transpirable para un transporte cómodo. Dos bolsillos laterales y uno frontal. Porta bolígrafos y porta tarjetas. Medidas 42,5 x 30 x 15 cm.

730783



BESTLIFE

B MOCHILA ORIÓN

Mochila con compartimentos acolchados para tablet y portátil hasta 14.1". Bolsillo frontal y bolsillo oculto. Amplio compartimento principal con separadores para accesorios. Hombreras y espalda ergonómicas, acolchadas con rejilla transpirable para un transporte cómodo. Porta bolígrafos y porta tarjetas. Medidas 41 x 27 x 13 cm.

730786



BESTLIFE

C MOCHILA ASTER

Mochila con compartimentos acolchados para tablet y portátil hasta 15.6". Tres bolsillos frontales, dos bolsillos laterales para botella y un bolsillo oculto. Amplio compartimento principal con separadores para accesorios. Hombreras y espalda ergonómicas, acolchadas con rejilla transpirable para un transporte cómodo. Porta bolígrafos, porta tarjetas y anilla para las llaves. Medidas 44 x 32 x 20 cm.

730784



BESTLIFE

D MOCHILA JADE

Mochila con compartimentos acolchados para tablet y portátil hasta 14.1". Bolsillo oculto. Amplio compartimento principal con separadores para accesorios. Hombreras y espalda ergonómicas, acolchadas con rejilla transpirable para un transporte cómodo. Dos bolsillos laterales y dos frontales. Porta bolígrafos y porta tarjetas. Medidas 40 x 31 x 15 cm.

730787



BESTLIFE

E MOCHILA CPLUS

Mochila con compartimentos acolchados para tablet y portátil hasta 15.6". Bolsillo delantero y trasero. Hombreras y espalda ergonómicas, acolchadas con rejilla transpirable para un transporte cómodo. Conectores USB y Tipo C para la carga de dispositivos. Asa de mano forrada y acolchada. Medidas 49 x 33 x 19 cm.

730785



BESTLIFE

F MOCHILA CALPE 2.0

Mochila para portátil con compartimentos acolchados para tablet y portátil hasta 15.6". Conector USB para la carga de dispositivos. Cuenta con una apertura hasta 180º y un amplio compartimento principal antirrobo con separadores para accesorios. Hombreras y espalda acolchadas con rejilla transpirable para un transporte cómodo. Medidas 46 x 29 x 17

730788



TROLLEYS



INGRAF

A CINTA PORTABOLSAS

El complemento ideal para transportar bolsas junto al equipaje de mano y evitar ir con las manos cargadas.

730790



Kensington

C TROLLEY CONTOUR ROLLER 17"

Primera gama de bolsas ergonómicas patentadas en el mercado. Para portátiles de hasta 17". Asa telescópica que desplaza el peso a las ruedas y facilita el movimiento del maletín. Cuando se lleva encima, el panel Contour y el sistema de distribución del peso reduce la fatiga en los hombros en un 35%. La funda de protección SnugFit suspende y envuelve el ordenador, que queda así protegido de golpes y caídas. Garantía ilimitada.

253510



INGRAF

B CANDADO TSA

Candado con cierre TSA de alta resistencia. Cuanto con una combinación de 3 dígitos. Medida: 3,5 x 9,5 cm

730791

BESTLIFE

D TROLLEY CPLUS

Maletín con compartimentos acolchados para tablet y portátil hasta 15.6". Correa extraíble articulada, acolchada en la parte del hombro para un transporte más cómodo. Bolsillo en la parte frontal y conectores USB y Tipo C para la carga de dispositivos. Bolsillo oculto. Medidas 33 x 41 x 9 cm.

730789



LEITZ

E TROLLEY SMART TRAVELLER COMPLETE

Maleta trolley para cabina, ligera y de calidad, con dos compartimentos principales y otro más pequeño delante. Sistema ABEC3 de 2 ruedas en línea y tirador de doble tubo con varias posiciones intermedias. Puede transportarse colgada de las asas acolchadas de piel auténtica o sujetarse a una segunda maleta trolley.

730755





A CARGADOR PARA PORTÁTIL

Cargador universal de corriente de 90W. Contiene 11 conectores diferentes. Proporciona diversas tensiones de modo automático.

730578



tp-link.

B REPETIDOR WIFI

Aumenta la cobertura Wi-Fi existente a 300 Mbps para repartir conexiones inalámbricas y cableadas de manera rápida y fiable. Funciona con cualquier Router Wi-Fi y puede configurarse en modo ahorro.

730683

tp-link.

C SWITCH DE 1000 Mbps

Switch de alto rendimiento. convierte la red antigua en una red a 1000 Mbps. Es compatible con los sistemas operativos de Windows, Mac y Linux así como aumentar la velocidad del servidor.

730681 5 puertos

730682 8 puertos



Fellowes

F ORGANIZADOR DE CABLES

Acción parecida a una cremallera realizada con la herramienta suministrada. Personalizable, se puede cortar y combinar con otras unidades. Reutilizable. Longitud 2 m.

730353



I CABLE HDMI

Cable de conexión HDMI de alta velocidad, conectores macho por 2 PC, Ethernet, admite TV 3D y resolución 4K UHD. 4.5 m.

730665



Kensington

D HUB 4 PUERTOS USB 3.0

Para conectar todos los accesorios periféricos de escritorio y rendir al máximo. Incluye 4 puertos USB para admitir más dispositivos de forma sencilla. Tecnología USB 3.0 para transferir datos a 5 Gb/s, 10 veces más rápido que la tecnología USB 2.0. Instalación Plug & Play sin controladores. Compatibilidad con sistemas que ejecutan Windows® 8.1/8/Vista/XP, Mac OS® X 10.6 o versiones posteriores.

730574

Kensington

E HUB 4 PUERTOS USB-C

La forma más simple y fácil de aumentar la conectividad de su dispositivo USB-C. El hub ofrece 2 puertos USB y 2 puerto USB-C para admitir más dispositivos de forma sencilla. Tecnología USB 3.1 Gen 1 para sincronizar y transferir datos a velocidad SuperSpeed de hasta 5 GB/s, 10 veces más rápido que el USB 2.0. Instalación Plug & Play sin controladores. Compatible con Windows 10, 8.1, Mac® OS X 10.10 y Chrome OS 44.

730575



AISENS

G CABLE DE RED RJ45

Cable de red latiguillo RJ45 en ambos extremos. Conduce 10/100/1000 Mbit/s

730762 20 m

AISENS

H CABLE VGA M-M

Cable de conexión VGA, su máximo de gráficos soportados son de 2048 x 1536 (QXGA). Conectores macho/macho. Largo de cable 3 m.

730747



GAMING



A RATÓN GAMING ZERO

Ratón con sensor óptico con resolución ajustable hasta 4000dpi, de diseño ambidiestro, 8 botones y con cable 1,5m con conexión USB. Iluminación LED.

730700

SILLAS
GAMING
PAG. 318



B RATÓN GAMING SUKHOI

Ratón con sensor óptico con resolución ajustable hasta 2500dpi, de diseño ambidiestro, 8 botones y con cable 1,7m. Iluminación LED.

730701



C RATÓN GAMING SPITFIRE

Ratón con sensor óptico con resolución ajustable hasta 12000dpi, de diseño ambidiestro, 6 botones y con cable 1,8m con conexión USB. Iluminación LED.

730702



D ALFOMBRILLA GAMING GRIP-L CONTROL

Superficie con textura microscópica que proporciona la respuesta más exacta a los movimientos del ratón sin perder velocidad. Cara inferior antideslizante. Medidas: 40 x 32cm. Color negro.

730720



E AURICULARES GAMING OSPREY

Auriculares de diadema USB con micrófono inalámbricos. Frecuencia de auricular 20 - 20000 Hz, sensibilidad de auricular 108 dB. Tipo de micrófono boom. 7.1 canales de amplificador virtual envolvente.

730703



F AURICULARES GAMING GAM 400GRN

Auriculares con micrófono, sonido estéreo de gran calidad con graves profundos y agudos nítido. Conexión por cable con controles de volumen integrados, conector de 3,5cm.

730711



G TECLADO MECÁNICO RGB KERNEL

Teclado con switches mecánicos e Iluminación LED RGB 16.8 millones de colores. Bloqueo de la tecla Windows y creación de macros on-the-fly (función anti-ghosting). 9 efectos de iluminación diferentes / Efectos de luces configurables sin software.

730776



H CAJA GAMING CRONOS

Cuenta con 2 puertos USB 2.0, 2 puertos tip A USB 3.0, entrada y salida de audio, admite 2xHDD y 4xSSD, 3 ventiladores instalados Spectrum x 120mm, 10 ventiladores más opcionales. Formas de factor de tarjeta madre soportadas ATX, EATX y micro-ATX, ventana lateral, iluminación de color rojo, verde y azul, filtro anti-polvo, material: metal y vidrio templado. Medidas: 405 x 255 x 450 mm.

730697 ■ Negro

730698 □ Blanco





LG

A MONITOR 27MK430H-B 27"

Monitor LCD con retroiluminación LED / matriz activa TFT. Clase energética: Clase A. Tamaño en diagonal: 27". Resolución nativa: Full HD (1080p) 1920 x 1080 a 75 Hz. Admisión de color: 16,7 millones de colores. Frecuencia de actualización vertical: 56 - 75 Hz. Frecuencia de actualización horizontal: 30 - 83 kHz. Tecnología de retroiluminación: WLED.

730763



logitech

C WEBCAM C925E FULL HD

Ofrece vídeo HD 1080p/30 fps y enfoque automático HD para una nitidez real como la vida misma en un campo visual fijo de 78° ideal para encuadrar al hablante. Posee dos micrófonos omnidireccionales integrados optimizados para capturar audio claramente hasta a un metro de distancia.

730759



logitech

E ALTAVOCES Z207 BLUETOOTH

Cada altavoz tiene un transductor activo/alimentado para conseguir un audio de radio acción pleno, un radiador pasivo para extensión de graves y 10 vatios de potencia de pico/5 vatios RMS para un sonido estéreo pleno y envolvente. Empareja hasta dos dispositivos Bluetooth o conecta un dispositivo a través de la entrada de 3,5 mm.

730761

MONITORES Y COMPLEMENTOS



ASUS

B MONITOR VZ279HE-W 27"

Monitor ultrafino, su perfil se estrecha hasta los 7 mm. Al no incluir marcos, es ideal para sumergirse en configuraciones de varias pantallas. Su avanzado panel IPS ofrece una sorprendente relación de contraste de 80 000 000:1 y ángulos de visión de 178°. Además, la tecnología ASUS Eye Care proporciona una visualización más cómoda.

730764



logitech

D WEBCAM BRIO ULTRA HD 4K

Ofrece vídeo Ultra HD 4K a 30 fps, HD 1080p a 30 o 60fps, HD 720p a 30, 60 o a 90 ultrafluidos fps. Dispone de tres preajustes de campo visual para encuadrar el vídeo a tus necesidades, acerca la imagen con el zoom HD 5x en espectacular resolución 4K. Posee dos micrófonos omnidireccionales integrados con tecnología de supresión de ruido.

730758



hp

F ALTAVOCES DHS-2101

Este sistema de audio compacto 2.0 es adecuado para varias unidades digitales como sus teléfonos inteligentes, portátiles, PC y reproductores de música. Sus altavoces satélite cuentan con una amplia respuesta de frecuencia de 160 - 20000 Hz, lo que le brinda una calidad de sonido.

730760

RATONES CON CABLE

Kensington

A RATÓN IN A BOX



Con sensor óptico de 800 ppp preciso y fiable. Rueda de desplazamiento ideal para agilizar la revisión de documentos. Diseño ambidiestro, curvado y confortable que se adapta a todos los usuarios. Compatible con Mac y Windows. Conexión USB.

730264

Kensington

C RATÓN PRO FIT™ TAMAÑO ESTÁNDAR



Diseño ergonómico para diestros con contornos de sujeción de goma blanda. Sensor óptico hasta 2.400 ppp. Botón de selección rápida de la velocidad del cursor. Permite controlar con el pulgar la navegación hacia adelante y hacia atrás. Rueda de desplazamiento para agilizar la revisión de documentos. Incluye adaptador de PS2 a USB Compatible con Windows® 7, Windows Vista®, Windows® XP.

730468

Kensington

E RATÓN PRO FIT™ ERGO



Ratón óptico 3200 dpi. Gracias a su reposamuñecas y a su agarre neutro favorece la comodidad de la mano. Entre sus características se incluyen clics silenciosos, conexión plug & play, cinco botones y cuatro configuraciones de DPI (1000/1600/2400/3200).

730722

Kensington

B RATÓN VALUMOUSE



El sensor óptico 1.000 ppp, de alta definición permite controlar el cursor con suavidad y precisión. Funcionamiento Plug&Play. Rueda de desplazamiento para agilizar la revisión de documentos. Diseño ambidiestro. Cable de 1,5 m. Compatible con Windows y Mac. Conexión USB.

730178



Kensington

D RATÓN LAVABLE PRO FIT™

Ratón óptico 1600 dpi. Es ideal para mantener una superficie higiénica y limpiar gotas o salpicaduras sin sacrificar el rendimiento. Además, es plug-and-play, por lo que no tendrá que descargar ni instalar ningún software. Compatibles con Windows 7, Chrome OS 44, macOS 10.14

730732

Kensington

F RATÓN TRACKBALL ORBIT CON ANILLO DE DESPLAZAMIENTO



Máxima precisión, control y confort. Gire el anillo de desplazamiento para desplazarse sin hacer clic. Su diseño optimiza el espacio en el escritorio. Incluye extensor reposamuñecas para mayor comodidad. Compatible con Windows® y Mac®.

730525



Más ratones con cable

en nuestra sección de gaming

Kensington

A RATÓN ÓPTICO PRO FIT

Ratón óptico 1750 dpi. Duración de las pilas hasta 12 meses. Para diestros. Tecnología inalámbrica 2.4 Ghz. Rueda de desplazamiento. Compatible con Mac y Windows. Conexión USB.

- 730307 ■ Rojo
- 730308 ■ Azul
- 730309 ■ Verde



NGS technology

C RATÓN EVO MUTE

Dispositivo inalámbrico con sensor óptico avanzado RF 2,4 GHz. Alcanza más de un 95% de reducción del ruido de los clicks. Con reposapulgarr ergonómico para un agarre cómodo y 5 botones que harán más fáciles todas las tareas en el ordenador. Velocidad 1600 hasta dpi.

- 730579 ■ Azul
- 730587 ■ Púrpura
- 730588 ■ Rojo



hp

E RATÓN WIRELESS Z3700

Conexión inalámbrica de 2,4 GHz. La duración de la batería se prolonga hasta 16 meses de duración con una sola batería AA. Gran precisión 1200 dpi. Conexión Plug and play. Admite varios sistemas operativos. Es compatible con los sistemas operativos de Windows 7, 8, 10, Mac OS 10.3 o posterior y Chrome.

730765



Fellowes

G RATÓN ERGONÓMICO PENGUIN

Ratón ergonómico inalámbrico con diseño que favorece una posición natural y relajada. Láser de precisión y rueda de desplazamiento rápido. Con tecnología BioCote que mantiene el ratón más limpio. Para diestros y zurdos.

Ref.	Modelo	Tamaño de la mano
730553	S	< 16 cm
730554	M	16-18 cm
730555	L	> 18 cm

Debes elegir el tamaño correcto. Mide tu mano desde el principio de la muñeca hasta la parte superior del dedo corazón.



RATONES INALÁMBRICOS

Kensington

B RATÓN ÓPTICO VALUMOUSE

Ratón de tres botones con rueda de desplazamiento. Tecnología inalámbrica de 2,4 GHz con un nano receptor almacenable en el propio ratón. Apto para usuarios diestros y zurdos. Incorpora sensor óptico de 1.000 ppp de alta definición. Conexión USB. Compatible con Windows®.

730471



NGS technology

D RATÓN ERGONÓMICO EVO ERGO

Diseñado para fomentar una postura más natural de la mano, la muñeca y el antebrazo. Equipado con 5 botones para facilitar las tareas. Tecnología inalámbrica por radiofrecuencia a 2,4 GHz. Posibilidad de elegir la velocidad del ratón hasta 2400 dpi.

730550



hp

F RATÓN RECARGABLE SPECTRE 700

Ratón recargable con una duración de la batería de hasta 11 semanas con una sola carga. Conecta con 4 dispositivos permitiendore cambiar cambiar fácilmente entre ellos. Capacidad de respuesta y una precisión excepcional con 1200 ppp. Sistemas operativos compatibles con conexión USB: Windows 7 o posterior, Mac OS x 10.10 o posterior. Conexión con Bluetooth®: Windows 8 o posterior, Mac OS x 10.10 o posterior.

730766



TECLADOS



Kensington

A TECLADO CON CABLE LAVABLE PRO FIT

Su diseño resistente e impermeable le permite rociar, lavar o enjuagar fácilmente el teclado. Las teclas están grabadas con láser, son resistentes al agua y los disolventes sin que esto afecte a su legibilidad. Usa conexión USB con cable. Funciona con Windows 10, 8.1, 8, 7 y macOS® 10.6.

730708



Kensington

B TECLADO VALUEKEYBOARD

Funcionamiento Plug & play fiable con conexión USB. Diseño con una membrana sellada que evita que los derrames accidentales dañen la electrónica. Cable USB de 150 cm. Teclas de tacto sensible que ofrecen una comodidad excepcional. Incluye adaptador PS2 a USB. Compatible Windows y Mac.

734603



Kensington

C TECLADO SLIM ADVANCE FIT

Teclado completo de tamaño estándar con controles de un solo toque y todos los botones multimedia estándar. Teclas estilo portátil con mecanismo de tijera muy sensibles para un control preciso. Tan sólo 19 mm de altura.

730475



TALUS

D TECLADO KB-502 ADVANCE

Teclado fino con formas redondeadas, resistente. Incluye teclado numérico completo. Conexión a través de USB.

730767



Kensington

E SET DE TECLADO Y RATÓN

Set de teclado estándar de perfil bajo con teclas multimedia. Ratón ambidiestro con sensor óptico de 1200 dpi. Conexión inalámbrica. Compatible con Windows.

730576



logitech

F SET DE TECLADO Y RATÓN WIRELESS MK235

Combo de teclado y ratón Plug and Play, con fiable conexión inalámbrica hasta a 10 metros de distancia. El ratón óptico compacto y portátil es cómodo tanto para zurdos como para diestros. Compatible con Windows® 7, Windows 8, Windows 10 o posterior, Chrome OS™, Linux® kernel 2.6+.

730638



Manteniendo nuestros equipos informáticos y Smartphones limpios, lograremos que tengan una vida más larga y evitaremos la acumulación de bacterias y gérmenes. Es muy importante no usar productos de limpieza de carácter general que puedan dañar los equipos.

UTILIZANDO PRODUCTOS ESPECÍFICOS PARA ESTA FUNCIÓN OBTENDREMOS EL MEJOR RESULTADO



A SPRAY LIMPIADOR DE PANTALLAS

Limpia cualquier tipo de pantalla, filtros de pantallas, pantallas de monitores CRT, TFT/LCD y pantallas de portátil. Spray de 250 ml.

738070



B TOALLITAS LIMPIEZA DE PANTALLAS

Limpian cualquier tipo de pantalla, filtros, pantallas de monitores CRT o TFT/LCD y pantallas portátil. Contiene 100 toallitas prehumedecidas en un bote con cierre hermético.

738071



C PAÑO DE MICROFIBRA

Paño de limpieza de microfibra. Ideal para limpiar pantallas de computadoras, lentes de cámaras, gafas, CD, DVD y pantallas de teléfonos móviles. Reutilizable y lavable.

730778



D KIT LIMPIADOR DE PANTALLAS

Limpia las huellas y manchas de la pantalla de tablets, PC's y libros electrónicos. Contiene 120 ml de spray limpiador y una gamuza de micro fibra, Anti estático. No raya.

730218



E DISPENSADOR TOALLITAS LIMPIADORAS

Limpian cualquier tipo de superficie de metal, plástico y laminadas, incluyendo teclados e impresoras. Envase con cierre hermético para mantener sus propiedades. Son biodegradables. Importante no utilizar en cristal, pantallas o filtros.

730757



F SPRAY DE AIRE A PRESIÓN SIN HFC

Elimina la suciedad de teclados, interior de impresoras, equipos eléctricos, etc. Se puede utilizar en cualquier ángulo / posición. Contiene un tubo de extensión para quitar el polvo en áreas de difícil acceso. Spray de 200 ml.

738074



¿Buscas un portátil?

Si necesitas un ordenador ponte en contacto con nosotros y te ayudaremos a encontrar la mejor opción.

TELEFONÍA



A VOYAGER 5200 OFFICE

Auricular inalámbrico con soporte cargador. Ideal para dentro y fuera de la oficina. Dispone de 4 micrófonos con tecnología WindSmart, para eliminar el ruido de fondo. Su tiempo de conversación máximo es de 7 horas y su tiempo de carga total de 1,5 horas. Cuenta con control remoto para contestar / ignorar / finalizar llamada, repetir, silenciar y ajustar el volumen.

730792



C SERIE ENCOREPRO 300

Conéctalo a tu teléfono a través del conector QD, cuenta con sonido de banda ancha (hasta 6800 Hz), y micrófono con cancelación de ruido. Su tecnología SoundGuard, ajusta la acústica para proteger contra sonidos superiores a 118 dBA.

730793 Monoaural

730794 Biaural



E TELÉFONO DTD-1400FIT

Teléfono inalámbrico con manos libres, y pantalla retroiluminada. Cuenta con la opción de agendar hasta 50 contactos, 10 tonos diferentes, función de rellamada y mute. Su autonomía en llamada es de 8 horas y tiene un alcance de hasta 300 m. Compatible con tecnología GAP.

731002 ■ Negro

731003 □ Blanco

32 | Entorno informático



B CS540 + DESCOLGADOR REMOTO

Auricular Inalámbrico con tecnología DECT para teléfono fijo. Con descolgador. Micrófono con anulación de ruido. Ligero y cómodo. Alcance hasta 100 m. Hasta 7 horas de conversación. Baterías intercambiables.

730400



D CS565

Auricular Inalámbrico DECT para teléfonos inalámbricos DECT/GAP. Cancelación de ruido. Colocación por diadema y gancho para oído. Ligero y cómodo. Alcance hasta 100 m. Hasta 7 horas de autonomía en conversación. Batería intercambiable.

730399



F TELÉFONO DTD-7200B

Teléfono inalámbrico con manos libres, cuenta con números XXL y dos teclas para accesos directos. Cuenta con la opción de pausa y mute, y transferencia de llamadas. Compatible auriculares.

731004



TELEFONÍA



A SERIE BLACKWIRE 3300 USB-A

Auriculares supraaurales con conexión USB-A. Serie certificada para plataformas como MS Teams, Zoom o Skype for Business. Micrófono flexible con cancelación de ruido y diadema totalmente ajustable. SoundGuard: limitación acústica para proteger contra niveles de volumen superiores a 118 dBA.

730795 Monoaural
730796 Biaural



B VOYATGER 5200 UC CON ADAPTADOR BLUETOOTH USB-A

Auricular inalámbrico con adaptador USB-A. Su tiempo de conversación máximo es de 14 horas y su tiempo de carga total de 1,5 horas. Compatible con Windows y Mac. Cuenta con un estuche para guardarlo que a la vez es una batería para poderlo recargar.

730797



C VOYAGER 4300 UC SERIES

Auricular de diadema con adaptador bluetooth USB-A, cuenta con un micrófono flexible con cancelación de ruido. Tiene una autonomía de 12 horas y tarda en recargarse 1,5 horas.

730798 Monoaural
730799 Biaural



D ALTAVOZ SYNC 20+

Altavoz y micrófono con conexión USB y bluetooth. Micrófono con sonido Full Dúplex. Resistente al polvo y a salpicaduras de agua (IP64). Comunicaciones sin interrupciones con anulación de ruido y autonomía de 20 horas. Cuenta con funciones de colgar y descolgar, mute y gestión de volumen.

731000



E ALTAVOZ CON CÁMARA STUDIO R30

Claridad de audio: El avanzado conjunto de micrófonos múltiples capta tu voz con precisión mientras que la tecnología Acoustic Fence y Noiseblock controla los ruidos distractores.



731001

Calidad de video: Resolución 4K y campo de visión de 120°, vídeo de alta calidad con amplio rango de captura. La solución perfecta para llamadas grupales.

Puertos USB Adicionales: Cuenta con 1 puerto USB-C 3.0, 2 puertos USB-A, red inalámbrica wifi y bluetooth 4.2.

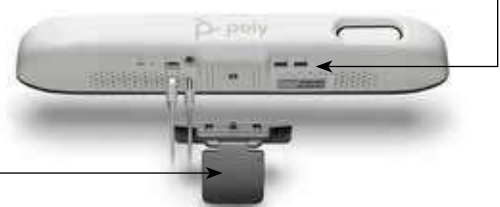

Configuración fácil y flexible: Incluye un soporte para monitor, aunque cuenta con otro tipo de montajes, como el de pared o VESA. Incluso se puede colocar en un trípode estándar.

SAIS Y ALMACENAMIENTO



A SAI POW 801

Protege tus equipos electrónicos y tu trabajo contra subidas de tensión y apagones. Te proporcionará hasta 25 minutos de respaldo. Voltaje de Entrada 145VAC - 290VAC, Voltaje de Salida 195VAC - 255VAC. Capacidad de la Batería 12V / 7Ah. Conexiones RJ45 (PC) / RJ11 (teléfono) / 2 Schukos.

730770



TOSHIBA

C DISCO DURO CANVIO BASICS

2,5". Transfiere archivos con rapidez mediante SuperSpeed USB 3.0. Dispositivos listos para su uso con Windows, se pueden formatear para Mac. USB 3.0 compatible con USB 2.0. Velocidad de rotación 5400 RPM. Búfer 8Mb. Dimensiones: 11,9 x 7,9 x 1,5 cm.

730359 1 TB

730420 2 TB

730679 4 TB



SanDisk

E DISCO DURO PORTABLE SSD

Consigue un rendimiento con velocidades de lectura de 520 MB/s. Conexión USB 3.2 Gen 2. Tipo de conector USB-C. Capacidad 1 TB. Cuenta con un gancho de goma para poder llevarlo a cualquier sitio. Medidas 9,91 x 46,9 x 96,9 mm.

730772



B SAI POW 1200

Su potente batería te proporcionará hasta 20 minutos de respaldo en caso de fallo eléctrico general. Cuentan con control de tensión AVR, indicadores luminosos (para alertarte de cualquier cambio de tensión o del nivel de carga) y hasta tres conexiones directas con dispositivos. Voltaje de Entrada 145VAC-290VAC y voltaje de Salida 195VAC-255VAC. Conexiones RJ45 (PC) / RJ11 (teléfono) / 3 Schukos.

730771



SanDisk

D MEMORIA USB 3.0

Unidad USB Flash Tipo A con velocidades de transferencia extremadamente rápidas (hasta 150 MB/s). Compatible con puertos USB 2.0.

700140 32 GB

700141 64 GB

700142 256 GB



Kingston

F MEMORIA USB 3.2

USB 3.2 GEN 1, Cuenta con una tapa de protección y una anilla para poder colgarlo. Es compatible con los sistemas operativos de Windows, Mac, Linux y Chrome OS. Medidas: 6,73 x 2,10 x 1,01 mm.

700134 32 GB

700135 64 GB

700136 128 GB



SanDisk

G TARJETAS MICRO SD

Tarjeta de memoria con adaptador. Velocidades/ Rendimiento: 100 MB/s de velocidad de lectura. Compatible con dispositivos que admiten microSDHC, microSDXC.

730773 64 GB

730774 128 GB

730775 256 GB



CD'S / DVD'S



Verbatim
A CD'S

Velocidad 52x - 700 Mb. Extra protección.
700093 Caja Slim 10 ud.
Velocidad 12x - 700 Mb Regrabable.
700095 Caja 25 ud.



Verbatim
B DVD+R

DVD+R con capacidad de hasta 4,7 GB, un tiempo de grabación de 120 minutos y una velocidad de escritura de 16x. Bobina de 10 DVD's.
700099



Verbatim
C DVD-R

DVD-R grabable con una capacidad de hasta 4,7 GB, un tiempo de grabación de 120 minutos y una velocidad de escritura de 16x. Bobina de 10 DVD's.
700106



grafoplás
D FUNDA CD - DVD CON TALADROS

Fundas de propileno de 110 micras con 2 taladros para el archivo de CD's. Pack de 10 fundas.
730075



grafoplás
E SOBRES DE PLÁSTICO

Funda de polipropileno con solapa. Pack de 10 fundas.
067063



grafoplás
F FUNDA CD - DVD AUTOADHESIVAS

Protector ideal para presentaciones. Pack 10 fundas.
067064



ASUS
G GRABADORA EXTERNA SDRW-08D2S-U SLIM

Grabadora externa compatible con los formatos de disco: Audio CD, Video CD, CD-I, CD-Extra, Photo CD, CD-Text, CD-ROM/XA, CD multisesión, DVD Video. Se conecta a tu ordenador a través de un USB 2.0. Compatible con los sistemas operativos: Windows® 7, Windows® Vista, Windows® XP, Mac OS X or higher.
731005



Fellowes
H LIMPIADOR PARA LECTOR DE CD/DVD

Se puede utilizar para limpiar reproductores de audio, CD-Rom, DVD y grabadores. Simplemente insertar el disco y reproducir la pista para iniciar el proceso de limpieza. Tarda aproximadamente 22 segundos y puede ser usado múltiples veces.
731006

IMPRESIÓN 3D

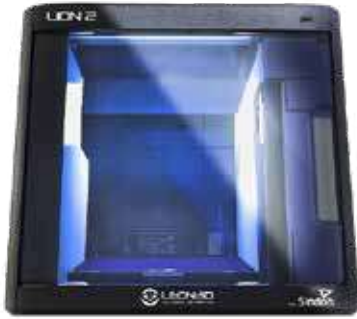

LEON3D

A IMPRESORA 3D LION 2

Potente sinergia con tecnología Koreana-Española evolucionada para imprimir con calidad superior y más de 30 materiales. Tamaño máximo de construcción 20 x 20 x 18,5 cm. Materiales de trabajo: filamentos de 1,75mm de PLA, ABS, PETG, ASA, Nylon. Tecnología de impresión: FFF. Los formatos de archivo de entrada compatibles son: STL, OBJ; y los de salida que reconoce la impresora: GCODE, GCO. Software de impresión recomendados: 3DWox y Ultimaker Cura. Sistema operativo de apoyo: Windows / Mac. Medidas: 421 x 433 x 439 mm.

370440



LEON3D

D LÁSER L40

Máquina láser de corte y grabado. Cuenta con un láser de enfoque fijo por lo que no necesita ajustarse antes del grabado y cuenta con protección ocular (no es necesario usar gafas). La potencia del láser es de 5W alcanzando cortar madera (10 mm), caucho, todo tipo de papel, cartón, gomas, metacrilato... Puede grabar metales y materiales cerámicos. Es compatible con los softwares de grabado LaserGRBL y LightBurn; y con los formatos de archivo BMP, JPG, PNG, PDF, TIFF, TIF, TGA, HPGL, DXF, SVG, AI y DXF. Medidas: 57 x 60 x 27 mm.

370443

36 | Entorno informático



LEON3D

B IMPRESORA 3D T225

Solo se necesitan 3 minutos para alcanzar la temperatura de funcionamiento de la cama caliente. La impresora está protegida por su fuente de alimentación contra picos de voltaje y cortes de energía. Su volumen de construcción es de 22,5 x 22,5 x 25 cm, tiene una precisión de 0,1mm y su velocidad de impresión alcanza hasta 150 mm/s. Los materiales aceptados son: PLA, ABS, PETG, TPU, ASA... con un diámetro del filamento de 1,75 mm. Tecnología de impresión: FFF. Los formatos de archivo de entrada compatibles son: STL, OBJ; y los de salida: GCODE, GCO. Software de impresión: Ultimaker Cura, Rapetier-Host, Simplify 3D. Sistema operativo de apoyo: Windows / Mac. Medidas: 44,5 x 41,5 x 51,5 cm.

370441



LEON3D

E BOLI 3D IMAGINE

Boli 3d Smart con cargador para usarlo con filamento 3D PLA o PETG. Cuenta con una pantalla LCD donde además de mostrar el material que se está usando indica la temperatura. Ideal para dejar volar la imaginación de los más pequeños haciendo realidad sus obras maestras.

370444



LEON3D

C IMPRESORA 3D T300

Impresora 3D para grandes volúmenes 30 x 30 x 40 cm, tiene una precisión de 0,1mm y su velocidad de impresión alcanza hasta 150 mm/s. Los materiales aceptados son: PLA, ABS, PETG, TPU, ASA... con un diámetro del filamento de 1,75 mm. Usa una tecnología de impresión: FFF. Los formatos de archivo de entrada compatibles son: STL, OBJ, y los de salida: GCODE, GCO. Software de impresión: Ultimaker Cura, Rapetier-Host, Simplify 3D. Sistema operativo de apoyo: Windows / Mac. Medidas: 48 x 59 x 59 cm.

370442



LEON3D

F FILAMENTOS PLA+

Material PLA+ (ácido poliláctico), un 130% más resistente y hasta 250% una vez horneado. Fabricado en España con materia prima 100% base orgánica. La bobina contiene 850 g de filamento con diámetro de 1,75 mm.

- 370445 ■ Negro
- 370446 □ Blanco
- 370447 ■ Rojo
- 370448 ■ Azul
- 370449 ■ Amarillo
- 370450 ■ Verde
- 370454 ■ Morado
- 370455 ■ Plata

Más colores disponibles consúltanos.

A ENVY 6420E

- 3 en 1: Impresora inyección de tinta, copiadora y escáner.
- Velocidad de impresión: 10 ppm monocromo, 7 ppm color.
- Impresión a doble cara automática estándar.
- Capacidad de alimentador: 50h.
- Conectividad: 1 USB 2.0 de alta velocidad; 1 Wi-Fi 802.11ac (banda dual) con Bluetooth® 4.2.
- Diseñada para funcionar solo con cartuchos que incluyan circuitos electrónicos de HP.

371548

B DESKJET 4120E

- 3 en 1: Impresora inyección de tinta, copiadora y escáner.
- Velocidad de impresión: 8,5 ppm monocromo, 5,5 ppm color.
- Impresión a doble cara manual.
- Capacidad de alimentador: 35h.
- Conectividad: Wi-Fi 802.11a/b/g/n con Bluetooth® 4.2; 1 USB 2.0 de alta velocidad.
- Diseñada para funcionar solo con cartuchos que incluyan circuitos electrónicos de HP.

371533

C DESKJET 3762

- 2 en 1: Impresora inyección de tinta y escáner.
- Velocidad de impresión: 8 ppm monocromo, 5,5 ppm color.
- Impresión a doble cara manual.
- Conectividad: Wi-Fi 802.11a/b/g/n y 1 Hi-Speed USB 2.0.

370472

D INSPIRE 7920E

- 3 en 1: Impresora inyección de tinta, copiadora y escáner.
- Velocidad de impresión: 15 ppm monocromo, 10 ppm color.
- Impresión a doble cara automático.
- Capacidad de alimentador: 35h.
- Conectividad: cliente USB 2.0; 1 Wi-Fi 802.11a/b/g/n/ac, Wi-Fi de banda dual 2,4/5 Ghz, BLE (solo configuración).
- Diseñada para funcionar solo con cartuchos que incluyan circuitos electrónicos de HP.

370473

E LASERJET M234SDWE

- 3 en 1: Impresora láser monocromo, copiadora y escáner.
- Velocidad de impresión: 29ppm.
- Impresión a doble cara automático.
- Capacidad de alimentador: 40h.
- Conectividad: 1 USB 2.0 de alta velocidad, 1 Fast Ethernet 10/100Base-TX; 1 Wi-Fi 802.11b/g/n de banda dual (2,4/5 GHz) con Bluetooth® de baja energía.
- Diseñada para funcionar solo con cartuchos que incluyan circuitos electrónicos de HP.

370474

F COLOR LASER 178NW

- 3 en 1: Impresora láser, copiadora y escáner.
- Velocidad de impresión: 18 ppm monocromo, 4 ppm color.
- Impresión a doble cara manual.
- Conectividad: uerto USB 2.0 de alta velocidad; Puerto de red Fast Ethernet 10/100Base-Tx; Wi-Fi 802.11 b/g/n.
- Diseñada para funcionar solo con cartuchos que incluyan circuitos electrónicos de HP.

370475

IMPRESORAS MULTIFUNCIÓN



EPSON
EXCEED YOUR VISION

A ECOTANK ET-1810

- Impresora inyección de tinta.
- Velocidad de impresión: 33 ppm monocromo (75 g/m²), 15 ppm Color (75 g/m²).
- Conectividad: USB, Wi-Fi, Wi-Fi Direct.

370460



EPSON
EXCEED YOUR VISION

B ECOTANK ET-2820

- 3 en 1: Impresora inyección de tinta, copiadora y escáner.
- Velocidad de impresión: 33 ppm monocromo (75 g/m²), 15 ppm Color (75 g/m²).
- Conectividad: USB, Wi-Fi, Wi-Fi Direct.

370461



EPSON
EXCEED YOUR VISION

C ECOTANK ET-2850

- 3 en 1: Impresora inyección de tinta, copiadora y escáner.
- Velocidad de impresión: 33 ppm monocromo (75 g/m²), 15 ppm Color (75 g/m²).
- Velocidad de impresión doble cara: 6 ppm. monocromo, 4 páginas ppm Color.
- Conectividad: USB, Wi-Fi, Wi-Fi Direct.

370462



EPSON
EXCEED YOUR VISION

D ECOTANK ET-3850

- 4 en 1: Impresora inyección de tinta, copiadora, escáner y fax.
- Velocidad de impresión: 33 ppm monocromo (75 g/m²), 20 ppm Color (75 g/m²).
- Velocidad de impresión doble cara: 6,5 ppm monocromo, 4,5 páginas ppm Color.
- Capacidad de alimentador: 30 h.
- Conectividad: USB, Ethernet, Wi-Fi, Wi-Fi Direct.

370463



EPSON
EXCEED YOUR VISION

E ECOTANK ET-4850

- 4 en 1: Impresora inyección de tinta, copiadora, escáner y fax.
- Velocidad de impresión: 33 ppm monocromo (75 g/m²), 20 ppm Color (75 g/m²).
- Velocidad de impresión doble cara: 6,5 ppm monocromo, 4,5 páginas ppm Color.
- Capacidad de alimentador: 30 h.
- Conectividad: USB, Ethernet, Wi-Fi, Wi-Fi Direct.

370464



EPSON
EXCEED YOUR VISION

F ECOTANK ET-5850

- 4 en 1: Impresora inyección de tinta, copiadora, escáner y fax.
- Velocidad de impresión: 32 ppm monocromo (75 g/m²), 32 ppm Color (75 g/m²).
- Velocidad de impresión doble cara: 21 ppm monocromo, 21 páginas ppm Color.
- Capacidad de alimentador: 50 h.
- Conectividad: USB, Ethernet, Wi-Fi, Wi-Fi Direct.

370465

EPSON
EXCEED YOUR VISION
A EXPRESSION HOME XP-2150

- 3 en 1: Impresora inyección de tinta, copiadora y escáner.
- Velocidad de impresión: 27 pp monocromo (75 g/m²), 15 ppm Color (75 g/m²).
- Conectividad: Wi-Fi, USB, Wi-Fi Direct.

370466

EPSON
EXCEED YOUR VISION
B EXPRESSION HOME XP-4150

- 3 en 1: Impresora inyección de tinta, copiadora y escáner.
- Velocidad de impresión: 33 ppm monocromo (75 g/m²), 15 ppm Color (75 g/m²).
- Conectividad: Wi-Fi, USB, Wi-Fi Direct.

370467

EPSON
EXCEED YOUR VISION
C WORKFORCE WF-2840DWF

- 4 en 1: Impresora inyección de tinta, copiadora, escáner y fax.
- Velocidad de impresión: 33 ppm monocromo (75 g/m²), 18 ppm Color (75 g/m²).
- Velocidad de impresión doble cara: 6 ppm monocromo, 4 páginas ppm Color.
- Capacidad de alimentador: 30 h.
- Conectividad: USB de alta velocidad: compatible con la especificación USB 2.0, LAN inalámbrica IEEE 802.11b/g/n (WiFi 4), Wi-Fi Direct.

370468

EPSON
EXCEED YOUR VISION
D WORKFORCE WF-2870DWF

- 4 en 1: Impresora inyección de tinta, copiadora, escáner y fax.
- Velocidad de impresión: 33 ppm monocromo (75 g/m²), 18 ppm Color (75 g/m²).
- Velocidad de impresión doble cara: 6 ppm monocromo, 4 páginas ppm Color.
- Capacidad de alimentador: 30 h.
- Conectividad: Wi-Fi Direct, LAN inalámbrica IEEE 802.11b/g/n (WiFi 4), USB de alta velocidad: compatible con la especificación USB 2.0.

370469

EPSON
EXCEED YOUR VISION
E WORKFORCE PRO WF-C4810DTWF

- 4 en 1: Impresora inyección de tinta, copiadora, escáner y fax.
- Velocidad de impresión: 36 ppm monocromo (75 g/m²), 22 ppm Color (75 g/m²).
- Velocidad de impresión doble cara: 16 ppm monocromo, 4 páginas ppm Color.
- Capacidad de alimentador: 50 h.
- Conectividad: Host USB, Wi-Fi Direct, USB de alta velocidad: compatible con la especificación USB 2.0, LAN inalámbrica IEEE 802.11b/g/n (WiFi 4), Interfaz Ethernet (100 Base-TX/10 Base-T).

370470

EPSON
EXCEED YOUR VISION
F WORKFORCE WF-7840DTWF

- 4 en 1: Impresora inyección de tinta, copiadora, escáner y fax.
- Velocidad de impresión: 32 ppm monocromo (75 g/m²), 22 ppm Color (75 g/m²).
- Velocidad de impresión doble cara: 16 ppm. monocromo, 4 páginas ppm Color.
- Capacidad de alimentador: 50h.
- Conectividad: USB de alta velocidad: compatible con la especificación USB 2.0, Interfaz Ethernet (100 Base-TX/10 Base-T), LAN inalámbrica IEEE 802.11b/g/n (WiFi 4), Wi-Fi Direct, Host USB.
- Formatos de papel: A4/A3.

370471

Di adiós a los cartuchos

Hemos revolucionado la impresión doméstica para siempre

60 millones
de impresoras con depósito de tinta vendidas en todo el mundo*

Proveedor n.º 1
en todo el mundo de impresoras con depósitos de tinta*



*Relájate
Usain Bolt*



Las impresoras Epson EcoTank ofrecen alta calidad y una impresión sencilla a un coste extraordinariamente bajo. Son la solución perfecta para pequeñas empresas, oficinas domésticas y hogares dinámicos. Incluyen depósitos de tinta recargables de gran capacidad que permiten imprimir miles de páginas sin necesidad de reemplazar cartuchos.



*www.epson.es/ecotank

EPSON[®]
EXCEED YOUR VISION

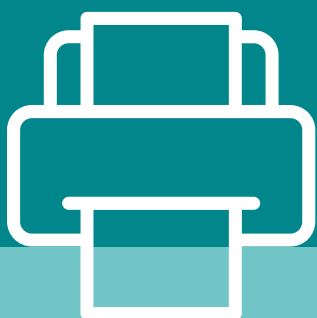

Cartucho de tinta Brother	62 - 63
Cartucho de tinta Canon	64 - 66
Cartucho de tinta Epson	55 - 58
Cartucho de tinta HP	46 - 52
Cintas Epson	59
Tóner láser Brother	60 - 61
Tóner láser Canon	64
Tóner láser Epson	55
Tóner láser HP	42 - 45
Tóner láser Kyocera	67
Tóner láser Lexmark	67
Tóner láser Samsung	53 - 54

02

CONSUMIBLE INFORMÁTICO

OFERTAS constantes
SIEMPRE
AL MEJOR
PRECIO

Más de 2.000 referencias disponibles. Todos los modelos y marcas

Consulta en nuestra web todos los consumibles de las mejores marcas.

PICTOGRAMAS DE IDENTIFICACIÓN DE TIPOLOGÍA DE CONSUMIBLES

- Cartucho o tóner negro
- Cartucho o tóner tinta magenta
- Cartucho o tóner tinta cian
- Cartucho o tóner tinta amarillo
- Cartucho o tóner tinta cian claro
- Cartucho o tóner tinta magenta claro
- Cartucho o tóner gris
- Cartucho o tóner gris claro
- Cartucho o tóner rojo
- Cartucho o tóner azul
- Cartucho o tóner naranja
- Cartucho o tóner verde
- ⦿ Cartucho negro mate
- ⦿⦿ Cartucho negro foto
- Cartucho negro alta capacidad
- Cartucho magenta alta capacidad
- Cartucho cian alta capacidad
- Cartucho amarillo alta capacidad
- Cartucho gris alta capacidad
- Cartucho tricolor
- Cartucho tricolor doble pack
- Cartucho tricolor alta capacidad
- Multipack (negro, cian, magenta y amarillo)
- Multipack (negro, cian, magenta, amarillo, cian claro y magenta claro)
- Multipack alta capacidad
- Cartucho fotográfico
- Cartucho trifoto
- Cartucho trifoto gris
- ▼ Tambor negro
- ▼ Tambor magenta
- ▼ Tambor cian
- ▼ Tambor amarillo
- ▼ Tambor 4 colores
- ▲ Cabezal tinta negro
- ▲ Cabezal tinta magenta
- ▲ Cabezal tinta cian
- ▲ Cabezal tinta amarillo
- ▲ Cabezal magenta claro
- ▲ Cabezal cian claro
- △ Cabezal limpiador
- ▲ Cabezal negro mate
- ▲▲ Cabezal negro foto
- Ⓜ Pack de 2
- ⓂⓂ Pack de 2 alta capacidad
- Ⓜ Negro baja capacidad
- Ⓜ Cian (Retornable)
- Ⓜ Magenta (Retornable)
- Ⓜ Amarillo (Retornable)
- Ⓜ Negro (Retornable)
- Ⓜ Negro alta capacidad (Retornable)
- ⚙ Otros componentes

TÓNER LÁSER



Referencia	Descripción	HP LaserJet 107A/107W/135/137	HP LaserJet P1005/P1006	HP LaserJet M11.20mp/P1505/M1522mp/nf	HP LaserJet 1200/1220/3300 Multifunction/3380	HP LaserJet Pro M15/M28	HP LaserJet M406DN/M430f/M428fdn	HP LaserJet Pro M203d/dw/M227	HP LaserJet Pro M118dw/M148dw	HP LaserJet Pro M1536/P1566/P1608dn
242132	W1106A Negro	●								
242131	CF244A Negro					●				
240044	C7115X Negro - Alta Capacidad			■						
242160	CF259X Negro					●				
240032	CB435A Negro		●							
240408	CB435AD Negro - Doble Pack		Ⓜ							
240033	CB436A Negro		●							
240444	CB436AD Negro - Doble Pack		Ⓜ							
242130	CF230A Negro							●		
242174	CF294A Negro								●	
240463	CE278AD Negro - Doble Pack									●



Referencia	Descripción	HP LaserJet 1010/1012/1018/1020/1022/M1005mfp /M1319mfp/3015/3020/3030/3050/3052/3055	HP LaserJet P1102/M1132/P1109/M1217/M1212	HP LaserJet Pro M428/M404/M304	HP LaserJet 1160	HP LaserJet 1300	HP LaserJet 1320/3390/3392	HP LaserJet P1566/P1606/M1536	HP LaserJet P2014/P2015/M2727mfp/nf	HP LaserJet P2035	HP LaserJet P2055	HP LaserJet M255/M282/M283	HP LaserJet Pro M254/M280/M281	HP LaserJet P3005/M3027/M3035mfp	HP LaserJet P3015/M525/M521	HP LaserJet M209/M234	HP LaserJet 4250/4350	HP LaserJet Pro M203dn/dw - MFP M227fdw/sdn	HP LaserJet M4555mfp/M602/M603	HP LaserJet P4014	HP LaserJet P4015/P4515	HP LaserJet Pro 400 mfp/M401/425	HP LaserJet Pro 4700 Series
240079	CC364A Negro																						
242141	W2210A Negro											●											
242142	W2210X Negro - Alta Capacidad											■											
240491	CE255A Negro													●									
240492	CE255X Negro - Alta Capacidad													■									
240465	CE255XD Negro - Alta Capacidad - Doble Pack													2									
240400	CE278A Negro							●															
240401	CE285A Negro		●																				
240462	CE285AD Negro - Doble Pack		2																				
240781	CE390A Negro																			●			
240785	CE390X Negro - Alta Capacidad																			■			
240756	CE390XD Negro - Doble Pack																			2			
240034	CE505A Negro								●	●													
240402	CE505X Negro - Alta Capacidad											■											
241728	CE505D Negro - Doble Pack										2												
240471	CE505XD Negro - Alta Capacidad - Doble Pack										2												
240780	CF280A Negro																					●	
240739	CF280X Negro - Alta Capacidad																					■	
240740	CF280XD Negro - Doble Pack																					2	
242287	W1350A Negro															●							
242288	W1350X Negro - Alta Capacidad															■							
240061	Q2612A Negro	●																					
240407	Q2612AD Negro - Doble Pack	2																					
240097	Q2613A Negro					●																	
240098	Q2613X Negro - Alta Capacidad					■																	
242159	CF259A Negro		●																				
240066	Q5942A Negro																	●					
242107	CF540A Negro												●										
240065	Q5949A Negro				●			●															
240067	Q5949X Negro - Alta Capacidad					■																	
242108	CF540X Negro - Alta Capacidad												■										
242110	CF541X Cian - Alta Capacidad												■										
242112	CF542X Amarillo - Alta Capacidad												■										
242114	CF543X Magenta - Alta Capacidad												■										
240112	Q7551A Negro												●										
240018	Q7553A Negro								●														
240019	Q7553X Negro - Alta Capacidad								■														
240472	Q7553XD Negro - Alta Capacidad - Doble Pack								2														
240104	Q5950A Negro																						●
240105	Q5951A Cian																						●
240107	Q5953A Magenta																						●
240106	Q5952A Amarillo																						●
241761	CF230X Negro Alta Capacidad																			■			
242145	W2212A Amarillo											●											
242143	W2211A Cian											●											
242147	W2213A Magenta											●											



Referencia	Descripción	HP Color LaserJet CP1215/CP1515/CM1312mfp	HP Color LaserJet CP2025/CM2320mfp	HP Color LaserJet CP3525/CM3530 mfp	HP Color LaserJet CP4025	HP Color LaserJet CP4525	HP Color LaserJet 5500/5550	HP LaserJet M277/M252/M274	HP LaserJet CM4540	HP LaserJet Pro MFP M176n/M177	HP LaserJet M477/M452/M712/M377	HP LaserJet Interprise 700MFP/M725	HP LaserJet M552/M553/M577	HP LaserJet Pro M12/MFP M26	HP LaserJet Interprise M630/M604dn/M605/M606	HP LaserJet Series 9000/9040/9050
240043	C9730A	Negro														
240048	C9731A	Cian														
240049	C9732A	Amarillo														
240078	C9733A	Magenta														
240085	CB540A	Negro	●													
240086	CB541A	Cian	●													
240087	CB542A	Amarillo	●													
240088	CB543A	Magenta	●													
241743	CF373AM	Pack Tricolor	●●●													
240090	CC530A	Negro	●													
240464	CC530AD	Negro - Doble Pack	●													
240091	CC531A	Cian	●													
240092	CC532A	Amarillo	●													
240093	CC533A	Magenta	●													
240403	CE250A	Negro		●												
240404	CE251A	Cian		●												
240405	CE252A	Amarillo		●												
240406	CE253A	Magenta		●												
240493	CE260A	Negro		●	●				●							
240495	CE261A	Cian		●	●				●							
240496	CE262A	Amarillo		●	●				●							
240497	CE263A	Magenta		●	●				●							
241733	CF214A	Negro											●			
241027	CF214XC	Negro - Alta capacidad											■			
241759	CF279A	Negro												●		
241739	CF360A	Negro											●			
241740	CF361A	Cian											●			
241741	CF363A	Magenta											●			
241742	CF362A	Amarillo											●			
241719	CF400A	Negro							●							
241720	CF401A	Cian							●							
241721	CF403A	Magenta							●							
241722	CF402A	Amarillo							●							
241723	CF400X	Negro - Alta capacidad							■							
241724	CF401X	Cian - Alta capacidad							■							
241725	CF403X	Magenta - Alta capacidad							■							
241726	CF402X	Amarillo - Alta capacidad							■							
241729	CF350A	Negro										●				
241730	CF351A	Cian										●				
241731	CF353A	Magenta										●				
241732	CF352A	Amarillo										●				
241735	CF410A	Negro											●			
241736	CF411A	Cian											●			
241737	CF413A	Magenta											●			
241738	CF412A	Amarillo											●			
241763	CF281A	Negro													●	
240779	C8543X	Negro - Alta capacidad														■



Referencia	Descripción	HP LaserJet Pro CP1025/M175/M275	HP LaserJet Pro CP1525/CM1415	HP LaserJet Pro M180N/M181FW	HP Color LaserJet M455/M480/M479	HP Color Laser 150A/150NW	HP Color LaserJet CP5225	HP Color LaserJet M451/M475 mfp/ M750/CP5525	HP Color LaserJet PRO MFP MZ76N/MZ51	HP Enterprise 700/M725	HP Enterprise M551N/M575DN/M570	HP LaserJet Pro MFP M476	HP LaserJet M125/M127/M201	HP LaserJet Pro M402/426	HP LaserJet P1566/P1606DN/ M1530/M1536DNF	HP LaserJet Pro M102/M104 MFP M130/M132	HP COLOR LaserJet Pro M182/M183
241028	CE270A	Negro						●									
241036	CE271A	Cian						●									
241035	CE272A	Amarillo						●									
241037	CE273A	Magenta						●									
240498	CE310A	Negro	●														
240499	CE311A	Cian	●														
240500	CE312A	Amarillo	●														
240501	CE313A	Magenta	●														
241421	CE314A	Tambor color	◆														
240502	CE320A	Negro	●														
240503	CE321A	Cian	●														
240504	CE322A	Amarillo	●														
240505	CE323A	Magenta	●														
241750	CE400A	Negro									●						
241023	CE400X	Negro - Alta Capacidad									■						
241024	CE401A	Cian									●						
241026	CE402A	Amarillo									●						
241025	CE403A	Magenta									●						
240763	CE410A	Negro							●								
241748	CE410X	Negro - Alta Capacidad							■								
241749	CE410XD	Negro - Pack 2 - Alta Capacidad						■	●								
241007	CE411A	Cian							●								
241008	CE412A	Amarillo							●								
241009	CE413A	Magenta							●								
241752	CF370AM	Pack Tricolor							●								
241018	CE740A	Negro						●									
241029	CE741A	Cian						●									
241031	CE743A	Magenta						●									
241030	CE742A	Amarillo						●									
242161	W2030A	Negro			●												
242163	W2031A	Cian			●												
242165	W2032A	Amarillo			●												
242167	W2033A	Magenta			●												
242103	CF530A	Negro	●														
242104	CF531A	Cian	●														
242105	CF532A	Amarillo	●														
242106	CF533A	Magenta	●														
242137	W2070A	Negro			●												
242138	W2071A	Cian			●												
242139	W2072A	Amarillo			●												
242140	W2073A	Magenta			●												
241004	CF210A	Negro							●								
240735	CF210X	Negro - Alta Capacidad							■								
240736	CF211A	Cian							●								
240738	CF212A	Amarillo							●								
240737	CF213A	Magenta							●								
241751	U0SLIAM	Pack Tricolor							●								
241027	CF214X	Negro - Alta Capacidad							■								
241744	CF226A	Negro															
241745	CF226X	Negro - Alta Capacidad															
242162	W2030X	Negro - Alta Capacidad			■												
240463	CE278AD	Negro - Pack 2															
241629	CF283A	Negro															
241727	CF283AD	Negro - Pack 2															
241747	CF283X	Negro - Alta capacidad															
241714	CF380A	Negro															
241715	CF380X	Negro - Alta capacidad															
241716	CF381A	Cian															
241717	CF383A	Magenta															
241718	CF382A	Amarillo															
241754	CF217A	Negro															
242149	W2410A	Negro															
242150	W2411A	Cian															
242151	W2413A	Magenta															
242152	W2412A	Amarillo															

CARTUCHOS DE TINTA



Referencia	Descripción	HP Designjet 10ps / 20ps / 50ps	HP Designjet 100 / 100plus / 110 / 110plus / 110+r Printer series	HP Designjet 111 Printer series	HP Designjet T830/T730	HP Designjet 500 / 800 / 815 Printer series	HP Designjet 510 Printer series	HP Designjet 750c / plus / 755cm Printer series	HP Designjet 1050c / c plus / 1055cm	HP Designjet T610 / T1100 / T1100 mfp / T1120 / T1120 PS / T1120 SD-MFP / T620 / T770 / T770 HD / T1200 HD / T2300 emfp / T790 / T1300	HP Designjet T1200 / T1200 PS / T2300 emfp Printer series
230150	C4810A HP 11 - Cabezal Negro	▲	▲	▲	▲	▲					
230253	C4811A HP 11 - Cabezal Cian	▲	▲	▲		▲	▲				
230254	C4812A HP 11 - Cabezal Magenta	▲	▲	▲		▲	▲				
230255	C4813A HP 11 - Cabezal Amarillo	▲	▲	▲		▲	▲				
230020	C4836A HP 11 - Cian	●	●	●							
230021	C4837A HP 11 - Magenta	●	●	●							
230154	C4838A HP 11 - Amarillo		●	●							
231370	F9J67A HP 728 - Cian				●						
231369	F9J66A HP 728 - Magenta					●					
231368	F9J65A HP 728 - Amarillo					●					
230508	C9403A HP 72 - 130 ml - Negro Mate									●	●
230503	C9370A HP 72 - 130 ml - Negro Photo									●	●
230504	C9371A HP 72 - 130 ml - Cian									●	●
230505	C9372A HP 72 - 130 ml - Magenta									●	●
230506	C9373A HP 72 - 130 ml - Amarillo									●	●
230507	C9374A HP 72 - 130 ml - Gris									●	●
230519	C4820A HP 80 - Cabezal Negro y Limpiador								▲ + ▲		
230517	C4821A HP 80 - Cabezal Cian y Limpiador								▲ + ▲		
230518	C4822A HP 80 - Cabezal Magenta y Limpiador								▲ + ▲		
230516	C4823A HP 80 - Cabezal Amarillo y Limpiador								▲ + ▲		
230110	51645AE HP 45 - 42 ml - Negro Alta Capacidad							■	■		
231371	F9J68A HP 428 - Negro Mate				●						



Referencia	Descripción	HP Designjet 10ps / 20ps / 50ps / 120 / 120nr Printer series	HP Designjet 111 Printer series	HP Designjet 500 / 800 / 815mfp / Printer series	HP Designjet 510 Printer series	HP Designjet T120/T520/T125	HP Designjet T130/T525/T530
230526	CH565A HP 82 - 69 ml - Negro		●		●		
230088	C4911A HP 82 - 69 ml - Cian			●	●		
230089	C4912A HP 82 - 69 ml - Magenta			●	●		
230090	C4913A HP 82 - 69 ml - Amarillo	●		●	●		
230523	CZ129A HP 711 - 38 ml - Negro					●	
230520	CZ130A HP 711 - 29 ml - Cian					●	
230521	CZ131A HP 711 - 29 ml - Magenta					●	
230522	CZ132A HP 711 - 29 ml - Amarillo					●	
231174	CZ133A HP 711 - Negro - Alta capacidad					■	■



Referencia	Descripción																																											
230287	51604A HP 04 - Negro																																											
230053	C6615DE HP 15 - Negro - Alta Capacidad																																											
230070	C9351AE HP 21 - Negro																																											
230071	C9352AE HP 22 - Tricolor																																											
231295	T6N04AE HP 303XL - Negro - Alta Capacidad																																											
231274	T6N03AE HP 303XL - Tricolor - Alta Capacidad																																											
231273	T6N02AE HP 303 - Negro																																											
231270	3YM92AE HP 303 - Pack 2 Negro/Tricolor																																											
230072	C9361EE HP 342 - Tricolor																																											
230067	C8766EE HP 343 - Tricolor																																											
230061	C6656AE HP 56 - Negro																																											
230062	C6657AE HP 57 - Tricolor																																											
230319	CH561EE HP 301 - Negro																																											
230321	CH563EE HP 301XL - Negro - Alta Capacidad																																											
230320	CH562EE HP 301 - Tricolor																																											
230322	CH564EE HP 301XL - Tricolor - Alta Capacidad																																											
230073	C9362EE HP 336 - Negro																																											
230068	C8765EE HP 338 - Negro																																											
231367	L0S07AE HP 973X - Negro																																											
231363	F6T81AE HP 973X - Cian																																											
231364	F6T82AE HP 973X - Magenta																																											
231365	F6T83AE HP 973X - Amarillo																																											
230069	C9363EE HP 344 - Tricolor																																											
231366	L0R95AE HP 913A - Negro																																											
231360	F6T77AE HP 913A - Cian																																											
231361	F6T78AE HP 913A - Magenta																																											
231362	F6T79AE HP 913A - Amarillo																																											
231171	N9J72AE HP 301 - Negro - Tricolor Pack 2																																											
231287	3JB05AE HP 304 - Negro - Tricolor Pack 2																																											
231199	N9K08AE HP 304XL - Negro - Alta Capacidad																																											
231224	N9K07AE HP 304XL - Tricolor - Alta Capacidad																																											
231255	N9K06AE HP 304XL - Negro																																											
231256	N9K05AE HP 304XL - Tricolor																																											
231254	X4D37AE HP 302 - Doble Pack Negro/Tricolor																																											

CARTUCHOS DE TINTA



Referencia	Descripción	HP Deskjet 3940/D2360/D1530	HP Deskjet 5150/5550/5610/5615	HP Deskjet 2720e/2721e/4120e/Envy 6020e/6430e	HP Deskjet 5740	HP Deskjet 5940	HP Deskjet 6122/6127/9300	HP Deskjet 6540/6540d/6620/6840/9800/9800d/6980	HP Deskjet 6940/6980/6540/6620	HP Deskjet 9680/9680gp/450cl/cbi	HP Deskjet D1360/D1460/D1470/D1560	HP Deskjet D2330/D2360/D2430/D2460/F2180/F2187/F2224/F2280/F2290/F4180	HP Deskjet D1660/D2560/D2660/D5560/F4224/F2420/F2480/F4272/F4280/F4580	HP Deskjet 5440	HP Deskjet F4140/4172/4180/4190	HP Digital Copier 410	HP CopyJet/M
230070	C9351AE HP 21 - Negro	●	●								●	●					
230071	C9352AE HP 22 - Tricolor	●●●									●●●	●●●			●●●		
231315	3YM62AE HP 305XL - Negro		●														
231316	3YM63AE HP 305XL - Tricolor		●●●														
231314	3YM61AE HP 305 - Negro		●														
231313	3MY60AE HP 305 - Tricolor		●●●														●
231317	3YM64AE HP 307XL - Negro - Alta Capacidad		■														
230061	C6656AE HP 56 - Negro	●									●						●
230062	C6657AE HP 57 - Tricolor	●●●									●●●				●●●	●●●	
230013	CC641EE HP 300XL - Negro - Alta Capacidad													■			
230016	CC643EE HP 300 - Tricolor													●●●			
230431	CN637EE HP 300 Pack Negro/Tricolor												●●●				
230074	C9364EE HP 337 - Negro			●													
230068	C8765EE HP 338 - Negro			●				●									
230072	C9361EE HP 342 - Tricolor														●●●		
230067	C8766EE HP 343 - Tricolor			●●●	●●●			●●●	●●●								
230069	C9363EE HP 344 - Tricolor			●●●	●●●			●●●	●●●								



Referencia	Descripción	HP Color Inkjet 1000/1100/1200/CP1700series/Business Inkjet 2300/2600/2800series/Officejet 9110/9120/9130/Pro K850-series	HP Officejet Pro 802/8022/8012/8025	HP Officejet Pro 8720/8730/8740	HP Officejet g55/g85/g95/k60k80	HP Officejet H470/b/wbt	HP Officejet 4105/4110	HP Officejet 4212/4215/4219/4252/4255	HP Officejet 4315	HP Officejet v30N/40/V45 / HP PSC 750	HP Officejet 5505/5510/5515/6110	HP Officejet 5605/5607/5610/5615	HP Officejet 6205/6210/6215	HP Officejet 6310/6315/6313	HP Officejet K7100	HP Officejet 7210/7310/7410	HP Officejet 3830/3832/3834/Envy 4522/4524/4650	HP Officejet 5640/5740/Envy 5547/5548	HP Officejet 5740 envy 5540/5640/7640/5642e/5742e
230150	C4810A HP 11 - Cabezal - Negro	▲																	
230253	C4811A HP 11 - Cabezal - Cian	▲																	
230254	C4812A HP 11 - Cabezal - Magenta	▲																	
230255	C4813A HP 11 - Cabezal - Amarillo	▲																	
230020	C4836A HP 11 - Cian	●																	
230021	C4837A HP 11 - Magenta	●																	
230154	C4838A HP 11 - Amarillo	●																	
230053	C6615DE HP 15 - Negro - Alta Capacidad									■									
230070	C9351AE HP 21 - Negro								●										
230098	C9351CE HP 21XL - Negro Alta Capacidad								■										
230071	C9352AE HP 22 - Tricolor								●										
231310	3YL80AE HP 912 - Negro		●																
231332	3YL77AE HP 912 - Cian		●																
231334	3YL78AE HP 912 - Magenta		●																
231333	3YL79AE HP 912 - Amarillo		●																
231298	3YL84AE HP 912XL - Negro		■																
231305	3YL81AE HP 912XL - Cian Alta Capacidad		■																
231306	3YL82AE HP 912XL - Magenta Alta Capacidad		■																
231307	3YL83AE HP 912XL - Amarillo Alta Capacidad		■																
231309	3YL85AE HP 917XL - Negro Alta Capacidad		■																
230074	C9364EE HP 337 - Negro					●								●	●				
230068	C8765EE HP 338 - Negro					●									●	●			
231299	LOR40AE HP 957XL - Negro Alta Capacidad			■															
230072	C9361EE HP 342 - Tricolor																		
230067	C8766EE HP 343 - Tricolor																		
230061	C6656AE HP 56 - Negro									●	●		●	●					
230069	C9363EE HP 344 - Tricolor																		
230062	C6657AE HP 57 - Tricolor																		
231161	F6U68AE HP 302XL - Negro - Alta capacidad																	■	
231162	F6U67AE HP 302XL - Tricolor - Alta capacidad																		■
231163	F6U66AE HP 302 - Negro																		●
231164	F6U65AE HP 302 - Tricolor																		●
231165	C2P05AE HP 62XL - Negro - Alta capacidad																		■
231166	C2P07AE HP 62XL - Tricolor - Alta capacidad																		■
231167	C2P04AE HP 62 - Negro																		●
231168	C2P06AE HP 62 - Color																		●
231257	N9J71AE HP 62 - Pack Negro/Tricolor																		●

CARTUCHOS DE TINTA

Referencia	Descripción	HP Officejet 5610/5615/4315/Fax 3180	HP Officejet Pro 9012/9014/9019/9020/9022	HP PSC 500/PSC 720/760	HP PSC 2175/2410	HP PSC 1210/1215/1216	HP Officejet Pro 8710/8720/8730/8740	HP Officejet Pro 6960/6970/6950/6951	HP PSC 1350/1355/1315	HP PSC 1402/1410/1415/1417	HP PSC 1600/1610/2350/2355/2355p	HP PSC 2105/2108/2110/2115/2171/2179/2210/2510	HP Officejet Pro 6230/6830
230053	C6615DE HP 15 - Negro - Alta Capacidad			■									
230070	C9351AE HP 21 - Negro	●								●			
230098	C9351CE HP 21XL - Negro Alta Capacidad	■								■			
230071	C9352AE HP 22 - Tricolor	●●●								●●●			
231296	3JA30AE HP 963XL - Negro - Alta Capacidad		■										
231303	3JA27AE HP 963XL - Cian - Alta Capacidad		■										
231302	3JA29AE HP 963XL - Amarillo - Alta Capacidad		■										
231304	3JA28AE HP 963XL - Magenta - Alta Capacidad		■										
230061	C6656AE HP 56 - Negro			●	●				●			●	
231288	LOS58AE HP 953 - Negro						●						
231297	F6U12AE HP 953 - Cian						●						
231289	F6U14AE HP 953 - Amarillo						●						
231295	F6U13AE HP 953 - Magenta						●						
231322	6ZC69AE HP 953 - Pack Negro - Tricolor						●●●						
231323	6ZC70AE HP 963 - Pack Negro - Tricolor	●●●											
231308	3JA26AE HP 963 - Negro	●											
231342	3JA23AE HP 963 - Cian	●											
231343	3JA25AE HP 963 - Amarillo	●											
231341	3JA24AE HP 963 - Magenta	●											
231292	T6L99AE HP 903 - Negro							●					
231300	T6L87AE HP 903 - Cian							●					
231293	T6L95AE HP 903 - Amarillo							●					
231299	T6L91AE HP 903 - Magenta							●					
231318	6ZC73AE HP 903 - Pack Negro - Tricolor						●●●						
230069	C9363EE HP 344 - Tricolor										●●●		
230067	C8766EE HP 343 - Tricolor										●●●		
231156	C2P19AE HP 934 - Negro												●
231157	C2P23AE HP 934XL - Negro - Alta capacidad												■
231178	C2P20AE HP 935 - Cian												●
231177	C2P21AE HP 935 - Magenta												●
231176	C2P22AE HP 935 - Amarillo												●
231158	C2P24AE HP 935XL - Cian - Alta capacidad												■
231159	C2P25AE HP 935XL - Magenta - Alta capacidad												■
231160	C2P26AE HP 935XL - Amarillo - Alta capacidad												■
230068	C8765EE HP 338 - Negro										●		
231291	T6M19AE HP 907XL - Negro - Alta capacidad							■					



Referencia	Descripción	HP Smart Tank 555/7005/7006/7305/7306/7605/7606	HP Photosmart 325/375/385/422/428/475/335	HP Photosmart 2500	HP Photosmart 2700	HP Photosmart 2610	HP Photosmart 2710	HP Photosmart C3180/C3100	HP Photosmart C3175/C3190	HP Photosmart C4180	HP Photosmart C4680/C4780/Envy 100/0410a	HP Photosmart D5160/D5100	HP Photosmart 7260/7655/7660/7760/7960	HP Photosmart 7800	HP Photosmart 8050	HP Photosmart 8150/8450/8450gp/Pro 88-350	HP Photosmart 8750/8750gp	HP Photosmart D5460/5510/5515/6510/7510/CE380/C6380
230061	C6656AE HP 56 - Negro														●			
230062	C6657AE HP 57 - Tricolor														●			
231325	1VU26AE HP 31 - Cian	●																
231327	1VU28AE HP 31 - Amarillo	●																
231326	1VU27AE HP 31 - Magenta	●																
230013	CC641EE HP 300XL - Negro - Alta Capacidad										■							
230016	CC643EE HP 300 - Tricolor										●							
230073	C9362EE HP 336 - Negro			●	●			●			●		●	●				
230074	C9364EE HP 337 - Negro			●	●			●		●	●				●			
230068	C8765EE HP 338 - Negro			●	●	●	●	●	●					●		●	●	
230072	C9361EE HP 342 - Tricolor			●	●	●	●	●	●									
230067	C8766EE HP 343 - Tricolor	●	●	●	●	●	●	●	●			●	●	●	●	●	●	
230069	C9363EE HP 344 - Tricolor	●	●	●	●										●	●	●	
231179	N9J73AE HP 364 - Pack 4 colores																	●

CARTUCHOS DE TINTA



Referencia	Descripción												
230005	CB335EE	HP 350 - Negro	●										
230011	CB337EE	HP 351 - Tricolor	●●●										
231349	DBJ10A	HP 980 - Negro											
231351	DBJ07A	HP 980 - Cian											
231350	DBJ09A	HP 980 - Amarillo											
231352	DBJ08A	HP 980 - Magenta											
231301	CN049AE	HP 950 - Negro											
231321	6ZC65AE	HP 950 - Pack Negro - Tricolor											
231338	CN050AE	HP 951 - Cian											
231337	CN052AE	HP 951 - Amarillo											
231339	CN051AE	HP 951 - Magenta											
230158	CB316EE	HP 364 - Negro											●
230157	CB318EE	HP 364 - Cian											●
230156	CB319EE	HP 364 - Magenta											●
230107	CB320EE	HP 364 - Amarillo											●
230108	CN684EE	HP 364XL - Negro - Alta Capacidad											■
230112	CB322EE	HP 364XL - Negro Photo - Alta Capacidad											■
230109	CB323EE	HP 364XL - Cian - Alta Capacidad											■
230111	CB324EE	HP 364XL - Magenta - Alta Capacidad											■
230159	CB325EE	HP 364XL - Amarillo - Alta Capacidad											■
230114	CC653AE	HP 901 - Negro	●										
230116	CC656AE	HP 901 - Tricolor	●●●										
230117	CO972AE	HP 920XL - Cian - Alta Capacidad											■
230118	CO973AE	HP 920XL - Magenta - Alta Capacidad											■
230119	CO974AE	HP 920XL - Amarillo - Alta Capacidad											■
230121	CO975AE	HP 920XL - Negro - Alta Capacidad											■
230419	CN053AE	HP 932XL - Negro - Alta Capacidad											■
230420	CN054AE	HP 933XL - Cian - Alta Capacidad											■
230421	CN055AE	HP 933XL - Magenta - Alta Capacidad											■
230422	CN056AE	HP 933XL - Amarillo - Alta capacidad											■
230456	CN045AE	HP 950XL - Negro - Alta Capacidad											■
230457	CN046AE	HP 951XL - Cian - Alta Capacidad											■
230458	CN047AE	HP 951XL - Magenta - Alta Capacidad											■
230459	CN048AE	HP 951XL - Amarillo - Alta capacidad											■
230585	CN625AE	HP 970XL - Negro - Alta Capacidad											■
230583	CN626AE	HP 971XL - Cian - Alta Capacidad											■
230584	CN627AE	HP 971XL - Magenta - Alta Capacidad											■
230582	CN628AE	HP 971XL - Amarillo - Alta capacidad											■
231186	LOS70AE	HP 953XL - Negro - Alta Capacidad											■
231187	F6U16AE	HP 953XL - Cian - Alta Capacidad											■
231188	F6U17AE	HP 953XL - Magenta - Alta Capacidad											■
231189	F6U18AE	HP 953XL - Amarillo - Alta capacidad											■
231190	T6M15AE	HP 903XL - Negro - Alta Capacidad											■
231191	T6M03AE	HP 903XL - Cian - Alta Capacidad											■
231192	T6M07AE	HP 903XL - Magenta - Alta Capacidad											■
231193	T6M11AE	HP 903XL - Amarillo - Alta capacidad											■



SAMSUNG

Referencia	Descripción	CLP-320/320N	CLP-200/200N	CLP365 CLX3300/3305/C430/C410/C460	CLP-620ND/670N/670ND	CLX-3170FN/3175N/3175FN/3175FW	CLX-3185/3185N/3185FN/3185K	CLX-6220FX/6250FX	ML-1610/1610R/1610L	ML-1640/2240/1640K/1641/1645/2241	ML-1660/1665/1670/1675/1860/1865/1865W	C430/C480/WFN	CLP680/CLP680DW/CLP680ND	CLX6260FW/6260ND/6260FR
240375	SU128A	Negro - 1.500 Pág.	●				●							
240374	ST994A	Cian - 1.000 Pág.	●				●							
240376	SU262A	Magenta - 1.000 Pág.	●				●							
240377	SU472A	Amarillo - 1.000 Pág.	●				●							
240089	SU138A	Negro - 1.500 Pág.	●		●									
240084	SU005A	Cian - 1.000 Pág.	●			●								
240094	SU272A	Magenta - 1.000 Pág.	●			●								
240095	SU482A	Amarillo - 1.000 Pág.	●			●								
241118	SU392A	Multipack (Negro, Cian, Magenta, Amarillo)	●●●●		●●●●									
240543	SU188A	Negro - 5.000 Pág. - Alta Capacidad		■				■						
240544	SU055A	Cian - 4.000 Pág. - Alta Capacidad		■				■						
240545	SU322A	Magenta - 4.000 Pág. - Alta Capacidad		■				■						
240546	SU532A	Amarillo - 4.000 Pág. - Alta Capacidad		■				■						
240507	SU737A	Negro - 1.500 Pág.								●				
240455	SU781A	Negro - 1.500 Pág.							●					
240769	SU863A	Negro - 2.500 Pág.							●					
240715	SU118A	Negro - 1.500 Pág.	●											
240716	ST984A	Cian - 1.000 Pág.	●											
240717	SU252A	Magenta - 1.000 Pág.	●											
240718	SU462A	Amarillo - 1.000 Pág.	●											
241650	SU171A	Negro - 6.000 Pág.											●	●
241651	SU038A	Cian - 3.500 Pág.											●	●
241652	SU305A	Magenta - 3.500 Pág.											●	●
241653	SU515A	Amarillo - 3.500 Pág.											●	●
241654	SU100A	Negro - 1.500 Pág.									●			
241655	ST966A	Cian - 1.000 Pág.								●				
241656	SU234A	Magenta - 1.000 Pág.								●				
241657	SU444A	Amarillo - 1.000 Pág.								●				
241658	SU375A	Multipack (negro, cian, magenta, amarillo)	●●●●											
241659	SU403A	Tambor Multipack colores	●●●●											

TÓNER LÁSER



SAMSUNG

Referencia	Descripción	ML-1640/22-40/1641/1645/2241	ML-M4345/M4345X	ML-1915	ML-2850D/2851ND	ML-2855ND	ML-3310/3310/3710/3712	SCX-3200/3205/3205W	SCX-4701ND	SCX-4824FN/4828FN	SCX-5835FN/5835NX	M2625/M2825/M2675/M2875/M2835/M2885	ML2165W/SF-760P	SCX3401/SCX3406	SCX4701ND
242115	SU365A Multipack (negro, cian, magenta, amarillo)		●●●●												
240379	SU646A Negro - 2.000 Pág.			●											
240380	SU654A Negro - 5.000 Pág.			●											
241139	SU716A Negro - 2.500 Pág.							●							
240507	SU737A Negro - 1.500 Pág.						●								
240547	SU759A Negro - 1.500 Pág.			●											
240474	SU758A Negro - 2.500 Pág.			●											
240455	SU781A Negro - 1.500 Pág.	●													
241145	SU963A Negro - 5.000 Pág.						●								
240541	SU986A Negro - 10.000 Pág.										●				
240542	SV004A Negro - 2.000 Pág.				●					●					
241510	SV003A Negro - 5.000 Pág.				●					●					
241636	SU828A Negro - 3.000 Pág.											●			
241647	SU840A Negro - 1.500 Pág.											●			
241648	SV134A Negro - 9.000 Pág.											●			
240473	SU696A Negro - 1.500 Pág.												●	●	
241649	SU728A Negro - 1.500 Pág.														●
242156	SU885A Negro - 3.000 Pág.											●			

PICTOGRAMAS DE IDENTIFICACIÓN DE TIPOLOGÍA DE CONSUMIBLES

- Cartucho o tóner negro
- Cartucho o tóner tinta magenta
- Cartucho o tóner tinta cian
- Cartucho o tóner tinta amarillo
- Cartucho o tóner tinta cian claro
- Cartucho o tóner tinta magenta claro
- Cartucho o tóner gris
- Cartucho o tóner gris claro
- Cartucho o tóner rojo
- Cartucho o tóner azul
- Cartucho o tóner naranja
- Cartucho o tóner verde
- Cartucho negro mate
- Cartucho negro foto
- Cartucho negro alta capacidad
- Cartucho magenta alta capacidad
- Cartucho cian alta capacidad
- Cartucho amarillo alta capacidad
- Cartucho gris alta capacidad
- Cartucho tricolor
- Cartucho tricolor doble pack
- Cartucho tricolor alta capacidad
- Multipack (negro, cian, magenta y amarillo)
- Multipack (negro, cian, magenta, amarillo, cian claro y magenta claro)
- Multipack alta capacidad
- Cartucho fotográfico
- Cartucho trifoto
- Cartucho trifoto gris
- ▼ Tambor negro
- ▼ Tambor magenta
- ▼ Tambor cian
- ▼ Tambor amarillo
- ▼ Tambor 4 colores
- ▲ Cabezal tinta negro
- ▲ Cabezal tinta magenta
- ▲ Cabezal tinta cian
- ▲ Cabezal tinta amarillo
- ▲ Cabezal magenta claro
- ▲ Cabezal cian claro
- △ Cabezal limpiador
- ▲ Cabezal negro mate
- ▲▲ Cabezal negro foto
- Ⓜ Pack de 2
- ⓂⓂ Pack de 2 alta capacidad
- Ⓜ Negro baja capacidad
- Ⓜ Cian (Retornable)
- Ⓜ Magenta (Retornable)
- Ⓜ Amarillo (Retornable)
- Ⓜ Negro (Retornable)
- Ⓜ Negro alta capacidad (Retornable)
- Ⓜ Otros componentes



Referencia	Descripción	EPL-6200/6200N	AcuLaser C9100	AcuLaser C1700/1750/CX17	AcuLaser C-4200	AcuLaser AL-M2000N/MX2000W	AcuLaser M2300D/M2400D/MX200N
243019	C13S050166 Negro - Alta Capacidad	■					
241039	C13S050195 Amarillo		●				
241062	C13S050196 Magenta		●				
241063	C13S050197 Cian		●				
240161	C13S051099 Unidad Fotoconductora		●				
242310	C13S050614 Negro			●			
241709	C13S050671 Cian			●			
241710	C13S050670 Magenta			●			
241711	C13S050669 Amarillo			●			
241712	C13S053022 Banda transferencia negro				◆		
240524	C13S050585 Negro retornable						●
241713	C13S050709 Negro					●	



CARTUCHOS DE TINTA



Referencia	Descripción	D68PE/D88/D88PE/DX-3800/DX3850/DX4200/DX4800/DX4850	SC20/S21/D78/D92/SX105/D120/SX115/205/215/6000FW/DX4000/9400F/DX5000/DX6000/DX4400/DX7400/SX200/SX218/SX510W	SC-P600	WF-2010/2510/2520/2530/2630/2650	WF-100W/110W
233065	C13T061140 Negro	●				
233116	C13T061240 Cian	●				
233117	C13T061340 Magenta	●				
233118	C13T061440 Amarillo	●				
233046	C13T061540 Multipack (Cian, Magenta, Amarillo, Negro)	●				
233119	C13T071140 Negro		●			
233121	C13T071240 Cian		●			
233122	C13T071340 Magenta		●			
233123	C13T071440 Amarillo		●			
233037	C13T071540 Multipack (Cian, Magenta, Amarillo, Negro)		●			
231096	C13T760140 Negro foto				●●	
231097	C13T760240 Cian				●	
231098	C13T760540 Cian claro				●	
231099	C13T760340 Magenta vivo				●	
231100	C13T760640 Magenta vivo claro				●	
231101	C13T760440 Amarillo				●	
231102	C13T760740 Gris				●	
231103	C13T760940 Gris claro				●	
230662	C13T16314010 Negro - Alta Capacidad					■
231264	C13T26614010 Negro					●
231265	C13T26704020 Tricolor					●



CARTUCHOS DE TINTA



Referencia	Descripción				
230452	C13T180140 Negro	●			
230453	C13T180240 Cian	●			
230454	C13T180340 Magenta	●			
230455	C13T180440 Amarillo	●			
230620	C13T180640 Multipack (negro, cian, magenta, amarillo)	●	●	●	●
230470	C13T181140 Negro - Alta Capacidad	■			
230471	C13T181240 Cian - Alta Capacidad	■			
230472	C13T181340 Magenta - Alta Capacidad	■			
230473	C13T181440 Amarillo - Alta Capacidad	■			
230434	C13T181640 Multipack (negro, cian, magenta, amarillo) Alta capacidad	■	■	■	■
230641	C13T701240 Cian - Alta Capacidad XXL - 3.400 Pág.	■			
230642	C13T701340 Magenta - Alta Capacidad XXL - 3.400 Pág.	■			
230640	C13T701440 Amarillo - Alta Capacidad XXL - 3.400 Pág.	■			
231115	C13T701140 Negro - Alta capacidad XXL 3.400 Pág.	■			
230624	C13T702140 Negro - Alta Capacidad - 2.400 Pág.	■			
230622	C13T702240 Cian - Alta Capacidad - 2.000 Pág.	■			
230621	C13T702340 Magenta - Alta Capacidad - 2.000 Pág.	■			
230623	C13T702440 Amarillo - Alta Capacidad - 2.000 Pág.	■			
231105	C13T298140 Negro	●			
231106	C13T298240 Cian	●			
231107	C13T298340 Magenta	●			
231108	C13T298440 Amarillo	●			
231109	C13T298640 Multipack (negro, cian, magenta, amarillo)	●	●	●	●
231110	C13T299140 Negro Alta capacidad	■			
231111	C13T299240 Cian Alta capacidad	■			
231112	C13T299340 Magenta Alta capacidad	■			
231113	C13T299440 Amarillo Alta capacidad	■			
231114	C13T299640 Multipack (negro, cian, magenta, amarillo) Alta capacidad	■	■	■	■
231116	C13T262140 Negro Alta capacidad				■
231117	C13T263140 Negro foto Alta capacidad				■
231118	C13T263240 Cian Alta capacidad				■
231119	C13T263340 Magenta Alta capacidad				■
231120	C13T263440 Amarillo Alta capacidad				■
231121	C13T263640 Multipack (negro, cian, magenta, amarillo) Alta capacidad				■
231104	C33S020464 Multipack (cian, magenta, amarillo)				■

PRO WP4000/40150N/4500/4525DNF/DWF4535/4545DTWF
 XP1102/205/305/405/412/212/312/415/425
 XP-235/243/245/247/255/257/445
 XP-510/520/600/605/620/700/800
 TM-C 3400

EPSON
EXCEED YOUR VISION

Referencia	Descripción	S20/S21/SX105/115/205/215/405/415/200	SP-R200/R300/RX500/RX600/RX620	SP-R220/R320/RX640/R340	WF2510WF/2010M/2520NF/2530WF/2540WF	WF-3620DWF/3640DWF/7110DWF/7620DWF	WF-4630/4640	WF-5110/5190	WF-5620/5690	WF-7210/7710/7715/7720	WF-8010/8090/8510/8590
233064	C13T048140 Negro	●	●								
230670	C13T048240 Cian	●	●								
230671	C13T048340 Magenta	●	●								
230672	C13T048440 Amarillo	●	●								
233066	C13T089140 Negro	●									
233067	C13T089240 Cian	●									
233068	C13T089340 Magenta	●									
233069	C13T089440 Amarillo	●									
230662	C13T163140 Negro - Alta Capacidad				■						
230656	C13T163240 Cian - Alta Capacidad				■						
230657	C13T163340 Magenta - Alta Capacidad				■						
230658	C13T163440 Amarillo - Alta Capacidad				■						
231123	C13T168140 Negro Alta capacidad				■						
231122	C13T163640 Multipack (negro, cian, magenta, amarillo) alta capacidad				■						
230654	C13T162140 Negro				●						
230652	C13T162240 Cian				●						
230653	C13T162340 Magenta				●						
230651	C13T162440 Amarillo				●						
230647	C13T270140 Negro					●				●	
230644	C13T270240 Cian					●				●	
230645	C13T270340 Magenta					●				●	
230646	C13T270440 Amarillo					●				●	
231061	C13T791140 Negro						●	●	●		
231124	C13T791240 Cian						●	●	●		
231125	C13T791340 Magenta						●	●	●		
231126	C13T791440 Amarillo						●	●	●		
231132	C13T789140 Negro Alta capacidad XXL							■	■		
231133	C13T789240 Cian Alta capacidad XXL							■	■		
231134	C13T789340 Magenta Alta capacidad XXL							■	■		
231135	C13T789440 Amarillo Alta capacidad XXL							■	■		
231127	C13T271140 Negro Alta capacidad				■					■	
231128	C13T279140 Negro Alta capacidad XXL				■					■	
231129	C13T271240 Cian Alta capacidad				■					■	
231130	C13T271340 Magenta Alta capacidad				■					■	
231131	C13T271440 Amarillo Alta capacidad				■					■	
231154	C13T271540 Multipack (cian, magenta, amarillo) alta capacidad				■					■	
231136	C13T790140 Negro 79XL Alta capacidad						■	■	■		
231137	C13T790240 Cian 79XL Alta capacidad						■	■	■		
231138	C13T790340 Magenta 79XL Alta capacidad						■	■	■		
231139	C13T790440 Amarillo 79XL Alta capacidad						■	■	■		
231140	C13T755140 Negro Alta capacidad										■
231141	C13T756240 Cian Alta capacidad										■
231142	C13T756340 Magenta Alta capacidad										■
231143	C13T756440 Amarillo Alta capacidad										■

CARTUCHOS DE TINTA



Referencia	Descripción	
231144	C13T664140 Negro 4.000 Pág.	●
231145	C13T664240 Cian 6.500 Pág.	●
231146	C13T664340 Magenta 6.500 Pág.	●
231147	C13T664440 Amarillo 6.5000 Pág.	●

EcoTank L355/L555/ET-2500/2550/4500



Referencia	Descripción	SP-50/265/285/360/RX560/585/685/PX660/PX700W/PX800FW/PX720WD/PX820FWD/PX650W	SP-1400/SP-50/PX720WD/PX820FWD/PX650W	S2/SX125/SX130	SX420W/SX235W/SX230/SX425	SX625WD/SX620FW/SX535WD	SX430W/SX440W/SX445W
230334	C13T079140 Negro		●				
230335	C13T079240 Cian		●				
230336	C13T079340 Magenta		●				
230337	C13T079440 Amarillo		●				
230338	C13T079540 Cian Claro		●				
230339	C13T079640 Magenta Claro		●				
233081	C13T080140 Negro	●					
233082	C13T080240 Cian	●					
233083	C13T080340 Magenta	●					
233084	C13T080440 Amarillo	●					
230191	C13T080540 Cian Claro		●				
233085	C13T080640 Magenta Claro		●				
230193	C13T128140 Negro			●	●	●	●
230194	C13T128240 Cian			●	●	●	●
230195	C13T128340 Magenta			●	●	●	●
230196	C13T128440 Amarillo			●	●	●	●
230313	C13T128540 Multipack (Cian, Magenta, Amarillo, Negro)			●	●	●	●
230197	C13T129140 Negro - Alta Capacidad			■	■	■	■
230198	C13T129240 Cian - Alta Capacidad			■	■	■	■
230199	C13T129340 Magenta - Alta Capacidad			■	■	■	■
230244	C13T129440 Amarillo - Alta Capacidad			■	■	■	■
230314	C13T129540 Multipack (Cian, Magenta, Amarillo, Negro)			■	■	■	■
230245	C13T130140 Negro - Máxima Capacidad			■			
230246	C13T130240 Cian - Máxima Capacidad			■			
230247	C13T130340 Magenta - Máxima Capacidad			■			
230248	C13T130440 Amarillo - Máxima Capacidad			■			
231229	C13T130640 Multipack tricolor			■	■	■	■





Referencia	Descripción
230147	ERC-09B C43S015354 Cinta negra M-160/180/190
230341	ERC-27B C43S015366 Cinta negra M-290/TM-U295
241442	ERC-32B C43S015371 Cinta negra TM-H6000/MU420/820/825
230149	ERC-38BR C43S015376 Cinta negra/roja TM-U200/210/220/300/375/230
231148	C43S015358 Cinta negra M-180/180H/181/182/183/185 ERC-22B/190
231149	C13S015642 Cinta negra MX-100/100+, LX-1050/1050+, FX-1000/1050/ 1070/1170/1180



Referencia	Descripción	FX-890/890A	FX-2170/2180	LQ-300/300+/350	LQ-300C/300+/C/350C	LQ-500/550/570/570+/580	LQ-590	LQ-670/680	LQ-850/870	LQ-860/1060	LQ-2070/2170/2080/2180	LQ-2090	LQ-2500	DLQ-3000	DLQ-3000+/3500	LX-300/300+II
230143	C13S015633 Negro			❖	❖	❖			❖							
241439	C13S015066 Negro													❖	❖	
230144	C13S015086 Negro		❖								❖					
230249	C13S015262 Negro							❖	❖			❖				
230145	C13S015329 Negro	❖														
241435	C13S015336 Negro										❖					
230146	C13S015337 Negro					❖										
231155	C13S015073 4 colores															❖

PICTOGRAMAS DE IDENTIFICACIÓN DE TIPOLOGÍA DE CONSUMIBLES

- Cartucho o tóner negro
- Cartucho o tóner tinta magenta
- Cartucho o tóner tinta cian
- Cartucho o tóner tinta amarillo
- Cartucho o tóner tinta cian claro
- Cartucho o tóner tinta magenta claro
- Cartucho o tóner gris
- Cartucho o tóner gris claro
- Cartucho o tóner rojo
- Cartucho o tóner azul
- Cartucho o tóner naranja
- Cartucho o tóner verde
- Cartucho negro mate
- Cartucho negro foto
- Cartucho negro alta capacidad
- Cartucho magenta alta capacidad
- Cartucho cian alta capacidad
- Cartucho amarillo alta capacidad
- Cartucho gris alta capacidad
- Cartucho tricolor
- Cartucho tricolor doble pack
- Cartucho tricolor alta capacidad
- Multipack (negro, cian, magenta y amarillo)
- Multipack (negro, cian, magenta, amarillo, cian claro y magenta claro)
- Multipack alta capacidad
- Cartucho fotográfico
- Cartucho trifoto
- Cartucho trifoto gris
- ▼ Tambor negro
- ▼ Tambor magenta
- ▼ Tambor cian
- ▼ Tambor amarillo
- ▼ Tambor 4 colores
- ▲ Cabezal tinta negro
- ▲ Cabezal tinta magenta
- ▲ Cabezal tinta cian
- ▲ Cabezal tinta amarillo
- ▲ Cabezal magenta claro
- ▲ Cabezal cian claro
- △ Cabezal limpiador
- ▲ Cabezal negro mate
- ▲▲ Cabezal negro foto
- Pack de 2
- Pack de 2 alta capacidad
- Negro baja capacidad
- Cian (Retornable)
- Magenta (Retornable)
- Amarillo (Retornable)
- Negro (Retornable)
- Negro alta capacidad (Retornable)
- ❖ Otros componentes

TÓNER LÁSER



brother
at your side

Referencia	Descripción	HL-2030/2040/2070N	HL-2035	HL-2130/2135W	HL-2140/2150N/2170W	HL-2240D/22500N/2270DW	HL-3040CN/3070CW	HL-4040CN/4050CDN/4070CDW	HL-4140CN/4150CDN	HL-4570CDW	HL-5240	HL-5250DN/5280DW/5270DN	HL-5350DN/5370DW/5340DL	HL-7050/7050N	L2300D/L2340DW/L2360DN/L2520DW	HL-11100CP-1510/1612/HL1210W/1212W	HL-3140CW/HL3150CDW/3170CDW	HL16180DW/MFC8950DW/DCP8250DN	HL18250CDN /HL18350CDW	HL18250CDN Y HL18350CDW	MFC8860DN	
241215	Negro - 2.500 Pág.	●																				
240409	Negro - 1.500 Pág.		●																			
240461	Negro - 1.000 Pág.			●																		
240399	Negro - 1.500 Pág.				●																	
241218	Negro - Alta Capacidad - 2.600 Pág.				■																	
240139	Negro - 1.200 Pág.					●																
240140	Negro - Alta Capacidad - 2.600 Pág.					■																
241221	Negro - Alta Capacidad - 7.000 Pág.										■	■										
240145	Negro - 3.000 Pág.												●									
241219	Negro - Alta Capacidad - 8.000 Pág.												■									
241116	Negro - 12.000 Pág.													●								
241225	Negro - Alta Capacidad - 5.000 Pág.							■														
240136	Cian - Alta Capacidad - 4.000 Pág.							■														
240137	Magenta - Alta Capacidad - 4.000 Pág.							■														
240138	Amarillo - Alta Capacidad - 4.000 Pág.							■														
240141	Negro - 2.200 Pág.					●																
240142	Cian - 1.400 Pág.					●																
240143	Magenta 1.400 Pág.					●																
240144	Amarillo 1.400 Pág.					●																
240729	Negro - 2.500 Pág.								●	●												
240730	Cian - 1.500 Pág.								●	●												
240731	Magenta 1.500 Pág.								●	●												
240732	Amarillo 1.500 Pág.								●	●												
240518	Negro - 4.000 Pág.								●	●												
240519	Cian - 3.500 Pág.								●	●												
240520	Magenta 3.500 Pág.								●	●												
240521	Amarillo 3.500 Pág.								●	●												
240147	Tambor - 12.000 Pág.			▼																		
240389	Tambor - 12.000 Pág.			▼																		
241217	Tambor - 25.000 Pág.										▼	▼										
240387	Tambor - 25.000 Pág.												▼									
241455	Tambor - 15.000 Pág. - Pack de 4 tambores.																					
241630	Negro - 2.600 Pág.														●							
240762	Negro - 1.000 Pág.															●						
240700	Negro - 2.500 Pág.																●					
241697	Cian - 1.400 Pág.																	●				
241698	Magenta - 1.400 Pág.																		●			
241699	Amarillo - 1.400 Pág.																			●		
240701	Cian - 2.200 Pág.																				●	
240702	Magenta - 2.000 Pág.																					●
240703	Amarillo - 2.000 Pág.																					●
241631	Negro - 4.000 Pág.																					●
241632	Cian - 3.500 Pág.																					●
241633	Magenta - 3.500 Pág.																					●
241634	Amarillo - 3.500 Pág.																					●
241700	Negro - 2.500 Pág.																					●
241701	Cian - 1.500 Pág.																					●
241702	Magenta - 1.500 Pág.																					●
241703	Amarillo - 1.500 Pág.																					●
241704	Negro - 1.200 Pág.																					●
241705	Tambor - 12.000 Pág.																					●
241706	Negro - 12.000 Pág.																					●
241707	Tambor - 15.000 Pág.																					●
241220	Negro - 3.500 Pág.										●	●										●



brother
at your side

Referencia	Descripción	Modelos compatibles
241215	Negro - 2.500 Pág.	TN-2000
240461	Negro - 1.000 Pág.	TN-2010
240399	Negro - 1.500 Pág.	TN-2110
240139	Negro - 1.200 Pág.	TN-2210
240145	Negro - 3.000 Pág.	TN-3230
241219	Negro - Alta Capacidad - 8.000 Pág.	TN-3280
241117	Negro - 3.000 Pág.	TN-3330
240728	Negro - 8.000 Pág.	TN-3380
241225	Negro - Alta Capacidad - 5.000 Pág.	TN-135BK
240136	Cian - Alta Capacidad - 4.000 Pág.	TN-135C
240137	Magenta - Alta Capacidad - 4.000 Pág.	TN-135M
240138	Amarillo - Alta Capacidad - 4.000 Pág.	TN-135Y
240141	Negro - 2.200 Pág.	TN-230BK
240142	Cian - 1.400 Pág.	TN-230C
240143	Magenta - 1.400 Pág.	TN-230M
240144	Amarillo - 1.400 Pág.	TN-230Y
240729	Negro - 2.500 Pág.	TN-320BK
240730	Cian - 1.500 Pág.	TN-320C
240731	Magenta - 1.500 Pág.	TN-320M
240732	Amarillo - 1.500 Pág.	TN-320Y
240518	Negro - 4.000 Pág.	TN-325BK
240519	Cian - 3.500 Pág.	TN-325C
240520	Magenta - 3.500 Pág.	TN-325M
240521	Amarillo - 3.500 Pág.	TN-325Y
241216	Tambor - 12.000 Pág.	DR-2000
240147	Tambor - 12.000 Pág.	DR-2100
240389	Tambor - 12.000 Pág.	DR-2200
241217	Tambor - 25.000 Pág.	DR-3100
240387	Tambor - 25.000 Pág.	DR-3200
241459	Tambor - 30.000 Pág.	DR-3300
241455	Tambor - 15.000 Pág. - Pack de 4 tambores.	DR-230CL
241706	Tambor - 12.000 Pág.	TN3390
241707	Negro - 15.000 Pág.	DR241CL
240762	Negro - 1.000 Pág.	TN1050
240700	Negro - 2.500 Pág.	TN241BK
241697	Cian - 1.400 Pág.	TN241C
241698	Magenta - 1.400 Pág.	TN241M
241699	Amarillo - 1.400 Pág.	TN241Y
241220	Negro - 3.500 Pág.	TN3130
241755	Negro - 3.000 Pág.	TN421BK
241756	Cian - 3.000 Pág.	TN421C
241757	Magenta - 3.000 Pág.	TN421M
241758	Amarillo - 3.000 Pág.	TN421Y

CARTUCHOS DE TINTA

brother
at your side

Referencia	Descripción	DCP-1125/J1315W/J1515W	DCP-130C/1330C/1540CN/1540CW/1540CN/1540CW	DCP-135C/150C/MFC-235C/260C	DCP-145C/165C/175CW	DCP-195C/197C	MFC-1265W/J410/J415W	MFC-240C/440CN/660CN/845CW	MFC-250C/255CW/290C/295CN	DCP-350C/560CN/770CW	MFC-465CN/680CN/885CW	MFC-3360CN	MFC-5460CN/5860CN	MFC-890DW/J895DW/J572DW/J491DW
231225	Negro - 350 Pág.	LC970BK	●											
231226	Cian - 300 Pág.	LC970C		●										
231227	Magenta - 300 Pág.	LC970M		●										
231228	Amarillo - 300 Pág.	LC970Y		●										
230775	Multipack (Negro: 350 Pág. / Cian, Magenta, Amarillo: 300 Pág.)	LC970VALBP	●●●											
231230	Negro - 300 Pág.	LC980BK	●			●			●					
231231	Cian - 260 Pág.	LC980C			●	●			●					
231232	Magenta - 260 Pág.	LC980M			●	●			●					
231233	Amarillo - 260 Pág.	LC980Y			●	●			●					
230776	Multipack (Negro, Cian, Magenta, Amarillo)	LC980VALBP	●●●●						●●●●					
230168	Negro - 300 Pág.	LC985BK	●				●							
230169	Cian - 260 Pág.	LC985C		●			●							
230170	Magenta - 260 Pág.	LC985M		●			●							
230171	Amarillo - 260 Pág.	LC985Y		●			●							
230423	Multipack (Negro: 300 Pág. / Cian, Magenta, Amarillo: 260 Pág.)	LC985VALBP	●●●●				●●●●							
231220	Negro - 500 Pág.	LC1000BK	●				●		●	●	●	●	●	
231221	Cian - 400 Pág.	LC1000C		●			●		●	●	●	●	●	
231222	Magenta - 400 Pág.	LC1000M		●			●		●	●	●	●	●	
231223	Amarillo - 400 Pág.	LC1000Y		●			●		●	●	●	●	●	
231282	Negro - 400 Pág.	LC3213BK												●
231283	Cian - 400 Pág.	LC3213C												●
231284	Magenta - 400 Pág.	LC3213M												●
231285	Amarillo - 400 Pág.	LC3213Y												●
231286	Multipack (Negro, Cian, Magenta, Amarillo:400 Pág.)	LC3213VAL												●●●●

PICTOGRAMAS DE IDENTIFICACIÓN DE TIPOLOGÍA DE CONSUMIBLES

- Cartucho o tóner negro
- Cartucho o tóner tinta magenta
- Cartucho o tóner tinta cian
- Cartucho o tóner tinta amarillo
- Cartucho o tóner tinta cian claro
- Cartucho o tóner tinta magenta claro
- Cartucho o tóner gris
- Cartucho o tóner gris claro
- Cartucho o tóner rojo
- Cartucho o tóner azul
- Cartucho o tóner naranja
- Cartucho o tóner verde
- Cartucho negro mate
- Cartucho negro foto
- Cartucho negro alta capacidad
- Cartucho magenta alta capacidad
- Cartucho cian alta capacidad
- Cartucho amarillo alta capacidad
- Cartucho gris alta capacidad
- Cartucho tricolor
- Cartucho tricolor doble pack
- Cartucho tricolor alta capacidad
- Multipack (negro, cian, magenta y amarillo)
- Multipack (negro, cian, magenta, amarillo, cian claro y magenta claro)
- Multipack alta capacidad
- Cartucho fotográfico
- Cartucho trifoto
- Cartucho trifoto gris
- ▼ Tambor negro
- ▼ Tambor magenta
- ▼ Tambor cian
- ▼ Tambor amarillo
- ▼ Tambor 4 colores
- ▲ Cabezal tinta negro
- ▲ Cabezal tinta magenta
- ▲ Cabezal tinta cian
- ▲ Cabezal tinta amarillo
- ▲ Cabezal magenta claro
- ▲ Cabezal cian claro
- △ Cabezal limpiador
- ▲ Cabezal negro mate
- ▲▲ Cabezal negro foto
- Ⓜ Pack de 2
- ⓂⓂ Pack de 2 alta capacidad
- Ⓜ Negro baja capacidad
- Ⓜ Cian (Retornable)
- Ⓜ Magenta (Retornable)
- Ⓜ Amarillo (Retornable)
- Ⓜ Negro (Retornable)
- Ⓜ Negro alta capacidad (Retornable)
- Ⓜ Otros componentes

brother
at your side



CARTUCHOS DE TINTA

Referencia	Descripción																																				
231216	Negro - 450 Pág.	LC1100BK	●	●	●	●	●	●																													
231217	Cian - 325 Pág.	LC1100C	●	●	●	●	●																														
231218	Magenta - 325 Pág.	LC1100M	●	●	●	●	●																														
231219	Amarillo - 325 Pág.	LC1100Y	●	●	●	●	●																														
230283	Multipack (Negro, Cian, Magenta, Amarillo)	LC1100VALBP	●	●	●	●	●	●																													
230163	Negro - Alta Capacidad - 900 Pág.	LC1100HY-BK	■																																		
230164	Cian - Alta Capacidad - 750 Pág.	LC1100HY-C		■																																	
230165	Magenta - Alta Capacidad - 750 Pág.	LC1100HY-M			■																																
230166	Amarillo - Alta Capacidad - 750 Pág.	LC1100HY-Y				■																															
230318	Multipack - Alta Capacidad (Negro, Cian, Magenta, Amarillo)	LC1100HYVALBP						■	■																												
230353	Negro - 300 Pág.	LC1220BK																●	●																		
230354	Cian - 300 Pág.	LC1220C																●	●																		
230355	Magenta - 300 Pág.	LC1220M																●	●																		
230356	Amarillo - 300 Pág.	LC1220Y																●	●																		
230425	Negro - 600 Pág.	LC1240BK																●																			
230426	Cian - 600 Pág.	LC1240C																●																			
230427	Magenta - 600 Pág.	LC1240M																●																			
230428	Amarillo - 600 Pág.	LC1240Y																●																			
230316	Multipack (Negro, Cian, Magenta, Amarillo)	LC1240VALBP															●	●	●	●																	
230415	Negro - Alta Capacidad - 2.400 Pág.	LC1280XLBKBP																																			
230416	Cian - Alta Capacidad - 1.200 Pág.	LC1280XLCPBP																																			
230417	Magenta - Alta Capacidad - 1.200 Pág.	LC1280XLMBP																																			
230418	Amarillo - Alta Capacidad - 1.200 Pág.	LC1280XLYPBP																																			
230783	Negro - 1.200 Pág.- Alta Capacidad	LC127XLBKBP																																			
230467	Cian - 1.200 Pág.- Alta Capacidad	LC125XLCPBP																																			
230468	Magenta -1.200 Pág.- Alta Capacidad	LC125XLMBP																																			
230469	Amarillo - 1.200 Pág.- Alta Capacidad	LC125XLYPBP																																			
230781	Negro - 600 Pág.- Alta Capacidad	LC123BKBP																																			
230779	Cian - 600 Pág.- Alta Capacidad	LC123CPBP																																			
230780	Magenta - 600 Pág.- Alta Capacidad	LC123MBP																																			
230778	Amarillo - 600 Pág.- Alta Capacidad	LC123YPBP																																			
231087	Multipack (negro, cian, magenta, amarillo)- Alta Cap.	LC123VALBP																																			
230474	Negro - 300 Pág.	LC121BK																																			
230475	Cian - 300 Pág.	LC121C																																			
230476	Magenta - 300 Pág.	LC121M																																			
230477	Amarillo - 300 Pág.	LC121Y																																			
231086	Multipack (negro, cian, magenta, amarillo)	LC121VALBP																																			
231081	Negro - 550 Pág.	LC223BK																																			
231082	Cian - 550 Pág.	LC223C																																			
231083	Magenta - 550 Pág.	LC223M																																			
231084	Amarillo - 550 Pág.	LC223Y																																			
231085	Multipack (negro, cian, magenta, amarillo)	LC223VALBP																																			
230466	Negro alta capacidad	LC129XLBK																																			
231088	Multipack (CMYK). Alta capacidad.	LC129XLVALBP																																			
231089	Negro - 1.200 Pág. Alta capacidad.	LC227XLBK																																			
231090	Cian - 1.200 Pág. Alta capacidad.	LC225XLC																																			
231091	Magenta - 1.200 Pág. Alta capacidad.	LC225XLM																																			
231092	Amarillo - 1.200 Pág. Alta capacidad.	LC225XLY																																			
231093	Multipack (CMYK). Alta capacidad.	LC227XLVALBP																																			
231094	Negro alta calidad.	LC229BK																																			
231095	Multipack (CMYK). Alta capacidad.	LC229XLVALBP																																			

2- CONSUMIBLE INFORMÁTICO

TÓNER LÁSER



Canon

Referencia	Descripción	i-SENSYS FAX-L160/L140/L100/L120	i-SENSYS LBP 2900/2900B/3000	i-SENSYS LBP 6300DN/6650DN/MP/5840DN/5880DN	i-SENSYS MF4660PL/4690	PL/4350/4340/4330/4320/4270/4150/4140/4120/4010	i-SENSYS LBP 6000/6020/6020B	i-SENSYS LBP 6200D	i-SENSYS MF2440V/MP237W/MP232W/MP211	MF4410/4430/4870DN/4750/4580DN	IR 1018, 1018 i, 1020, 1020 J, 1022, 1022 Series, 1022 a, 1022 f, 1022 i, 1022 IF, 1024 Series, 1024 a, 1024 f, 1024 iF, 1025, 1025 IF, 1025 n	LBP6750dn
240488	7616A005 CRG-703	Tóner Negro - 2.000 Pág.	●									
244076	0263B002 FX-10	Tóner Negro - 2.000 Pág.	●		●							
241107	3479B002 CRG-719	Tóner Negro - 2.100 Pág.		●								
240557	3483B002 CRG-726BK	Tóner Negro - 2.100 Pág.						●				
241088	3500B002 CRG-728	Tóner Negro - 2.100 Pág.								●		
240487	3484B002 CRG-725	Tóner Negro - 1.600 Pág.				●						
241068	0386B002 CEXV18	Tóner Negro - 8.400 Pág.									●	
241778	9435B002 CRG-737	Tóner Negro - 2.400 Pág.							●			
241106	3482B002 CRG-724H	Tóner Negro - 12.500 Pág.										●

CARTUCHOS DE TINTA



Canon

Referencia	Descripción	Pixma IP 1600/1300/1800/MP210/170/140/120/450	Pixma MG2450/MG2505	Pixma TS5150-TS5051-MX375-MX395-MX435-MX455-MX475-MX515-MX525-MX535-MG2150-MG2250-MG3150-MG3250-MG3550-MG3650-MG4150-MG4250	Pixma MX320-MX330-MX340-MX350-MX360-MX410-MX420-MP230-MP240-MP250-MP252-MP260-MP270-MP272-MP280-MP282-MP480-MP490-MP492-MP495-MP499-IP2700-IP2702	Pixma TS3150-TS3151-MX495-MG2450-MG2550-MG2505-MG2555-MG2950-MG3050-MG3051-MG3052-MG3053-IP2850
231072	8287B005 PG-545/CL-546	Pack 2 cartuchos Negro/Color	●●●●			●●●●
231240	5225B006 PG-540/CL-541	Pack 2 cartuchos Negro/Color		●●●●		
231263	0615B043 PG-40 + CL-41	Pack 2 cartuchos Negro/Color	●●●●		●●●●	
231248	8286B006 PG-545XL + CL-546XL	Pack 2 cartuchos Negro/Color	●●●●			●●●●



Canon

Referencia	Descripción	Pixma iP6600(i6700)/Pro9000/9000MarkII	Pixma iP4200/4300/4500/5200/5200R/5300	Pixma iP4700/4600/3600	Pixma iP3300/iX4000/5000	Pixma iP3000	Pixma iP2600/1700/1600/1300/1200	Pixma iP2500/1800	Pixma iP2200	Pixma iP100/iP100WB/iP110	Pixma MX860 MP640/630/620/540	Pixma MX850	Pixma MX700 MP810/600/600R/510/520	Pixma MP830/530/800R/800/610/500	Pixma MX330/320 MP480/240/250/260/270	Pixma MX310	Pixma MP980/990	Pixma MG5450/6350/iP7250/iP8750	Pixma iP7250	Pixma MX395/454/547/545/539/515	Pixma MX375/435/515	Maxify MB2060/2750/2350/2755/2155/2150	
234002	0617B001 CL-41	Tricolor																					
230177	2972B001 CL-511	Tricolor																					
230323	2971B001 CL-513	Tricolor - Alta Capacidad																					
234083	2933B001 CLI-521BK	Negro		●							●							●					
234080	2934B001 CLI-521C	Cian		●							●							●					
234081	2935B001 CLI-521M	Magenta		●							●							●					
234082	2936B001 CLI-521Y	Amarillo		●							●							●					
230752	6508B001 CLI-551BK	Negro																	●				
230753	6509B001 CLI-551C	Cian																	●				
230754	6510B001 CLI-551M	Magenta																	●				
230755	6511B001 CLI-551Y	Amarillo																	●				
234008	0620B001 CLI-8BK	Negro	● ●								●			●									
234007	0621B001 CLI-8C	Cian	● ●	●							●		● ●	● ●									
234006	0622B001 CLI-8M	Magenta	● ●	●							●		● ●	● ●									
234009	0623B001 CLI-8Y	Amarillo	● ●	●							●		● ●	● ●									
230181	2970B001 PG-510	Negro																	●				
230284	2969B001 PG-512	Negro																	●				
230182	1509B001 PGI-35BK	Negro								●													
230183	2932B001 PGI-520BK	Negro		●							●								●				
231075	6496B001 PGI-550	Negro 15 ml.																	● ●				
230460	6431B001 PGI-550XL	Negro 22 ml. alto rendimiento																	■ ■				
230461	6443B001 CLI-551XL	Negro alto rendimiento																	■ ■				
230462	6444B001 CLI-551XL	Cian alto rendimiento																	■ ■				
230463	6445B001 CLI-551XL	Magenta alto rendimiento																	■ ■				
230464	6446B001 CLI-551XL	Amarillo alto rendimiento																	■ ■				
230773	5227B004 CL-541CL	Tricolor																			● ● ●		
231238	5225B005 PG-540	Negro																			●		
231249	9182B001 PGI-1500XL	Negro																					●
231252	9193B001 PGI-1500XL	Cian																					●
231253	9194B001 PGI-1500XL	Magenta																					●
231247	9195B001 PGI-1500XL	Amarillo																					●

CARTUCHOS DE TINTA



Canon

Referencia	Descripción																				
230177	2972B001	CL-511	Tricolor																		Pixma MP550/560/540
230323	2971B001	CL-513	Tricolor - Alta Capacidad																		Pixma MP490/495/499/492
230773	5227B001	CL-541	Tricolor																		Pixma MP450/460/480/170/160/150
230414	5226B005	CL-541XL	Tricolor - Alta Capacidad																		Pixma MP220/210/140/190
234083	2933B001	CLI-521BK	Negro	●																	Pixma MG 2150/3150/4150/MX375/435/515/MG 2250/MX 395/455/525
234080	2934B001	CLI-521C	Cian		●																Pixma MG 4250/4150/3550/2250
234081	2935B001	CLI-521M	Magenta		●																Pixma Series MG 5250/8150/5150 IP/4850/4950
234082	2936B001	CLI-521Y	Amarillo		●																Pixma MG2450/MG2550
230348	4540B001	CLI-526BK	Negro																		Pixma MG5450/6350/5550/6650/5650
230349	4541B001	CLI-526C	Cian																		Pixma MP620/630/980
230350	4542B001	CLI-526M	Magenta																		Pixma MG5750/6850/7750/5753
230351	4543B001	CLI-526Y	Amarillo																		Fax JX200/500/210/510
234012	2145B001	PG-37	Negro				●														
234003	0615B001	PG-40	Negro				●														
230181	2970B001	PG-510	Negro		●																
230284	2969B001	PG-512	Negro		●																
230772	5225B001	PG-540	Negro																		
230413	5222B005	PG-540XL	Negro - Alta Capacidad																		
230183	2932B001	PGI-520BK	Negro	●																	
231077	2933B001	CLI-521BK	Negro	●																	
231078	2934B009	CLI-521	Cian																		
231079	2935B008	CLI-521	Magenta																		
231080	2936B008	CLI-521	Amarillo																		
231069	8287B001	PG-545	Negro 180 Pág.																		
231073	8287B001	PG-545XL	Negro 400 Pág.-Alta Capacidad																		
231074	8289B001	CL-546	Color 180 Pag.																		
231071	8288B001	CL-546XL	Color 300 Pag. - Alta Capacidad																		
231075	6496B001	PGI-550	Negro 15 ml.																		
230460	6431B001	PGI-550XL	Negro 22 ml.-Alto rendimiento																		
230461	6443B001	CLI-551XL	Negro alto rendimiento																		
230462	6444B001	CLI-551XL	Cian alto rendimiento																		
230463	6445B001	CLI-551XL	Magenta alto rendimiento																		
230464	6446B001	CLI-551XL	Amarillo alto rendimiento																		
231150	6509B008	CLI-551	Pack cartuchos 4 colores																		
231076	4541B009	CLI-526	Pack cartuchos 3 colores																		
231244	0331C001	CLI-571XL	Negro																		
231242	0332C001	CLI-571XL	Cian																		
231239	0333C001	CLI-571XL	Magenta																		
231243	0334C001	CLI-571XL	Amarillo																		



Lexmark

Referencia	Descripciónww		Lexmark E462/ E460/ E360 d/dn/dw	Lexmark MX417/ MS517/ MX517/ MS617/ MS317/ MX617 de/dn	Lexmark X203/ X204 n	Lexmark MX611/ MX410/ MX511/ MX310/ MX510 de/dn	Lexmark CX410/ CX510 de/dthe/le/ CX310 dn/n	Lexmark B2442/ B2546/ B2650/ B2338 dw/adwe	Lexmark CS310/ CS410/ CS510 dn/de/dtn	Lexmark MS312/ MS415 dn	Lexmark MX611/ MX410/ MX511/ MX310/ MX510 de/dhe/dn	Lexmark MS610/ MS410/ MS410/ MS415 d/dn/ae	Lexmark T640/ T642/ T644/ n/dn/dtn
240319	E360H1E	Tóner Negro - 9.000 Pág	●										
241768	51B2000	Tóner Retornable Negro - 2.500 Pág		●									
242291	X203A11G	Tóner Retornable Negro - 2.500 Pág			●								
242292	60F2000	Tóner Retornable Negro - 2.500 Pág				●							
242293	80C2SKO	Tóner Retornable Negro - 2.500 Pág				●							
242294	80C2SCO	Tóner Retornable Cian - 2.000 Pág				●							
242295	80C2SMO	Tóner Retornable Magenta - 2.000 Pág				●							
242296	80C2SYO	Tóner Retornable Amarillo - 2.000 Pág				●							
242297	B232000	Tóner Retornable Negro - 3.000 Pág					●						
242298	70C2HKE	Tóner Corporativo Negro - 4.000 Pág						●					
242299	51F2H00*	Tóner Retornable Negro 5.000 Pág							●				
242300	60F2H00	Tóner Retornable Negro - 10.000 Pág								●			
242301	50F2X00*	Tóner Retornable Negro - 10.000 Pág									●		
242302	64016HE*	Tóner Negro Alto Rendimiento - 21.000 Pág											●

KYOCERA

Referencia	Ref. Original	Descripción	Compatible con	Color
242303	TK-895K	Tóner Negro - 12.000 Pág	Kyocera FSC 8020/8520	●
242304	TK-1150	Tóner Negro - 3.000 Pág	Kyocera M2735dw /M2135dn/M2635dn	●
242305	TK-1160	Tóner Negro - 7.200 Pág	Kyocera P2040dn/dw	●
242306	TK-8115BK	Tóner Negro - 2.000 Pág	Kyocera ECOSYS M8124	●
242307	TK-8115C	Tóner Cian - 6.000 Pág	Kyocera ECOSYS M8124	●
242308	TK-8115Y	Tóner Amarillo - 6.000 Pág	Kyocera ECOSYS M8124	●
242309	TK-8115M	Tóner Magenta - 6.000 Pág	Kyocera ECOSYS M8124	●



Coste por copia

Realizamos estudio de las necesidades de tu empresa y te proponemos las mejores soluciones a medida.

Ofertas personalizadas.

Consulta con nuestro equipo comercial y te asesorará





Live the way you
want to live,
not any lifestyle.

 **BESTLIFE**

www.bestlifebags.eu



Bolsas	88 - 89
Cartulina	75
Etiquetas adhesivas poliéster	83
Etiquetas impresora láser	83
Etiquetas manuales	84
Etiquetas polivalentes	80 - 81
Etiquetas removibles	82
Papel de color	74
Papel en rollos	73
Papel especial	73
Papel fotográfico	76 - 77
Papel multifunción	71- 72
Papel para plotter	78 - 79
Sobres	85 - 87

03

PAPEL, SOBRES Y ETIQUETAS

GUÍA DE PAPEL

¿CÓMO ELEGIR EL PAPEL QUE SE AJUSTE A TUS NECESIDADES?

• MULTIFUNCIÓN

Apto para usarse en fotocopiadoras, impresoras láser e inkjet. Papel utilizado para comunicaciones internas, externas y para trabajos con gran volumen de impresión. Es además apropiado para gráficos y fotografías sencillas a color.

• PREMIUM

Papel usado en comunicaciones externas y presentaciones con elementos a color (gráficos y fotografías), que ofrece muy buenos resultados de impresión.

• INKJET

Especialmente diseñado para impresoras inkjet. Debido a su superficie recubierta, el color penetra de forma controlada en el papel. Dado que la capa de tinta no puede expandirse o calar, las impresiones son claras y nítidas, con una excelente calidad.

• LÁSER

Especialmente diseñado para fotocopiadoras color e impresoras láser color. Recomendado para fotocopiadoras color e impresoras láser color. Su alto nivel de blancura consigue que la impresión de fotografías y gráficos destaque en brillo e intensidad. También puede usarse en impresoras inkjet color.

• COLOR

Apto para usarse en fotocopiadoras, impresoras láser e inkjet. Existen muchas ventajas con el uso del papel de color como el poder diferenciar cada parte de un documento, un acceso más rápido y cómodo a la información o poder identificar de un solo vistazo la parte del documento a destacar.

CERTIFICADOS DEL PAPEL



El **FSC** es una organización independiente, no gubernamental, internacional y sin ánimo de lucro creada en 1993 con el objetivo de promover una gestión forestal ambientalmente responsable, socialmente beneficiosa y económicamente viable en los bosques de todo el mundo.

EL logotipo FSC garantiza al consumidor que los productos que compra proceden de bosques bien gestionados, certificados de acuerdo con los Estándares del Forest Stewardship Council.



PEFC es una organización independiente, no gubernamental y sin ánimo de lucro.

Los principales objetivos son:

- Promover la gestión forestal sostenible mediante certificaciones de terceras partes independientes
- Ofrecer un mecanismo de garantía de sostenibilidad en la gestión forestal a los compradores de productos de papel y madera
- Reforzar la imagen positiva del bosque y de la madera como materia prima renovable.



Etiqueta ecológica de los países escandinavos. Este sello exige que al menos el 20% de la fibra virgen sea de plantaciones certificadas. No permite el uso de cloro y otros químicos. Limita las emisiones así como el consumo de agua y energía.



La etiqueta **Ángel Azul** nos asegura que la materia prima para la producción de este papel debe ser de fibra 100% reciclada y que no contiene agentes blanqueantes clorados ni ópticos



Flor Europea (EU Flower). Etiqueta ecológica de calidad para productos que cumplen con los estándares en términos medioambientales, de calidad, funcionales y de salud. Tiene en cuenta todo el ciclo de vida del producto, desde la materia prima hasta el reciclado.

TAMAÑOS DE PAPEL



CONSERVACIÓN DEL PAPEL

El papel es un material vivo que requiere de algunos consejos de conservación.

- Guarda el papel en un lugar seco.
- No expongas el papel al calor.
- Coloca el papel en posición horizontal y en su embalaje original.
- Deja que el papel se adapte a la temperatura ambiente en su embalaje.

¿QUÉ ES EL PAPEL ECOLÓGICO?

El papel ecológico resulta de un proceso de fabricación en el que se han tomado medidas concretas para evitar el impacto ambiental, ya sea en cuanto al consumo de recursos y energía como en emisiones al aire, agua y producción de residuos, ruidos u olores.

¿CUÁNDO UN PAPEL ES RECICLADO?

Un papel es reciclado cuando para su fabricación se han empleado como materias primas fibras recuperadas de papel y/o cartón de post-consumo. Dentro de esta categoría también se incluyen los papeles fabricados con recortes que no han sido usados, generados en el proceso (papel procedente del preconsumo).

¿QUÉ ES EL PAPEL ECF Y EL PAPEL TCF?

ECF (Elementary Chlorine Free). Papel libre de cloro elemental. Para el blanqueado de la pasta de estos papeles no se utiliza cloro gas, pero sí dióxido de cloro que es una fórmula química del cloro inerte para el Medio Ambiente, como el cloro usado para clorar el agua de consumo humano o para el clorado de piscinas.

TCF (Totally Chlorine Free). Papel totalmente libre de cloro. En el blanqueo de estos papeles se utilizan alternativas como el oxígeno o el ozono, eliminándose por completo el uso del cloro. Recordemos que el cloro gas es un potente contaminador de las aguas que al reaccionar con las moléculas de la madera generan sustancias como los organoclorados, que afectan el sistema inmunitario de los mamíferos.



MultiOficina
INKJET LASER COPIER

El primer papel solidario

Con cada paquete colaboras con 0,7% en proyectos humanitarios

www.papelbonova.es



envera.



Súmate al
0,7%



PAPEL BONOVA

Papel multifunción de 80 gr con excelente comportamiento en impresiones en negro y color. Ideal para impresión de gráficos y presentaciones. Paquete 500 hojas.

INKJET LASER COPIER | **80** gr/m² | **A4** Formato | **500** Hojas

040000 Formato A4

040001 Formato A3

5 ud.



Suministramos el papel/
marca más adecuado y
al mejor precio en cada
momento.

¡SOLICITA OFERTA!



B PAPEL MULTIFUNCIÓN 80 g

Papel para comunicaciones internas y trabajos de gran volumen. Formato A4. Paquete de 500 hojas.

144000 5 ud.

C PAPEL MULTIFUNCIÓN 75 g

Papel blanco multifunción ideal para uso diario. Excelente comportamiento para impresiones de texto. Formato A4. Paquete de 500 hojas.

140292 5 ud.



D PAPEL RECICLADO

Papel 100% reciclado para impresión en láser y fotocopidora. A4. 80 g. Paquete 500 hojas.

140400 5 ud.

PAPEL



A TECNO SPEED



Papel blanco multifunción para uso diario. Ideal para máquinas de alto rendimiento. Paquete 500 hojas. 80 g. Formato A4.

140380



B INACOPIA ELITE



Papel de gran versatilidad con elevado índice de blancura. Excelente comportamiento en impresiones en negro y color. Formato A4.

- 140381 80 g Paquete 500 h
- 140382 90 g Paquete 500 h
- 140383 100 g Paquete 250 h



C TECNO GREEN

Papel multifunción reciclado. Buen rendimiento en impresoras láser, inkjet y fotocopiadoras. 100% reciclado, procedente de fibras postconsumo. Paquete 500 hojas. 80 g. Formato A4.

140170

D TECNO COLOUR PRINT

Papel blanco para impresión en láser. La mejor imagen en documentos a color. Excelente blancura. Superficie extremadamente lisa que garantiza excelentes detalles y contraste de colores. Paquete 250 hojas. Formato A4.

- 140384 120 g
- 140385 160 g
- 140386 200 g

APLI

E PAPEL VERJURADO

Papel verjurado de alta calidad de 100g. Apto para uso en impresoras inkjet, láser, fotocopiadoras o escritura manual. Paquete de 100 hojas. Formato A4.

- 140388 Crema
- 140387 Blanco



A ROLLOS DE PAPEL



Para calculadoras, cajas registradoras, datáfonos, cajeros automáticos, TPU's y balanzas. Mandril Ø 12 mm.



Rollos ELECTRA. Impresión offset

Papel de alta blancura, 60 g.

Referencia	Ancho	Ø mm	
371377	57 mm	65	
141002	58 mm	65	Pack 10
141004	70 mm	65	ud.
141005	75 mm	65	

Rollos TÉRMICOS. Impresión térmica

Papel de larga duración, 55 g. Sin BPA.

Referencia	Ancho	Ø mm	
140348	57 mm	30	
370343	57 mm	48	
370339	57 mm	40	Pack 10
140344	57 mm	55	ud.
140349	60 mm	55	
140347	75 mm	60	
140345	80 mm	60	Pack 8 ud.
140346	80 mm	80	

Rollos AUTOCOPIATIVOS

Compuesto por dos hojas blancas. Papel 57 g.

Referencia	Ancho	Ø mm	
141015	57 mm	65	Pack 10
141017	70 mm	65	ud.
371380	75 mm	65	

PAPEL ESPECIAL



MUY ÚTIL
EN
PIZARRAS
MAGNÉTICAS



APLI

B PAPEL MAGNÉTICO

Papel magnético para crear imanes personalizados. Formato A4. Pack 8 hojas.

010115

APLI

C PAPEL TRANSFER

Papel en A4 para personalizar sus camisetas y darles un toque original. Para impresión en inkjet. Color blanco.

LAVAR CON AGUA FRÍA
APLICAR EN PRENDAS
100% ALGODÓN.



Para prendas de todos los colores

No hace falta imprimir los textos en modo espejo. Pack 5 hojas.

840009



Para prendas blancas

Imprimir los textos en modo espejo. Pack 10 hojas.

140042



PAPEL DE COLOR



A PAPEL DE COLOR

Papel de 80 g de gran calidad con colores de alta intensidad y saturación. Apto para cualquier tipo de impresión. Ayudan a clasificar la documentación. Formato A4.

Paquete 500h.	Paquete 100h	Color
144038	140081	Marfil
144035	140082	Crema
144030	140089	Verde laguna
144034	140084	Rosa claro
144041	140083	Melocotón
144042	140164	Amarillo
144032	140085	Azul océano
144043	140165	Rosa
140086	140087	Azul
144031	140324	Verde
140098	140325	Lavanda
140091	140092	Oro
144036	140090	Amarillo limón
140095	140096	Verde fuerte
140334	140337	Verde oscuro
140333	140336	Marrón
140332	140335	Negro
144039	140093	Naranja azafrán
144037	140094	Rojo
144040	140097	Azul turquesa
140100*	140129	Amarillo fluorescente
140101*	140127	Naranja fluorescente
140102*	140128	Rosa fluorescente
140099*	140126	Verde fluorescente

* 75 g.



B PAPEL COLOR IRIS

Papel 80 g. Formato A4.

142103	■	Amarillo limón	140111	■	Turquesa
142104	■	Gualda	142107	■	Verde manzana
140115	■	Naranja	140117	■	Verde billar
142115	■	Rojo tomate	142102	■	Crema
140118	■	Lavanda	142112	■	Salmón
142110	■	Azul caribe	140114	■	Gris perla

5 ud.



C COLORES PASTEL

Papel de 80 g en colores suaves surtidos. Formato A4.

140080	100 hojas
140326	250 hojas



D COLORES VIVOS

Papel de 80 g en colores vivos surtidos. Formato A4.

140079	100 hojas
140327	250 hojas



Cartulina de 180 g ligeramente saturada. Se puede utilizar en impresoras inkjet, láser y en fotocopiadoras. Formato A4 para encuadernaciones y separadores de dossiers. Formato A3 para señalización y cartelera.

A4	A3	Color
Paquete 50 h.	Paquete 50 h.	
140154	012791	Blanco
140130	140138	Marfil
140133	012139	Crema
140132	140140	Verde laguna
140131	140139	Amarillo
012136	012141	Rosa
140134	140141	Azul
012137	012140	Verde
012134	012142	Amarillo limón
012138	012145	Verde fuerte
140135	012143	Naranja azafrán
140136	012144	Rojo
012135	012146	Azul turquesa
140137	012147	Negro

Más colores disponibles.



Cartulinas de 185 g en una amplia variedad de colores ligeramente satinadas y coloreadas en pasta con pigmentos sólidos a la luz.

B CARTULINA DE COLORES

50 x 65 cm	A3	A4	Color
Paquete 25 h.	Paquete 50 h.	Paquete 50 h.	
400310	400373	400352	Blanco
010221	400470	400366	Crema
010222	400471	400450	Amarillo limón
010223	400472	400553	Amarillo canario
010224	400473	400354	Gualda
013003	140351	400051	Cáscara de huevo
010609	400474	400451	Mandarina
010225	400475	400356	Naranja
013004	140352	400052	Coral
010228	400478	400453	Tomate
010229	400479	400357	Rojo
013006	400480	400454	Granate
010227	400477	400452	Fucsia
010226	400476	400358	Rosa
013009	140353	400053	Rosa chicle
010231	400481	400455	Lila
013008	140354	400054	Malva
010232	400482	400359	Violeta
010233	400483	400361	Azul cielo
010610	400487	400458	Azul turquesa
010234	400484	400456	Azul maldivas
013002	140355	400055	Azul caribe
010235	400485	400457	Azul mar
010236	400486	400362	Azul ultramar
010237	400488	400363	Verde manzana
010238	400489	400364	Verde billar
013007	140356	400056	Kivi
013011	140357	400057	Verde menta
013012	140358	400058	Verde safari
010588	400490	400365	Verde abeto
010239	400491	400459	Verde amazonas
013005	400492	400460	Cuero
010241	400493	400461	Chocolate
010589	400494	400368	Gris perla
010242	400495	400462	Gris plomo
010243	400496	400369	Negro

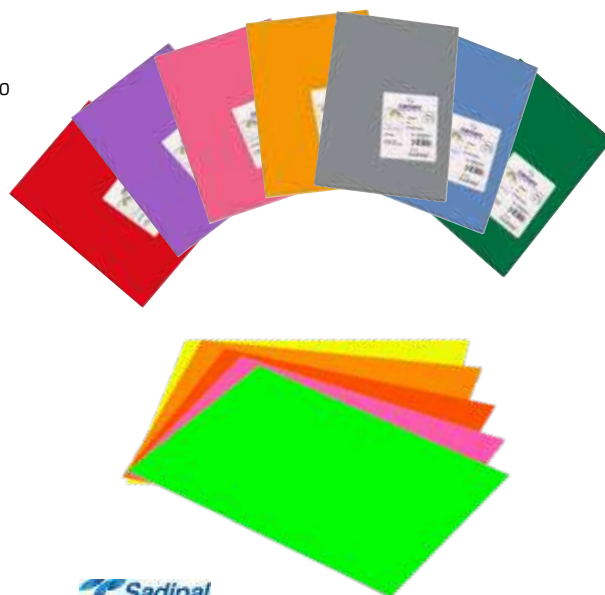

C CARTULINAS FLUORESCENTES

Cartulinas de colores fluorescentes por una cara y la otra cara de color blanco. Tamaño 50 x 65 cm. 250 g.

140359	Amarillo
140362	Fucsia
140360	Naranja
140363	Verde
140361	Rojo

PAPEL FOTOGRÁFICO



140 g



A BEST PRICE PAPER

Papel fotográfico brillo. Gramaje medio para todo tipo de usuarios. A4. 100 hojas por envase.

140059



180 g



B EVERYDAY PAPER

Papel fotográfico brillo. Gramaje medio para todo tipo de usuarios, de muy buena calidad. A4.

140062 20 hojas
147030 100 hojas



280 g



C PHOTO BRIGHT PRO

Papel fotográfico brillante para imprimir imágenes fotográficas de alta calidad con acabado profesional. A4. 60 hojas.

140052

PAPEL FOTOGRÁFICO IMPRESORAS LÁSER



200 g



D PHOTO BRIGHT A3

Papel fotográfico profesional para imprimir imágenes fotográficas de alta calidad. A3. 50 hojas por envase.

140257



160 g



210 g



E LÁSER GLOSSY DOBLE CARA

Papel brillante para láser color y fotocopiadoras color a doble cara. El papel láser es un papel especialmente concebido para este tipo de tecnología. Las características de este tipo de impresión se optimizan con el uso de este material. A4. 100 hojas por envase.

140060 160 g.
140061 210 g.

PAPEL FOTOGRÁFICO



200 g



A Q2501A

Papel fotográfico semi-glossy. A4. 100 hojas.

146027



250 g



B Q8692A

Papel satinado avanzado ideal para crear impresiones excelentes. 10 x 15 cm. 100 hojas.

140268



250 g



C Q8696A

Papel fotográfico con efecto glossy. Sin bordes. 13 x 18 cm. 25 hojas.

140372



102 g



D ESPECIAL HQ

Papel fotográfico especial de alta calidad en mate. A4. 100 hojas. Código C13S041061.

147000



167 g



E FOTOGRÁFICO MATE

Papel fotográfico mate de alto gramaje. A4. 50 hojas. Código C13S041256.

713110



255 g



F PREMIUM GLOSSY PHOTO PAPER

Papel fotográfico de alta calidad con efecto glossy. Ideal para la impresión de fotografías. A4. 20 hojas. Código: C13S041287.

140371

PAPEL PARA PLOTTER

CONSIGUE EL MEJOR RESULTADO EN TUS IMPRESIONES

CONSEJOS DE UTILIZACIÓN DEL PAPEL PARA PLOTTER

El papel debe adaptarse a su entorno. Recomendamos conservar el papel durante 24h en su embalaje original en el lugar donde será utilizado. Las condiciones óptimas de uso son: una temperatura comprendida entre 18°C y 24°C y una humedad entre 45% y 55%. Se deberá evitar cualquier cambio brusco de condiciones ambientales, fuentes de calor o condiciones de almacenaje inadecuadas.



90 g



80 g

hp **A** PAPEL BLANCO INTENSO

Papel con tecnología Color Pro que produce colores más impresionantes, textos y gráficos más nítidos y negros con mayor contraste para calidad profesional y resultados impresionantes a una velocidad de producción.

Referencia	Formato	Tamaño	Código
146005	Rollo	24" (61 cm.) x 45,7 m.	C6035A
146006		36" (91,4 cm.) x 45,7 m.	C6036A

hp **B** PAPEL BOND UNIVERSAL

Papel económico diseñado para dibujos lineales en negro y color. Es perfecto para aplicaciones técnicas que exigen una elevada precisión y una excelente claridad.

Referencia	Formato	Tamaño	Código
140168	Rollo	24" (61 cm.) x 45,7 m.	Q1396A
140169		36" (91,4 cm.) x 45,7 m.	Q1397A



200 g



90 g

hp **C** HP UNIVERSAL HIGH GLOSS PHOTO PAPER

Papel fotográfico satinado con una apariencia impresionante para gráficos de presentación, expositores y presentaciones en color.

Referencia	Formato	Tamaño	Código
400059	Rollo	24" (61 cm.) x 30,5 m.	Q1426B
400060		36" (91,4 cm.) x 30,5 m.	Q1427B

Otros papeles fotográficos disponibles, consúltenos.

hp **D** PAPEL RECUBIERTO

Este papel admite tintas basadas en colorantes y tintas UV para imprimir colores exactos.

Referencia	Formato	Tamaño	Código
146012	Rollo	24" (61 cm.) x 45,7 m.	C6019B
146008		36" (91,4 cm.) x 45,7 m.	C6020B 1
146009		36" (91,4 cm.) x 45,7 m.	Q1405B
400061		42" (106,7 cm.) x 45,7 m.	Q1406B 2

Otros formatos disponibles



PAPEL PARA PLOTTER



A PAPEL PLOTTER BRILLO FOTOGRAFÍCO

Rollo de papel estucado brillo. Alta resolución, hasta 2880 ppp. Ideal para impresiones con gran masa de color e impresiones fotográficas. Secado inmediato, resistente al agua y fácil laminación.

Referencia	Formato	Tamaño	📦
400047	Rollo	36" (91,4 cm.) x 30 m.	1
400048		42" (106,7 cm.) x 30 m.	1



B PAPEL PLOTTER MATE

Rollo de papel estucado mate. Alta resolución, hasta 1440 ppp. Ideal para impresiones con gran masa de color e impresiones fotográficas. Secado inmediato, resistente al agua y fácil laminación.

Referencia	Formato	Tamaño	📦
400049	Rollo	36" (91,4 cm.) x 30 m.	1
400050		42" (106,7 cm.) x 30 m.	1

Otros formatos disponibles



C PAPEL PLOTTER SPRINTJET PLUS

Para impresiones monocromo y color. Apto para todo tipo de plotters ink-jet. Papel alta blancura no estucado. Gran calidad de definición de trazo. Rápido en el secado de tinta. Elaborado con fibra libre de cloro (EFC).

Referencia	Formato	Tamaño	📦
409510	Rollo	24" (61 cm.) x 50 m.	4
409511		36" (91,4 cm.) x 50 m.	4

80 g

Referencia	Formato	Tamaño	📦
409512	Rollo	24" (61 cm.) x 50 m.	4
409513		36" (91,4 cm.) x 50 m.	4

90 g



D CARTÓN PLUMA

Paneles rígidos y ligeros, compatible con todo tipo de colas y recubiertos de papel couché mate en ambas caras.

Referencia	Medidas (cm)	Grosor (mm)	📦
011662	50 x 70	3	40
011664	50 x 70	5	24
011663	70 x 100	3	40
011665	70 x 100	5	24
011660	A4	3	56
011661	A3	3	28





ETIQUETAS AUTOADHESIVAS

APLI

ETIQUETAS BLANCAS AUTOADHESIVAS

Etiquetas autoadhesivas blancas especiales para una excelente impresión en inkjet, láser y fotocopiadoras. Formato de las etiquetas predefinido en la mayoría de softwares. Cantos rectos.

Referencia	Tamaño (mm)	Etiqu. caja	Mod. Apli
------------	-------------	-------------	-----------

Caja 100 hojas

721242	38 x 21,2	6.500	01283
721243	48,5 x 16,9	6.800	01282
721244	48,5 x 25,4	4.400	01285
721245	52,5 x 21,2	5.600	01284
721246	52,5 x 29,7	4.000	01286
721220	64,6 x 33,8	2.400	01263
721200	70 x 25,4	3.300	01270
721206	70 x 30	2.700	01271
721207	70 x 35	2.400	01272
721201	70 x 37	2.400	01273
721209	70 x 42,4	2.100	01276
721222	97 x 42,4	1.200	01288
721223	97 x 67,7	800	01291
721224	105 x 35	1.600	01287
721650	105 x 29	2.000	01299
030332	105 x 28,75 105 x 33,5	2.000	12330
721202	105 x 37	1.600	01274
721208	105 x 40	1.400	01275
721203	105 x 42,4	1.400	01277
721225	105 x 48	1.200	01289
721226	105 x 57	1.000	01278
721227	105 x 70	800	01292
030108	70 x 50,8	1.500	01295
721204	105 x 74	800	01279
721228	105 x 148	400	01280
721229	210 x 148	200	01264
721205	210 x 297	100	01281

Caja 500 hojas

721715	70 x 37	12000	01783
721722	105 x 74	4000	01796
721723	105 x 148	2.000	01797
721724	210 x 148	1.000	01787
721725	210 x 297	500	01788

Caja 25 hojas

721251	210 x 297	25	01215
--------	-----------	----	-------

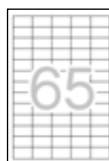

721242

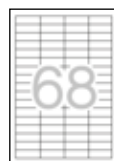

721243



721244

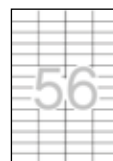

721245



721246



721220

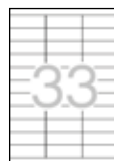

721200



721206

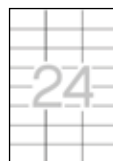
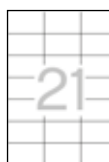

721207

721201
721715

721209



721222

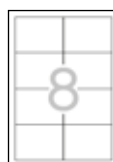

721223



721224

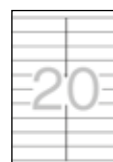

721650

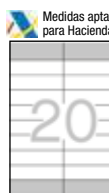

030332

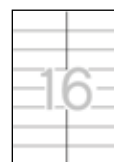

721202

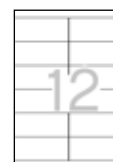

721208

721203
030397

721225

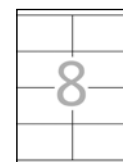

721226

721227
721722

030108

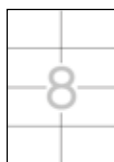

721204

721228
721723721229
721724721205
721725
721251

A ETIQUETAS BLANCAS AUTOADHESIVAS

Formato A4. Para impresión en inkjet, láser y fotocopiadora. Caja de 100 hojas.

Referencia	Tamaño (mm)	Etiqu. caja
040270	38 x 21,2	6.500
040271	48,5 x 25,4	4.400
040272	64,6 x 33,8	2.400
040273	70 x 25,4	3.300
040274	70 x 30	2.700
040275	70 x 35	2.400
040276	70 x 37	2.400
040277	70 x 42,4	2.100
040278	105 x 35	1.600
040279	105 x 29	2.000
040280	105 x 37	1.600
040281	105 x 40	1.400
040282	105 x 42,4	1.400
040283	105 x 74	800
040284	105 x 148	400
040285	210 x 148	200
040286	210 x 297	100
040287	105 x 57	1000

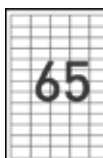

040270

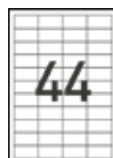

040271

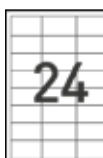

040272

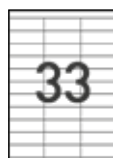

040273

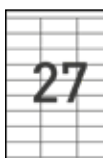

040274

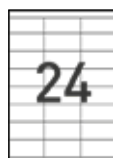

040275

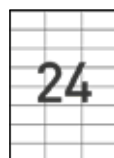

040276

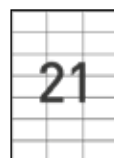

040277

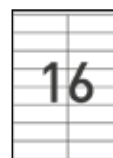

040278

Medidas aptas para Hacienda

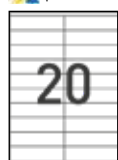

040279

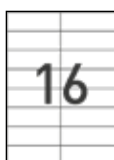

040280

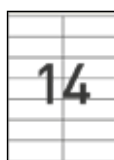

040281

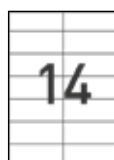

040282

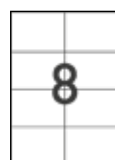

040283



040284



040285



040286



040287

APLI

B ETIQUETAS BLANCAS AUTOADHESIVAS

Para impresoras inkjet, láser y fotocopiadora. Caja de 100 hojas. Tamaño A4. Cantos romos.

Referencia	Tamaño (mm)	Etiqu. caja	Mod. Apli
721295	63,5 x 38,1	2.100	02414
721296	63,5 x 46,6	1.800	02415
721299	99,1 x 34	1.600	02418
721300	99,1 x 38,1	1.400	02419
721301	99,1 x 67,7	800	02420
721302	99,1 x 93,1	600	02421
721307	199,6 x 289,1	100	02412



721295



721296



721299



721300



721301



721302



721307



ETIQUETAS AUTOADHESIVAS

APLI

ETIQUETAS BLANCAS ADHESIVO REMOVIBLE

Etiquetas blancas autoadhesivas para impresión en inkjet, láser y fotocopiadora. Adhesivo removible. Se despega sin dejar rastro. Ideales para marcaje de precios y códigos de barras.

Referencia	Tamaño (mm)	Etiqu. caja	Mod. Apli
------------	-------------	-------------	-----------

Caja 100 hojas

721641	38 x 21,2	6.500	03052
721640	36,8 x 23,8	5.500	03051
030249	48,5 x 25,4	4.400	03054
030251	64,6 x 33,8	2.400	03056

Pack 25 hojas

030280	17,8x10	6.750	10197
721630	25,4 x 10	4.725	10198
721631	35,6 x 16,9	2.000	10199



030280



721630

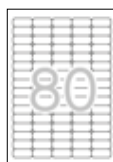

721631

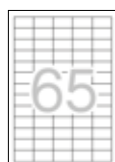

721641



721640



030251



030249

APLI

ETIQUETAS ADHESIVAS COLORES

Para utilizar en impresoras inkjet, láser y fotocopiadora. Formato A4. Pack 20 hojas.

Referencia	Tamaño (mm)	Color	Etiqu. pack
------------	-------------	-------	-------------

721180	70 x 37	Amarillo	480
721181		Azul	480
721182		Rojo	480
721183		Verde	480
721184	105 x 37	Amarillo	320
721185		Azul	320
721186		Rojo	320
721187		Verde	320
721192	210 x 297	Amarillo	20
721193		Azul	20
721194		Rojo	20
721195		Verde	20



721180



721181



721182



721183



721184

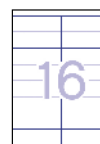

721185



721186



721187



721192



721193



721194



721195

APLI

ETIQUETAS ADHESIVAS DE COLORES FLUORESCENTES

Formato A4. Para utilizar en impresoras inkjet, láser y fotocopiadora. Pack 20 hojas.

Referencia	Tamaño (mm)	Color Fluorescente	Etiqu. pack
------------	-------------	--------------------	-------------

721160	64 x 33,9	Amarillo	480
721161		Naranja	480
721162		Rojo	480
721163		Verde	480
721168	210 x 297	Amarillo	20
721169		Naranja	20
721170		Rojo	20
721171		Verde	20



721160



721161



721162



721163



721168



721169



721170



721171

APLI



ETIQUETAS DE POLIÉSTER RESISTENTES A LA INTEMPERIE

Etiquetas autoadhesivas con adhesivo permanente fabricadas en poliéster resistente a la intemperie. Se pueden imprimir en láser y fotocopiadora. Formato A4. Pack de 20h.

Referencia	Tamaño (mm)	Color	Etq. pack	Mod. Apli
721790	64,6 x 33,8	Blanco	480	01226
030099	105 x 148	Blanco	80	01227
721792	210 x 297	Blanco	20	01228
030476	99,1 x 38,1	Blanco	280	12113
030272	45,7 x 21,2	Plata	960	10066
030273	63,5 x 29,6	Plata	540	10070
721793	210 x 297	Plata	20	10071



721790



030273



030099



721792



030272



030476



APLI



ETIQUETAS TRANSPARENTES

Etiquetas autoadhesivas fabricadas en poliéster transparente resistente a la intemperie. Adhesivo permanente.

Para impresión en inkjet
Formato A4. Pack 10h.

Referencia	Tamaño (mm)	Etq. pack	Mod. Apli
030268	48,5 x 25,4	440	10050
721755	99,1 x 38,1	140	10052
721754	210 x 297	10	10053



Para utilizar en impresoras láser y fotocopiadoras
Formato A4. Pack 20h

Referencia	Tamaño (mm)	Etq. pack	Mod. Apli
721750	48,5 x 25,4	880	01223
721751	70 x 37	480	01224
721752	210 x 297	20	01225



030268



721755



721754

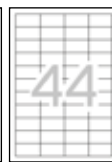

721750

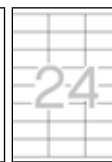

721751

APLI



ETIQUETAS PARA IMPRESORAS LÁSER DE ALTA VELOCIDAD

Etiquetas autoadhesivas blancas especiales para impresora láser de alta velocidad. Ideales para grandes tiradas de etiquetas. Adhesivo permanente. Caja de 250 hojas.

Referencia	Tamaño (mm)	Etq. caja	Mod. Apli
721688	105 x 37	4.000	02525
721690	210 x 148	500	02529
721691	210 x 297	250	02530



721688



721690



721691

ETIQUETAS MANUALES

APLI

APLI

A ETIQUETAS MANUALES BLANCAS

Etiquetas autoadhesivas blancas para escritura manual. Bolsa 10 hojas.

Referencia	Tamaño (mm)	Etq. pack	Referencia	Tamaño (mm)	Etq. pack
035310	12 x 18	560	035318	20 x 75	100
035311	12 x 30	350	030126	22 x 32	200
035337	13 x 40	280	035321	25 x 40	160
035314	16 x 22	420	035325	34 x 53	90
035315	19 x 27	250	035326	34 x 67	60
035317	20 x 50	150	035335	53 x 100	30

10 ud.

B ETIQUETAS MANUALES BLANCAS EN ROLLO

Etiquetas autoadhesivas blancas en rollo.

Referencia	Tamaño (mm)	Etq. rollo	Referencia	Tamaño (mm)	Etq. rollo
030147	8 x 12	12.000	030181	20 x 75	1.000
035375	10 x 16	8.100	035386	25 x 40	1.600
035376	12 x 18	5.600	035388	34 x 53	900
035380	16 x 22	4.200	035389	34 x 67	600
035381	19 x 27	3.000	035391	53 x 82	400
035383	20 x 50	1.500	035392	53 x 100	300

APLI

C ETIQUETAS AUTOADHESIVAS COLOR

Etiquetas para escritura manual. Bolsa 8 hojas.

Referencia	Tamaño (mm)	Color	Etq. pack	Referencia	Tamaño (mm)	Color	Etq. pack	
035261	Ø 10 mm	Amarillo	1.008	035260	Ø 19 mm	Amarillo	320	
035271		Azul	1.008	035270		Azul	320	
035281		Rojo	1.008	035280		Rojo	320	
035292	Ø 13 mm	Verde	1.008	035291		Verde	320	
035258		Amarillo	616					
035268		Azul	616					
035278		Rojo	616					
035289	Verde	616						

10 ud.



D CINTA PARA OCULTAR Y ETIQUETAR

Cinta adhesiva removible para diferentes usos. Para etiquetar archivos y corregir errores de texto. Totalmente invisible al fotocopiar. Se despegas sin dejar huella. Incluye dispensador. Medidas: 25 mm x 18 m.

030104
ROLLO CONTÍNUO
Decide la longitud de la etiqueta

APLI

E ETIQUETAS COLGANTES CON HILO

Etiquetas de escritura manual, indicadas para precios, descripciones...

Referencia	Tamaño (mm)	Etq. pack	Referencia	Tamaño (mm)	Etq. pack
030079	7 x 19	1.000	030087	28 x 43	500
030084	15 x 24	1.000	030088	36 x 53	500
030085	18 x 29	1.000			



SOBRES

IDENTIFICACIÓN DE SOBRES Y BOLSAS

SOBRE

Se identifican por que la solapa y la apertura se encuentran en el lado más ancho.

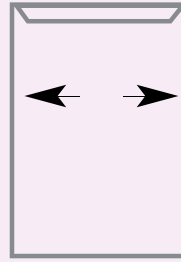
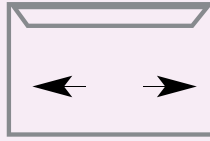

BOLSA

Tienen la solapa y la apertura en el lado más estrecho.



SOBRE SIN VENTANA

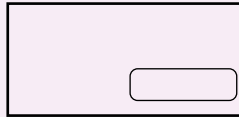

SOBRE VENTANA DERECHA

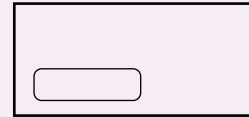

SOBRE VENTANA IZQUIERDA

NORMALIZACIÓN SOBRES Y BOLSAS A EFECTOS DE CORREOS

ENVÍOS NORMALIZADOS

Aquellos que Correos puede franquear y clasificar mecánicamente.

VENTAJAS:

- Menor coste.
- Mayor fluidez de gestión.

CONDICIONES:

- Tamaño entre 90 x 140 mm y 120 x 235 mm
- Peso máximo 20 g
- La zona marcada en azul debe reservarse para Correos (ver la imagen)

OTRAS CONSIDERACIONES:

- Ventana: Si precisa sobre con ventana, se recomiendan con la ventana en el lado derecho.
- Impresión exterior del sobre: Se recomienda poner los membretes, anagramas, etc. en la parte superior izquierda, respetando siempre la zona de franqueo (74 x 40 mm).

ENVÍOS NO NORMALIZADOS

- Los de medidas superiores a 120 x 135 mm
- Los de peso superior a 20 g (cualquiera que sean sus medidas, su franqueo se mide por el peso).

SOBRES NO ADMITIDOS POR CORREOS:

- Sobres de medidas inferiores a 90 x 140 mm
- Sobres de peso superior a 2 kg

FRANQUEO REDUCIDO IMPRESOS

USO PUBLICITARIO:

Se benefician del franqueo con tarifa de impresos, los enviados en sobres sin cerrar o que permitan examinar su contenido sin deteriorar el sobre.

** Para más aclaraciones se recomienda consultar la Normativa Oficial de Correos, ya que esta entidad es la que valida cualquier tipo de envío.*

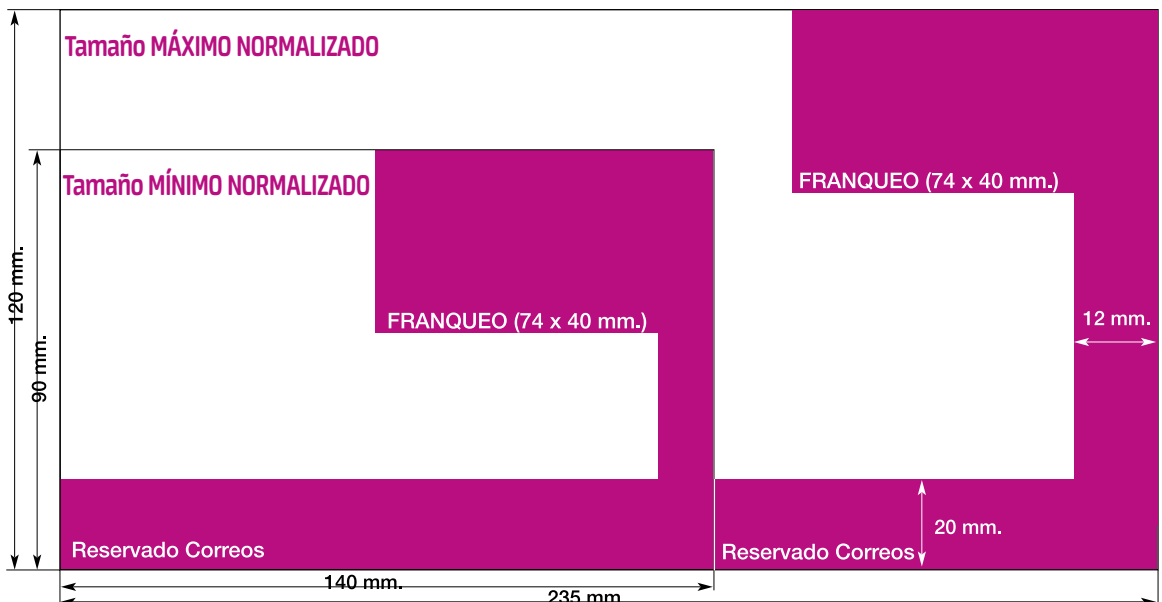

SOBRES

La unidad de venta RECOMENDADA de los sobres y bolsas es la caja, que se corresponde con la referencia de cada artículo.

En caso de necesitar cantidad inferior a la caja completa, consulta opción.

Personaliza tus sobres y bolsas. Elige tipos de papel, formatos impresión, engomados...

SOLICITA PRESUPUESTO



Yosari

A PLEGADORA M4P7200

4 tipos de plegado (zig-zag o carta, tríplico, mitad simple y mitad doble), tiene bandeja con capacidad de 50 hojas y alimentación automática. Pliega hasta 3 hojas simultáneas. Cesta recolectora incluida. Formatos A4 y A5. Peso 7,7kg. Medidas: 57x33x49mm (con cesta incluida).

380328



PESACARTAS
PAG. 270

Sam

B SOBRES EN PAQUETE

Sobres offset blanco 90 g. Cierre con tira de silicona. Paquete 10 ud.

090315	120 x 176
090316	110 x 220
090317	115 x 225



EcoSam+ FSC

C SOBRES ECOLÓGICOS

Fabricados a partir de papel certificado FSC. Cierre con tira de silicona y apertura fácil. Papel blanco de 105 g. Caja 500 ud.

090302	110 x 220
090299	115 x 225
090298	115 x 225 vent. dcha.



WESTCOTT
Since 1872

ABRECARTAS
ACERO

080006

Referencia	Papel	Gramaje	Ventana	Solapa	Cierre	Apertura	Ud. Caja
------------	-------	---------	---------	--------	--------	----------	----------

A. Tarjetas de visita. 70 x 106 mm No admitido por Correos.



70 x 106 mm

090182	Blanco	90	No	Pico	Engomado	Estándar	500
--------	--------	----	----	------	----------	----------	-----

B. C6. 90 x 140 mm Mínimo normalizado.



90 x 140 mm

090183	Blanco	90	No	Recta	Engomado	Estándar	500
--------	--------	----	----	-------	----------	----------	-----

C. Comercial. 120 x 176 mm



120 x 176 mm

094212	Blanco	90	No	Recta	Tira de silicona	Opensam	500
094211	Caña verjurado	63	No	Pico	Engomado	Estándar	500

D. DL. 110 x 220 mm



110 x 220 mm

090184	Blanco	90	No	Recta	Tira de silicona	Opensam	500
090185	Blanco	90	Derecha	Recta	Tira de silicona	Opensam	500
090186	Blanco	90	Izquierda	Recta	Tira de silicona	Opensam	500

E. Americano. 115 x 225 mm



115 x 225 mm

094213	Blanco	90	No	Recta	Tira de silicona	Opensam	500
094214	Blanco	90	Derecha	Recta	Tira de silicona	Opensam	500
094215	Blanco	90	Izquierda	Recta	Tira de silicona	Opensam	500

F. C5. 162 x 229 mm



162 x 229 mm

090189	Blanco	90	No	Recta	Tira de silicona	Opensam	500
090190	Blanco	90	Derecha	Recta	Tira de silicona	Opensam	500

G. Cuarto. 176 x 231 mm



176 x 231 mm

090191	Blanco	90	No	Recta	Tira de silicona	Estándar	500
--------	--------	----	----	-------	------------------	----------	-----

H. Cuarto prolongado. 190 x 250 mm



190 x 250 mm

090192	Blanco	90	No	Recta	Tira de silicona	Estándar	250
--------	--------	----	----	-------	------------------	----------	-----

I. C4. 229 x 324 mm



229 x 324 mm

090193	Blanco	100	No	Recta	Tira de silicona	Estándar	250
--------	--------	-----	----	-------	------------------	----------	-----

J. Folio/B4. 250 x 353 mm



250 x 353 mm

090194	Blanco	100	No	Recta	Tira de silicona	Estándar	250
--------	--------	-----	----	-------	------------------	----------	-----

K. Folio prolongado. 260 x 360 mm

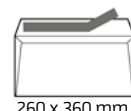

260 x 360 mm

090195	Blanco	100	No	Recta	Tira de silicona	Estándar	250
--------	--------	-----	----	-------	------------------	----------	-----

SOBRES ESPECIALES PARA IMPRESORAS LÁSER

Referencia	Papel	Gramaje	Ventana	Solapa	Cierre	Apertura	Ud. Caja
------------	-------	---------	---------	--------	--------	----------	----------

L. DL. 110 x 220 mm



110 x 220 mm

090187	Blanco	90	Derecha	Recta	Tira de silicona	Opensam	500
--------	--------	----	---------	-------	------------------	---------	-----

M. Americano. 115 x 225 mm



115 x 225 mm

090188	Blanco	90	Derecha	Recta	Tira de silicona	Opensam	500
--------	--------	----	---------	-------	------------------	---------	-----



100 x 145 mm



120 x 170 mm



132 x 187 mm



162 x 229 mm



184 x 261 mm



229 x 324 mm



250 x 353 mm



260 x 360 mm



310 x 410 mm



370 x 450 mm

Referencia	Papel	Gramaje	Ventana	Cierre	Ud. Caja
A. Bolsa salario. 100 x 145 mm					
090196	kraft	70	No	Tira de silicona	1000
B. Bolsa salario. 120 x 170 mm					
090197	kraft	70	No	Tira de silicona	1000
C. Postal prolongado 132 x 187 mm					
090303	kraft	80	No	Tira de silicona	500
D. C5. 162 x 229 mm					
090198	kraft	80	No	Tira de silicona	250
090282	Celulosa chamoix	85	No	Tira de silicona	250
090199	Offset blanco	90	No	Tira de silicona	250
E. Cuarto prolongado. 184 x 261 mm					
090204	kraft natural	80	No	Tira de silicona	250
090283	Celulosa chamoix	85	No	Tira de silicona	250
090205	Offset blanco	100	No	Tira de silicona	250
F. C4. 229 x 324 mm					
090206	kraft natural	90	No	Tira de silicona	250
090284	Celulosa chamoix	90	No	Tira de silicona	250
090207	Offset blanco	100	No	Tira de silicona	250
090208	Offset blanco	100	Derecha	Tira de silicona	250
G. Folio/B4. 250 x 353 mm					
090209	kraft natural	90	No	Tira de silicona	250
090210	Offset blanco	100	No	Tira de silicona	250
H. Folio prolongado. 260 x 360 mm					
090211	kraft natural	90	No	Tira de silicona	250
090212	Offset blanco	100	No	Tira de silicona	250
I. Bolsas radiografías. 310 x 410 mm					
090213	kraft natural	90	No	Tira de silicona	250
090214	Offset blanco	100	No	Tira de silicona	250
J. Bolsas radiografías. 370 x 450 mm					
090215	kraft natural	90	No	Tira de silicona	100
090216	Offset blanco	100	No	Tira de silicona	100



A BOLSAS KRAFT ARMADO

Bolsas fabricadas en kraft armado de 120 g para envíos de seguridad. Cierre con tira de silicona. Caja 100 ud.

090217	184 x 261	kraft marrón
090218	229 x 324	kraft marrón
090219	260 x 360	kraft marrón
090222	260 x 360	kraft blanco
090220	310 x 410	kraft marrón

B BOLSAS FUELLE 3 LADOS KRAFT

Bolsas con fuelles de 30 mm en 3 lados. Kraft de 120 g. Cierre con tira de silicona. Caja 250 ud.

090231	229 x 324 x 30	kraft marrón
090294	250 x 353 x 30	kraft marrón
090232	280 x 365 x 30	kraft marrón



C BOLSAS FUELLE 3 LADOS KRAFT ARMADO

Bolsas con fuelle en 3 lados, fabricadas en kraft armado de 155 g. Cierre con tira de silicona. Medidas: 250 x 353 x 30 mm. Caja 250 ud.

090285

D BOLSAS CON DORSO DE CARTÓN

Bolsas fabricadas en papel offset blanco de 90 g con dorso de cartón de alta resistencia. Caja 125 ud.

090224	229 x 324
090225	260 x 360



E BOLSAS EN PAQUETE

Bolsas con cierre tira de silicona. Paquete 10 ud.

Kraft			Blanco		
090318	80 g	162 x 229	090321	100 g	184 x 261
090319	80 g	184 x 261	090322	100 g	229 x 324
090320	90 g	229 x 324			

F BOLSAS CORREO INTERNO

Fabricadas en papel kraft de 120 g. Impresas a una tinta y con adhesivo reutilizable. Medidas 260 x 360 mm. Caja 100 ud.

090230

Pura inspiración

ilustración

manga

acuarela

dibujo

lettering

cómic

caligrafía

bellas artes

stamping

watercoloring

bullet journal

sketching



ESTUCHES

ABT DUAL BRUSH

Rotuladores base agua doble punta pincel y fina. Ideales para lettering, watercoloring, bullet journal, dibujo de cómic, manga, stamping, bocetos, ¡y mucho más! En estuches de 6, 10, 12 y 18 colores.

SETS

DE LETTERING

Todo lo necesario para iniciarse en el arte de las letras bonitas.

Incluye manual de instrucciones con recomendaciones y trucos para mezclar colores.



SETS

WATERCOLORING

Todo el material necesario para crear trabajos de acuarela.

Incluye manual con instrucciones básicas, consejos y trucos para crear trabajos con temática floral y con tonos verdes.



BULLET JOURNAL

¡Un sinfín de posibilidades! Dibuja y crea todo lo que tu imaginación quiera con los rotuladores de colores **TWINTONE** y los fluorescentes **MONO EDGE**. Ambos con doble punta: una más fina para los detalles y otra para trazos más gruesos.



ROTULADORES FUDENOSUKE

Ideales para caligrafía, los rotuladores tienen punta elástica y resistente que posibilita la variación de trazos, desde muy fino hasta ancho.



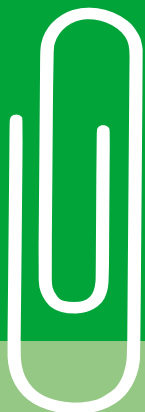

04

PAPELERÍA PARA LA OFICINA

Adhesivos	103 - 105
Artículos sobremesa	130 - 134
Banderitas	94
Blocs	98
Cintas adhesivas	106 - 109
Corte	126 - 127
Cuadernos	95
Cuadernos especiales	99
Cuadernos microperforados	96
Extraegrapas	120
Grapadoras de gruesos	118 - 119
Grapadoras eléctricas	117
Grapadoras y taladros	110 - 115
Grapas	121
Libros de contabilidad	102
Medición	125
Notas adhesivas	92 - 93
Papeleras	135
Portablocs	100
Recambios	97
Sellos y tintas	122 - 124
Sujeción	128 - 129
Taladros 4 agujeros	120
Talonarios	101
Tenazas y clavadoras	116

NOTAS ADHESIVAS

dequa



A NOTAS AUTOADHESIVAS

Notas autoadhesivas de quita y pon reposicionables. Blocs de 100 hojas color amarillo.

Referencia	Medidas	
040414	75 x 75 mm	12
040415	75 x 125 mm	12
040416	40 x 50 mm. Pack 3 blocs	-

FSC MX Paper FSC® C003094



B NOTAS AUTOADHESIVAS

Blocs de 100 hojas autoadhesivas. Adhesivo de quita y pon, se pegan y despegan sobre cualquier superficie. Color amarillo.

Referencia	Mod.	Medidas	
120014	653	38 x 51 mm. Pack 12 blocs	-
120127	653	38 x 51 mm. Pack 3 blocs	-
030008	656	51 x 76 mm	12
030002	654	76 x 76 mm	12
030003	655	76 x 127 mm	12

PEFC



C PACK NOTAS AUTOADHESIVAS

Pack de 16 blocs + 4 gratis de notas autoadhesivas. Bloc de 100 hojas.

120089	38 x 51 mm	120081	76 x 127 mm
120080	76 x 76 mm		



D NOTAS NEÓN

Bloc de 100 hojas autoadhesivas. Colores neón.

120188	75 x 75 mm. Pack 6 blocs
120189	125 x 75 mm. Pack 6 blocs
120190	50 x 40 mm. Pack 12 blocs



E NOTAS POST-IT SUPER STICKY

Blocs de notas con adhesivo totalmente reposicionable pero más fuerte, para conseguir que las notas no se despeguen de las superficies rugosas o de difícil adherencia. Bloc de 90 hojas.

Referencia	Medidas	
120077	47,6 x 47,6 mm. Pack 12 blocs	-
120078	76 x 76 mm	12
120079	76 x 127 mm	12



F CUBO BOCADILLO

Bloc de notas en forma de "bocadillo" autoadhesivos removibles. Contiene 50 unidades x 4 colores. Medidas: 70 x 70 mm.

120197	10 ud.
--------	--------

dequa

NOTAS ADHESIVAS

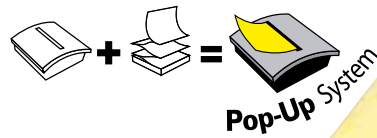

A NOTAS ZIG-ZAG

MIX Paper
FSC FSC® C003094

Blocs de 100 hojas adhesivas repositionables en zig-zag. Tamaño 75 x 75 mm. Color amarillo.
040417 12 ud.



B Z-NOTES AMARILLO

Tamaño 76 x 76 mm. Cada bloc contiene 100 hojas.
030405 12 ud.



C PACK Z-NOTES SUPER STICKY

76 x 76 mm. Pack 14 blocs + 2 GRATIS.
Colores: 4 azul mediterráneo, 4 amarillos, 4 rosa fucsia y 4 espárrago.
120083



D CUBO AMARILLO

Contiene 450 hojas/cubo.
76 x 76 mm. Color amarillo.
030023



E CUBO NEÓN

Cubo de 450 hojas adhesivas en colores neón. 76 x 76 mm.
120019



F CUBO DE NOTAS

Bloc de hojas adhesivas en colores vivos: amarillo, verde, rosa y naranja.

120185 75 x 75 mm. 320 hojas
120186 50 x 50 mm. 240 hojas



G CUBO AMARILLO

Bloc de 400 hojas adhesivas. 75 x 75 mm. Color amarillo.
120187



BANDERITAS



Post-it
Index

A POST-IT® INDEX MEDIANOS RÍGIDOS

Señalizador autoadhesivo de quita y pon. Permite escribir encima. 1 pulgada. 22 index x 3 colores: rojo, amarillo y azul. Medidas: 25 x 38 mm.

030170



Post-it
Index

B POST-IT® INDEX PEQUEÑOS RÍGIDOS

Índices autoadhesivos repositionables para organizar y ordenar por colores. 10 índices x 4 colores: rojo, amarillo, lima y azul. Medidas: 15,8 x 38 mm.

120122



Post-it
Index

C POST-IT® INDEX PEQUEÑOS

Señalizador autoadhesivo de quita y pon. Permite escribir encima. 1/2 pulgada. 35 index x 4 colores: verde, amarillo, azul y rojo. Medidas: 12 x 43,1 mm.

030159



Post-it
Index

D POST-IT® INDEX GRANDES

Señalizador autoadhesivo de quita y pon para archivo. Permite escribir encima. 2 pulgadas. Colores rosa, blanco, azul y violeta. Medidas: 51 x 38 mm.

120136



in-0
flags

E MARCADORES CON DISPENSADOR

Señalizadores en colores vivos con adhesivo removible. Cada dispensador contiene 50 unidades. Medidas: 25 x 43 mm.

- | | | | |
|--------|---------|--------|------------|
| 120183 | ■ Azul | 120180 | ■ Amarillo |
| 120182 | ■ Rojo | 120181 | ■ Naranja |
| 120184 | ■ Verde | | |



Post-it
Index

PERFECTAMENTE Rotulables

F POST-IT® INDEX MEDIANOS

Marca y codifica por color. Señalizador autoadhesivo de quita y pon. Permite escribir encima. Cada dispensador contiene 50 ud. Medidas: 25,4 x 43,1 mm.

- | | | | |
|--------|------------|--------|------------------|
| 030152 | ■ Azul | 030154 | ■ Naranja |
| 030151 | ■ Rojo | 030157 | ■ Violeta |
| 030153 | ■ Verde | 030484 | ■ Rosa brillante |
| 030155 | ■ Amarillo | 030485 | ■ Azul brillante |



G MARCADORES EN ZIG-ZAG

Señalizadores sistema de acordeón en colores neón. Adhesivo removible. Cada dispensador contiene 25 unidades x 5 colores. Medidas: 12 x 50 mm.

120193



H MARCADORES RÍGIDOS

Señalizadores autoadhesivos removibles. Permite escribir encima. Cada dispensador contiene 25 unidades x 3 colores. Medidas: 25 x 38 mm.

120196



I MARCADORES FLECHA

Señalizadores autoadhesivos removibles en forma de flecha en colores neón. Cada dispensador contiene 25 unidades x 5 colores.

- | | |
|--------|---------------------|
| 120191 | Medidas: 25 x 45 mm |
| 120194 | Medidas: 12 x 50 mm |



Cuadrícula 4x4



Cuadrícula 5x5



Milimetrado

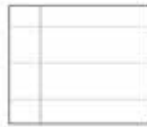

Horizontal 8 cm.



Pauta 3,5 cm.



Pauta 2,5 cm.



A BASIC

Cuadernos con espiral simple y cubierta de cartón. 80 hojas. Papel 60 g. Colores surtidos.

10 ud.

Cuarto	Folio	Rayado	Cuarto	Folio	Rayado
060128	060123	Cuadrícula 4x4	060130	060145	Pauta 2,5
-	012222	Cuadrícula 5x5	060144	060125	Pauta 3,5
060129	060124	Horizontal	060133	060126	Milimetrado



B TAPAS CARTÓN

Cuadernos con espiral simple. Tapas de cartón plastificadas. Cuadrícula 4x4. 80 hojas. Papel 90 g. Colores surtidos.

011260 Cuarto 011261 Folio 5 ud.



C EXTRA PLUS

Cuadernos con espiral simple y cubierta de cartón contracolado. 80 hojas. Papel 90 g. Colores surtidos.

5 ud.

Cuarto	Folio	Rayado	Cuarto	Folio	Rayado
012160	012158	Cuadrícula 4x4	012239	012164	Pauta 2,5
012238	012234	Horizontal	013083	012161	Pauta 3,5



D TAPAS EXTRADURAS

Cuadernos con espiral simple. Tapas extraduras. Cuadrícula 4x4. 80 hojas. Papel 90 g. Colores surtidos. Formato cuarto.

011262 5 ud.



E PLASTIPAC

Cuadernos con cubierta extradura de polipropileno translúcido. Contracubierta extradura de polipropileno opaco. Papel 90 g. Colores surtidos. Formato folio.



5 ud.

Referencia	Formato	Rayado	Nº hojas
011271	Cuarto	Cuadrícula 4x4	80
011272		Horizontal	
011273		Pauta 2,5	
011274		Pauta 3,5	
011264	Folio	Cuadrícula 4x4	100
011265		Horizontal	
011266		Pauta 2,5	
011267		Pauta 3,5	
060323	A4	Cuadrícula 5x5	100

CUADERNOS MICROPERFORADOS



A PREMIUM

Cuadernos microperforados cubierta forrada plastificada. 160 hojas con cuadrícula 5x5. Papel 70 g. Color negro. Formato A4.

013454 4 ud.



B PREMIUM EXTRA

Cuadernos microperforados con cubiertas forradas plastificadas. 120 hojas con cuadrícula 5x5. Papel 90 g. Colores surtidos. Formato A4.

012198 4 ud.



C EUROPEANBOOK 5

Cuadernos espiral microperforados con 4 taladros. Tapas extraduras, incluye pizarra blanca en el interior de las tapas. Contiene 100 hojas de 90 g con cuadrícula de 5x5. Cuenta con 5 bandas de color. Colores surtidos.

013461 A5+

013462 A4+



E TAPAS EXTRADURAS

Con espiral simple microperforado con hojas taladradas archivables. Tapas extraduras. Color de la tapa, espiral y recuadro a juego. 80 hojas. 90 g. Formato A4+.



D SUPERBLOCK EXTRA

Cuaderno microperforado con 4 taladros para archivo con cubierta de cartón contracolado. Espiral coill-lock. Papel de 90 g. A4 cuadrícula 5x5 con greca. Colores surtidos.

060322 120 h.

012199 160 h. 4 ud.

Cuadrícula 5x5	Horizontal	Color
011248	013110	Azul oscuro
011249	013111	Rojo
011250	-	Verde manzana
011255	-	Fucsia
011256	-	Turquesa
013103	-	Amarillo
013104	013112	Malva
013105	013115	Negro
013107	013116	Menta helada
013108	013113	Rosa chicle
013567	-	Melocotón
013109	-	Surtido



A RECAMBIOS COLOR



Recambio encolado con tapas para una óptima protección. Puede utilizarse como cuaderno. 4 taladros. Cuadrícula 5x5. 80 hojas. 90 g. Formato A4+.

- | | |
|-------------------------------|------------------------------|
| 060440 ■ Azul oscuro | 060447 ■ Negro |
| 060441 ■ Rojo | 060448 ■ Morado |
| 060442 ■ Verde manzana | 060449 ■ Menta helada |
| 060443 ■ Fucsia | 060450 ■ Rosa chicle |
| 060444 ■ Turquesa | 060451 □ Blanco |
| 060445 ■ Amarillo | 060452 ■ Melocotón |
| 060446 ■ Malva | 060453 ■ Surtido |



B RECAMBIOS 100 HOJAS + 20 GRATIS

Recambio 4 taladros papel 90 g. Cuadrícula 4x4 con margen. Formato A4.

- 060342** Sin bandas
 20 ud.



C RECAMBIOS COLOR 5 100 HOJAS + 20 GRATIS

Recambio 4 taladros con bandas de colores. Papel 90 g. Cuadrícula 5x5. Formato A4.

- 060464** Bandas colores vivos
060465 Bandas colores pastel
 10 ud.



D RECAMBIOS

Paquetes de 100 hojas. Formato folio. Cuadrícula 4x4.

4 taladros	Multitaladros	Gramaje	
060242	060243	70 g	25
060240	260241	90 g	20



E RESMILLERÍA 100 HOJAS

Paquete de 100 hojas de papel satinado de 80 g. Formato A4.

- 011230**
 25 ud.

BLOCS



A BLOCS DE ESPIRAL

Con cubierta plastificada sobre cartón de 400 g. Papel de 60 g. 80 hojas. Cuadrícula 4x4.

060120 Folio. 210 x 317 mm.

060215 Cuarto. 155 x 215 mm.

060216 Octavo. 105 x 155 mm.  10 ud.

B BLOCS CON TAPA

Cubierta de cartón. Hojas trepadas para el arranque limpio. Papel de 60 g. 80 hojas.

 10 ud.

Folio 210 x 317 mm.	Cuarto 155 x 215 mm.	8° 105 x 155 mm.	16° 75 x 105 mm.	Rayado
060181	060182	060196	060197	Cuad. 4x4
060183	060184	060185	060186	Liso

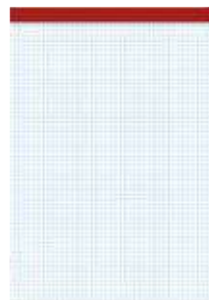

C BLOCS BASIC CON TAPA

Cubierta de cartón plastificada en colores surtidos. Papel de 60g. Cuadrícula 4x4. 80 h.

060136 8°

060138 12°

060143 16°  10 ud.

D BLOCS CON LOMERA

Sin cubierta. Hojas trepadas para el arranque limpio. Sujetas con grapas y cinta lomera decorativa. Papel 60 g. 80 hojas. Cuadrícula 4x4.

060180 Folio

060170 Cuarto

060169 Octavo  10 ud.



Personalización de agendas

Grabados y logotipos. Agendas con interiores personalizados.

Solicita información y presupuesto

MOLESKINE®

A CUADERNOS CLASSIC

Cuadernos de estilo clásico con cubierta dura de cartón de color negro. Encuadernación cosida y puntas redondeadas. Páginas de papel libres de cloro. Incluye un marcador de páginas, cierre con goma elástica y bolsillo interior con fuelle.

Pocket: 9 x 14 cm. 192 páginas

Large: 13 x 21 cm. 240 páginas

X-Large: 19 x 25 cm. 192 páginas



	Rayado	Cuadrículado	Liso
--	--------	--------------	------

Tapa dura

Pocket	060230	060232	060234
Large	060231	060233	060235
X-Large	060380	060381	060382

	Rayado	Cuadrículado	Liso
--	--------	--------------	------

Tapa blanda

Pocket	060403	060407	060406
Large	060408	060412	060409
X-Large	060413	060418	060414

DOHE

B CUADERNOS CLASSIC

Cuadernos con cubierta cartoné, con puntas redondas y tapa de tres piezas con lomera de tela. Encuadernación cosida, con lomo redondo y cabezada, cierre de goma plana y cinta de registro. Interior de 192 páginas en papel offset ahuesado de 80 g.

Referencia	Formato	Rayado
060374		Horizontal
060375	A5	Cuadrícula 5x5
060376		Liso
060377		Horizontal
060378	A6	Cuadrícula 5x5
060379		Liso



PORTADOCUMENTOS



Exactive

CARPETA DE CONFERENCIAS EXAWALLET

Fabricada en polipropileno de alta resistencia. Espacio para bloc, bolsillo para tarjetas de visita, portabolígrafos y 2 compartimentos para documentos. Incluye calculadora. Cierre con cremallera integral. Medidas 265 x 340 mm para documentos A4.

132029



Exactive

CARPETA DE CONFERENCIAS EXAFOLIO

Clasificador de 6 compartimentos con soporte para bloc incluido. Bolsillo con cremallera y compartimento para bolígrafo. Espacio acolchado para colocar la tablet. Medidas 255 x 33 mm. Para documentos A4.

132032

PORTABLOCS



grafoplás

A PORTABLOC PVC

Portabloc con pinza de gran presión. Cubierta de cartón con PVC soldado. Tamaño Folio. Portabolígrafos.

134153 4 ud.



pardo

B PORTABLOC CON PINZA

Portabloc rígido con pinza sujeción metálica con prensos engomados. Con refuerzo metálico en la base. Color negro. Medidas: 34,5 x 25 cm.

050060 4 ud.

Otros colores disponibles, solicitar.



LEITZ

C CARPETA MINICLIP WOW

Con capacidad para 75 hojas más 10 hojas en el bolsillo interior. Tamaño A4. Color azul metalizado.

131504 10 ud.

Otros colores disponibles, solicitar.

grafoplás

D CARPETA MINICLIP SUPERIOR

Carpeta de plástico, con bolsa interior. Formato folio. Color negro.

Otros colores disponibles, solicitar.

134152 5 ud.



APLI

E CLIPBOARD BASE DE PLÁSTICO

Con clip fijador resistente y con protección de plástico para no dañar el papel. Fabricado en PVC. Para papel A4.

131578 Transparente

131579 Gris translúcido



APLI

F CLIPBOARD

Clipboard con clip metálico. Para papel A4.

131581 Base madera

131580 Base aluminio

A FACTURAS



Referencia	Formato	Tipo	Hojas
090403	8º natural	Duplicado	50 x 2
090399	4º natural	Duplicado	50 x 2
090400	4º apaisado	Duplicado	50 x 2
090401	4º natural	Triplicado	50 x 3
090402	4º apaisado	Triplicado	50 x 3
090383	8º natural catalán	Duplicado	50 x 2
090379	4º natural catalán	Duplicado	50 x 2
090380	4º apaisado catalán	Duplicado	50 x 2
090381	4º natural catalán	Triplicado	50 x 3
090382	4º apaisado catalán	Triplicado	50 x 3

B NOTAS DE ENTREGA



Referencia	Formato	Tipo	Hojas
090405	8º apaisado	Duplicado	50 x 2
090395	4º apaisado	Duplicado	50 x 2
090397	8º apaisado	Triplicado	50 x 3
090394	4º apaisado	Triplicado	50 x 3
090385	8º apaisado catalán	Duplicado	50 x 2
090375	4º apaisado catalán	Duplicado	50 x 2
090377	8º apaisado catalán	Triplicado	50 x 3
090374	4º apaisado catalán	Triplicado	50 x 3

C PEDIDOS



Referencia	Formato	Tipo	Hojas
090404	4º natural	Duplicado	50 x 2
090384	4º natural catalán	Duplicado	50 x 2

D ALBARANES



Referencia	Formato	Tipo	Hojas
090388	4º natural	Duplicado	50 x 2
090370	4º natural catalán	Duplicado	50 x 2

E RECIBOS



Referencia	Formato	Tipo	Hojas
090393	1/3 folio	Sencillo	100
090398	1/3 folio	Duplicado	50 x 2
090396	1/3 folio alquiler	Duplicado	50 x 2
090373	1/3 folio catalán	Sencillo	100
090378	1/3 folio catalán	Duplicado	50 x 2
090376	1/3 folio alquiler catalán	Duplicado	50 x 2

F CAMAREROS

Referencia	Formato	Tipo	Hojas
090389	bolsillo	Duplicado	50 x 2
090390	bolsillo	Triplicado	50 x 3
090407	8º natural	Triplicado	50 x 3
090406	8º natural	Duplicado	50 x 2
090371	bolsillo catalán	Duplicado	50 x 2
090372	bolsillo catalán	Triplicado	50 x 3
090387	8º natural catalán	Triplicado	50 x 3
090386	8º natural catalán	Duplicado	50 x 2

G PRESUPUESTOS



Referencia	Formato	Tipo	Hojas
090295	4º natural	Duplicado	50 x 2

H LLAMADAS TELEFÓNICAS

Referencia	Formato	Tipo	Hojas
090296	8º natural	Sencillo	100

I CAJA



Referencia	Formato	Tipo	Hojas
090297	Sexto del 4º apaisado	sencillo	100

J TACOS DE NOTAS

Tacos de 500 hojas de papel de 10 x 10 cm. Encolados.

090391	Blanco
090392	5 colores



LIBROS DE CONTABILIDAD



DOHE

A LIBROS DE CONTABILIDAD Y REGISTRO

Encuadernación en tela color burdeos, doble estampación en rojo y oro, con película de alta definición. Interior en papel registro de 90 g. Impreso a dos colores. Cosido a hilo vegetal y con cabezadas en el lomo. Libros de 100 hojas numeradas (excepto correspondencia).

090162	Cuentas Corrientes	Fº natural
090165	Cuentas Corrientes	4º apaisado
090242	Libro de Caja	Fº natural
090164	Libro de Caja	4º apaisado
090166	Entrada Correspondencia	Fº apaisado
090167	Salida Correspondencia	Fº apaisado
090169	Registro de Socios	Fº apaisado
090168	Registro de Socios SRL	Fº apaisado
090170	Libro de Actas	Fº natural
090171	Libro de Actas 50 h.	Fº natural

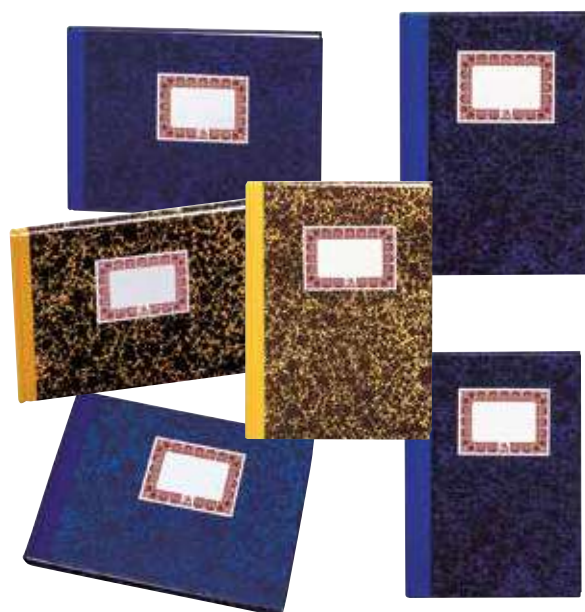

DOHE

D CUADERNOS CARTONÉ

Encuadernación en cartóné, tapa en tres piezas con lomera de tela en diferentes colores. Interior en papel offset blanco de 70 g. Impreso a dos colores. Cosido a hilo vegetal. Retractilado individual. 100 hojas.

090174	Rayado horizontal. Numeradas	Fº natural
090175	Cuentas corrientes amarillo. Numeradas	Fº natural
090121	Rayado horizontal azul	Fº apaisado
090177	Rayado horizontal azul	4º natural
090178	Rayado horizontal azul	4º apaisado
090179	Cuentas corrientes amarillo. Numeradas	4º apaisado



DOHE

B LIBROS DE HOJAS INTERCAMBIABLES

Con mecanismo de 4 anillas y 100 hojas numeradas.

090172	Actas	A4 natural
090173	Registros socios	A4 natural



DOHE

C LIBRO DE SUBCONTRATACIÓN

A4 apaisado. 10 hojas numeradas y autocopiativas.

090181

Otros idiomas disponibles: catalán, gallego, euskera y valenciano. Consultar.



A PRITT STICK

Fuerte adhesión. Sin solventes. Lavable. Fórmula 97% ingredientes naturales.

104001 11 g
104002 22 g
104003 43 g

40% CARCASA DE PLÁSTICO REICICLADO POST-CONSUMO

100% REICICLADO

97% INGREDIENTES NATURALES

ECOLOGICO



B BARRAS ADHESIVAS ECOLOGICAS

Sin disolventes. Fácil de extender. Sin olor. Se puede lavar. 100% plástico reciclado.

100080 20 g 100081 40 g

24 ud.

100% REICICLADO

ECOLOGICO



C BARRA ADHESIVA

Barra adhesiva de fácil aplicación sin grumos. Fuerte adhesión. No contiene solventes.

040288 21 g 040019 40 g

10 ud. 12 ud.



D ROLLER ECOLOGO® PERMANENTE

Adhesivo permanente extra fuerte. Limpio, rápido y adhesivo permanente. Ideal para diestros y zurdos. Fabricado con plástico 100% reciclado. 8,4 mm x 8,5 m.

100147 10 ud.

100% REICICLADO

ECOLOGICO



E PRITT ROLLER

Adhesivo seco y transparente, pega de forma limpia, precisa y cómoda. Carcasa protectora 50% de plástico reciclado. 8,4 mm x 10 m.

100166 Removible 100140 Permanente

32 ud. 15 ud.

50% CARCASA DE PLÁSTICO REICICLADO POST-CONSUMO

ECOLOGICO



F COLA BLANCA

Pega de manera rápida, fácil y fuerte multitud de materiales. No contiene disolventes y es lavable.

100086 100 g
100133 1 Kg

6 ud.



G COLA UNIVERSAL

Fuerte adhesión a múltiples materiales. Fórmula de 97% ingredientes naturales. Lavable.

104040

15 ud.

97% INGREDIENTES NATURALES

ECOLOGICO

ADHESIVOS



tesa

A SUPERGEN UNIVERSAL MULTIUSOS

Pegamento para papel, cartón, tejido y materiales ligeros. Indicado para trabajos delicados y acabados cuidadosos de bricolaje, en la oficina y el hogar. Tubo 20 ml.

100076

24 ud.



tesa

B SUPERGEN CONTACTO INCOLORO

Cola de contacto para uniones resistentes, flexibles, duraderas y transparentes. Para unos acabados más limpios en los trabajos de bricolaje y reparación. No amarillea con el paso del tiempo. Resistente a temperaturas desde -10°C a 60°C.

100121 20 ml

100077 40 ml

24 ud.

LOCTITE

C 60 SEGUNDOS

Adhesivo universal que pega en solo 60 segundos, más rápido, resistente, extrafuerte y reposicionable. Perfecto para reparaciones más grandes. Contiene 20 g.

100097

12 ud.



Pritt

D MASILLA ADHESIVA MULTI TACK

Masilla adhesiva versátil, fácilmente desmontable y reutilizable. De color blanco. 65 pastillas.

100084



E BLU TACK

Masilla adhesiva removible y reutilizable para fijar cualquier objeto ligero sobre cualquier superficie de manera limpia y segura. Gran calidad y seguridad.

100094 Azul 57 g

100095 Blanca cuarteada 55 g

100139 Azul 90 g. Formato escolar 12 ud.



plico

F PISTOLA DE SILICONA

Pistolas termofusibles especial para decoración, manualidades y pequeñas reparaciones en el hogar. No gotea, fácil aplicación y multimateriales.

013380 Pistola grande - 60 W - Ø 11,5 mm

011478 Pistola mini - 25 W - Ø 8 mm



plico

G BARRAS DE SILICONA

Barras de cola termofusible para pegar goma eva, madera, plástico, vidrio, metal o porcelana.

013381 Blanca Ø 11,5 x 200 mm

011479 Blanca Ø 8 x 100 mm

011480 Flúor Ø 8 x 95 mm

011481 Purpurina Ø 8 x 95 mm



3M**A** ADHESIVO EN SPRAY

Spray Mount: especial para trabajos de maquetación y composición. Permite múltiples reposiciones antes del encolado definitivo. 400 ml.

030301

Photo Mount: fijación permanente ideal para fotos, ilustraciones, etc. Ópticamente neutro. 400 ml.

030302

Display Mount: fijación ultra rápida ideal para decoración. Altura del spray regulable. Para uniones fuertes e inmediatas. 400 ml.

100091

ReMount: reposicionable indefinidamente sin perder fuerza de adhesión. 400 ml.

100141

**ADHESIVOS****B** ORIGINAL

Máxima fuerza de unión. Alto rendimiento. 3 g.

101001

**C** MINI TRIO

Pegamento de fuerza instantánea para porcelana, metal, goma, cuero, madera, cartón y plásticos. Envase muy práctico. 3 unidades de 1 g.

101009

**D** PRECISIÓN

Fácil regulación por goteo que permite una precisión absoluta. Boquilla extralarga para llegar a los rincones más difíciles. 5 g.

100014

**E** CON PINCEL

Revolucionario pincel que permite aplicar el producto de modo limpio y seguro. 5 g.

101004

**F** PERFECT PEN

Pegamento de fuerza con forma de bolígrafo que permite la aplicación gota a gota. Sistema sensible a la presión. Antigoteo y suave agarre de goma. Tapón de fácil cerrado y pin interno que evita las obstrucciones. Sin disolventes. 3 g.

100119

**G** POWER FLEX

Máxima fuerza de unión, flexibilidad y fórmula antigoteo ideal para superficies verticales. 3 g.

101005



CINTAS ADHESIVAS

Scotch
Productos

A CINTA DOBLE CARA

Cinta doble cara con soporte blanco. Para superficies lisas o rugosas. 19 mm x 1,5 m.

100148



tesa

B CINTA DOBLE CARA TESAFILM

Transparente. Ideal para el pegado seguro y discreto del papel, cartulina y todo tipo de manualidades. Adhesivo de doble cara, transparente, buena adhesión, alta resistencia al paso del tiempo, desenrollado práctico con película de polipropileno. 12 mm x 7,5 m.

100073 10 ud.



tesa

C POWERBOND

Cinta adhesiva de doble cara para una fijación segura y rápida de objetos planos y ligeros en la mayoría de superficies lisas. Resistente al paso del tiempo. Medidas: 19 mm x 1,5 m.

100115 12 ud.



Fixo

D CINTA ADHESIVA DOBLE CARA

Ideal para pegar carteles, fotos, etc.

033010 15 mm x 10 m

033011 30 mm x 10 m

10 ud.



APLI

E CINTA ADHESIVA DOBLE CARA

Resistente y duradera. Diseñada para trabajos manuales con papel, cartón, cartulina, goma EVA, etc.

100042 15 mm x 10 m

20 ud.



plico

F CINTA ADHESIVA DOBLE CARA

Transparente y ultrafina. No necesita tijeras, se corta con las manos. Para textil y cartón.

100099 15 mm x 10 m 20 ud.

100138 50 mm x 10 m 10 ud.

100167 30 mm x 10 m 8 ud.



tesa

G CINTA DOBLE CARA UNIVERSAL

Multifuncional: para manualidades y decoración, fácil de cortar, fijación permanente y segura. 50 mm x 10 m.

100146 6 ud.



plico

H IMAN-TACK

Cinta adhesiva magnética con fuerte adhesión + potente imán. Apta para crear imanes y realizar cierres magnéticos. 20 mm x 1 m.

100101 20 ud.



A CINTA PINTOR ESTÁNDAR

Cinta de pintar estándar para perfiles rectos de buena adhesividad en la mayoría de las superficies. Se retira sin dejar residuos hasta dos días después de su colocación. Libre de disolventes.

- 100142** 25 mm x 50 m.
- 100143** 50 mm x 50 m.

B CINTA DE PINTOR

Para delimitar y proteger, crea líneas nítidas de fácil despegado. Papel de 57 g/m² con adhesivo solvente que no deja residuo. Resistente hasta 60°. 25 mm x 45 m.

100168

C CINTA AMERICANA EXTRA POWER UNIVERSAL

Es una solución rápida, fácil y útil para múltiples aplicaciones dentro y fuera del hogar. Para manualidades, reparaciones, fijación, refuerzos, marcaje y mucho más. Cinta resistente y fácil de cortar con las manos. Libre de disolventes. 50 mm x 10 m. Color plata.  6 ud.

100089

D CINTA SEÑALIZACIÓN

Cinta de señalización adhesiva de polipropileno. Para señalar y delimitar áreas de riesgo. Adhesivo sin disolventes con alta resistencia a los rayos ultravioleta. Para delimitar obstáculos permanentes y áreas de peligro.

- 100144** Amarilla/negra
- 100145** Roja/blanca

E CINTA DE CIERRE

Cinta de cierre autoadhesiva color blanco. Ancho 20 mm.

- 011469** 10 m
- 011470** 25 m
- 013386** Hembra 25 m
- 013387** Macho 25 m

F DISCOS CIERRE TEXTIL

Discos de cierre textil autoadhesivos en rollo macho/hembra para uso en el aula, oficina u hogar. Ø 20 mm. 400 ud.

013242

G PUNTO TACK

Puntos de cola removibles fáciles de usar multiusos (fotos, pósters, envoltorios). Pack 64 ud.

100096

 12 ud.

H QUITA Y PON

Cierres textiles (mini velcros) autoadhesivos ultrafinos. Ideal para manualidades. Pack 24 ud.

011499

 12 ud.



CINTAS ADHESIVAS



A PORTARROLLOS SOBREMESA FIXO

Base antideslizante

1 Para cinta de 19 mm x 33 m. Cinta incluida. Color rojo.

100065

2 Para cinta hasta 66 m. No incluye cinta. Color negro.

100061



tesa

C PORTARROLLOS

Diseño moderno. Para cinta invisible 19 mm x 33 m. Goma especial antideslizante. Color negro. Con cinta.

100059



Scotch
Products

E CINTA ADHESIVA INVISIBLE SCOTCH MAGIC

Cinta adhesiva, ideal para montajes, no deja marcas al fotocopiar. Se puede escribir encima. Caja individual.

030202 19 mm x 33 m. 24 ud.

100002 19 mm x 66 m. 12 ud.

Packs 19 mm x 33 m.

030221 Pack 8 rollos

100006 Pack 14 rollos

dequa



B PORTARROLLOS SOBREMESA

Base de caucho antideslizante. Cuchilla de acero. Para cinta de 33 m. Color negro.

040306



D DISPENSADOR SCOTCH MAGIC

Dispensador de sobremesa C-60 negro y plata. Cinta adhesiva, ideal para montajes, no deja marcas al fotocopiar. Se puede escribir encima. 19 mm x 33 m.

030204 Incluye 4 cintas

100125 Incluye 16 cintas



APLI

F CINTA ADHESIVA COLOR

Presentación en bolsa. 19 mm. x 33 m.

035118 ■ Negro

035115 ■ Azul

035114 ■ Rojo

035117 ■ Verde

035116 ■ Amarillo

035119 □ Blanco 8 ud.

dequa



A CINTA ADHESIVA TRANSPARENTE TORRE

Cinta adhesiva muy resistente. Invisible en casi todas las superficies. Ideal para envolver regalos y realizar pequeñas reparaciones. 19 mm x 33 m.

040293 Torre 8 rollos



Scotch
Productions

C CINTA ADHESIVA TRANSPARENTE

Cinta adhesiva transparente. Adhesivo resistente y duradero. 19 mm x 33 m. Torre de 8 rollos.

030200



tesa

E CINTA ADHESIVA TESAFILM

Transparente. Alta resistencia de rotura. Adhesión fuerte. Resistente al paso del tiempo. Desenrollado silencioso. Película de polipropileno y adhesivo sin disolventes.

Referencia	Presentación	Medidas	
100072	Rollo individual	19 mm x 33 m	10
100108	Caja 8 rollos	19 mm x 66 m	-

CINTAS ADHESIVAS

dequa



B CINTA ADHESIVA TRANSPARENTE BOLSA

Cinta adhesiva muy resistente. Invisible en casi todas las superficies. Ideal para envolver regalos y realizar pequeñas reparaciones. 19 mm x 33 m.

040290 Bolsa 20 ud.



tesa

D CINTA ADHESIVA TESAFILM STANDARD

Transparente y de buena adhesión. Muy resistente al paso del tiempo. Desenrollado silencioso. Película de polipropileno. Adhesivo sin disolventes.



Referencia	Medidas	Presentación	
100109	15 mm x 33 m	Bolsa	30
100070	19 mm x 33 m	Bolsa	24
100071	19 mm x 33 m	Torre 8 rollos	1
100110	15 mm x 66 m	Bolsa	10
100111	19 mm x 66 m	Bolsa	8



Fixo

F CINTA ADHESIVA CAMEL

Cinta adhesiva muy resistente y fácil de cortar. No es necesario el uso de tijeras. Medidas:

033001	19 mm x 33 m.
033003	19 mm x 66 m.
033000	12 mm x 33 m.
033002	12 mm x 66 m. 20 ud.

GRAPADORAS Y TALADROS

dequa



A GRAPADORA DE SOBREMESA

Grapadora metálica. Muy funcional. Profundidad 60 mm.

040307

B TALADRO

Taladro metálico. Con 2 punzones de 6 mm y regleta papel. Capacidad hasta 20 hojas.

040310

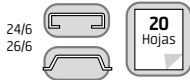

C GRAPADORA DE COLORES

Fabricada en plástico con base antideslizante.

040232 ■ Naranja

040233 ■ Rosa

040234 ■ Verde



D TALADRO DE COLORES

Con base metálica y carcasa de plástico. 2 punzones de 6 mm. y regleta papel.

040235 ■ Naranja

040236 ■ Rosa

040237 ■ Verde



NOVUS

E TALADRO E216

Taladro con base antideslizante, permite abrir sólo la mitad para su fácil vaciado.

340107 ■ Negro

340112 ■ Azul

340204 ■ Verde

340205 ■ Rojo



NOVUS

F GRAPADORA E25

Grapadora de base antideslizante con extraagrapas integrado de plástico. Incluye caja de 200 grapas 24/6.

340106 ■ Negro

340111 ■ Azul

340203 ■ Verde

340202 ■ Rojo



GRAPADORAS Y TALADROS



Petrus
A GRAPADORA 226

Grapadora metálica con apertura frontal antibloqueo.

- 346230 ■ Negro
- 346232 ■ Azul
- 346231 ■ Rojo
- 346238 ■ Cromado

226 WOW

340178 ■ Turquesa

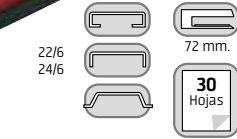

Petrus
B TALADRO 52

Taladro metálico con regleta papel.

- 346330 ■ Negro
- 346331 ■ Azul
- 346332 ■ Rojo
- 346335 ■ Cromado

52 WOW

340180 ■ Turquesa



NOVUS
C GRAPADORA C2

Grapadora ergonómica. Base metálica.

- 344030 ■ Negro
- 344031 ■ Azul



NOVUS
D TALADRO C216

Taladro metálico con tapa ABS.

- 340044 ■ Negro
- 340045 ■ Azul



Fellowes
E GRAPADORA LX840

Grapadora fabricada en metal y plástico, para grapar sin esfuerzo con capacidad para 25 hojas. Incluye un quita grapas extraíble, guía para alinear el papel y mango de agarre cómodo.

340201



Fellowes
F GRAPADORA LX820

Grapadora fabricada en metal y plástico, para grapar sin esfuerzo con capacidad para 20 hojas.

- 340207 ■ Negro
- 340206 □ Blanco

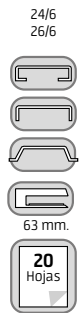

GRAPADORAS Y TALADROS



Petrus

A GRAPADORA 635

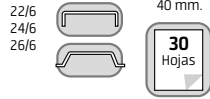

Resistente grapadora metálica para oficina. Grapado perfecto gracias a la tecnología de impacto patentada. Incluye grapas.

346210 ■ Negro



Petrus

B TALADRO 62



Taladro totalmente metálico. Zona de sujeción patentada. Punzones muy afilados que reducen el esfuerzo.

346300 ■ Negro

635 WOW

- 340096 ■ Morado
- 340097 ■ Azul turquesa
- 340046 ■ Fucsia
- 340047 ■ Azul claro



62 WOW

- 340098 ■ Morado
- 340099 ■ Azul turquesa
- 340048 ■ Fucsia
- 340049 ■ Azul claro



Petrus

C GRAPADORA 435 GOLF

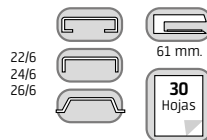

Grapadora ligera para uso frecuente en la oficina. Carga superior.

346225 ■ Negro 346226 ■ Azul

Disponible otros colores bajo solicitud.

112 | Papelería para la oficina



Petrus

D GRAPADORA 2001

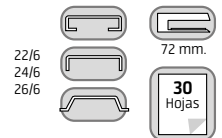

Grapadora metálica robusta con diseño retro. Apertura frontal antibloqueo. Cargador doble guía. Tecnología de Impacto Directo para un grapado siempre perfecto.

346240 ■ Negro 346241 ■ Azul

Disponible otros colores bajo solicitud.

GRAPADORAS

NOVUS

A GRAPADORA B7 AUTOMÁTICA

Permite grapar sin esfuerzo hasta 8 hojas (sist. automático), hasta 30 hojas con grapado normal. Base metálica y sistema de grapado con doble guía. Sistema antibloqueo. Incluye caja de grapas.

344008 ■ Negro 340126 ■ Azul

25
AÑOS
GARANTÍA

24/6
26/6

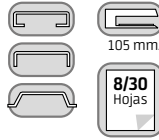

62%
RECYCLADO

30
Hojas



NOVUS

B TALADRO B230 RE+NEW

Taladros metálicos.

340197

81%
RECYCLADO

24/6
24/8

65 mm.
40
Hojas



NOVUS

C GRAPADORA HARMONY B4 RE+NEW

Grapadora para uso diario profesional. Cargador de apertura frontal con doble guía. Incluye caja de 200 grapas.

340190

GRAPADORAS DE BOLSILLO



23/6
35 mm.
12
Hojas

Petrus

D MINIGRAPADORA LILIPUT 200

Minigrapadora de oficina, con grandes prestaciones. Muy útil para llevar en el maletín de trabajo. Incluye caja de grapas. Colores surtidos.

346250

10 ud.



20 mm.
202
5
Hojas

Petrus

E GRAPADORA BAMBINA 202

Es el modelo más pequeño, de tan solo 5 cm de longitud. Muy manejable. Se suministra con una caja de grapas. Colores surtidos.

340012

20 ud.



202
33 mm.
10
Hojas

Petrus

F TENAZA MAJORETTE 205

Minigrapadora de oficina, con grandes prestaciones. Muy útil para llevar en el maletín de trabajo. Colores surtidos. Incluye caja de grapas.

340014

12 ud.

GRAPADORAS Y TALADROS



GRAPADORAS CON SISTEMA DE GRAPADO PLANO

Flat-Clinch: Con este sistema se obtiene un 1 % más de rendimiento con un menor esfuerzo. El grapado Flat-Clinch se realiza en dos tiempos:

1. La grapa penetra en el papel sin ningún tipo de deformación mecánica.
2. Las patas de la grapa se doblan de modo absolutamente plano.



5 AÑOS GARANTÍA

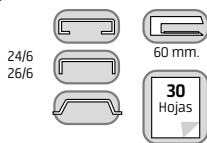

NOVUS

A GRAPADORA C3FC

Grapadora en dinámico diseño. Sistema de grapado plano Flat-Clinch. Metálico recubierto de plástico. Incluye caja de 200 grapas 24/6. Color negro.

340105



5 AÑOS GARANTÍA

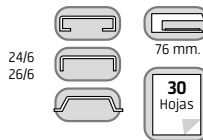

REDUCE EL ESPACIO HASTA 50%

Rapid

B GRAPADORA SUPREME FS S17

Elegante grapadora con interior metálico y base recubierta de goma para una precisión perfecta. Sistema de grapado plano Super Flat-Clinch que reduce el espacio de archivo en un 40%. Carga superior.

340102



10 AÑOS GARANTÍA

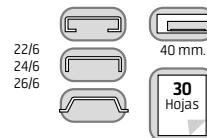

Petrus

C GRAPADORA 236

Resistente grapadora de plástico con carcasa de metal para uso cotidiano. Con tecnología de grapado plano, que ahorra un 30% de espacio de archivo y ofrece un grapado perfecto gracias a la tecnología de impacto directo patentada. Color negro.

340032



NOVUS

D GRAPADORA B4FC RE+NEW

Grapadora con grapado plano.

340199



REDUCE EL ESPACIO HASTA 70%

25 AÑOS GARANTÍA

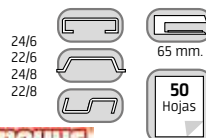

NOVUS

E GRAPADORA B8FC

Grapadora automática con sistema de grapado plano Flat-Clinch de elegante diseño. Reune las ventajas de una grapadora convencional y la de una de gruesos.

344002 ■ Negro 340054 ■ Azul



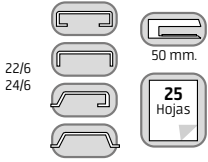

A GRAPADORA M1

Grapadora metálica con pulsador de acero pulido - cobre, níquel y cromo-. Base de acero lacado. Brazo de zamak lacado. Cuchilla templada. Capacidad para 50 grapas. Incluye una caja de grapas. Color gris metalizado.

345000

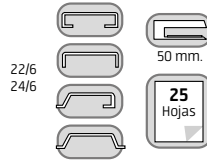

B GRAPADORA M5

Grapadora metálica en acero pulido a mano bañado en cobre, níquel y cromo. Cuchilla templada. Capacidad para 50 grapas. Incluye una caja de grapas.

345004



C GRAPADORA M10

Grapadora metálica con pulsador de acero pulido - cobre, níquel y cromo-. Base de acero lacado. Brazo de zamak lacado. Cuchilla templada. Capacidad para 100 grapas. Incluye una caja de grapas. Color gris metalizado.

345010

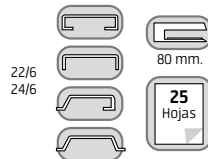

D GRAPADORA M15

Grapadora metálica en acero pulido a mano bañado en cobre, níquel y cromo. Cuchilla templada. Capacidad para 100 grapas. Incluye una caja de grapas.

345014

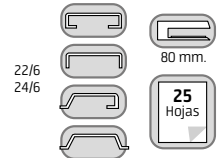

E GRAPADORA M30

Grapadora metálica con pulsador de acero pulido -cobre, níquel y cromo-. Base de acero lacado. Brazo de zamak lacado. Cuchilla templada. Capacidad para 100 grapas. Incluye una caja de grapas. Color gris metalizado.

345030

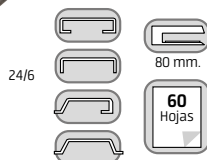

F TENAZAS

Tenaza metálica en acero pulido a maño bañado en cobre, níquel y cromo. Cuchilla de acero templado. Capacidad para 100 grapas. Incluye una caja de grapas.

- 1 345092** Tenaza M-85 con mangos de cromo pulido
- 2 345090** Tenaza M-83 con mangos de cromo mate

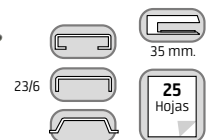
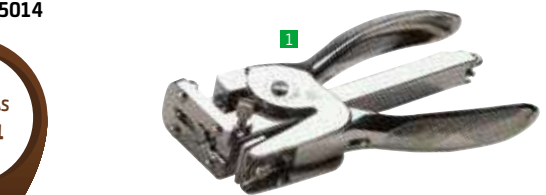

TENAZAS Y CLAVADORAS

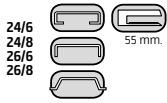

NOVUS

A TENAZA B39

Grapadora de tenaza con mango ergonómico totalmente metálica.

340195



NOVUS

C TENAZA B36FC



Grapadora de tenaza con tecnología Flat-Clinch para ahorrar más un 30% de espacio en el archivador. Revestimiento de plástico con guía de cargador metálico y simple guía de grapas. Color negro.

340081



Petrus

E TENAZA 221

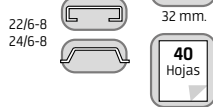

Tenaza para trabajos intensivos, gran durabilidad y excelente ergonomía.

340018

Petrus

G CLAVADORA 260

Clavadora plástica para hobby y bricolaje. Empuñadura ergonómica. Colores surtidos.

340033



dequa

B TENAZA



Grapadora tenaza metálica. Tamaño mediano. Color cromado.

040309



Rapid

D TENAZA K1

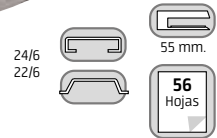

Tenaza fabricada en acero cromado. Robusta y manejable. Ideal para oficina.

343095



Petrus

F TENAZA 222

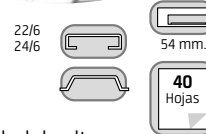

Grapadora de tenaza de gran capacidad de alta calidad. Diseño ergonómico. Color cromado.

340015

Petrus

H CLAVADORA 295

Clavadora plástica, potente y duradera con gran capacidad para el bricolaje. Ideal para tejidos, piel, cartones, mallas,... Con ajuste de potencia.

340131



GRAPADORAS ELÉCTRICAS



3 AÑOS GARANTÍA

Petrus

A GRAPADORA ELÉCTRICA E-310 WOW

Ideal para uso frecuente. Grapa hasta 10 hojas sin esfuerzo. Funciona con 4 pilas AA no incluidas. Utiliza grapas del nº 10.

340119 ■ Azul claro

340118 ■ Fucsia

340130 ■ Naranja

170021 Caja 1000 grapas Nº 10

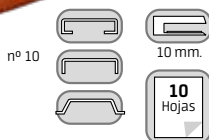

2 AÑOS GARANTÍA

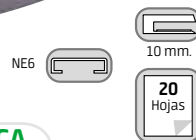

NOVUS

B GRAPADORA ELÉCTRICA B910EL

Grapadora eléctrica compacta. Con sistema antibloqueo. Cargador de apertura frontal, con doble guía de grapas y capacidad de hasta 210 grapas NE6.

340043 Grapadora

170045 5000 grapas

Petrus

C GRAPADORAS ELÉCTRICAS E-110 / E-120

Excelente calidad y diseño en unas grapadoras que grapan sin esfuerzo. Funciona con adaptador a corriente incluido. Ideal para uso frecuente.

340084 ■ Azul. Capacidad 10 hojas

340085 ■ Negro. Capacidad 20 hojas



10 Hojas

20 Hojas

VER PILAS PAG. 202

3 AÑOS GARANTÍA



3 AÑOS GARANTÍA

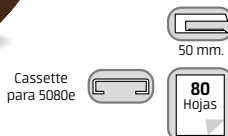

Rapid

D GRAPADORA ELÉCTRICA 5025e

Para cuando necesitas grapar con asiduidad. Equipada con un piloto LED que te indica el punto de grapado, de modo que siempre graparás con la misma eficiencia. Utiliza un cartucho de 1.500 grapas, incluido, que asegura mucho tiempo de grapado antes de tener que cambiarlo.

340056 Grapadora

343756 Cassette 2 x 1500 grapas



Rapid

E GRAPADORA ELÉCTRICA 5080e

Grapadora eléctrica de gruesos con carga de cassette. Funcionamiento muy silencioso y bajas vibraciones. Permite grapar 5.000 veces sin recargar (mismo tipo de grapa independiente del número de hojas) Con indicador de final de carga. Incluye cassette de inicio. Profundidad de entrada de papel regulable 30% de grapado más plano que con una grapadora normal.

340086 Grapadora

170047 Cassette 5000 grapas

GRAPADORAS DE GRUESOS



NOVUS

A GRAPADORA BRAZO LARGO B17

Profundidad ajustable para la entrada de papel hasta 30 cm. Gran capacidad de grapado, 40 hojas.

344015



26/6
24/6
22/6

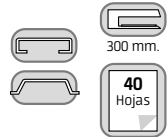

Grapadora B56

23/24
23/8



Grapadora B50

23/6
23/17



NOVUS

B GRAPADORA DE GRUESOS B56/ B50

Grapadora muy resistente y de gran rendimiento. Sistema antibloqueo (ABS) para evitar atascos. Grapa en zig-zag permitiendo grapar el máximo o el mínimo de hojas sin tener que cambiar el tipo de grapa. Sistema de carga frontal con doble guía de grapas, montada sobre un resorte para evitar atascos.

340114 B56

340127 B50



23/8
9/8

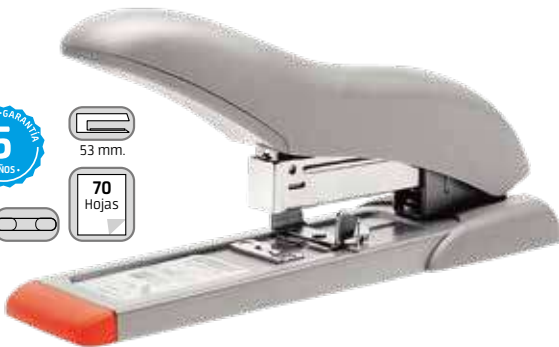

Rapid

C GRAPADORA DE GRUESOS HD70

Sistema de carga frontal. Capacidad hasta 70 hojas. Color plata/naranja.

343135

UTILIZA GRAPA DUAX
PERMITE GRAPAR DE 2 A 170 HOJAS CON UNA ÚNICA GRAPA.

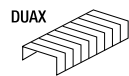

Rapid

E GRAPADORA DE GRUESOS DUAX

Un solo tipo de grapa para todas las necesidades. Dispositivo que adapta la longitud de la grapa, al grosor del papel. Grapa de 2 a 170 hojas.

343040 Grapadora

343715 Grapas Duax (1000 ud.)



23/13
23/6
23/8
23/10



NOVUS

D GRAPADORA DE GRUESOS B40

Grapadora de oficina y gran capacidad. Hasta 100 hojas.

344010

TALADROS DE GRUESOS

5
AÑOS
GARANTÍA

30
Hojas

Rapid

A TALADRO SP30

Taladro que reduce el esfuerzo hasta el 50%. Ergonómico. Silencioso.

343435



MEJOS
ESFUERZO

10
AÑOS
GARANTÍA

40
Hojas

Petrus

B TALADRO 95

Taladro metálico con regleta papel.

346480



MEJOS
ESFUERZO

10
AÑOS
GARANTÍA

65
Hojas

Petrus

C TALADRO 305

Taladro oficina de gruesos con 2 punzones. Gran resistencia. Mecanismo para mantener plegada la palanca y ahorrar espacio. Cubeta de recogida de papel perforado. Nueva regleta tope con mayor visibilidad en los diferentes formatos.

342480



10
AÑOS
GARANTÍA

65
Hojas

NOVUS

D TALADRO B265

Perforador profesional con una óptima transmisión de fuerza. Escala de tope con inmovilización segura. Práctico bloqueo de la tapa para ahorrar espacio.

340198



NOVUS

E TALADRO B2200

Perforación de 2 o 4 agujeros. Cómoda por el mecanismo de ajuste movable. Máxima seguridad gracias a la protección de la palanca. Perforación ajustada a cualquier formato de papel gracias al bloqueo A4/A5.

344026

10
AÑOS
GARANTÍA

200
Hojas





TALADROS 4 AGUJEROS



Rapid



TALADRO FC 20/4

Taladro 4 perforaciones metálico. Con guía papel.

343425



NOVUS



TALADRO B425



Perforadora doble para realizar 4 agujeros. Regleta de tope de papel impresa con formatos DIN. Totalmente metálica.

340129

Recambio
punzón

346398



Petrus



TALADRO 514

Taladro con 4 punzones móviles de gran capacidad. Compacto y resistente. Fabricado en fundición de aluminio inyectado. Se le puede añadir punzones (hasta 6). Mecanismo integrado para mantener la palanca plegada y ahorrar espacio.

346397



EXTRAEGRAPAS

dequa



EXTRAEGRAPAS

Con cierre.

040305



NOVUS



EXTRAEGRAPAS B85

Extraegrapas de cuerpo metálico.

344100



Petrus



EXTRAEGRAPAS 110

Extraegrapas tipo tijera.

346299



Petrus

Rapid

NOVUS

dequa



A GRAPAS PARA GRAPADORAS DE OFICINA

Referencia	Modelo grapa	Marca	Nº de hojas	Ud. / Caja	Color	
170019	202	Petrus	Hasta 10	1000	Galvanizada	20
170021	10	Petrus	Hasta 20	1000	Galvanizada	20
346270	10	Novus	Hasta 20	100	Galvanizada	20
170015	24/6	Rapid	Hasta 20	1000	Galvanizada	20
344160	24/6	Novus	Hasta 25	1000	Galvanizada	100
170000	22	El Casco	Hasta 30	1000	Galvanizada	30
040298	22/6-24/6	Dequa	Hasta 30	1000	Cobreada	10
040299	22/6-24/6	Dequa	Hasta 30	1000	Galvanizada	10
346285	22/6-24/6	Petrus	Hasta 30	1000	Cobreada	25
345180	23	El Casco	Hasta 30	1000	Galvanizada	30
346286	23/6	Petrus	Hasta 30	1000	Cobreada	25
346280	26/6	Petrus	Hasta 30	1000	Cobreada	20
344161	24/8	Novus	Hasta 50	1000	Galvanizada	100
346283	26	Petrus	Hasta 70	1000	Cobreada	18
346284	27	Petrus	Hasta 100	1000	Cobreada	14

B GRAPAS PARA GRAPADORAS DE GRAN CAPACIDAD

Referencia	Modelo grapa	Marca	Nº de hojas	Ud. / Caja	Color	
345182	23/8	Novus	Hasta 50	1000	Galvanizada	50
345181	23/10	Novus	Hasta 70	1000	Galvanizada	50
345183	23/13	Novus	Hasta 100	1000	Galvanizada	50
345184	23/17	Novus	Hasta 160	1000	Galvanizada	50
345185	23/20	Novus	Hasta 200	1000	Galvanizada	50
345186	23/24	Novus	Hasta 260	1000	Galvanizada	50
343715	Duax	Rapid	Hasta 170	1000	Galvanizada	20

C GRAPAS PARA GRAPADORAS ELÉCTRICAS

Referencia	Modelo grapa	Marca	Nº de hojas	Ud. / Caja	Color	
343756	5025E	Rapid	Hasta 20	3000	Galvanizada	24
170045	NE6	Novus	Hasta 20	5000	Galvanizada	20
170042	530/8	Petrus	Hasta 50	1200	Cobreada	24
340157	Casette 5050E	Rapid	Hasta 50	5000	Galvanizada	10
170047	Casette 5080E	Rapid	Hasta 80	5000	Galvanizada	10
170046	530/12	Petrus	Hasta 70	1200	Cobreada	24

SELLOS



COLOP®

A PRINTER LINE SIN FECHA

Sellos con placa de texto personalizable de entintaje automático. Disponibles en una gran variedad de formatos, alargados, rectangulares, redondos y cuadrados

Sellos personalizados SIN FECHA

Referencia	Modelo	Tamaño	Almohadilla
027410	Printer 10	10 x 27 mm	E / 10
020010	Printer 15	10 x 69 mm	E / 15
027420	Printer 20	14 x 38 mm	E / 20
027430	Printer 30	18 x 47 mm	E / 30
027440	Printer 40	23 x 59 mm	E / 40
027450	Printer 50	30 x 69 mm	E / 50 / 1
027460	Printer 60	37 x 76 mm	E / 60
027453	Printer 53	30 x 45 mm	E / 53
027455	Printer 55	40 x 60 mm	E / 55
027530	Printer R30	30 mm Ø	E / R30
027540	Printer R40	40 mm Ø	E / R40
027541	Printer Q43	43 x 43 mm	E / Q43



COLOP®

C RECAMBIOS - ALMOHADILLAS

Pack: 2 unidades x modelo

Mod. almohadilla

	Negro	Azul	Rojo	
025000				E / 10
020003	020004			E / 12
	020007			E / 15
025030	025031	025032		E / 20
025040	025041	025042		E / 30
025050	025051	025052		E / 40
025060	025061	025062		E / 50 / 1
025070	025071	025072		E / 60
020008*	020009*			E / 38
025080	025081	025082		E / 53
025090	025091	025092		E / 54
	025101			E / 55
025110	025111			E / R30
025150	025151	025152		E / R40
020005	020006			E / Q43
025120	025121			E / 2300
025130	025131			E / 2600
020001	020002			E / 2800

*Pack 1 unidad

COLOP®

B PRINTER LINE CON FECHA

Sellos fechadores con placa de texto personalizable de entintaje automático. Disponible en formato rectangular.

Sellos personalizados CON FECHA

Referencia	Modelo	Tamaño - Altura fecha	Almohadilla
020011	Printer 38 Dater	30 x 50 mm - 4 mm	E / 38
020043	Printer 53 Dater	30 x 45 mm - 3 mm	E / 53
020044	Printer 55 Dater	40 x 60 mm - 4 mm	E / 55



Microban
Protección en el tapón y caperuzón.

En la vida diaria los sellos son utilizados por muchas personas diferentes, eso significa el contacto con muchas manos y la transmisión de bacterias. La tecnología Microban® ayuda a mejorar los niveles de higiene y proporciona una protección extra en cualquier lugar que se utilice.

La protección antibacteriana de Microban® otorga un claro valor añadido a los sellos incorporando un nivel superior de protección contra bacterias, moho y hongos que pueden perjudicar su salud.

Microban® es perfecto para: Organismos Oficiales, Instituciones Financieras, Turismo y Oficina.

Sin protección Microban® Con protección Microban®

Bacterias observadas a través de un microscopio

Classic 2800 CONFABILIZADO

Classic 2600 PEDIDO PROGRAMADO

Classic 2400 DECORACION EN ESCAYOLA AMALIA VENTURA

Classic 2300 La Cocina y Bodega MALVANI Marina González

Classic 2460 CIUDAD INDUSTRIAL JUAN JOSE QUEVEDO, S.L.

Classic 2660 LINK 3BROKER

Classic 2860

SOLICITAR HOJA DE PEDIDO PARA SELLO RECONVOCADO

Sin Fecha Con Fecha

COLOP®



CLASSIC LINE CON MICROBAN

Sello de entintaje automático con placa de texto para personalizar. Fabricados en plástico y metal. Su robusto diseño hace de este modelo un sello muy resistente, apto para un uso continuado. Puede suministrarse con fecha o sin fecha.

Sellos personalizados SIN FECHA

Referencia	Modelo	Tamaño	Almohadilla
020012	Classic 2300	30 x 45 mm	E / 2300
020013	Classic 2400	37 x 58 mm	E / 2400
020014	Classic 2600	37 x 58 mm	E / 2600
020015	Classic 2800	49 x 68 mm	E / 2800

Sellos personalizados CON FECHA

Referencia	Modelo	Tamaño - Altura fecha	Almohadilla
027504	Classic 2360	30 x 45 mm - 4 mm	E / 2300
020016	Classic 2460	37 x 58 mm - 4 mm	E / 2400
027507	Classic 2660	37 x 58 mm - 4 mm	E / 2600
020017	Classic 2860	49 x 68 mm - 4 mm	E / 2800

COLOP®



PRINTER FÓRMULAS

Sello con fórmula comercial de entintaje automático. El color de la almohadilla dependerá del texto elegido.

Referencia	Modelo fórmula
027098	Pagado
027108	Contabilizado
020025	Para abonar en cuenta
027101	Copia
027096	Cobrado
020026	Abono
027090	Duplicado
020027	Conforme



PAGADO

CONFORME

DUPLICADO

COBRADO

ABONO

COPIA

CONTABILIZADO

PARA ABONAR EN CUENTA

SELLOS Y TINTAS

S 120
12 NOV 2018

S 120 W
ORIGINAL
12 textos: abonado, anotado, archivado, cancelado, copias, duplicado, impreso, original, pagado, contestado, despachado, cobrado, anulado, inserte.

S 126
1 2 3 4 5 6

S 120 WD
CANCELADO 12 NOV 2018
12 textos: abonado, anotado, archivado, cancelado, certificado, contado, contestado, despachado, entregado, pagado, recibido, revisado.

S 160 L1
PAGADO
12 NOV 2025



COLOP®

A SERIE MINI DATER

Sello de entintaje automático con fecha (el mes en castellano, catalán, euskera o gallego), número y/o formulario. El diseño de la montura es el más reducido de la serie de COLOP ideal para la oficina.

Referencia	Modelo	Descripción	Almohadilla
027060	S 120	Fechador 4 mm	E / 10
027050	S 126	Numerador 4 mm / 6 bandas	E / 10
020021	S 120 W	Formulario 4 mm	E / 10
027054	S 120 WD	Formulario - Fechador 4 mm	E / 12
020022	S 160 L1	Pagado - Fechador 4 mm	E / 10
020023	S 160 L2	Recibido - Fechador 4 mm	E / 10
020024	S 160 L3	Entrada - Fechador 4 mm	E / 10

COLOP®

B SELLOS MANUALES

Sello de entintaje manual para marcar una fecha, números o fórmulas comerciales sobre cualquier tipo de soporte. Precisa de un tampón para su uso.

Referencia	Modelo	Descripción
020018	04000	Fechador 4 mm
027042	05000	Fechador 5 mm
020019	04006	Numerador 4 mm / 6 bandas
020020	04000 WD	Fechador - Numerador

04000
12 NOV 2025

04006
1 2 3 4 5 6

05000
12 NOV 2025

04000 WD
CANCELADO 12 NOV 2018

12 textos: abonado, anotado, archivado, cancelado, certificado, contado, contestado, despachado, entregado, pagado, recibido, revisado.



Horse

C TAMPONES

Para sellos de entintaje manual.

■ Negro	■ Azul	■ Rojo	Tamaño	
030500	030501	-	95 x 165 mm	
030502	030503	030504	85 x 125 mm	
030505	030506	030507	73 x 105 mm	12 ud.

Horse

D TINTA

Capacidad 30 ml.

020051	■ Negro	020052	■ Azul
030498	■ Rojo	030494	■ Verde





A REGLAS TÉCNICAS GRADUADAS

202602 30 cm
202603 40 cm

10 ud.



B ESCUADRAS SIN GRADUAR

Referencia	Medida	
202667	25 cm	5
202669	28 cm	10
202671	32 cm	10

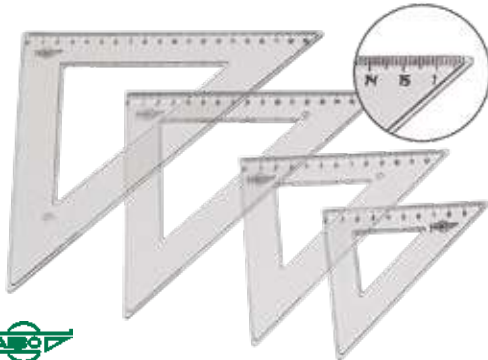

C CARTABONES SIN GRADUAR

Referencia	Medida	
202668	25 cm	5
202670	28 cm	10
202672	32 cm	10

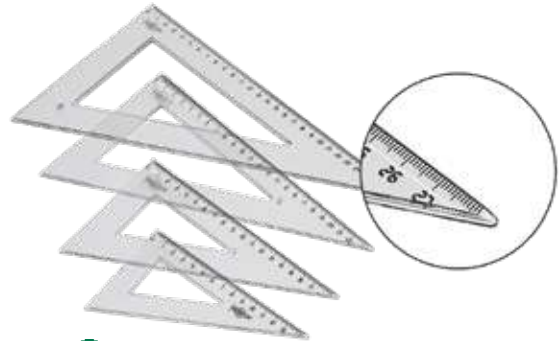

D ESCUADRAS 45

205507 20 cm
205508 30 cm

20 ud.



E CARTABONES 60

205505 20 cm
205506 30 cm

20 ud.



F REGLAS

Referencia	Medida		Referencia	Medida	
205500	20 cm	20	205501	30 cm	20
205502	40 cm	20	205503	50 cm	20
205504	60 cm	10			



G REGLAS METÁLICAS

Aluminio.

011208	30 cm	011218	50 cm
011209	40 cm	10 ud.	



CORTE

dequa



A TIJERAS ESCOLARES

Tijeras escolares de acero inoxidable y empuñadura de plástico. 13 cm. Colores surtidos.

040049

20 ud.



B TIJERAS DE OFICINA

Fabricadas en acero inoxidable, punta roma, con mango ergonómico. 21 cm.

040018

10 ud.



C TIJERAS DE OFICINA

Fabricadas en acero inoxidable punta roma, con mango ergonómico.

170030 16 cm

170032 25 cm

Certificado según norma EN71



D TIJERAS ERGONÓMICAS

Fabricada en acero inoxidable, empuñadura bi-materia dúctil y suave en su parte interior. 100% reciclable. 21 cm.

080007

10 ud.



DAHLE

E TIJERAS OFFICE CONFORT GRIP

Tijeras de agarre cómodo y empuñadura ergonómica con acero especial templado inoxidable. Hojas afiladas para un corte continuamente preciso. Anillos de alta calidad de polipropileno.

080025 18 cm

080026 21 cm

080027 21 cm. para zurdos



BISMARK®

F TIJERAS DE COSTURA

Tijeras de costura de acero.

080037 14 cm

080038 15,5 cm



DOHE

G TIJERAS

Tijeras acero inoxidable con mango de caucho bicolor 19,5 mm.

080034

A CÚTER DE OFICINA

Cuerpo de plástico. Color naranja y guía de metal.

1 040021 Estrecho 9 mm
080032 Recambio 10 cuchillas 9 mm

2 040022 Ancho 18 mm
080033 Recambio 10 cuchillas 18 mm

B CÚTER PREMIUM

Cuerpo de plástico y guía de metal.

1 080003 Estrecho 9 mm **2** 080004 Ancho 18 mm

24 ud.



C CÚTER PROFESIONAL

Con mango de goma antideslizante y tornillo de ajuste. Cuchilla metálica de 18 mm. Sistema de bloque o de cuchilla.

430052

12 ud.



D CÚTER PROFESIONAL

Cutter para cortes limpios y bordes lisos. Multicuchilla bloqueable, guía de cuchilla segura de metal para gran firmeza. Color azul.

080022 Pequeño 9 mm
080023 Mediano 9 mm. Incluye 2 cuchillas de repuesto
080024 Grande 18 mm. Incluye 2 cuchillas de repuesto



E REGLAS DE CORTE

Reglas de corte que incorporan protector de dedos, antideslizante, acabado al vuelo y protector de dedos. Color negro.

013578 30 cm
013579 45 cm

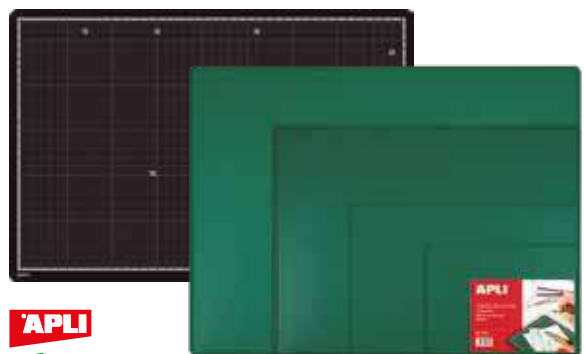

F TABLAS DE CORTE

Tablas de corte de PVC. Material muy resistente.

Color verde:

080012 900 x 600 x 2 mm (A1)
080013 600 x 450 x 2 mm (A2)
080014 450 x 300 x 2 mm (A3)
080015 300 x 220 x 2 mm (A4)

Color negro. Antideslizante y anticicatrizante:

080016 450 x 300 x 5 mm Premium (A3)

SUJECIÓN



A BANDAS ELÁSTICAS

Alta calidad y gran resistencia y elasticidad.

Largo 8 cm.	Largo 10 cm.	Largo 12 cm.	Largo 15 cm.	Largo 20 cm.	Bolsa	Ancho
020037	020038	020039	020040		100 g	4 mm
		020041		020042	1 Kg	10 mm



DOHE

C AGUJAS REDONDAS

Caja de 100 agujas señalizadoras en colores surtidos.

020049



DOHE

D AGUJAS DE COPA

Caja de 100 agujas señalizadoras en colores surtidos.

020048



DOHE

E CHINCHETAS

Caja de 100 ud.

020050 Niqueladas

020047 Colores surtidos

10 ud.



APLI

F ARANDELAS AUTOADHESIVAS

Transparente. Ø 13 mm.

035100 96 ud.

035101 200 ud.



APLI

G ANILLAS METÁLICAS ARTICULADAS

Referencia	Ø anilla	Caja
024070	25 mm	20 ud.
131046	32 mm	20 ud.
024071	46 mm	10 ud.



B GOMAS ELÁSTICAS

Caucho de alta calidad y resistencia. Largo es la medida de la goma sin estirar.

Ancho 1,5 mm

Largo 4 cm.	Largo 6 cm.	Largo 8 cm.	Envase
020030	021545	021546	Bolsa 100 g
020036	021551	021552	Bolsa 1 Kg

Ancho 2 mm

Largo 10 cm.	Largo 12 cm.	Largo 14 cm.	Largo 16 cm.	Envase
021547	021548	021549	021550	Bolsa 100 g
021553	021554	021555	021556	Bolsa 1 Kg



BISMARK®

H LUPA DE CRISTAL

Lupa de cristal de dos aumentos con empuñadura de plástico. Diámetro 60 mm.

080017



A CLIPS LABIADOS

Caja 100 ud.

040295 Nº 1,5 - 26 mm

040296 Nº 2 - 32 mm

040297 Nº 3 - 42 mm



B PINZAS PALA ABATIBLE

Pinzas sujetan papeles con cuerpo metálico. Caja 12 ud.

Referencia	Longitud	Capacidad
042230	19 mm	8 mm
042231	25 mm	18 mm
042232	32 mm	14,5 mm
042233	41 mm	22 mm



C CLIPS DE COLORES

Clips de colores surtidos. Tamaño nº 2 - 32 mm. Caja 100 ud.

021560

10 ud.



Feljowes

E FÁSTENER PRO CLIP

Clip de polipropileno de dos piezas. Rápido traspaso de papeles desde un archivador de palanca. Capacidad 650 hojas de 80 g. Longitud 100 mm. Color azul. Pack 50 ud.

131573



APLI

D CLIPS MARIPOSA

Clips mariposa plateados.

021533 Nº10 - 40 mm. 50 ud.

021534 Nº20 - 60 mm. 25 ud.

10 ud.



APLI

F FÁSTENER

Fástener completo dorado. Caja 50 ud.

131064



APLI

G ENCUADERNADORES SIN ARANDELA

17 mm. Caja de 100 ud.

131171



APLI

H ENCUADERNADORES CON ARANDELA

Caja 100 ud.

131248 18 mm

131249 30 mm

131169 40 mm

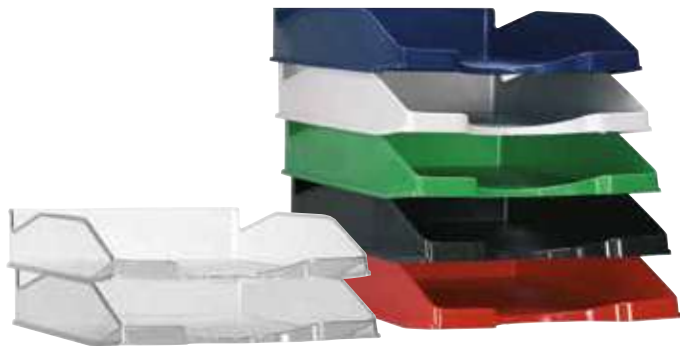

A BANDEJAS APILABLES

Fabricada en poliestireno. Colores vivos y brillantes.

- 043110 ■ Negro
- 043113 ■ Azul
- 043111 ■ Rojo
- 043112 ■ Verde
- 040436 □ Blanco
- 043115 □ Transparente  6 ud.



archivo® 2000

B BANDEJA REJILLA

Muy resistente. Disponen de anclaje perfecto con 4 posiciones. Fabricadas en poliestireno de alto impacto. Colores vivos y brillantes.

- 133050 ■ Negro
- 133055 ■ Azul
- 133054 ■ Rojo

 10 ud.



archivo® 2000

C REVISTERO BOXER

Cajetín de archivo en color opaco fabricado en poliestireno 100% reciclado y reciclable de gran calidad y resistencia. Lomo ollado de 75 mm. Incluye tarjetero identificador de 48 x 87 mm. Medidas: 24 x 7,5 x 31,5 mm.

- 133210 ■ Negro
- 133211 ■ Azul
- 133212 ■ Rojo

 20 ud.



archivo® 2000

D SET DE 3 BANDEJAS JUMBORACK

Conjunto de 3 bandejas con elevadores. Para formatos A4 y folio. Color bandejas: cristal transparente. Color elevadores: negro. Dimensiones bandeja individual: 36,5 x 27 x 6,5 cm.

131408



LEITZ®

E BANDEJAS PLUS JUMBO

Bandeja de acceso vertical fabricada en poliestileno. Gran estabilidad. Apilable. Dimensiones: 255 x 357 x 103 mm.

- 130295 ■ Negro
- 132046 □ Translúcido



ARTÍCULOS DE SOBREMESA



CUBILETE PLÁSTICO

Ø 78 mm y 10 cm de altura.

053010 ■ Negro

053015 □ Transparente



archivo®
2000



PORTALÁPICES REDONDO

Ø 85 mm y 9 cm de altura.

133200 ■ Negro

133202 ■ Azul



100%



archivo®
2000



PORTALÁPICES REDONDO

Fabricado en poliestireno 100% reciclado y reciclable. Ø 75 mm y 10,5 cm de altura.

132174 □ Blanco



DoHe



PORTANOTAS TRANSPARENTE

9 x 9 cm. Incluye taco 400 hojas.

131799



BLOC DE NOTAS
PAG. 101



DoHe



PORTACLIPS IMANTADO

050033 ■ Negro

050032 ■ Azul



APLI



PORTACLIPS

Incluye 20 clips.

050065



archivo®
2000



BANDEJA ORGANIZADORA DE CAJONES

Bandeja superior. Consta de 7 compartimentos. Producto ecológico con más del 90% de material reciclado. 100% reciclable. Válido para cajones 32,9 a 34,1 cm. Medidas: 34,4 x 16,8 x 2 cm.

050035



100%



DURABLE
THE STYLE OF SUCCESS



VADE REMATADO

Resistente con base antideslizante. Medidas: 65 x 52 cm.

050055 ■ Negro

050056 ■ Azul oscuro



Otros colores consultar.

Medidas: 65 x 50 cm.

050059 □ Transparente antirreflectante

ARTÍCULOS DE SOBREMESA

LEITZ®

(A) COSY

Esta gama innovadora y versátil es ideal para la configuración de tu oficina en casa. Diseño minimalista y atractivos colores de acabado mate crean un ambiente positivo donde quiera que estés.



Pizarras cristal

Pizarra de cristal magnética. Fácil montaje 60 x 40 cm

- 830623
- 830624
- 830625

Bandeja sobremesa
Bandeja apilable

- 132140
- 132141
- 132142



Bandeja con organizador
Bandeja formato A4 con estante adicional

- 132123
- 132124
- 132125



Caja de almacenamiento portátil

Organizador de escritorio con diferentes compartimentos

- 960700
- 960701
- 960702



Buc de cajones

Dispone de 2 cajones de distintas medidas

- 132126
- 132127
- 132128



LEITZ®

(B) LEITZ RECYCLE

Respetuoso con el medio ambiente. Fabricado a partir de material reciclado, de alta calidad y larga duración. Huella de Co2 mínima.



132154 Bandeja



132155 Revistero



960745 Papelera



132156 Carpeta 3 solapas



132157 Carpeta 40 fundas



EuCertPlast certifica la procedencia y garantiza el material

Archivo
2000

ECOGREEN PASTEL

Gama Sostenible Ecogreen fabricada con materias primas 100% recicladas y reciclables, certificadas según la normativa europea EUCERPLAST que garantiza la procedencia y el origen.



960780
960781
960782



132173
132174
132175



132165
132166
132167



132162
132163
132164

Archivo
2000

CONJUNTO DE MESA OPACO

Modelo	Referencia	Descripción	Medidas	Color	
1	960093	Módulo 5 cajones	34 x 27 x 26 cm	Azul	-
1	960292	Módulo 5 cajones	34 x 27 x 26 cm	Verde	-
2	131590	Portalápices	10,5 cm x 7,5 cm	Azul	-
2	131591	Portalápices	10,5 cm x 7,5 cm	Verde	-
3	131569	Bandeja	34,5 x 25,5 x 6 cm	Azul	6
3	131570	Bandeja	34,5 x 25,5 x 6 cm	Verde	6
4	131574	Revistero	32 x 25 x 8 cm	Azul	20
4	131575	Revistero	32 x 25 x 8 cm	Verde	20

ARTÍCULOS DE SOBREMESA

A ARTÍCULOS METÁLICOS REJILLA



1



2



3



4



5



6

1 Portalápices

050067 ■ Negro
050066 ■ Cromado2 Revisteros. Medidas:
10 x 29,5 x 21,5 cm.131592 ■ Negro
131593 ■ Cromado

3 Sujetalibros. Medidas 14 x 16,5 cm.

132198 ■ Negro
132199 ■ Cromado4 Bandejas sobremesa sencilla. No
apilable. Medidas 24,5 x 4 x 35 cm.131562 ■ Negro
131563 ■ Cromado5 Bandejas sobremesa doble No
apilable. Medidas: 24 x 10 x 35 cm.131564 ■ Negro
131565 ■ Cromado6 Bandejas sobremesa triples
(set 2 ud)131734 ■ Negro
131735 ■ Cromado

1



2



3



4

B ARCHICUBO

Organizadores modulares fabricados en poliestireno transparente. Incluyen 2 clips de sujeción que permiten unir los diferentes organizadores y formar estructuras a tu medida.



5



6



7

1 960223 2 compartimentos separados por un divisor

2 764132 4 compartimentos separados por un divisor en aspa

3 960225 1 cajón grande y 1 compartimento

4 960224 2 cajones pequeños y 1 compartimento

5 764131 2 cajones grandes

6 960226 2 cajones pequeños y 1 cajón grande

7 764133 4 cajones pequeños

Medidas exteriores: 150 x 150 x 150 mm.

Medidas exteriores: 190 x 150 x 150 mm

PAPELERAS METÁLICAS
PAG. 311



archivo
2000

A PAPELERA POLIPROPILENO BRILLO

Papelera compacta apilable. Fabricada en polipropileno de alto brillo. Capacidad 14 l. Medidas: 31 x ø 28 cm.

- 960229 ■ Negro
- 960217 ■ Azul

GESTIÓN DE RESIDUOS
PAG. 284



archivo
2000

C PAPELERA REJILLA

Fabricadas en poliestireno de baja densidad. Muy resistente a los golpes. Colores opacos. Capacidad 13 l. Medidas: 29,5 x ø 30 cm.

- 960234 ■ Negro
- 960233 ■ Gris



Aro sujetabolsas
963005 ■ Negro







archivo
2000

B PAPELERA POLIPROPILENO OPACA

Papelera fabricada en polipropileno, muy resistente a los golpes y rayaduras. Fabricado 100% reciclado. Acabado brillante. Capacidad 16 l. Medidas: 31 x ø 29 cm

- 963001 ■ Negro
- 963004 ■ Azul

- 963002 ■ Rojo
- 963003 ■ Verde







archivo
2000

D ECOGREEN PASTEL

Gama Sostenible Ecogreen fabricada con materias primas 100% recicladas y reciclables, certificadas según la normativa europea EUCERPLAST que garantiza la procedencia y el origen.

- 960783
- 960784
- 960785







archivo
2000

E PAPELERA POLIPROPILENO

Papelera Sostenible Ecogreen Archivo 2000 fabricada en poliestireno 100% reciclado y reciclable. Alto brillo, gran calidad y resistencia. Capacidad 18l. Medidas exteriores: 260 x 335 mm.

- 961002 ■ Negro
- 961004 ■ Azul



F PAPELERA METÁLICA REJILLA

Papeleras de 34 x ø 24 cm.

12 litros: **960344** ■ Negro
960342 ■ Cromado

18 litros: **960343** ■ Negro
960341 ■ Cromado

CREATIVO & EFECTIVO:



STAEDTLER®

VISUAL THINKING CON LUMOCOLOR®



escritura
clara

+
doodling



rellenable



dry safe

borrable
en seco

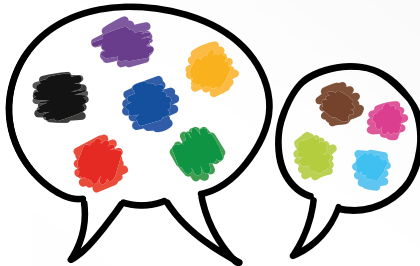

Perfecto para

PIZARRAS
BLANCAS



Lumocolor®
whiteboard marker 351



05

ESCRITURA Y CORRECCIÓN

Afilalápices	163
Bolígrafos	138 - 139
Bolígrafos 4 colores	142 - 143
Bolígrafos borrables	146
Bolígrafos con peana	139
Bolígrafos retráctiles	140
Bolígrafos tinta líquida	141
Correctores	164 - 165
Escritura de calidad	168 - 169
Escritura técnica	167
Gomas de borrar	166
Lápices	162
Marcadores fluorescentes	157 - 159
Marcadores permanentes	151 - 154
Marcadores pizarra blanca	155 - 156
Marcadores tiza líquida	156
Portaminas y minas	160 - 161
Rollers tinta gel	143 - 145
Rotuladores punta de fibra	147 - 150



Cristal® UP

NUEVA
IMAGEN

SIMPLEMENTE ESENCIAL

A CRISTAL



50 ud.

Bolígrafo en stick económico y resistente. Tinta base de aceite. Capuchón ventilado. Punta de 1 mm. Ancho de trazo: 0,4 mm.

120002 ■ Negro 120003 ■ Rojo
120001 ■ Azul 120004 ■ Verde

B CRISTAL FINE



50 ud.

Bolígrafo punta fina con cuerpo color naranja. Tinta base de aceite. Punta de 0,8 mm. Ancho de trazo: 0,3 mm.

120015 ■ Negro 120017 ■ Rojo
120016 ■ Azul

C CRISTAL SOFT



50 ud.

Bolígrafo de punta media con tinta base de aceite. Fácil deslizamiento, escritura más suave. Cuerpo transparente de color azul claro. Tapón y capuchón del color de la tinta.

120140 ■ Negro 120142 ■ Rojo
120141 ■ Azul

D EDICIÓN ESPECIAL



50 ud.

Bolígrafo de diseño especial con el cuerpo dorado y plateado. Punta de 1 mm. Ancho de trazo 0,4 mm.

201254 Plata ■ Negro
201253 Oro ■ Azul



E CRISTAL LARGE



50 ud.

Bolígrafo con cuerpo translúcido. Tinta de base de aceite. Punta de 1,6 mm. Ancho de trazo 0,6 mm. Tapón y capuchón del color de la tinta.

120025 ■ Negro 201571 ■ Rojo
120026 ■ Azul

F CRISTAL METAL RENEW



10 ud.

RECARGABLE
INCLUYE
2 RECAMBIOS

Bolígrafo recargable de cuerpo metálico y 2 recambios fácilmente reemplazables gracias al botón de recarga rápida. Tinta de aceite. Capuchón ventilado. Punta de 1 mm.

201633 ■ Negro
201634 ■ Azul

A BOLÍGRAFO CON CAPUCHÓN

Bolígrafo con cuerpo transparente, punta metálica y capuchón con clip. Punta de 1 mm. Ancho de trazo de 0,4 mm.

040420 ■ Negro 040421 ■ Rojo
040419 ■ Azul 040422 ■ Verde

50 ud.



Cuerpo triangular y transparente. Máxima suavidad y secado rápido. Punta de 1 mm.

201118 ■ Negro 201120 ■ Rojo
201119 ■ Azul 50 ud.

B Paper Mate INKJOY 100



Bolígrafo de tinta de aceite con cuerpo transparente y cómodo agarre de caucho. Ancho de trazo 0,4 mm.

122760 ■ Negro 122762 ■ Rojo
122761 ■ Azul 12 ud.

C PILOT BPS



BOLÍGRAFOS CON PEANA



Felldes

D BOLÍGRAFO CON PEANA

Ideal para mostradores y lugares públicos. Base antideslizante. Escritura color azul.

128000 ■ Azul



BIC

E 4 COLORES PEN DESK

Bolígrafo 4 en 1 con base, ideal para mostradores. 4 recargas azules de larga duración. Contiene dos adhesivos para sujetar a la mesa. Tinta base de aceite, secado rápido. Punta media 1 mm. Trazo medio 0,4 mm.

201256

BOLÍGRAFOS RETRÁCTILES

dequa

A RETRÁCTIL



Bolígrafo con cuerpo transparente y empuñadura de goma para una escritura cómoda. Punta de 0,7 mm. Ancho de trazo de 0,4 mm.

040424 ■ Negro 040425 ■ Rojo
040423 ■ Azul 040426 ■ Verde
12 ud.

B SUPER GRIP



Bolígrafo retráctil de tinta base de aceite para una estructura fluida de gel. Grip de caucho. Ancho de trazo 0,4 mm.

122400 ■ Negro 122402 ■ Rojo
122401 ■ Azul 200667 ■ Verde
12 ud.

C SUPER GRIP G



Bolígrafo retráctil de tinta base de aceite muy deslizante. Grip integrado en el cuerpo muy confortable. Nivel de tinta visible. Punta de bola 1,0 mm. Ancho de trazo 0,4 mm.

120144 ■ Negro 120145 ■ Rojo
120143 ■ Azul 120146 ■ Verde
12 ud.

D INKJOY 100 RT



Forma triangular. Cuerpo transparente. Punta media 1 mm. Punta retráctil para mayor comodidad.

201231 ■ Negro 201233 ■ Rojo
201232 ■ Azul 20 ud.

E ATLANTIS CLASSIC



Bolígrafo con tinta ultra suave. Cuerpo transparente y empuñadura de goma para una escritura más cómoda. Punta de 1,2 mm. Ancho de trazo 0,7 mm.

201298 ■ Negro 201299 ■ Rojo
200126 ■ Azul 12 ud.

F P1 TOUCH



Bolígrafo retráctil con cuerpo de tacto suave y ligero del mismo color de la tinta. Tinta fabricada en Alemania. 1200 m de escritura. Punta 1 mm.

201180 ■ Negro 201182 ■ Rojo
201179 ■ Azul 201181 ■ Verde
25 ud.

G ECOBALL



Bolígrafo recargable con cuerpo de plástico reciclado recuperado de mares y océanos en un 86%. Punta de 1 mm. Ancho de trazo de 0,4 mm.

201643 ■ Negro 201641 ■ Rojo
201642 ■ Azul
12 ud.

A ROLLER TINTA LÍQUIDA

Roller de tinta líquida. Cuerpo y capuchón de plástico con clip. Punta de 0,5 mm.

040428 ■ Negro 040429 ■ Rojo
040427 ■ Azul 12 ud.



Roller con punta de bola. Tinta líquida. Capuchón con clip metálico.

PILOT B V BALL

Trazo 0,5 mm		Trazo 0,7 mm	
122050	■ Negro	122060	■ Negro
122051	■ Azul	122061	■ Azul
122052	■ Rojo	122062	■ Rojo
122053	■ Verde	12 ud.	



Punta de aguja. Tinta líquida soluble al agua. Escritura fluida.

PILOT C V5 - V7

Trazo 0,3 mm		Trazo 0,5 mm	
122020	■ Negro	122040	■ Negro
122021	■ Azul	122041	■ Azul
122022	■ Rojo	122042	■ Rojo
122023	■ Verde	122043	■ Verde

12 ud.



Roller de tinta líquida resistente a la luz al agua. Cuerpo y capuchón de plástico. Clip metálico

uni-ball D UB 150-157

Trazo 0,5 mm		Trazo 0,7 mm	
121000	■ Negro	121020	■ Negro
121001	■ Azul	121021	■ Azul
121002	■ Rojo	121022	■ Rojo
201093	■ Verde	200158	■ Verde

12 ud.



Roller de tinta líquida resistente a los cambios de presión atmosférica. Punta 0,8 mm. Ancho de trazo 0,6 mm.

uni-ball E UB 200 VISION ELITE

121125 ■ Negro 121126 ■ Azul 12 ud.



Incorpora un sistema que soporta los cambios de presión ambiental incluso en un avión.



Roller de tinta líquida. Efecto pluma estilográfica. Ancho de trazo 0,7 mm.

uni-ball F UBA 188 AIR

201268 ■ Negro 201272 ■ Rojo
201269 ■ Azul 12 ud.





4
Colours®



1 BOLÍGRAFO. 4 COLORES. ¡ESTRUCTURA TUS IDEAS!

A 4 COLORES



4 colores en un solo bolígrafo. Cuerpo de plástico de color azul. Punta de 1 mm. Ancho de trazo 0,4 mm.

200103  12 ud.

B 4 COLORES FINE



4 colores en uno con punta fina. Cuerpo de plástico naranja. Punta de 0,8 mm. Ancho de trazo 0,36 mm.

201296  12 ud.

C 4 COLORES SHINE



El clásico 4 colores con cuerpo efecto metalizado. Colores surtidos. Punta de 1 mm. Ancho de trazo 0,4 mm.

201255  12 ud.

D 4 COLORES SHINE GOLD



4 colores en un solo bolígrafo con cuerpo metalizado dorado. Punta de 1 mm. Ancho de trazo 0,4 mm.

201604  12 ud.

E 4 COLORES FLUO



Cuerpo de plástico flúor transparente. 3 colores de escritura negro, azul y rojo más color amarillo fluorescente. Punta de 1 mm. Ancho de trazo 0,4 mm.

201294  12 ud.

F 4 COLORES MULTIFUNCIÓN 3+1



3 colores de bolígrafo negro, azul y rojo y portaminas de 0,5 mm.

201295  12 ud.

G 4 COLORES FUN



4 colores en un solo bolígrafo. Cuerpo ancho y redondo en colores pastel. Tinta a base de aceite. Ancho de trazo 0,4 mm.

120147  12 ud.



4 COLORES

4 colores en un solo bolígrafo con cuerpo de color blanco y agarre ergonómico. Punta de 0,7 mm. Ancho de trazo de 0,4 mm.

040430 ■ ■ ■ ■



4 colores en un solo bolígrafo con cuerpo de plástico transparente. Recargable. Tinta de base de aceite. Punta de 1 mm. Ancho de trazo de 0,4 mm.

201650 12 ud.



SUPERGRIP 4 COLORES



ROLLERS TINTA DE GEL

Roller de tinta de gel con punta de aguja para una escritura fina y precisa. Ancho de trazo 0,2 mm.

122300 ■ Negro 122302 ■ Rojo
122301 ■ Azul 122303 ■ Verde

12 ud.



G-TEC-C4



G1 METALLIC

Bolígrafo tinta de gel. Punta de bola. Trazo 0,4 mm.

122325 ■ Oro 122326 ■ Plata

12 ud.



UM153

Roller de tinta de gel con punta de acero inoxidable. Cuerpo y capuchón de plástico. Clip metálico. Trazo 1 mm.

120173 ■ Oro 120175 □ Blanco

120174 ■ Plata

12 ud.



ROLLERS TINTA DE GEL

dequa

2ª VIDA *Gamma eco friendly*

A ROLLER RETRÁCTIL ECO



Roller retráctil de tinta de gel. Cuerpo fabricado a partir de botellas de plástico en un 89% con agarre ergonómico. Punta de 1 mm.

040321 ■ Negro **040322** ■ Rojo
040320 ■ Azul 12 ud.

B SIGNO 207 uni-ball



Roller de gel retráctil con cuerpo de plástico, clip y agarre ergonómico. Punta de 0,7 mm. Ancho de trazo 0,4 mm.

201572 ■ Negro **201574** ■ Rojo
201573 ■ Azul **201569** ■ Verde
 12 ud.

C GEL OCITY



Roller retráctil de tinta de gel pigmentada para una escritura suave. Agarre ergonómico de caucho para mayor comodidad. Punta media.

201342 ■ Negro **201344** ■ Rojo
201343 ■ Azul 12 ud.

D GEL OCITY QUICK DRY



Bolígrafo de gel retráctil de escritura suave y secado ultrarápido. Cuerpo totalmente de goma para una escritura cómoda. Ancho de trazo 0,3 mm.

201393 ■ Negro **201395** ■ Rojo
201394 ■ Azul 12 ud.

E B2P BEGREEN



89%



Cuerpo 89% reciclado, fabricado a partir de botellas de plástico. Retráctil. Punta de 0,7 mm.

200611 ■ Negro **200612** ■ Rojo
200610 ■ Azul **200613** ■ Verde
 10 ud.

F INKJOY GEL



Roller retráctil de tinta de gel de secado rápido. Escritura fluida y suave. Colores brillantes. Cuerpo del color de la tinta con agarre de caucho para una escritura más cómoda. Ancho de trazo 0,5 mm.

201331 ■ Negro **201334** ■ Rojo
201332 ■ Azul 12 ud.



ROLLER RETRÁCTIL

Roller retráctil de tinta de gel. Cuerpo de plástico con agarre ergonómico. Punta de 1 mm.

040312 ■ Negro 040313 ■ Azul 12 ud.



Roller de tinta de gel retráctil. Empuñadura contorneada para una escritura fácil, cuerpo de caucho en negro mate. Punta de 0,7 mm.

201583 ■ Negro 201585 ■ Rojo
201584 ■ Azul 12 ud.

Sharpie



S GEL SHARPIE



Roller retráctil de tinta de gel con empuñadura de caucho. Trazo 0,4 mm.

Roller

Recambio

122770 ■ Negro	200651 ■ Negro
122771 ■ Azul	200652 ■ Azul
122772 ■ Rojo	200653 ■ Rojo
200629 ■ Verde	12 ud.

PILOT



G2



Roller gel retráctil con cuerpo de plástico, clip y agarre ergonómico. Punta de 0,7 mm. Ancho de trazo 0,5 mm.

201352 ■ Negro 201568 ■ Rojo
201353 ■ Azul 12 ud.

uni-ball



SIGNO 307



Tinta híbrida exclusiva que combina las ventajas de la rapidez de la tinta líquida y la suavidad de la tinta gel. Resistente al agua y la luz. Ideal para personas zurdas. Bola de 1 mm.

201095 ■ Negro 201097 ■ Rojo
201096 ■ Azul 12 ud.

uni-ball



JETSTREAM



Tinta híbrida exclusiva que combina las ventajas de la rapidez de la tinta líquida y la suavidad de la tinta gel. Resistente al agua y la luz. Ideal para personas zurdas. Bola de 1 mm.

200152 ■ Negro 200154 ■ Rojo
200153 ■ Azul 12 ud.

uni-ball



JETSTREAM SPORT



BOLÍGRAFOS BORRABLES

A FRIXION



La tinta desaparece con un sistema único de fricción. No mancha ni daña el papel. No deja restos. Punta de bola y grip de caucho. Ancho de bola 0,7 mm. Trazo 0,4 mm.

Bolígrafo

121010 ■ Negro
121011 ■ Azul
121012 ■ Rojo
200616 ■ Verde

 12 ud.

Pack 3 Recambios

201289 ■ Negro
201288 ■ Azul
201290 ■ Rojo
201640 ■ Verde

 12 ud.

B FRIXION POINT



La tinta desaparece con un sistema único de fricción. No mancha ni daña el papel. No deja restos. Punta de aguja de 0,5 mm. Ancho de trazo 0,25 mm.

201121 ■ Negro **201122** ■ Azul

 12 ud.

C FRIXION CLICKER



La tinta desaparece con un sistema único de fricción. No mancha ni daña el papel. No deja restos. Retráctil. Ancho bola: 0,7 mm. Trazo 0,4 mm.

201123 ■ Negro **120158** ■ Azul claro
201124 ■ Azul **120159** ■ Rosa
201125 ■ Rojo **120160** ■ Violeta
201355 ■ Verde

 12 ud.

D ERASABLE GEL UF - 220



Bolígrafo de gel borrable con dos gomas que facilitan el borrado. Tinta termosensible. Cuerpo de plástico con capuchón y clip. Punta 0,7 mm.

201565 ■ Negro **201567** ■ Rojo
201566 ■ Azul  12 ud.

E GELOCITY ILLUSION



Bolígrafo de gel de tinta borrable con tecnología termosensitiva: escribe, borra y vuelve a escribir. Cuerpo translúcido decorado y grip de caucho. Punta 0,7mm.

Bolígrafo

201383 ■ Negro
201382 ■ Azul
201384 ■ Rojo

 12 ud.

Pack 3 Recambios

201453 ■ Negro
201452 ■ Azul
201454 ■ Rojo

 12 ud.



PUNTA DE FIBRA

Rotulador de tinta a base de agua, sin olor y libre de xileno. Punta cónica de fibra sintética. Trazo 1 mm. Secado rápido. Rotula prácticamente en cualquier superficie.

- 040023 ■ Negro 040025 ■ Rojo
040024 ■ Azul 12 ud.



Rotulador para escribir, dibujar, bocetar y anotar. Punta resistente. Tinta a base de agua. Amplia gama de colores. Grosor de trazo: 1 mm.

- | | |
|-------------------|----------------------|
| 203110 ■ Negro | 200274 ■ Verde claro |
| 203112 ■ Azul | 200277 ■ Verde oliva |
| 203111 ■ Rojo | 200276 ■ Turquesa |
| 203113 ■ Verde | 201405 ■ Azul claro |
| 200267 ■ Amarillo | 201408 ■ Magenta |
| 200270 ■ Violeta | 201407 ■ Carmín |
| 200271 ■ Rosa | 201406 ■ Gris |
| 200268 ■ Naranja | 10 ud. |



edding 1200

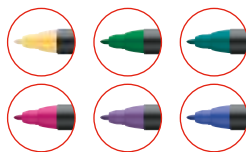

- 200273 Estuche metálico 10 colores
201279 Estuche metálico 20 colores



Colores metálicos.
Trazo 1 a 3 mm.

- | | |
|----------------|------------------|
| 201281 ■ Oro | 201410 ■ Azul |
| 201280 ■ Plata | 201411 ■ Verde |
| 201409 ■ Rojo | 201412 ■ Violeta |
| | 10 ud. |



edding 1200 METALLIC



Colores fluorescentes.
Trazo 2 mm.

- | | |
|-------------------|------------------|
| 203115 ■ Amarillo | 203117 ■ Naranja |
| 203116 ■ Verde | 203118 ■ Rosa |
| | 10 ud. |



edding 1200 FLUORESCENTE



Punta gruesa.
Trazo 3 mm.

- | | |
|----------------|----------------|
| 203210 ■ Negro | 203212 ■ Azul |
| 203211 ■ Rojo | 203213 ■ Verde |
| | 10 ud. |



edding 1300





ROTULADORES PUNTA DE FIBRA



POINT 88

STABILO

Diseño hexagonal a rayas blancas. Punta de fibra con refuerzo metálico. Apto para su uso con reglas y plantillas. Ancho de trazo: 0,4 mm.



- | | | | |
|-----------------------------|--------------------------|-----------------------------|----------------------------|
| 200073 Amarillo | 200086 Lila | 200068 Verde | 201396 Rosa neón |
| 206100 Azul | 200087 Lila claro | 200063 Verde hielo | 201464 Rojo neón |
| 200085 Azul celeste | 200078 Naranja | 200069 Verde hoja | 201465 Azul neón |
| 201463 Azul hielo | 206097 Negro | 200067 Verdemanzana | 201466 Naranja neón |
| 200064 Azul noche | 206098 Rojo | 200077 Verde pino | 201467 Verde neón |
| 200066 Azul ultramar | 200084 Rosa | 200079 Violeta | |
| 200075 Carmesí | 200076 Turquesa | 201266 Amarillo neón | 10 ud. |



206110 Estuche Zebraui . Caja de plástico ovalada con tapa transparente. Rotulador trazo 0,4 mm. Contiene 20 unidades, colores surtidos.

201458 Estuche Zebraui Neón . 15 colores estándar + 5 colores neón.



200094 Estuche Color Parade . Caja de plástico resistente que facilita la elección del punta fina. Rotulador trazo 0,4 mm. Contiene 20 unidades, colores surtidos.



200093 10 colores

201457 8 colores pastel

201456 10 colores estándar + 5 colores pastel

201635 18 colores



PEN 68

STABILO

Rotulador con punta de fibra e intensos colores para trazos fuertes. Pigmentos con gran brillo y luminosidad. Acuarelable. Ancho de trazo 1 mm. Tinta al agua.



201260 20 colores clásicos



201636 Antracita rosa



201637 Antracita azul



201581 Rollerset Artý 25 colores



201462 8 colores pastel



201468 Set Beginner



201469 Set Advanced

A SETS DE **LETTERING**  Tombow

Sets con todo lo necesario para iniciarse en el lettering. Lápiz para crear bocetos, rotulador permanente para perfilar y dibujar, rotuladores de dos puntas, etc. Incluye pequeño manual con algunos consejos.



 Tombow

B ROTULADORES **DOBLE PUNTA**

Rotuladores con doble punta especiales para caligrafía y lettering. Tintas y pigmentos no tóxicos, están libres de ácidos y son completamente inodoros.

- 201539 6 colores primarios
- 201626 12 colores primarios
- 201627 6 colores vintage
- 201657 6 colores pastel



C ROTULADORES **METÁLICOS BRUSH**

Rotuladores metálicos punta pincel de alta calidad. Para escribir y decorar. Se puede limpiar fácilmente. Colores surtidos.

- 013435 Estuche 10 colores

D **SUPER BRUSH**

Rotulador con punta pincel suave y flexible. Tinta lavable. Perfecto para utilizar en caligrafía.

- 012348 Estuche 10 colores
- 013436 Estuche 20 colores



E ROTULADORES **PUNTA DOBLE**

Rotuladores con punta doble: pincel fino y punta fina. Adecuado para ilustración, manga y coloreado. Punta pincel ancho de línea aprox. 1.0 - 6.0 mm, punta fina ancho de línea aprox. 0.5 - 0.8 mm.

- 013434 Estuche 12 colores

ROTULADORES PUNTA DE FIBRA

A FLAIR NYLON *Paper Mate*



Rotulador de punta de nylon dura con tinta especial antiemborroneamiento a base de agua que no deja ácido en el papel. Cuerpo de plástico con clip metálico. Trazo: 1,1 mm.

201554 ■ Negro 201556 ■ Rojo
201555 ■ Azul 12 ud.

B SIGN PEN *PILOT*



Rotulador con punta de fibra suave y resistente. Punta 2,00 mm. Trazo 0,6 mm.

205000 ■ Negro 205002 ■ Rojo
205001 ■ Azul 12 ud.

C INTENSITY FINE *BIC*



Rotulador de punta fina metálica a base de agua. Ideal para una escritura fina, dibujar y colorear. Punta 0,8 mm.

201398 ■ Negro 201397 ■ Verde
201399 ■ Azul 201402 ■ Rosa
201400 ■ Rojo 201403 ■ Púrpura

10 ud.



D TRIPLUS FINELINER



Rotulador con cuerpo triangular. Tinta anticorrosiva. Punta revestida de metal. Ancho de trazo: 0,3 mm.

200495 10 colores
201644 25 colores

E ROTULADORES PUNTA FINA Y ULTRAFINA *Sharpie*

Rotuladores de punta fina o ultrafina para alternar trazos gruesos y detalles delicados. Colores intensos y brillantes. Tinta permanente se puede aplicar sobre papel, plástico, metal y en casi cualquier otro tipo de superficie.



14 colores
201645 punta fina + 6
punta ultrafina



201471 24 colores punta fina
+ 6 punta ultrafina



201472 20 colores punta fina



201473 28 colores punta fina

A MARCADOR PERMANENTE

Marcador permanente. Punta cónica. Tinta resistente al agua. Cuerpo de plástico. Trazo 1,5 - 3 mm

040346 ■ Negro 040348 ■ Rojo
040347 ■ Azul 12 ud.



Marcador permanente con base de alcohol, no tóxico. Larga duración, tinta resistente a la luz. Escribe en la mayoría de superficies. Fabricado con un 51% de material reciclado. Ancho de trazo 1,7 mm.

200116 ■ Negro 200115 ■ Azul
200114 ■ Rojo 200113 ■ Verde
12 ud.



Marcador permanente con punta cónica de fibra para marcar y rotular casi todo tipo de superficies, metal, vidrio y plástico incluidos. Puede permanecer varias horas destapado sin dañar la calidad de la tinta. Resistente al roce. Base de alcohol libre de Xileno. Trazo 1 mm.

201432 ■ Negro 201433 ■ Azul
201434 ■ Rojo 201435 ■ Verde



Marcador permanente con mecanismo de pulsador retráctil. Punta redonda. Con innovador cierre hermético incorporado en el clip que evita que la tinta se seque. Trazo de 1,5 - 3 mm. Recargable.

201444 ■ Negro



Marcador cuyo 96% del total de plástico utilizado procede de material reciclado. Filtro realizado con fibras de material reciclado. Rellenable. Punta cónica. Trazo: 1,5-3 mm.

201218 ■ Negro 201220 ■ Azul
201219 ■ Rojo 201221 ■ Verde
10 ud.





MARCADORES PERMANENTES



Marcadores permanentes de máxima calidad. Para marcar y rotular casi todo tipo de superficies: metal, vidrio, plástico, etc. Tinta permanente casi sin olor de secado rápido y resistente al agua, al roce y a la acción de la luz. Rellenable. Cuerpo de aluminio.

A edding 3000



Punta cónica. Trazo 1,5-3 mm. 10 ud.

203360	■ Negro	200356	■ Naranja
203361	■ Azul	200358	■ Violeta
203362	■ Rojo	200357	■ Marrón
203363	■ Verde	201418	■ Rosa
200355	■ Amarillo	201419	■ Azul claro

B edding 3300



Punta biselada. Trazo 1-5 mm. 10 ud.

203365	■ Negro	203367	■ Rojo
203366	■ Azul	203368	■ Verde

C edding 300



Punta cónica. Trazo 1,5-3 mm. 10 ud.

201415	■ Negro	201416	■ Rojo
201417	■ Azul		

10 ud.

D edding 500



Punta biselada. Trazo 2-7 mm.

203340	■ Negro	203342	■ Rojo
203341	■ Azul	203343	■ Verde

E edding 550



Punta cónica. Trazo 3 - 4 mm. 10 ud.

201284	■ Negro	201286	■ Azul
201285	■ Rojo	201287	■ Verde

F edding 800



Punta biselada. Trazo 4-12 mm. 5 ud.

203350	■ Negro	203353	■ Verde
203351	■ Azul	201420	■ Amarillo
203352	■ Rojo		

G edding 780



Efecto lacado. Trazo 0,8 mm. 10 ud.

203520	■ Oro	203522	□ Blanco
203521	■ Plata	201421	■ Negro
201324	■ Bronce		

H edding 750



Punta cónica. Trazo 2-4 mm. 10 ud.

203500	■ Oro	201427	■ Rojo
203501	■ Plata	201428	■ Azul
201326	■ Cobre	201429	■ Verde
203502	□ Blanco	201430	■ Amarillo
201426	■ Negro	201431	■ Violeta

I edding 751



Punta cónica. Trazo 1-2 mm. 10 ud.

203510	■ Oro	201422	■ Negro
203511	■ Plata	201423	■ Rojo
201325	■ Cobre	201424	■ Azul
203512	□ Blanco	201425	■ Verde



MARCADORES PERMANENTES

A LUMOCOLOR

Rotulador universal para transparencias y casi todas las superficies, incluso CD's - DVD's. Tinta antisecado, pueden permanecer destacados durante varios días sin secarse. (ISO 554).



Estuche 8 colores: negro, azul, rojo, verde, naranja, marrón, amarillo y violeta.

206238 Punta Fina
206239 Punta Media



Punta S Superfina 0,4 mm.

- 206240** ■ Negro
- 206241** ■ Azul
- 206242** ■ Rojo
- 206243** ■ Verde

10 ud.



Punta F Fina 0,6 mm.

- 206245** ■ Negro
- 206246** ■ Azul
- 206247** ■ Rojo
- 206248** ■ Verde



Punta M Media 0,9 mm.

- 206250** ■ Negro
- 206251** ■ Azul
- 206252** ■ Rojo
- 206253** ■ Verde

Rotulador permanente de doble punta para escribir y marcar. Tinta antisecado. Punta fina de 0,6 mm.

206270 ■ Negro
206271 ■ Azul
206273 ■ Rojo 10 ud.



B LUMOCOLOR DUO



Marcador permanente para casi todas las superficies, tinta de base de alcohol, sin disolventes tóxicos, sin olor y recargable con cargador permanent marker. Punta redonda 2 mm.

200575 ■ Negro **200569** ■ Rojo
200570 ■ Azul **200572** ■ Verde
10 ud.



C LUMOCOLOR MARKER



Crayones de cera hexagonales, especiales para marcar sobre cualquier superficie, también sobre metal y madera mojada, resistentes al borrado y al agua. 113 mm de largo x 12 mm diámetro.

201304 ■ Negro **201301** ■ Amarillo
201303 ■ Azul **201300** □ Blanco
201302 ■ Rojo 10 ud.



D CERAS LUMOCOLOR



MARCADORES ESPECIALES

A MARCADOR POSCA PC 5



Marcador de pintura no permanente con trazo de 1,8 - 2,5 mm. Tinta pigmentada base al agua. Pinta sobre cualquier superficie. Inodora y resistente a la luz. No tóxico.

- | | | | |
|--------|--------------|---|------------|
| 200129 | ■ Negro | 201242 | ■ Verde |
| 200130 | ■ Azul | 201531 | ■ Amarillo |
| 201530 | ■ Azul claro | 201243 | □ Blanco |
| 200132 | ■ Rojo |  | 12 ud. |

B MARCADOR POSCA PC 8



Marcador de pintura no permanente con trazo de 8 mm. Tinta pigmentada a base de agua. Pinta sobre cualquier superficie. Inodora y resistente a la luz. No tóxico.

- | | | | |
|--------|--------------|---|------------|
| 201532 | ■ Negro | 201536 | ■ Verde |
| 201533 | ■ Azul | 201537 | ■ Amarillo |
| 201534 | ■ Azul claro | 201538 | □ Blanco |
| 201535 | ■ Rojo |  | 6 ud. |

C MARCADOR PARA TELA **PERMANENTE**



Para fijar la tinta en la prenda debe plancharse 1 minuto a 160°

Tinta permanente. Escribe sobre cualquier superficie. Ancho de trazo 0,9 mm.

- | | | | |
|--------|---------|---|--------|
| 122695 | ■ Negro |  | 10 ud. |
|--------|---------|---|--------|

D edding 4500 TEXTIL



Marcador para ropa de punta cónica. Tinta a base de agua de olor neutro. Resistente al lavado hasta 60°. Trazo 2-3 mm.

- | | | | |
|--------|---------|--------|---------|
| 200381 | ■ Negro | 201148 | ■ Azul |
| 201109 | ■ Rojo | 201149 | ■ Verde |

TINTA PARA MARCADORES



E TINTA PARA MARCADORES RECARGABLES

Tinta permanente casi sin olor en frasco con cánula. Para rellenar los marcadores permanentes edding 21, 22, 25, 3000, 3300, No.1, 400, 404, 500, 550, 800 y 850. También se puede aplicar directamente con pincel, plumines, plantillas y sellos.

- | | | | |
|--------|---------|--------|---------|
| 203460 | ■ Negro | 203470 | ■ Negro |
| 200435 | ■ Rojo | 200433 | ■ Rojo |



MARCADOR PIZARRA

Marcador para pizarra de punta cónica.
Trazo 1,5 - 3 mm.

040323 ■ Negro

040325 ■ Rojo

040324 ■ Azul

040326 ■ Verde

12 ud.



Tinta a base de acetona. Punta cónica.
Trazo 1,4 mm. Menor tiempo de secado.

085220 ■ Negro

085222 ■ Rojo

085221 ■ Azul

085223 ■ Verde

12 ud.



VELLEDA 1741



201278 Estuche 8 colores surtidos

Tinta a base de alcohol. Mínimo olor.
Punta cónica. Trazo 1,3 mm.

085225 ■ Negro

085226 ■ Rojo

085227 ■ Azul

085228 ■ Verde

12 ud.



VELLEDA 1701



Con punta redonda. Tinta pigmentada casi sin olor.
Puede permanecer destapado durante varios días sin secarse. Borrable en seco de casi todas las superficies no porosas como cristal, melamina o esmalte. Rellenable. Grosor de trazo: 1,5-3 mm.

201137 ■ Negro

201139 ■ Rojo

201138 ■ Azul

201140 ■ Verde

12 ud.



EDDING 660



Marcador para pizarras blancas, borrable en seco sobre superficies esmaltadas como porcelana y vidrio, sin olor, tinta base alcohol, recargable. Punta redonda 2 mm.

201440 ■ Negro

201437 ■ Rojo

201438 ■ Azul

201439 ■ Verde

12 ud.

201647 Estuche 6 colores surtidos



LUMOCOLOR 351



Marcador para pizarras blancas. Punta cónica con tinta de base de aceite. Cuerpo de plástico. Trazo 1,8 - 2,2 mm.

201576 ■ Negro

201577 ■ Rojo

201575 ■ Azul

201570 ■ Verde

12 ud.



PWB 202 UNI-BALL



MARCADORES PIZARRA

dequa

A MARCADOR RECARGABLE



12 ud.

Marcador para pizarra recargable. Una opción más sostenible. Punta cónica. Trazo 1,5 - 3 mm.

Marcador	Recambio
040327 ■ Negro	040331 ■ Negro
040328 ■ Azul	040332 ■ Azul
040329 ■ Rojo	040333 ■ Rojo
040330 ■ Verde	040334 ■ Verde

B VBOARD MASTER

PILOT

TINTA LÍQUIDA



91%



Rotulador para pizarra realizado con materiales reciclados. Punta de fibra cónica. Colores extraordinariamente brillantes. Recargable mediante cartucho.

Marcador	Recambio
201098 ■ Negro	200661 ■ Negro
200697 ■ Azul	200660 ■ Azul
200698 ■ Rojo	200662 ■ Rojo
201100 ■ Verde	201102 ■ Verde
201099 ■ Naranja	201101 ■ Naranja

10 ud.

12 ud.

C VELLEDA LIQUID INK POCKET

TINTA LÍQUIDA



12 ud.

Tinta de base de alcohol, tecnología tinta líquida. Escribe más y es más fácil de borrar. Baja intensidad de olor. Cuerpo plástico. Punta cónica media. Trazo 2,2 mm.

201141 ■ Negro	201143 ■ Rojo
201142 ■ Azul	201144 ■ Verde

D CHALK MARKER uni-ball



Marcador de tiza líquida con borrado en húmedo. Ideal para pizarras negras, blancas y de vidrio. Tinta resistente a la lluvia y a exteriores pero se borra fácilmente con un trapo húmedo. Punta cónica.

Trazo 1,8 - 2,5 mm.

201499 ■ Azul claro	201506 ■ Naranja	201514 ■ Plata
201503 ■ Rojo	201507 ■ Violeta	201525 ■ Oro
201504 ■ Verde	201508 ■ Amarillo	
201505 ■ Rosa	201509 ■ Blanco	12 ud.

Trazo 8 mm.

201516 ■ Azul claro	201520 ■ Naranja	201524 ■ Plata
201517 ■ Rojo	201521 ■ Violeta	201525 ■ Oro
201518 ■ Verde	201522 ■ Amarillo	
201519 ■ Rosa	201523 ■ Blanco	12 ud.

E edding 4095 CHALK MARKER

edding



Para pizarras y vidrio. Para escribir, decorar y adornar ventanas, vidrio y todo tipo de superficies no porosas. Se borra con un paño húmedo de casi todas las superficies no porosas. Tinta supercubriente. Se activa mediante sistema de bombeo. Grosor de trazo 2-3 mm.

201209 ■ Negro	201213 ■ Verde claro
201211 ■ Azul	201215 ■ Amarillo neón
201210 ■ Rojo	201216 ■ Naranja neón
201212 ■ Verde	201217 ■ Rosa neón
201214 ■ Blanco	10 ud.

A FLUORESCENTE

Marcador fluorescente de punta biselada. Trazo 1 - 4 mm.

- | | |
|--|--|
| 040340  Amarillo | 040339  Azul |
| 040338  Verde | 040336  Rosa |
| 040337  Naranja |  10 ud. |

040335 Blíster 4 colores 









Fluorescente de tinta universal. Recargable. No emborriona las fotocopias, las impresiones inkjet ni los escritos a mano. Los colores violeta y turquesa se ven en las fotocopias. Punta biselada 1-5 mm.

- | | |
|--|--|
| 200201  Amarillo | 200202  Rosa |
| 200206  Verde | 200207  Violeta |
| 200204  Naranja | 200208  Turquesa |
| 200205  Azul | 201474  Negro  10 ud. |



Marcador fluorescente para papel normal y especial. Claramente respetuosos con el medio ambiente: tinta a base de agua que se recarga fácilmente con el Textliner Automatic refill. Punta biselada en 3 grosores de trazo: 5 mm, 2 mm y 1 mm.

- | | |
|--|---|
| 200347  Amarillo | 200351  Azul |
| 200352  Verde | 200350  Rosa |
| 200348  Naranja | 200349  Rojo  10 ud. |



B TEXTSURFER CLASSIC



C TEXTLINER 48



D BOSS

Fluorescente original con tinta base de agua universal. Recargable. 2 anchos de trazo: 2 y 5 mm.

- | | |
|--|--|
| 206001  Amarillo | 200029  Rojo |
| 206003  Verde | 200047  Turquesa |
| 206005  Naranja | 200048  Lavanda |
| 206002  Azul | 200049  Lila |
| 206006  Rosa |  10 ud. |

- | |
|-----------------------------------|
| 200028 Estuche 4 unidades |
| 201500 Estuche 6 unidades |
| 200056 Estuche 8 unidades |
| 201564 Estuche 15 unidades |
| 201562 Estuche 23 unidades |





MARCADORES FLUORESCENTES

dequa

2ª VIDA *Grana eco friendly*



FLUORESCENTE ECO

Marcador fluorescente de punta biselada eco. Fabricado con plástico 75% reciclado. Trazo 1 - 5 mm.

040314 Amarillo **040317** Naranja
040315 Verde **040316** Rosa

12 ud.



SWING COOL

STABILO



Marcador fluorescente de punta biselada. Tinta a base de agua con tecnología antisecado de 4 horas. Trazo 1 - 4 mm.

201596 Amarillo **201603** Naranja
201597 Verde **201602** Lavanda

10 ud.

201658 Estuche 6 colores



TEXTLINER 38

FABER-CASTELL



Marcador fluorescente para papel normal y especial. Tinta a base de agua. Colores superfluorescentes. Punta biselada en dos trazos: fino y grueso. Cuerpo translúcido.

201305 Amarillo **201309** Violeta
201306 Naranja **201310** Azul
201307 Rojo **201311** Verde

201308 Rosa 10 ud.



LUMINATOR

STABILO



Marcador fluorescente de tinta líquida. Trazo constante y uniforme. Agarre ergonómico. Visualización del nivel de tinta. Gran capacidad.

206060 Amarillo **206063** Azul
206061 Verde **206065** Rosa
206064 Naranja **206062** Rojo

5 ud.



V LIQUID LIGHT

PILOT



Tinta líquida, no se seca. Cuerpo transparente para ver el nivel de la tinta disponible. Trazo 3 mm.

205020 Amarillo **205024** Azul
205021 Verde **205023** Rosa
205022 Naranja 12 ud.



A FLUORESCENTE PASTEL

Marcador fluorescente pastel de punta biselada. Trazo 1 - 4 mm.

040342 Rosa 040344 Azul

040343 Naranja 040345 Lila

10 ud.

040341 Blíster 4 colores



B BOSS PASTEL

STABILO



El clásico Boss ahora en sutiles colores pastel. 10 ud.

201345 Amarillo cremoso

201346 Melocotón sedoso

201347 Rubor rosa

201348 Brisa violeta

201349 Toque de turquesa

201350 Pizca de menta

201548 Chispa de lima

201549 Azul nublado

201550 Rosa cerezo en flor

201551 Coral meloso

201558 Naranja pálido pastel

201559 Azul ventoso pastel

201560 Fucsia helado pastel

201561 Gris polvoriento pastel

201442 Estuche 4 colores

201501 Estuche 4 colores

201563 Estuche 4 colores

201443 Estuche 6 colores

201502 Estuche 8 colores

201557 Estuche 15 colores



C SWING COOL PASTEL

STABILO

Marcador fluorescente pastel de punta biselada. Tinta a base de agua con tecnología antisecado de 4 horas. Trazo 1 - 4 mm.

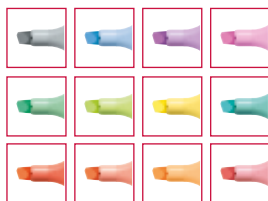

201593 Amarillo cremoso

201589 Melocotón sedoso

201588 Pizca de menta

201590 Rubor rosa

201587 Toque de turquesa

201595 Brisa violeta

201591 Chispa de lima

201594 Rosa cerezo en flor

201586 Azul nublado

201592 Coral meloso

201598 Azul ventoso

201599 Naranja pálido

201600 Fucsia helado

201601 Gris polvoriento

201621 Estuche 4 unidades

201622 Estuche 4 unidades

201623 Estuche 6 unidades

202624 Estuche 8 unidades

D TEXTLINER METALLIC

FABER-CASTELL

Marcador efecto metálico para toda clase de papel. Tinta a base de agua. Punta biselada.

201510 Rosa

201512 Plata

201511 Oro

201513 Rubí

10 ud.

201552 Estuche 4 colores



PORTAMINAS





Portaminas con punta metálica. Empuñadura antideslizante y goma incorporada. Mina de 0,5.

040418  12 ud.



BIC MATIC



DESECHABLE





Desechable. 10 Km de escritura con goma de borrar incorporada. Colores surtidos. Mina 0,7 mm.

120210  12 ud.



H-185-SL





 12 ud.

Con goma. Sistema de extracción de la mina por presión. Puntera retráctil. Agarre de caucho, con cuerpo de plástico transparente. Mina 0,5 mm.

122791 ■ Negro **122792** ■ Azul



PL1 ERASER & PENCIL





Con tacto de goma. Incluye goma de borrar recargable. Colores surtidos. Mina 0,7 mm.

201175  20 ud.





CAPSULE ERASER & PENCIL





Con goma extragrande. Recargable. Colores surtidos.

201176 Mina 0,7 mm  20 ud.
201628 Mina 1,3 mm  20 ud.
201629 Tubo 12 minas 1,3 mm  6 ud.



VISUCLICK





 12 ud.

Portaminas con cuerpo de plástico y agarre triangular para una mayor comodidad. Punta y clip metálico. Mina de 0,7.

201616 ■ Azul **201617** ■ Naranja



MARS MICRO





 10 ud.

Portaminas cuerpo de plástico. Punta metálica retráctil, mina amortiguada, escritura suave. Empuñadura antideslizante. Goma de borrar incorporada.

201618 Mina 0,3 mm
200779 Mina 0,5 mm
200778 Mina 0,7 mm
201019 Mina 0,9 mm





A PORTAMINAS ECO

Portaminas eco con goma de borrar. Fabricado con un 70% de plástico reciclado a partir de botellas de 0,5.

040319 12 ud.



B TK-FINE

Puntera, botón y clip metálicos. Ventanilla ajustable con indicador de la dureza de la mina. Equipado con tres minas finas y goma de borrar.

204210 Mina 0,5 mm
204211 Mina 0,7 mm 10 ud.



C H-1010

Portaminas de alta calidad. Sistema de agitar o presionar. Cuerpo de plástico negro, clip metálico, punta retráctil y goma de borrar. Mina 0,5 mm.

122200 12 ud.



D GRAPHITE 779

Cuerpo metálico con zona de agarre ergonómica de caucho, punta metálica retráctil, mina amortiguada, escritura suave.

200110 Mina 0,5 mm
200111 Mina 0,7 mm 10 ud.



E 780 C MARS TECHNICO

Clip y empuñadura metálica. Incorpora afilaminas en el pulsador. Mina 2 mm.

200091 6 ud.



F TK 4600

Portaminas de pasta verde y clip de metal con afilaminas. Mina de 2 mm.

200786 10 ud.



MINAS



G MINAS MARS MICRO

Minas de gran calidad y excepcional resistencia a la rotura. Fabricadas en un 80% con materiales naturales de alta calidad y materias primas libres de agentes contaminantes. Cada tubo contiene 12 minas.

2B	HB	2H	Trazo
-	200040	-	0,3 mm
200041	200042	200043	0,5 mm
200044	200045	-	0,7 mm
-	200046	-	0,9 mm
200022	200024	200026	2 mm



12 ud.

dequa



H MINAS

Minas de grafito. Cada tubo contiene 12 minas. **040431** 0,5 mm
040432 0,7 mm

LÁPICES

dequa

A **LÁPIZ**

Lápiz de grafito. Dureza HB.

040435 Sin goma
040434 Con goma

12 ud.



B **NORIS**

2B B HB H 2H

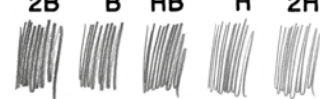

200449 2B Nº 0
200001 B Nº 1
200002 HB Nº 2
200003 H Nº 3
200004 2H Nº 4

12 ud.



C **NORIS CON GOMA**

Lápiz con goma de borrar.
Dureza HB-nº2.

200005 12 ud.



D **CASTELL 9000**

Lápiz de grafito de máxima calidad para escribir, dibujar y bocetar. Mina protegida contra la rotura por el proceso de encolado.

200247 HB	200253 6B
200249 2B	200255 8B
200251 4B	200257 2H

12 ud.



E **SWANO**

Lápiz de grafito. Dureza HB nº 2.

206381

12 ud.



F **EVOLUTION**

Lápiz de grafito de resina sin madera. Mina resistente a los golpes. Dureza HB.

201147 12 ud.



G **GRIP**

Ecolápiz de grafito. Forma triangular ergonómica. Agarre suave a base de puntos antideslizantes. Dureza HB nº 2.

200245

12 ud.

Fabricado en Alemania a partir de madera gestionada de forma sostenible.



H **BICOLOR**

Bicolor azul/rojo en una pieza.

204095 Media 0,3 mm
204096 Media 0,7 mm

12 ud.



I **MARCADORES EN SECO LUMOCOLOR**

Lápices especiales para marcar en superficies lisas. Soluble al agua.

200012 ■ Azul	200444 Blanco
200013 ■ Rojo	200447 Negro



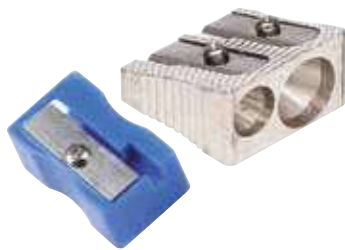

A AFILALÁPICES

Certificados según norma EN 71

200718 Plástico 1 uso

172001 Metálico 2 usos  12 ud.



B AFILALÁPICES METÁLICOS

Afilalápices de metal para lápices de grafito tamaño estándar. 1 uso.

200584 Plata

013476 Colores surtidos

AFILALÁPICES

dequa



C AFILALÁPICES METÁLICOS

Afilalápices metálico de 1 uso.

040433  24 ud.



D AFILALÁPICES CON DEPÓSITO

Afilalápices doble metálico 2 usos, con depósito y tapa de seguridad.

200016  10 ud.



E AFILALÁPICES SHAKER

Afilalápices de diseño clásico y colorido. Con gran capacidad de reserva y empuñadura fácil.

011161 1 uso

201620 2 usos  25 ud.

ELÉCTRICO



DAHLE

F AFILALÁPICES 240

Afilalápices eléctrico. Para lápices de hasta con 8 mm de diámetro. Funciona con pilas. Depósito. Carcasa de plástico. Garantía 2 años.

201108



ELÉCTRICO

DAHLE

G AFILALÁPICES 133

Afilalápices de manivela para lápices de hasta \varnothing 11,5 mm. Con depósito. Abrazadera para sujeción a la mesa.

201194

ELÉCTRICO



MILAN

H AFILALÁPICES ELÉCTRICO

Afilalápices doble eléctrico. Para puntas maxi y normal. Incluye pilas.

201191



DAHLE

I AFILALÁPICES 210

Afilalápices eléctrico con gran capacidad recolectora de virutas. Permite ajustar la forma de la punta y dispone de ventosas para una fijación segura. Alimentación eléctrica 230V.

201630

Tipp-Ex

Número 1 de corrección
en Europa*

A RAPID

Botella de 20 ml. Aplicador de espuma en forma de cuña para una corrección precisa.

120300  24 ud.



¡Los errores ocurren!



B SHAKE'N SQUEEZE

Lápiz corrector de punta fina metálica para una corrección precisa. Secado rápido. Capacidad 8 ml.

201282  10 ud.



C POCKET MOUSE

Cinta correctora de corrección rápida y precisa de cuerpo transparente. De aplicación frontal. 4,2 mm x 10 m.

201323  10 ud.

D TIPP-EX EASY CORRECT

Aplicación lateral más cómoda. 4,2 mm x 12 m. Cinta de polipropileno: más resistente y mejor deslizado.

201257  10 ud.



E MICRO TAPE TWIST

Corrección limpia y precisa, tamaño mini. Con cabezal rotativo patentado. 5 mm x 5 m.

200124  10 ud.

F MINI POCKET MOUSE

Cinta correctora muy resistente tamaño mini. Cobertura de alta calidad, escritura instantánea, no necesita secado. 5 mm x 6 m.

201450  10 ud.



**CABEZAL
ROTATIVO**



PEQUEÑO Y FÁCIL DE USAR

CORRIGE Y VUELVE A ESCRIBIR AL INSTANTE

Mini
Pocket Mouse



A COMPACT FLEX

Aplicación suave y limpia gracias a la punta flexible. Cinta calidad Premium que permite la escritura inmediata.

030438 Cinta de 4,2 mm x 10 m.
034144 Cinta de 6 mm x 10 m.  24 ud.

dequa



B CINTA CORRECTORA

Cinta correctora multiuso. Rápida, limpia y precisa. Cinta de 5 mm x 12 m.

040311  24 ud.



C DRYLINE *Paper Mate*

Punta giratoria. 5 mm x 8,5 m. 4 colores surtidos: azul, verde, rosa y violeta con blanco.

201240  12 ud.



 Tombow

D CORRECTOR MONO CT-YT2 LATERAL

Cinta correctora de aplicación lateral muy plana. Dispone de tapa transparente para control de la cinta y tornillo regulador para tensarla y transportarla. Con diseño ergonómico. Cinta de 4,2 mm x 10 m.

036010  12 ud.
201651 Blíster  20 ud.



MILAN

E CINTA CORRECTORA

Cinta correctora en seco. Rápida, limpia y precisa. Apta para diestros y zurdos. 5 mm x 8 m.

201451  12 ud.



F ECOFLEX ROLLER

Cinta correctora de aplicación lateral con diseño ergonómico. Carcasa de plástico 100% reciclado. Cinta de 4,2 mm x 10 m.

201631  10 ud.

Paper Mate

G LÁPIZ CORRECTOR LIQUID PAPER NP-10

7 ml. Rapidez de secado en correcciones de precisión.

123092  12 ud.





GOMAS DE BORRAR

A GOMA MARS PLASTIC

Goma de borrar de alta calidad. Para lápiz, papel y papel vegetal. Borra sin dejar rastros. Sin ftalatos ni látex. Medidas: 65 x 23 x 13 mm.

200140 20 ud.

B GOMA RASOPLAST

Goma de borrar de gran calidad. Sin ftalatos ni látex. Medidas: 43 x 19 x 13 mm.

200141 30 ud.

MILAN
C GOMAS MILAN

170005 Milan 430 30 ud.
 201177 Milan 445 45 ud.
 170011 Milan nata 612 12 ud.
 170010 Milan nata 624 24 ud.

D GOMA FRIXION

Goma de borrar fabricada en plástico. Muy duradera, ideal para bolígrafos de tinta borrable. Cómoda funda protectora.

201615 12 ud.



Tombow

E BORRADOR MONO ZERO

Borrador de precisión ideal para profesionales que necesitan instrumentos de calidad.

201314 Punta redonda 2,3 mm. Ø
 201315 Recambio punta redonda
 201316 Punta rectangular 2,5 x 5 mm
 201317 Recambio punta rectangular

F AFILABORRA CAPSULE MIX **MILAN**

Combinación de goma y afilalápices. Colores surtidos.

013547 24 ud.

MILAN
G AFILABORRA EXTENSION SWINS

Combinación de goma de borrar y afilalápices con depósito. Colores surtidos.

013548 16 ud.

H AFILABORRA CAPSULE COPPER **MILAN**

Combinación de goma de borrar y afilalápices con depósito. Colores surtidos.

013453 12 ud.

I AFILABORRA CONNECT PASTE

Afilalápices-goma con 2 orificios y depósito. Recargable con goma Essentials Medium. No contamina y la goma no contiene PVC. Colores pastel

013240 20 ud.

ESCRITURA TÉCNICA

uni-ball

A UNI PIN CALIBRADOS

Rotuladores calibrados Uni Pin son ideales para dibujo profesional, artístico y para la escritura, ofreciendo un trazo nítido. Tinta pigmentada de gran resistencia.

- 201606 Trazo 0,03 mm
- 201607 Trazo 0,05 mm
- 201608 Trazo 0,1 mm
- 201609 Trazo 0,2 mm
- 201610 Trazo 0,3 mm
- 201611 Trazo 0,4 mm
- 201612 Trazo 0,5 mm
- 201613 Trazo 0,7 mm
- 201614 Trazo 0,8 mm



A PIGMENT LINER

Rotuladores calibrados para escribir, esbozar y dibujar. Larga punta metálica para utilizar con reglas. Borrable sobre papel de calco. No se diluye cuando se resalta con marcador.

- 200310 Trazo 0,1 mm
- 200473 Trazo 0,2 mm
- 200311 Trazo 0,3 mm
- 200474 Trazo 0,4 mm
- 200312 Trazo 0,5 mm
- 200313 Trazo 0,7 mm
- 200476 Trazo 0,8 mm
- 201380 3 rotuladores: 0,2 + 0,4 + 0,8 mm + portamina

RECAMBIOS



B RECAMBIO TINTA ACEITE

Trazo medio.

- 200658 ■ Negro
- 200657 ■ Azul

12 ud.



C RECAMBIO BOLIGRAFO

Trazo medio.

- 201370 ■ Negro
- 201371 ■ Azul

12 ud.



D RECAMBIO ROLLER

Trazo medio.

- 120125 ■ Negro
- 120126 ■ Azul

12 ud.



PLUMAS, CARTUCHOS Y TINTEROS



E PLUMA PILOT V-PEN SILVER

Trazo 0,4 mm. Plumín metálico. Visor de tinta. Desechable.

- 122741 ■ Negro
- 110032 ■ Azul
- 110033 ■ Rojo 12 ud.



F CARTUCHOS DE TINTA PARA PLUMAS

Cartuchos largos diseñados exclusivamente para plumas Parker. Caja de 5 uds.

- 110324 ■ Negro
- 200731 ■ Azul 12 ud.



G TINTEROS

Frasco de 57 ml.

- 200721 ■ Negro
- 200722 ■ Azul 12 ud.





Amplia variedad en piezas de escritura, marcas y modelos. Disponibles en tiendas (según zonas).
Especialistas en regalo corporativo y marcaje

Pluma emblemática de la marca desde 1941 con silueta estilizada, plumín de acero igual que el capuchón, cuerpo de resina preciosa y duradera. Adornos en paladio.

110315 ■ Negro

110316 ■ Azul



PLUMA PARKER 51



La gama Sonnet Laca Roja permite una sofisticada armonía que es sinónimo de distinción y éxito. Su singularidad radica en un estilo equilibrado y unas dimensiones clásicas. Cuerpo en rojo metalizado con adornos dorados.

110167 Pluma

110168 Bolígrafo Slim



SONNET LACA ROJA GT



Gama que combina el estilo con la funcionalidad. Empuñadura en acero, cuerpo metálico azul, clip en forma de flecha y adornos cromados. Plumín en acero inoxidable, roller con capuchón y bolígrafo con mecanismo de giro.

110276 Pluma

110277 Roller

110278 Bolígrafo



IM AZUL MATE CT



La alta gama Expert Metallic presenta unos productos en metal de color oro rosa con adornos negros chapados en rutenio y puntas de acero inoxidable.

201652 Pluma

201653 Bolígrafo



EXPERT METALLIC



A EMBLEME CORE WATERMAN PARIS



Waterman Emblème Core dispone de un cuerpo acrílico en color brillante y capuchón de acero.

- 110322** Pluma
- 110323** Bolígrafo

B SONNET ESSENTIAL PARKER



La gama Sonnet presenta unos productos en metal de efecto arenado y lacado negro, sinónimo de distinción y éxito. Para la pluma dispone de un plumín de acero y el bolígrafo un sistema de giro.

- 110320** Pluma
- 110321** Bolígrafo

C BOLÍGRAFO JOTTER ORIGINAL PARKER



Bolígrafo clásico de Parker desde 1954, cuerpo de plástico en color brillante y capuchón de acero. Sistema retráctil.

- 110318** ■ Azul
- 110319** ■ Amarillo
- 110317** ■ Verde

D ZOOM L105 CITY Tombow



Bolígrafo de diseño actual y cosmopolita. Escritura agradable gracias a su tacto aterciopelado y suave. Ancho de bola 0,7 mm. Color de la tinta negro.

- 110220** ■ Plateado
- 110221** ■ Dorado
- 110222** ■ Negro
- 110223** ■ Azul
- 110224** ■ Verde
- 110225** ■ Rosa

E AIR PRESS Tombow



El bolígrafo Air Press tiene un mecanismo único APS que usa aire comprimido con cada click para expulsar la tinta. Especialmente indicado para condiciones adversas como la escritura con papel en alto, sobre papel mojado y en ambientes de polvo. Dispone de un cuerpo de resina suave y un potente clip para mantenerlo firme. Tinta base de aceite color negro. Diámetro de bola: 0,7 mm.

- 201654** ■ Negro
- 201655** Transparente

DYMO®

LabelWriter™ 550

Nuevo y mejorado

LW

Impresora de etiquetas sin tinta fácil de usar para PC y Mac®

- Utiliza la tecnología de impresión térmica directa, sin necesidad de tinta o tóner
- Cree e imprima etiquetas de direcciones, para carpetas de archivos, códigos de barras y más desde su PC o Mac® a través del software DYMO® Connect para software de ordenadores
- Un 20% más rápida que la LabelWriter™ 450 -imprime hasta 62* etiquetas por minuto
- Diseño gráfico nítido con una resolución estándar de 300 x 300 dpi



Tecnología de reconocimiento automático de etiquetas

La tecnología única de reconocimiento de etiquetas significa que ya no tendrá que intentar adivinar más que tipo de etiqueta es la adecuada de una lista desplegable. Siempre sabrá de un vistazo que tamaño, tipo y color de etiqueta se ha cargado. También sabrá siempre cuantas etiquetas quedan, así, nunca se quedará sin ninguna en mitad del trabajo.



Con DYMO® LabelWriter™ 550 series nunca se quedará sin tinta, etiquetas, ni perderá la paciencia.

SÓLO FUNCIONA CON
**AUTÉNTICAS
ETIQUETAS
DYMO**



Etiquetas de papel con certificación FSC®



Etiquetas de papel sin BPA



Sin tinta ni tóner = menos desperdicio



Envases reciclados



DYMO® Durable etiquetas disponibles

LabelWriter™ Características de la etiqueta



Correo, gestión de visitas, seguimiento de bienes, inventarios e identificación general



Gestión de visitas y organización de oficina



Etiquetas de precio e inventario

Número SKU	Descripción SKU	Dimensiones (H" x W" x L")	EAN
2112722	DY LW 550 PRINTER EMEA	139.7 mm x 127 mm x 187.96 mm	3026981127229

*Etiqueta de dirección estándar de 4 líneas

© 2021 Newell Office Brands



06

ARCHIVO Y PRESENTACIÓN

Accesorios de archivo	197
Archivadores de palanca	172 - 174
Archivo definitivo	185
Cajas de proyectos	179
Cajas transferencia / fichas	178
Carpetas anillas	176 - 177
Carpetas colgantes	184
Carpetas de fundas	182 - 183
Carpetas de gomas	180 - 181
Clasificadores	195
Dossiers y sobres	192 - 194
Fundas	190 - 191
Índices y separadores	188 - 189
Módulos de archivadores	175
Organizadores	198 - 199
Subcarpetas	186 - 187
Tarjeteros	196



A ARCHIVADORES A-Z

Jaspeado. Fabricado en cartón rígido y cantoneras metálicas. Mecanismo de palanca de gran precisión y perfecto ajuste. Ollao en lomo. Lomo de 75 mm.

Archivador con rado

041401	Folio	290 x 350 mm
041400	A4	290 x 320 mm

Archivador sin rado

041419	Folio	290 x 350 mm
041418	A4	290 x 320 mm

Cajetín

041403	Folio	290 x 350 mm
041402	A4	290 x 320 mm

25 ud.



B ARCHIVADORES A-Z

Jaspeado. Fabricado en cartón rígido y cantoneras metálicas. Mecanismo de palanca de gran precisión y perfecto ajuste. Ollao en lomo. Lomo de 75 mm.

Referencia	Formato	Medidas (mm)	
------------	---------	--------------	--

Archivador sin rado

131566	4º natural	220 x 240	20
131567	4º apaisado	280 x 200	20

Cajetín

131571	4º natural	220 x 240	20
131572	4º apaisado	280 x 200	20



C ARCHIVADORES A-Z

Fabricados en cartón compacto color negro jaspeado. Gofrados exteriormente. Etiqueta pegada en el lomo. Con rado. Archivadores: lomo 80 mm (capacidad 6,5 cm). Cajetines para archivadores: fabricados en cartón microcanal forrado.

Archivador

131199	A4	320 x 290 mm
130053	Folio	350 x 290 mm

Cajetín

130089	A4	325 x 290 mm
130098	Folio	355 x 290 mm

20 ud.

A ARCHIVADORES PALANCA CON RADO

Fabricados en cartón, forrado en plástico de colores. Mecanismo de palanca níquelado. Cantonera larga, ollao y ranuras. Portaetiquetas transparente soldado al lomo. Lomo 70 mm.

A4

- 041406 ■ Negro
- 041407 ■ Azul
- 041408 ■ Rojo
- 041409 ■ Verde
- 041410 ■ Amarillo
- 041411 ■ Naranja

Folio

- 041412 ■ Negro
- 041413 ■ Azul
- 041414 ■ Rojo
- 041415 ■ Verde
- 041416 ■ Amarillo
- 041417 ■ Naranja

25 ud.

Cajetines A4

- 132129 ■ Negro
- 132130 ■ Azul
- 132131 ■ Rojo
- 132132 ■ Verde
- ■ Amarillo

Cajetines Folio

- 132135 ■ Negro
- 132136 ■ Azul
- 132137 ■ Rojo
- 132138 ■ Verde
- 132139 ■ Amarillo



EL33

B ARCHIVADORES PALANCA CON RADO

Forrado en plástico de gran calidad, con cantoneras metálicas. Incluye etiqueta fija en el lomo e índice. Lomo 80 mm.

A4

- 135025 ■ Negro
- 135026 ■ Azul
- 135027 ■ Rojo
- 135028 ■ Verde

Folio

- 135045 ■ Negro
- 135046 ■ Azul
- 135047 ■ Rojo



DOHE

C ARCHIVADORES PALANCA CON RADO

Fabricados en cartón forrado con polipropileno. Ollao, rado y tarjetero en el lomo. Con palanca de máxima calidad y cantoneras metálicas. Lomo 45 mm.

A4

- 132300 ■ Negro
- 132298 ■ Azul
- 132299 ■ Rojo

Folio

- 132297 ■ Negro
- 132295 ■ Azul
- 132296 ■ Rojo

12 ud.





ARCHIVADORES DE PALANCA



Esselte



ARCHIVADORES PALANCA PLÁSTICO FORRADOS

Tapa de PP y forrado en el interior con papel blanco brillante. Innovador tarjetero de color a juego con el color del archivador. Con cierre en la tapa, orificio en el lomo y cantoneras de metal. Lomo 75mm. Formato A4.

130254 ■ Negro

130253 ■ Azul  10 ud.



LEITZ



ARCHIVADORES PALANCA WOW

Archivador de cartón forrado de papel plastificado Leitz Wow 180. Formato A4. Lomo de 80 mm. Colores metalizados.

131458 ■ Fucsia

131459 ■ Azul

131461 ■ Violeta  10 ud.



pardo



ARCHIVADORES PLÁSTICO

Archivadores compactos de gran calidad. Encolados y soldados en plástico extra sobre cartón de 2,5 mm. Lomo 70 mm. Mecanismo de palanca. Tarjetero y ollao en lomo. Formato folio.

136310 ■ Negro

136311 ■ Azul  10 ud.



LEITZ



ARCHIVADORES PALANCA COSY

Archivador de palanca de cartón forrado soft touch, mecanismo 180°. Formato A4. Lomo 50 mm.

132146 ■ Amarillo

132147 ■ Azul

132148 ■ Gris



A MÓDULO 1 ARCHIVADOR

Gran calidad, su ensamblaje especial los hace indeformables. Con refuerzo metálico en cantos. Mecanismo de palanca 70 mm. con RADO. Tarjetero y ollao en lomo. Formato folio. Medidas: 350 x 100 x 290 mm.

136000 ■ Negro 136001 ■ Azul 136002 ■ Burdeos



B MÓDULO 2 ARCHIVADORES

Gran calidad, su ensamblaje especial los hace indeformables. Con refuerzo metálico en cantos. Mecanismo de palanca 70 mm. con RADO. Tarjetero y ollao en lomo. Formato folio. Medidas: 350 x 100 x 290 mm.

136005 ■ Negro 136006 ■ Azul



C MÓDULO 2 ARCHIVADORES ANCHOS

Módulos de dos archivadores en lomo ancho en cartón forrado con polipropileno. Formato folio. Medidas: 290 x 355 mm.

131751 ■ Negro 131749 ■ Azul 131750 ■ Rojo



D MÓDULO 3 ARCHIV. ESTRECHOS

Módulos de tres archivadores en lomo estrecho en cartón forrado con polipropileno. Formato folio. Medidas: 290 x 355 mm.

131754 ■ Negro 131752 ■ Azul 131753 ■ Rojo



E MÓDULO 3 ARCHIV. ESTRECHOS

Compuesto por 3 archivadores de palanca de lomo 50 mm. Tarjetero, con lomerías y sistema rado. Formato A4. Medidas: 330 x 170 x 300 mm.

130062 ■ Negro 130058 ■ Azul

CARPETAS DE ANILLAS



Esselte

A CARPETAS DE ANILLAS MIXTAS

Portaetiquetas en lomo. Fabricada en plástico, forrada de una sola pieza. Formato folio.

Referencia	Nº anillas	Anillas	Color
139250	2	25 mm	■ Negro
139264	4	25 mm	■ Negro
139270	2	40 mm	■ Negro
139274	2	40 mm	■ Azul
139280	4	40 mm	■ Negro

6 ud.

B CARPETAS DE ANILLAS CON BOLSA INTERIOR

Portaetiquetas en lomo. Fabricada en plástico. Anillas mixtas. Incluye compresor. Carpetas color negro.

Referencia	Nº anillas	Ø anillas	Tamaño	
134010	2	25 mm	Cuarto natural	6
134011	2	25 mm	Cuarto apaisado	4
134012	2	25 mm	Folio	6
134014	4	25 mm	Folio	6
134016	2	40 mm	Folio	4
134017	4	40 mm	Folio	4



DOHE

C CARPETAS DE ANILLAS CARTÓN CUERO FORRADO

Fabricadas en cartón forrado con papel impreso y plastificado, con anillas mixtas.

Referencia	Ø anillas	Formato	Medidas mm
Mecanismo 2 anillas			
131616		Folio	270 x 340 x 45
131617	25 mm	Folio apaisado	350 x 260 x 45
131622		Cuarto	197 x 230 x 45
131623		Cuarto apaisado	260 x 175 x 45
131619		Folio	260 x 340 x 60
131620	40 mm	Folio apaisado	365 x 260 x 60
131624		Cuarto	197 x 230 x 45

12 ud.



D CARPETAS FORRADAS

Carpetas de polipropileno forradas, con interior en papel impreso. Mecanismo de 4 anillas de ø 30 mm. Lomo de 40 mm. Medidas: 320 x 260 mm. para A4

132002	■ Negro
132003	■ Azul
132004	■ Verde

¡PERSONALIZACIÓN TOTAL!

Ideales para la rápida personalización de sus carpetas. Muy útil para la elaboración de manuales, seminarios, cursos, presentaciones, etc...



A CARPETAS CANGURO

Fabricadas en PVC con fundas transparentes en portada, lomo y contraportada para personalización e identificación. Formato A4.

Referencia	Nº anillas	Anillas	Lomo	Referencia	Nº anillas	Anillas	Lomo
370238	2	16 mm	35	370242	4	16 mm	35
370239	2	25 mm	45	370243	4	25 mm	45
370240	2	40 mm	60	370244	4	40 mm	60
370241	2	55 mm	70	370245	4	55 mm	70

10 ud.



B CARPETAS OFICOLOR

Carpetas en cartón forrado con polipropileno, con anillas mixtas, ollao y tarjetero en el lomo. Formato folio.

Referencia	Ø anillas	Color	Referencia	Ø anillas	Color
Mecanismo 2 anillas			Mecanismo 4 anillas		
131738		■ Negro	131741		■ Negro
131736	25 mm	■ Azul	131739	25 mm	■ Azul
131737		■ Rojo	131740		■ Rojo
131744		■ Negro			
131742	40 mm	■ Azul			
131743		■ Rojo			

12 ud.



C CARPETAS DE ANILLAS FOAM STYLE

Carpetas de anillas con tapas de plástico foam extrarresistente, 4 anillas mixtas, lomo redondo y tarjetero personalizable. Formato A4.

Referencia	Ø anillas	Color	Referencia	Ø anillas	Color
132278		■ Negro	132282		■ Negro
132279	25 mm	■ Azul	132283	40 mm	■ Azul
132280		■ Violeta	132284		■ Violeta
132281		■ Verde	132285		■ Verde

4 ud.



D CARPETAS DE ANILLAS EXABINDER EXACTIVE

Carpeta de 4 anillas con cierre con goma equipado de un bolsillo interior y de una funda zip con taladros. Para documentos A4 y A4+, ideal para utilizar con fundas multitaladros y separadores A4+. Color negro.

131748 ■ Negro



CARPETAS Y CAJAS TRANSFERENCIA



pardo

A MÓDULOS COMPACTOS INDEFORMABLES

Con 3 carpetas forradas extra de 2 anillas de Ø 40 mm. Formato folio. Medidas: 350 x 200 x 300 mm.

- 136011 ■ Negro
136012 ■ Azul
136013 ■ Burdeos



pardo

C MÓDULOS EXTRACOMPACTOS

Módulo extra compacto con refuerzos. 5 carpetas forradas de 2 anillas de 25 mm con tarjetero y ollao.

- 132062 ■ Negro
132063 ■ Azul
132064 ■ Verde
132065 ■ Naranja



DOHE

B MÓDULO DE CARPETAS

Módulos de carpetas en cartón forrado con polipropileno, con anillas mixtas, ollao y tarjetero en el lomo. Formato folio.

Referencia	Ø anillas	Color	Referencia	Ø anillas	Color
Módulo 3 carpetas			Módulo 4 carpetas		
131757		■ Negro	131760		■ Negro
131755	40 mm	■ Azul	131758	25 mm	■ Azul
131756		■ Rojo	131759		■ Rojo



ELBA

D CAJAS DE TRANSFERENCIAS

Con índice en la tapa interior. Formato en geltex. Calidad extra. Lomo 100 mm. Formato folio.

- 135201 ■ Azul
130069 ■ Rojo
135203 ■ Verde
3 ud.

LOAN

E FICHAS DE CARTULINA

Paquete de 100 fichas rayadas de cartulina.

- 132179 75 x 125 mm
132180 100 x 150 mm
132176 125 x 200 mm
132177 160 x 215 mm



A CAJA DE PROYECTOS CARTÓN GOFRADO

Fabricada en cartón gofrado del nº 10 y cierre con gomas.
Formato A4.

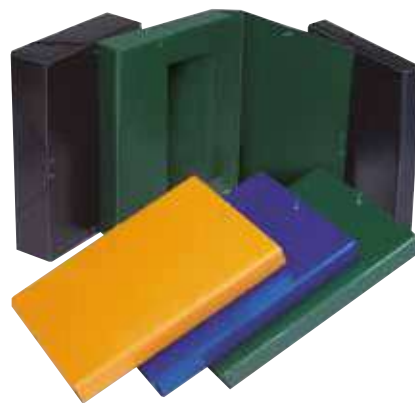
Negro	Azul	Rojo	Verde	Lomo	
137620	137621	137622	137623	30 mm	40
137625	137626	137627	137628	50 mm	24
137630	137631	137632	137633	70 mm	18
137635	137636	137637	137638	90 mm	14

DOHE
B CAJA DE PROYECTOS CARTÓN FORRADO



Cajas en cartón forrado con papel impreso y plastificado.
Tarjetero con etiqueta en el lomo (excepto las de 3 cm).
Medidas 245 x 350 mm.

Negro	Azul	Rojo	Ancho lomo		12 ud.
131778	131777	132049	3 cm		
131780	131779	132054	5 cm		
131782	131781	132055	7 cm		
131784	131783	132056	9 cm		

INGRAF
OFFICE



C CAJA DE PROYECTOS POLIPROPILENO

Fabricada en polipropileno. Gran capacidad. Interior en color negro y exterior en diferentes colores opacos.

Referencia	Lomo	Color		Referencia	Lomo	Color	
131610	30 mm	■ Rojo	20	131613	50 mm	■ Rojo	16
131611	30 mm	■ Negro	20	131614	50 mm	■ Negro	16
131612	30 mm	□ Blanco	20	131615	50 mm	□ Blanco	16

pardo
D ESTUCHE DE PROYECTOS FORRADO

Altísima calidad. Forrado compacto con cierre de broches.
Cartón nº 2 mm. Medidas 35 x 24,5 cm.

Negro	Azul	Lomo		Negro	Azul	Lomo	
136070	136071	30 mm	20	136076	136077	90 mm	7
136072	136073	50 mm	13	136078	136079	120 mm	6
136074	136075	70 mm	9	136080	136081	150 mm	5
				136082	136083	200 mm	2

Otros colores, solicitar.





CARPETAS DE GOMAS



A CARPETAS CARTÓN

Carpeta con gomas de cartoncillo azul de 450 g.

Con solapas	Sin solapas	Formato
132161	132160	Folio
132189	-	Cuarto

5 ud.



DOHE

C CARPETAS CARTULINA PREMIUM

Carpetas de gomas con tres solapas, fabricadas en cartulina de 600 gr plastificada. Con cierre de gomas planas. Formato folio.

131769 ■ Azul 131770 ■ Rojo 131771 ■ Amarillo

10 ud.



E CARPETAS NATURE FUTURE 355 G

Con gomas y 3 solapas. Cartulina lustrada de 355 g. Etiqueta en lomo y capacidad para 250 hojas. Medidas 240 x 320 mm para A4.

131355 ■ Negro 131357 ■ Rojo 131359 ■ Naranja
131356 ■ Azul 131358 ■ Verde 131360 ■ Amarillo

131361 Pack 10 ud. colores surtidos

10 ud.



B CARPETAS CARTÓN COLOR

Carpeta de cartón de 450 g impresa en colores. Barnizada para una mayor resistencia. Formato folio. Con gomas y 3 solapas.

137600 ■ Azul 137601 ■ Rojo 137602 ■ Verde

25 ud.



D CARPETAS CARTÓN FLÚOR

Carpetas de gomas, fabricadas en cartón de 120 g impreso en colores y barnizadas. Formato folio.

132008 ■ Fucsia 132011 ■ Azul turquesa
132009 ■ Verde manzana 132012 ■ Morado

5 ud.



F CARPETAS NATURE FUTURE 400 G

Con gomas y 3 solapas. Cartulina lustrada de 400 g. Con etiqueta en lomo y capacidad para 250 hojas. Medidas 220 x 320 mm para A4.

131362 Pack 10 ud. colores surtidos

A CARPETAS POLIPROPILENO 3 SOLAPAS

De plástico translúcido de 500 micras. Cierre con gomas. Colores luminosos. Formato A4.

- | | | | |
|--------|--------|--------|----------|
| 040387 | Verde | 040390 | Rojo |
| 040388 | Azul | 040391 | Amarillo |
| 040389 | Morado | 040392 | Naranja |

24 ud.

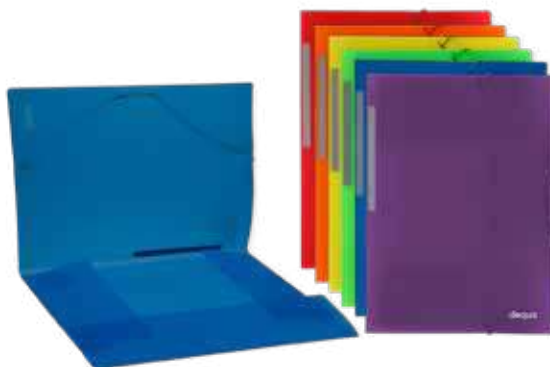

pardo

B CARPETAS POLIPROPILENO

Carpetas de gomas, fabricadas en polipropileno. Con tarjetero y solapas. Formato folio.

- | | | | |
|--------|--------------|--------|---------|
| 131772 | Transparente | 131775 | Verde |
| 131773 | Rosa | 131776 | Naranja |
| 131774 | Azul | | |

25 ud.



grafoplás

D CARPETAS 3 SOLAPAS POLIGRAF

Plástico semirrígido. Etiqueta en lomo y cierre con goma. Formato folio.

- | | | | |
|--------|---------|--|--------|
| 067095 | Negro | | |
| 067091 | Azul | | |
| 067092 | Burdeos | | 50 ud. |



dohe

C CARPETAS POLIPROPILENO GOMAS PLANAS

Carpetas de gomas con tres solapas en formato A4, fabricadas en polipropileno opaco piel naranja y cierre de gomas planas.

- | | | | |
|--------|-------|--------|-------|
| 131481 | Negro | 131480 | Rojo |
| 131479 | Azul | 131505 | Verde |

10 ud.



grafoplás

E CARPETAS 3 SOLAPAS PVC

Cubiertas en PVC con 3 solapas. Color negro.

- | | | | |
|--------|--------|--|-------|
| 134270 | Cuarto | | |
| 134273 | Folio | | 6 ud. |

CARPETAS DE FUNDAS

dequa



A CARPETAS NEGRAS DE FUNDAS

Carpetas de fundas con cubiertas en polipropileno semirrígido de 500 micras, con fundas interiores de polipropileno extra de 75 micras soldadas al lomo. Formato folio. Color negro.

040399	10 fundas
040400	20 fundas
040401	30 fundas
040402	40 fundas
040403	50 fundas



B CARPETAS DE FUNDAS SOLDADAS

Carpetas de fundas con cubiertas en polipropileno flexible de 500 micras, con fundas interiores de polipropileno estándar de 60 micras soldadas al lomo. Con portada transparente. Formato A4. Colores translúcidos.

Verde	Azul	Violeta	Rojo	Fundas
040372	040373	040374	040375	20
040380	040381	040382	040383	30
Naranja	Fucsia	Amarillo	Fundas	
040376	040377	040378	20	
040384	040385	040386	30	



C CARPETAS DE FUNDAS PORTADA PERSONALIZABLE

Carpeta de fundas de gran calidad. Tapas semirrígidas de 500 micras. Soldadas al lomo. Fundas de excelente calidad de 80 micras. Portada personalizable mediante bolsa canguro. Formato folio. Color negro.

Referencia	Fundas	
067120	20	8
067122	40	5



D CARPETAS DE FUNDAS PORTADA RÍGIDA

Carpetas de fundas con cubierta de polipropileno rígido de 1200 micras. Lomo personalizable. Fundas de alta calidad de 80 micras, soldadas al lomo. Formato folio. Color negro.

Referencia	Fundas	
134121	20	8
134122	40	5
134123	60	3
134124	80	2
134126	100	2

A CARPETAS DE FUNDAS ESPIRAL

Con cubierta de polipropileno rígido translúcido. Mecanismo de espiral que permite girar completamente el documento. Cierre con gomas elásticas. Fundas taladradas de polipropileno extra. Sobre con velcro incorporado. Formato A4.

Verde	Azul	Violeta	Fundas
040356	040357	040358	20
040364	040365	040366	30

Rojo	Naranja	Fucsia	Amarillo	Fundas
040359	040360	040361	040362	20
040367	040368	040369	040370	30



B CARPETAS DE FUNDAS INTERCAMBIABLES IN & OUT

Carpeta de fundas intercambiables con espiral. Cierre con gomas. Incluye separadores y tarjetero en portada. Formato A4. Color negro

Referencia	Fundas	
067132	30	4
067135	50	4

067139 Recambio 10 fundas, intercambiables A4, con refuerzo lateral.



C CARPETAS DE FUNDAS ESPIRAL PERSONALIZABLES

Carpetas de fundas con espiral de plástico indeformable y gomas de cierre a juego. Fundas de polipropileno piel de naranja con cinta de refuerzo. Sobre de polipropileno con cierre adherente. Con portada personalizable. Formato A4.

Rojo	Azul	Negro	Fundas	
132237	132238	132242	30	4
132245	132246	132250	40	4
132253	132254	132258	50	4
132261	132262	132266	60	2



D CARPETAS DE FUNDAS ESPIRAL OCULTO

Mecanismo de doble espiral oculto que permite un giro completo de la carpeta. Cubiertas de polipropileno rígido. Fundas de alta calidad de 80 micras. Formato folio. Color negro.

Referencia	Fundas	Referencia	Fundas
067110	10	067113	40
067111	20	067114	50
067112	30		

CARPETAS COLGANTES



A VISOR LATERAL, VARILLA METÁLICA

Carpetas colgantes con varilla de acero y terminal en nylon. Fabricadas en Kraft Bicolor, interior blanco, de gran calidad. Lomo en "V". Incluye visor de 13,5 cm. Pack 25 ud.

138070 Formato A4

138075 Formato Folio



C VISOR SUPERIOR, VARILLA METÁLICA

Carpetas colgantes con varilla de acero y terminal en nylon. Fabricadas en Kraft bicolor (interior blanco) de gran calidad. Cartón 240 g. Incluye visor móvil de 8 cm. Pack de 25 ud.

Referencia	Formato	Lomo	Referencia	Formato	Lomo
138011	A4	en "V"	138020	A4	30 mm
138004	Folio	en "V"	138021	Folio	30 mm



B VISOR LATERAL, VARILLA DE PLÁSTICO

Carpetas colgantes con varilla de acero con terminal plástico. No se curva. Fabricadas en Kraft de 240 g. Lomo en "V". Formato A4. Pack de 50 ud.

131307



D VISOR SUPERIOR, VARILLA DE PLÁSTICO

Carpetas colgantes con varilla de acero con terminal de plástico. No se curva. Visor rígido de 6,5 cm con efecto lupa. Lomo en "V". Pack de 50 ud.

Referencia	Formato	Referencia	Formato
Kraft 240 g		Kraft bicolor 240 g	
131310	A4	131311	A4
131312	Folio	131313	Folio
131456	Folio prolongado	131457	Folio prolongado

*Otros modelos, solicitar.



E RECAMBIO VISOR-SUPERIOR 6,5 CM

Para carpetas colgantes con varilla plástica. Visor de 6,5 cm. Pack 10 visores + 10 tiras de papel.

131309

100%

archivo 2000

F ARCHIBOX

Cajetín de archivo para carpetas colgantes fabricado en poliestireno 100% reciclado y reciclable. Gran resistencia y estabilidad. Válido para carpetas colgantes A4 con visión superior. Dispone de asas laterales, capacidad de hasta 20 carpetas colgantes. Medidas: 16,5 x 17 x 26 cm.

133225 ■ Negro **133226** ■ Azul



G MALETÍN METÁLICO

Maletín metálico para carpetas colgantes con asa y cerradura con llave. Contiene 5 carpetas colgantes kraft formato A4. Color azul.

131703

A CAJAS DE ARCHIVO DEFINITIVO



Fabricado en cartón ondulado blanco.
Muy resistente.

Referencia	Formato	Medidas (mm)
040440	Folio	250 x 105 x 365
040441	Folio prolongado	275 x 120 x 390

50 ud.



Felloses

B CAJAS DE ARCHIVO DEFINITIVO



Ideal para archivar documentos y archivos tamaño A4 o folio. Tapa con cierre por lengüeta para mayor seguridad. Disponible en lomo de cuatro anchuras: 80, 100 y 150 mm. Fabricado en cartón reciclado con certificación FSC® y 100% reciclable. 350 x 255 mm para A4 y folio. Pack 20 ud.

131179 Lomo 100 mm 132057 Lomo 150 mm

Felloses



C CONTENEDORES DE ARCHIVO DEFINITIVO



La solución económica para las necesidades de archivo. Fabricado en doble capa de cartón en labase y una capa en las paredes. Asas resistentes para un fácil transporte. Fabricado en cartón reciclado con certificación FSC® y 100% reciclable. Pack 10 ud.

139006 Gran contenedor de archivo 325 x 260 x 375 mm

131184 Maxi contenedor de archivo 325 x 260 x 445 mm



Sólida construcción con tapa integrada



Felloses



D CONTENEDOR DE ARCHIVOS

Ideal para archivadores y cajas de archivo definitivo. Tapa ligeramente más grande que permite guardar carpetas colgantes tamaño A4. Tamaño: 333 x 285 x 390 mm. Pack 10 ud.

131174

Felloses



E CONTENEDOR DE ARCHIVOS TAPA FIJA

Caja plegable que se ensambla fácil y rápidamente. Triple grosor de cartón sobre 2 paredes y fondo para más resistencia. Tamaño: 293 x 350 x 370 mm. Pack 10 ud.

131175

grafoplás

F ARCHIVO DEFINITIVO PLÁSTICO

Polipropileno acanalado de alta resistencia y fácil montaje. Formato folio.

131606 ■ Negro 134532 ■ Marrón
134530 ■ Azul 131609 ■ Gris
134531 ■ Rojo 131608 □ Blanco
131607 ■ Verde 25 ud.

SUBCARPETAS



A SUBCARPETAS FOREVER 220

Línea Forever fabricada en cartulina reciclada certificada "Ángel azul" de 220 g. 240 x 350 mm. Pack de 100 ud.

Crema	Rosa	Verde prado	Amarillo canario	Azul claro	Naranja	Rojo	Colores surtidos	Formato
131682	131686	131683	131687	131684	131688	131685	131681	A4



B SUBCARPETAS DOBLE BOLSILLO

Subcarpetas con bolsillos inferiores. Permite una doble clasificación en un mismo dossier, el cierre en forma de "L" con 2 solapas sostiene perfectamente los documentos. Cartulina 210 g. Medidas 24 x 32 cm para A4. Pack 25 ud. Colores surtidos (azul, amarillo, rojo, verde y morado). Pack de 25 ud.

131785



C SUBCARPETAS SUPERBOLSA

Las subcarpetas bolsa permiten clasificar los documentos en horizontal o en vertical gracias a la solapa. Son perfectas para clasificar dossiers colgantes pero también para clasificar y transportar los dossiers de capacidad hasta 250 hojas. 210 g. Medidas 240 x 320 mm para A4. Pack 10 ud.

131338	Azul	131341	Amarillo
131339	Verde	131337	Colores surtidos
131340	Rosa		



D SUBCARPETAS CON SOLAPAS

Subcarpetas de cartulina con solapas. 210 g. Medidas 240 x 320 mm para A4+. Pack 50 ud.

Amarillo canario	Azul claro	Colores surtidos	Nº solapas
131695	131696	131694	2
131698	131699	131697	3



E SUBCARPETAS CON BOLSA Y SOLAPA

Subcarpetas con bolsa y solapa. Cartulina 320 g. Formato folio. Pack 25 ud.

138262	Rojo	138263	Verde
138261	Amarillo	138260	Azul



dequa



A SUBCARPETAS COLORES VIVOS

Con perforaciones para la incorporación de un fástener. Con hendidó cortesía en el frente y cantos redondeados. Cartulina 180 g. Colores vivos. Pack 50 ud.

Turquesa	Rojo	Verde	Amarillo	Naranja	Surtido	Tamaño
040214	040215	040213	040217	040216	040223	A4
040219	040220	040218	040222	040221	040224	Folio



B SUBCARPETAS COLOR PASTEL

Con perforaciones para la incorporación de un fástener. Con hendidó cortesía en el frente y cantos redondeados. Cartulina 180 g. Colores pastel. Pack 50 ud.

Azul	Rojo	Verde	Sepia	Formato
040200	040201	040199	040203	A4
040206	040207	040205	040209	Folio

Amarillo	Rosa	Surtido	Formato	
040202	040204	040211*	A4	*10 ud. por color,
040208	040210	040212*	Folio	no incluye rosa

C SUBCARPETAS KFRAT/KRAFT BICOLOR

Subcarpetas con perforaciones para la incorporación de un fástener. Con hendidó de cortesía en el frente y cantos redondeados. Pack de 25 ud.

Referencia	Formato
Kraft 170 g	

040225	A4
040226	Folio

Referencia	Formato
Kraft bicolor 240 g	

040227	A4
040228	Folio



SUBCARPETAS



D SUBCARPETAS COLORES INTENSOS

Subcarpetas de cartulina 230 g colores vivos. Formato folio. Pack 50 ud.

130619	Azul	130623	Rojo
130621	Verde	130620	Amarillo
130622	Naranja		



E SUBCARPETAS CON VENTANA

Permite una identificación rápida del contenido. Sostiene perfectamente los documentos y es ideal para la clasificación de pequeños dossiers. 120 g. Medidas: 220 x 310 mm para A4. Pack 25 ud.

131332	Azul claro	131335	Rojo
131333	Verde claro	131336	Amarillo
131334	Naranja	131331	Surtidos



F SUBCARPETAS CON PESTAÑA

3 posiciones. Formato folio. Pack 50 ud. Color amarillo caña.

Referencia	Pestaña
138310	Derecha
138312	Central
138311	Izquierda





A ÍNDICES ALFABÉTICOS A-Z

Multitaladro, de polipropileno ecológico gris. Con carátula índice de cartulina.

041485 A4 **041486** Folio

B ÍNDICES NUMÉRICOS

Multitaladro de polipropileno ecológico gris. Con carátula índice de cartulina.

Referencia	Índice	Formato
041480	1-12	A4
041482	1-12	Folio
041481	1-31	A4
041483	1-31	Folio

C ÍNDICES IMPRIMIBLES

Índices numéricos. Polipropileno rígido de 300 micras y portada de 350 micras. Formato A4 maxi 255 x 323 mm.

Referencia	Posiciones	
131233	6 posiciones	20
139327	12 posiciones	10



BANDERITAS
PAG. 94



D ÍNDICES ALFABÉTICOS

Tamaño cuarto apaisado.

Referencia		
130001	Cartulina	25
130002	Polipropileno	10

E ÍNDICES AUTOADHESIVOS

Tiras de plástico transparente de 20 cm. para cortar según necesidades. Incluye tiras de papel A-Z y 1-31 microperforadas. Pack 5 índices.

060328

F ÍNDICES NUMÉRICOS

Índices numéricos para clasificación y archivo de documentos. Fabricados en polipropileno de alta calidad. 12 posiciones.

132066	A4	
132067	Folio	10 ud.

A SEPARADORES

Multitaladro de polipropileno ecológico gris. Con carátula índice de cartulina.

Referencia	Posiciones	Formato
040410	5	A4
040412	5	Folio
040411	10	A4
040413	10	Folio

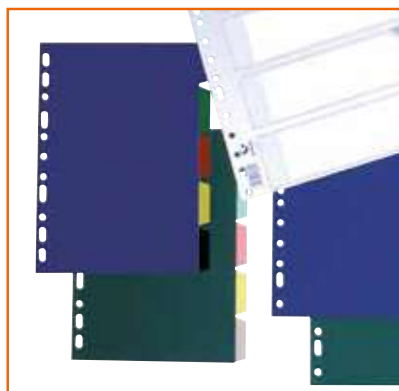
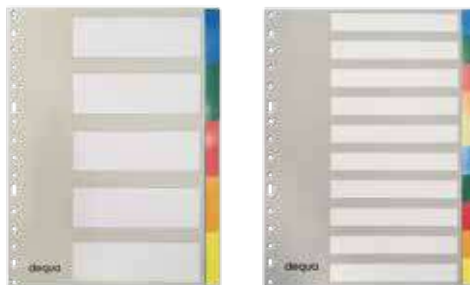

B SEPARADORES PVC

Separador 5 posiciones fabricado en PVC opaco con 11 taladros. Cuarto plantado.

060177

C SEPARADORES CARTULINA COLOR

Cartulina multicolor 225 g. Para clasificar por color. Para hojas tamaño A4.

131700 6 posiciones

131701 12 posiciones



D SEPARADORES PARA FUNDAS

En polipropileno translúcido de alta calidad. Ideal para tener los apuntes ordenados. Especial para utilizar con fundas. 10 posiciones A4.

132068 12 ud.



E SEPARADORES ECO

Polipropileno de colores con carátula índice en blanco y negro. Multitaladro. Tamaño folio.

131234 5 posiciones

131235 10 posiciones

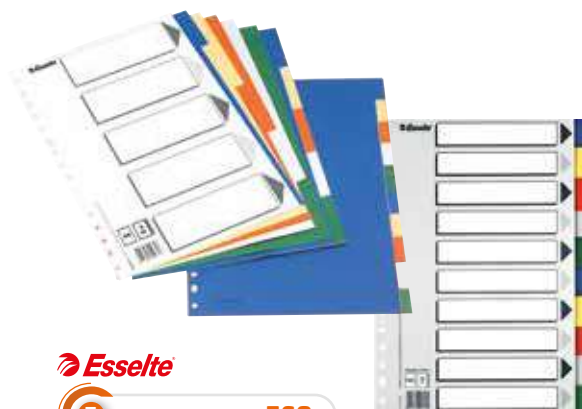



dequa



A FUNDAS MULTITALADRO PIEL NARANJA

Fundas multitaladro. Acabado piel naranja. Polipropileno de 80 micras, con refuerzo en el lomo. Caja 100 ud.

Referencia	Formato	Nº taladros
040349	A4	11
040350	Folio	16



B FUNDAS MULTITALADRO CRISTAL

Fundas multitaladro. Acabado cristal. Polipropileno de 80 micras, con refuerzo en el lomo. Caja 100 ud.

Referencia	Formato	Nº taladros
040352	A4	11
040351	Folio	16



C FUNDAS MULTITALADRO

Fundas multitaladro. Caja 100 ud.

Referencia	Formato	Acabado	Micras	Nº taladros
131246	A4	Piel naranja	50	11
131245	Folio	Piel naranja	50	16
130736	A4	Piel naranja	70	11
130734	Folio	Piel naranja	70	16



E FUNDAS POLIPROPILENO

Multitaladro. Caja 100 ud.

Referencia	Formato	Acabado	Micras	Nº taladros
130081	Folio	Piel naranja	90	16
131709	Folio	Cristal	70	16



D FUNDAS POLIPROPILENO

Polipropileno de 80 micras.

Referencia	Formato	Acabado	Micras	Nº taladros
130274	A4	Piel naranja	80	11
130286	Folio	Piel naranja	80	16
130279	A4	Cristal	80	11
130278	Folio	Cristal	80	16
130276	Folio	Cristal	80	16 sin refuerzo



F FUNDAS APERTURA LATERAL

Fundas multitaladro con refuerzo en el lomo. Polipropileno de 100 micras gran calidad. 11 taladros. Formato A4. Pack de 10 fundas.

067080

A FUNDAS CON INDICADOR DE COLOR

Fundas de polipropileno con refuerzo en el lomo. Con 16 taladros. Formato folio. Pack 25 ud. Colores surtidos.

131363



especial
planos

C FUNDAS CORTE DIAGONAL

Funda de PVC de 100 micras. Especial para planos. Formato A4. Caja de 100 ud.

Referencia	Nº taladros
067081	4 taladros
067083	Sin taladros
130748	11 taladros

E FUNDAS EXPANDIBLES PREMIUM

Con un fuelle expandible de 20 mm para poder guardar documentos grandes y catálogos. Capacidad hasta 200 hojas A4 80 g. Fabricadas en PVC de 170 micras súper resistente. Tamaño A4. Pack de 5 ud.

139241 Con solapa

131225 Estándar

B FUNDAS PVC DE ALTA CALIDAD

Funda multitaladro de 100 micras con refuerzo en lomo en PVC liso. Caja de 50 ud.

067085 A4

067086 Folio

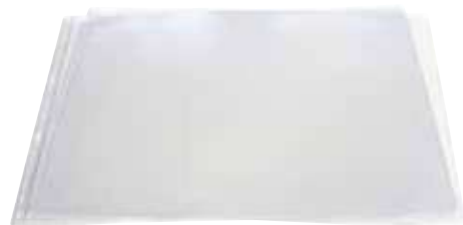
D FUNDAS A3 APAISADO

Fundas 4 taladros de PVC de 100 micras. Caja de 100 fundas.

134300

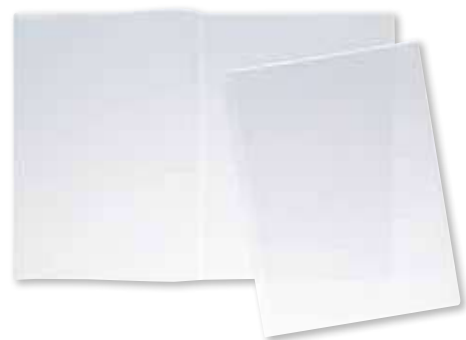
F PORTAMENÚS CON 2 FUNDAS

Fundas doble folio con abertura interior en la parte central de 200 micras. Formato folio. Pack 25 ud.

131282

DOSSIERS Y SOBRES

120
micras

A DOSSIER UÑERO COLOR

Abertura superior y lateral. Polipropileno de 120 micras. Formato folio. Caja 100 ud.

- 064201 Azul
 064202 Rojo
 064203 Verde
 064204 Amarillo

110
micras140
micras

C DOSSIER UÑERO

Con apertura lateral y superior. De gran calidad y pensados para uso habitual y constante. Formato folio. Caja de 100 ud.

Referencia	Micras	Material
130265	110 micras	PP
130269	140 micras	PVC

E DOSSIER UÑERO PVC

Abertura superior y lateral. Transparente 150 micras. Caja de 100 ud.

- 060400 Folio
130714 A4

150
micras

dequa

110
micras

B DOSSIER UÑERO

Dossiers uñeros en polipropileno piel de naranja. 110 micras. Caja 100 ud.

- 040353 Folio
040354 A4

180
micras

D DOSSIER UÑERO PREMIUM

Fabricados en polipropileno transparente liso de 180 micras. Formato A4. Pack 8 ud.

- 131475 Transparente
 131470 Azul
 131471 Rojo
 131472 Gris
 131474 Amarillo

150
micras

F PORTACARNETS UÑERO PVC

Plástico transparente PVC de 150 micras. Con uñero para facilitar la extracción del documento.

Referencia	Formato	Ud./Caja
060171	Cuarto	50
060173	A4	100
130745	Folio	75

A SOBRES CON BROCHE

Sobres de polipropileno translúcido con cierre de broche. Formato folio.

- 040395 ■ Azul
- 040397 ■ Rojo
- 040394 ■ Verde
- 040396 ■ Violeta
- 040398 ■ Amarillo
- 040393 Transparente



B BISMARK

B DOSSIER CON CLIP

Dossier de polipropileno transparente con clip lateral metálico. Capacidad para 30 hojas. Formato A4. Medidas 22,5 x 31 cm.

- 132134 ■ Negro
- 132191 ■ Azul
- 132192 ■ Rojo
- 132193 ■ Verde

12 ud.



C DURACLIP

Carpeta con pinza Duraclip con tapa delantera y tapa posterior de color. Pinza de acero especial con 5 años de garantía.



■ Negro	■ Azul	■ Gris	■ Rojo	■ Verde	■ Morado	Capacidad	■ Azul	Capacidad
A4							A3	
063000	063002	063001	063003	063004	063005	30 hojas	063025	60 hojas
063015	063017	063016	063018	063019	063020	60 hojas		

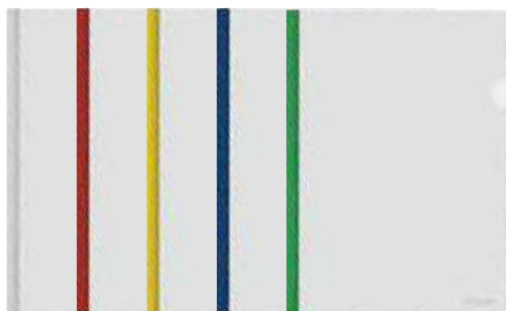

DOHE

D DOSSIER VARILLA DESLIZANTE

Dossiers transparentes fabricados en polipropileno liso de 200 micras. Con varilla de PVC de color de 10 mm. Formato A4.

- 131669 Blanco
- 131670 ■ Amarillo
- 131671 ■ Rojo
- 131672 ■ Azul
- 131673 ■ Verde

10 ud.

DOSSIERS Y SOBRES



DOHE

A DOSSIER FÁSTENER BÁSICO

Fabricado en polipropileno con portada transparente y contraportada opaca. Lomo personalizable. Formato A4.

- 132069 ■ Negro
132070 ■ Azul
132071 ■ Rojo

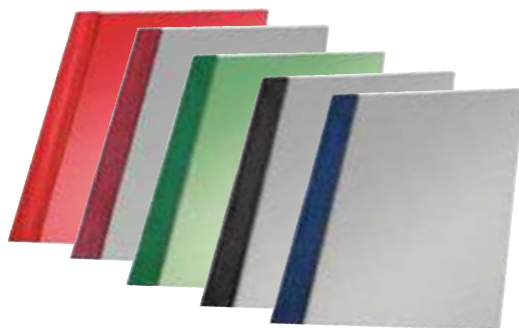

Esselte

B DOSSIER FÁSTENER PREMIUM

Para presentar documentos y presupuestos. Fabricados en PVC de 150 micras que le da un acabado premium. Con mecanismo metálico. Formato folio. Pack 50 ud.

- 130241 ■ Negro
130242 ■ Azul
130238 ■ Burdeos

También disponibles en A4 y otros colores.



DURABLE
THE STYLE OF SUCCESS

C DURAPLUS

Carpeta de fástener para fundas multitaladro. Tapa delantera transparente formato A4 con funda. Tapa posterior de color con solapa interior transparente. Solapas extra anchas para guardar documentación no perforada. Con etiqueta en blanco para la ventanilla.

- 131665 □ Blanco
131666 ■ Amarillo
131667 ■ Verde
131668 ■ Azul oscuro

25 ud.



pardo

D DOSSIER SOLAPA-TARJETERO

Dossier extra calidad de PVC 300 micras. Ideal para presentaciones. La solapa de cierre incluye tarjetero. Formato: 32,5 x 22,5 cm.

- 136045 40 ud.



Esselte

E DOSSIER CANGURO-DOBLE

Fabricado en polipropileno de 180 micras. Capacidad para 150 hojas a cada lado. Color cristal. Formato A4. Pack 5 ud.

- 060405 25 ud.

CLASIFICADORES



DOHE

A CLASIFICADOR ACORDEÓN

Fabricado en cartón forrado, ojeteros metálicos y cierre de cinta de tela. Con 20 departamentos A-Z y 1-31. Color negro.

131786 Folio

132073 Cuarto



grafoplás

B MALETÍN ACORDEÓN PROJECT

Cartón forrado con PVC. Imitación cuero. Fuelle clasificador alfanumérico. Asa abatible y cierre. Formato folio. Color azul.

131349



grafoplás

C CARPETA CLASIFICADOR

Clasificador fuele de polipropileno semirrígido con departamentos interiores, pestañas y etiquetas de colores. Tarjetero exterior. Cierre con elástico. Formato folio. Color negro.

132026

D CARPETA FUELLE

Carpeta fuele polipropileno con 13 separadores y cierre con gomas elásticas. Incluye tarjetero interior y señalizadores. Formato A4.

131676 Naranja

131679 Marrón

131677 Morado

131680 Verde

131678 Rosa



pardo

E PORTAFIRMAS ACOLCHADO EXTRA

Con lomo extensible, tipo acordeón. 18 compartimentos escalonados y reforzados. Tamaño 33,5 x 24,5 cm. Acabado en símil piel con portada acolchada. Color negro.

136775



DOHE

F ACORDEONES POLIPROPILENO TRANSLÚCIDO

Clasificadores acordeón de 13 departamentos, fabricados en polipropileno translúcido de 700 micras, en formato A4 apaisado y con cierre de gomas. Medidas: 33,5 x 24,5 x 3 cm.

131466 Rojo

131468 Verde

131467 Azul

131469 Naranja





CLASIFICADORES Y TARJETEROS



A PRECLASIFICADOR

Preclasificador compacto en cartón con tapas forradas en PVC. Lomo fuelle. Departamentos de doble cartulina con ventanillas transparentes. Medidas 33,5 x 26 cm. Color negro.

131451 Numérico 31 posiciones

131450 Alfabético (AZ) 24 posiciones



C TARJETERO FIJO BASIC

Cubiertas de PVC expandido. Contiene 20 fundas con 4 compartimentos por lado. Capacidad 160 tarjetas. Medidas 105 x 68 mm. Color negro.

134170



B LISTÍN TELEFÓNICO BASIC

Cubiertas de PVC expandido. Mecanismo de 4 anillas mixtas de 20 mm. Contiene 25 hojas de cartulina y abecedario plástico de 12 posiciones. Formato cuarto. Color negro.

134155

134156 Recambio listín telefónico

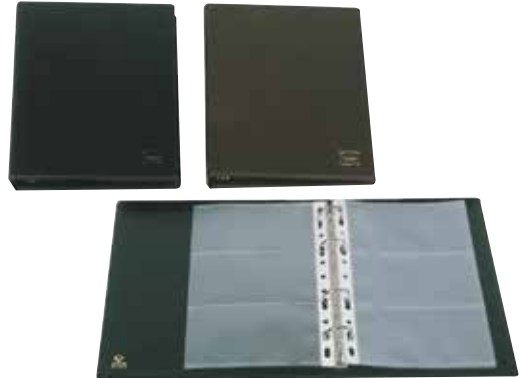

D TARJETERO BASIC

Cubiertas de PVC expandido. Mecanismo de 4 anillas de 16 mm. Se suministra con 10 fundas. Capacidad 60 tarjetas. Tarjetero formato cuarto. Color negro.

134180



E FUNDAS PARA TARJETEROS

Pack 10 fundas.

1 **134194** A4

2 **134181** Cuarto



APLI

A PORTAETIQUETAS AUTOADHESIVO

Lateral con desmedido en "U" para facilitar la extracción e introducción de las etiquetas. Pack 6 ud.

035236 46 x 75 mm.

035237 55 x 102 mm.



APLI

B PORTATARJETAS AUTOADHESIVO

Medidas 60 x 95 mm.

Pack 10 ud.

035246



APLI

C BOLSILLOS ADHESIVOS

Para documentos A4. Ideales para incorporar a carpetas, libros, etc. Medidas 220 x 305 mm. Pack 6 ud.

035247



APLI

D ETIQUETAS ADHESIVAS PARA ARCHIVO

Para imprimir en ink-jet, láser y fotocopiadora. Etiquetas blancas de 190 x 61 mm. Pack 25 hojas.

030101

ARCHIVA SIN TALADRAR



ELBA

E ETIQUETAS ADHESIVAS ARCHIVADORES

Etiquetas adhesivas para archivadores de lomo ancho. Medidas 190 x 54 mm. Bolsa de 10 etiquetas .

130008



Fellowes

F FÁSTENER PRO CLIP

Clip de polipropileno de dos piezas. Rápido traspaso de papeles desde un archivador de palanca. Capacidad 650 hojas de 80 g. Longitud 100 mm. Color azul. Pack 50 ud.

131573



ORGANIZADORES

archivo
2000

A ARCHIVOTEC SERIE 2000

Sistema modular de 5 cajones. Apilamiento perfecto con la simple colocación de un módulo de cajones sobre otro. 5 cajones con tope de seguridad y suave desplazamiento. Válidos para formatos A4, folio y subcarpetas. Atractivo y novedoso diseño. Módulos (fondo x alto x ancho):

- Medidas exteriores: 340 x 270 x 260 mm
- Medidas interiores cajones: 323 x 234 x 38 mm



Carcasa gris / colores TRANSLÚCIDOS

- 764040** ■ Azul mar
131407 ■ Naranja



Carcasa gris / colores OPACOS*

- 960096** ■ Gris
960292 ■ Verde
960093 ■ Azul
960095 ■ Negro

Carcasa gris / colores PASTELES

- 960780** ■ Malva pastel
960781 ■ Blanco
960782 ■ Verde pastel

*Fabricados con materia prima 100% reciclada y reciclable.

archivo
2000

A ARCHIVOTEC MÓDULOS DE CAJONES

Archivador modular apilable fabricado en poliestireno 100% reciclado y reciclable de gran calidad y resistencia. Sistema modular de apilamiento perfecto y estable, con la simple colocación de un módulo de cajones sobre otro. Cajones con tope de seguridad y suave deslizamiento. Válido para formatos DIN A4, folios y documentos de hasta 270 x 325 mm.

Módulos (fondo x alto x ancho):

- Medidas exteriores: 370 x 305 x 215 mm.
- Medidas interiores cajones:
- Cajón pequeño: 325 x 270 x 24 mm.
- Cajón mediano: 325 x 270 x 53 mm.

■ Grafito	■ Gris	Modelos	Descripción
961045	764000	3 cajones	Módulo 3 cajones 325 x 270 x 53 mm
961046	764010	6 cajones	Módulo 6 cajones 325 x 270 x 24 mm
764050		Ruedas	Ruedas para formar carritos



Sistema de organización y clasificación resistente y fácil de ensamblar. La unión de los módulos entre sí mediante clips permite la construcción de todo tipo de estructuras tanto en vertical como en horizontal.

Fabricado en poliestireno muy resistente con materias primas 100% recicladas y reciclables, certificadas según la normativa europea EUCERPLAST que garantiza la procedencia y el origen.

Medidas interiores cajones y bandejas (fondo x alto x ancho):

- Pequeños: 322 x 265 x 22 mm
- Medianos: 322 x 265 x 52 mm
- Grandes: 322 x 265 x 82 mm

Colores: todas las referencias son en color gris, tanto la carcasa como los cajones y/o bandejas.



Módulo de carpetas colgantes con cerradura

131221

Capacidad 25 carpetas (no incluidas)
356 x 303 x 474 mm

Módulo de 3 cajones de 82 mm

960083 356 x 303 x 316 mm



Módulo de 5 cajones:
4 de 52 mm y 1 de 22 mm

960084 356 x 303 x 316 mm

Módulo de 5 bandejas:
4 de 52 mm y 1 de 22 mm

960085 356 x 303 x 316 mm



Módulo de 6 cajones:
5 de 52 mm y 1 de 22 mm

960050 356 x 362 x 316 mm

Módulo de 9 cajones de 22 mm

960087 356 x 303 x 316 mm



Módulo de 6 bandejas:
5 de 52 mm y 1 de 22 mm

960086 356 x 362 x 316 mm

Módulo de 9 bandejas de 22 mm

960088 356 x 303 x 316 mm



Módulo de 11 cajones de 22 mm

960051 356 x 362 x 316 mm

Módulo de 11 bandejas de 22 mm

960089 356 x 362 x 316 mm



 Potencia extra
para destruir aún más.



> **Extra** tamaño papeleras > **Extra** tiempo de funcionamiento > **Extra** capacidad de hojas

NUEVAS destructoras de papel sin atascos **Momentum Extra**

La tecnología de detección activa anti atascos mide el número de hojas alimentadas en tiempo real para evitar los atascos de papel. Las papeleras extra grandes, los tiempos de funcionamiento más largos y la mayor capacidad de hojas hacen que estas destructoras de papel sean ideales para cualquier entorno de oficina.

www.rexeleurope.com

Rexel[®]
THE **CLEVER CHOICE**

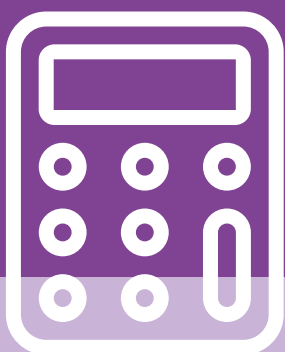

07

MÁQUINAS DE OFICINA

Calculadoras científicas	207
Calculadoras de bolsillo	206 - 207
Calculadoras de sobremesa	204 - 206
Calculadoras impresoras	203
Canutillos de plástico	215
Cizallas de palanca	221
Cizallas de rodillo	220
Destructoras alta seguridad	231
Destructoras automáticas	232 - 234
Destructoras de oficina	226 - 229
Destructoras departamentales	230
Destructoras personales	224 - 225
Encuadernadora a presión	214
Encuadernadora multifunción	213
Encuadernadora térmica	214
Encuadernadoras canutillo	211
Encuadernadoras espiral	212 - 213
Encuadernadoras Wire	211
Espirales metálicas	214
Fundas para plastificación	219
Guillotinas	222
Impresoras de etiquetas	210
Pilas	202 - 203
Plastificadoras	217 - 219
Rotuladoras	208 - 209
Tapas de cartón	215
Tapas de plástico	215

PILAS



DURACELL

A PILAS ALCALINAS DE LARGA DURACIÓN

Ideal para uso diario.

Referencia	Tipo	Equivalencia	Voltaje	Pack
360169	AA	LR06	1,5 V	4 pilas
360170	AAA	LR03	1,5 V	4 pilas



DURACELL

B PILAS ALCALINAS PLUS

Ideales para responder a todas las necesidades de energía.

Referencia	Tipo	Equivalencia	Voltaje	Pack
360206	AA	LR06	1,5 V	4 pilas
360207	AAA	LR03	1,5 V	4 pilas



DURACELL

C PILAS ALCALINAS PLUS PARA USO INTENSIVO

Alto nivel de energía y alto rendimiento.

Referencia	Tipo	Equivalencia	Voltaje	Pack
360173	9V	6LR61	9 V	1 pila
360171	C	LR14	1,5 V	2 pilas
360172	D	LR20	1,5 V	2 pilas



D PILAS BOTÓN LITHIUM

Blistér individual.

360198	CR2032
360199	CR2025
360200	CR2016



E PILAS SUPER ALCALINAS

Alta fiabilidad y elevado rendimiento.

Referencia	Modelo	Equivalencia	Blistér
360192	AAA	LR03	4 ud.
360246	AAA	LR03	8+4 uds. GRATIS
360248	AAA	LR03	24 ud.
360193	AA	LR6	4 ud.
360247	AA	LR6	8+4 uds. GRATIS
360249	AA	LR6	24 ud.
360194	C	LR14	2 ud.
360195	D	LR20	2 ud.
360196	9V	6LR61	1 ud.
360197	LR44	Formato botón	1 ud.



A PILAS RECARGABLES

Máximas prestaciones con total respeto al medio ambiente. Más de 1.000 cargas.

- 360189 AA 4 ud.
- 360190 AAA 4 ud.

B CARGADOR

Cargador para baterías recargables. Compatible con pilas AA, AAA y 9V. Incluye 2 pilas AA.

360191



12 DÍGITOS

CASIO

C HR-8RCE

Conversión de monedas (2 divisas), cálculo de ganancias (costo, venta, margen), cálculo de impuestos, cálculo de porcentajes, función chequeo (150 pasos), función post-impresión y re-impresión. Lógica algebraica simple. Velocidad de impresión 2,0 líneas/s. Medidas: 42 x 102 x 209 mm.

370227

CALCULADORAS IMPRESORAS



12 DÍGITOS

CASIO

D HR-150RCE

Conversión de monedas (3 divisas), cálculo de ganancias (costo, venta, margen), cálculo de impuestos, cálculo porcentual y porcentual delta, función chequeo, función post-impresión y re-impresión. Contador de ítems, alzas y rebajas y cálculo promedio. Impresión bicolor. Velocidad de impresión 2 líneas/g. Medidas: 65 x 165 x 295 mm.

370228

ibico

E 1221x

Calculadora de 12 dígitos. Pantalla inclinada, teclado de alta calidad. Función de cambio de divisas, impuestos +/-, función de costo, ventas, margen, porcentaje, incremento, sumatorio. Tecla doble cero. Corrección de última cifra, redondeos, selector de decimales, contador de elementos. Impresión de 2,7 líneas por segundo, en dos colores, negro y rojo. Medidas: 212 x 278 x 64 mm.

372521



12 DÍGITOS



CALCULADORAS DE SOBREMESA

CASIO

A MS-80E

Calculadora de sobremesa con pantalla extra-grande de 8 dígitos. Acabado en metal. Teclas de plástico. Conversión de moneda. Cambio de signo. Tecla de corrección rápida. Marcadores coma 3 dígitos. Alimentación solar/pila. Medidas: 101 x 149 x 28 mm.

371490



MILAN

B NATA BY MILAN

Calculadora teclas grandes de plástico, alimentación dual, célula solar y pila de 1,5 V. Color negro. Medidas: 38 x 140 x 22 mm.

370233



MILAN

C SILVER

Calculador teclas de plástico, rectificación de entrada de datos, alimentación dual, célula solar y pila de 1,5 V. Color azul. Medidas: 220 x 140 x 40 mm.

370234



CASIO

D MS-100EM

Calculadora de sobremesa con pantalla extra-grande de 10 dígitos. Acabado en metal. Teclas de plástico. Conversión de moneda. Marcadores coma 3 dígitos. Tecla de doble cero. Teclas de costo / venta / margen para el cálculo de ganancias. Cálculo de impuestos. Cambio de signo. Tecla de corrección rápida. Marcadores coma 3 dígitos. Alimentación solar/pila. Medidas: 101 x 149 x 28 mm.

371489

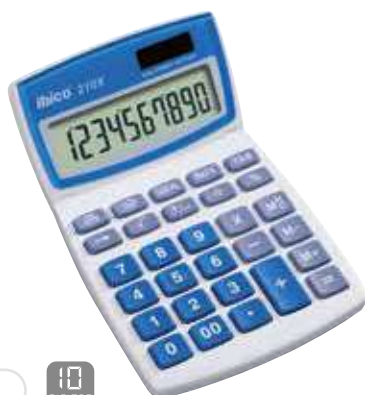

ibico

E 210X



Pantalla reclinable, función de conversión de divisas, porcentaje, cambio de signo, 3 teclas de memoria, selector decimal, tecla + extra grande y borrado de última cifra. Alimentación solar / batería. Medidas: 104 x 166 x 12 mm.

370348



MILAN

F DUO



Calculadora de sobremesa 10 dígitos. Teclas de plástico grandes, rectificación de entrada de datos. Alimentación dual: célula solar y pila de 1,5 V. Medidas: 106 x 145 x 21 mm.

370162 ■ Verde **370164** ■ Rosa
370163 ■ Naranja **370165** ■ Azul



A 2633-RP

12
DIGITOS

Calculadora de sobremesa con alimentación dual, pantalla reclinable y 3 teclas de memoria.

Medidas: 103 x 150 x 26 mm.

043001



B 2632-RP

12
DIGITOS

Calculadora de sobremesa con alimentación dual, pantalla reclinable y 4 teclas de memoria.

Medidas: 107 x 178 x 29 mm.

043002

C CALCULADORAS DE COLORES

Calculadora de sobremesa 12 dígitos. Teclas de plástico grandes. Rectificación de entrada de datos.

Alimentación solar y a pila de 1,5V. Medidas:

146 x 106 x 25 mm.

040229 ■ Rosa

040230 ■ Verde

040231 ■ Azul

12
DIGITOS



ibico

D 212x

12
DIGITOS

Pantalla reclinable, función de conversión de divisas, función de costo, venta, margen, impuestos +/-, tecla doble cero, porcentajes, 3 teclas de memoria, selector decimal y borrado de última cifra. Alimentación solar / batería.

Medidas: 140 x 190 x 15,5 mm.

372503

Key
Rollover

PLASTIC
KEYS

Metal
Cover



CASIO

E MS-120EM

12
DIGITOS

Solar y a pilas. 12 dígitos. Pantalla extragrande, tamaño compacto. Conversión de moneda. Cambio de signo. Tecla de corrección rápida. Tecla doble cero. Key rollover. Cálculo de impuestos. Acabado en metal, teclas de plástico. Medidas: 35,7 x 122,5 x 174,5 mm. Peso: 180 g.

371488

CALCULADORAS DE SOBREMESA

MILAN
A MILAN

Calculadora de sobremesa de 12 dígitos. 3 teclas de memoria, raíz cuadrada y cálculo de márgenes. Alimentación dual: célula solar y pila de 1,5 V. Apagado automático. Medidas calculadora: 17,5 x 11 x 3 cm.

370282



MILAN
B MILAN EXTRAGRANDE

Calculadora de sobremesa grande de 12 dígitos con pantalla inclinable. 3 teclas de memoria, cálculo de márgenes, memoria doble. Alimentación dual: célula solar y pila de 1,5 V. Medidas: 20 x 16 x 3 cm. Acabado metalizado.

370283

CASIO
C DH-12ET

Calculadora de sobremesa de gran tamaño con pantalla extra-grande de 12 dígitos. Teclas de plástico. Raíz cuadrada. Marcadores coma 3 dígitos. Tecla de doble cero. Selector de redondeo. Cambio de signo. Conversión de moneda. Cálculo de impuestos. Memoria GT. Alimentación solar/pila. Medidas: 151 x 159 x 29 mm.

371487

CASIO
D MS-20UC

Calculadora de sobremesa de 12 dígitos. Solar y a pilas. Cálculo de porcentaje profesional. Margen de beneficio a través de la tecla %. Cálculo de tiempo. Cálculo de impuestos. Memoria de 3 teclas. Marcadores de coma de 3 dígitos. Tecla para cambiar el signo más / menos. Tecla de retroceso. Raíz cuadrada. Tecla doble cero. Medidas: 105 x 149 mm.

370286 Blanco

370285 Azul

370429 Verde

370284 Negro

370428 Rosa



CALCULADORAS DE BOLSILLO

CASIO
E HL-82OVERA

Conversión euro, memoria independiente y cálculo de porcentaje. Con solapa protectora giratoria 360° y pantalla LC extra grande. Medidas: 10 x 62,5 x 104 mm.

371574

MILAN
F POKET

Calculadora de bolsillo. 8 dígitos. Alimentación dual y tres teclas de memoria. Colores surtidos. Medidas: 62 x 97 x 8 mm.

370128

CALCULADORAS DE BOLSILLO



10
DÍGITOS

CASIO

A SL-310UC



10
DÍGITOS

ibico

B 082x



Calculadora de bolsillo de 10 dígitos. Solar y a pilas. Cálculo de impuestos. Cálculo de porcentaje profesional. Margen de beneficio a través de tecla %. Memoria de 4 teclas. Marcadores de coma de 3 dígitos. Tecla para cambiar el signo más / menos. Raíz comarada. Cálculo de tiempo. Tecla de retroceso. Medidas: 70 x 118 mm.

370289 Blanco 370288 Azul 370427 Verde
370287 Negro 370426 Rosa

Función de costo, venta, margen y porcentaje, tres teclas de memoria, tecla + extragrande. Pantalla LCD y alimentación solar / batería. Medidas: 68 x 112 x 8 mm.

372500

CALCULADORAS CIENTÍFICAS

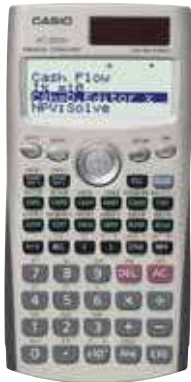

C FC-200V

Pantalla de 4 líneas: Matriz de puntos. Dígitos de mantisa y exponente: 10 + 2. Interés simple, compuesto TVM, P/Y, C/Y. Permite realizar la evaluación de inversión (flujo de efectivo), amortizaciones y conversiones. Cálculo de coste, precio de venta o margen de ganancia. Alimentación mediante pilas y panel solar.

370437



CASIO CLASSWIZ

D FX-82SPXII
FX-85SPXII

Pantalla LCD de alta resolución 63 x 192 píxeles, 10+2 dígitos y visualización de 4 a 6 líneas. 293 funciones. Tabla de valores. Tecla de simplificación de fracciones y de división entera. Menú de iconos. Factorización en números primos, MCD y MCM. Estadística basada en listas con 1 o 2 variables. Idiomas Castellano, Catalán, Euskera y Portugués.

370200 FX-82SPXII Pilas

370271 FX-85SPXII Solar y pilas

CASIO CLASSWIZ

E FX-570SPXII
FX-991SPXII

Pantalla LCD de alta resolución 63 x 192 píxeles, 10 + 2 dígitos y visualización de 4 a 6 líneas. 576 funciones. Menú de iconos, hoja de cálculo. Generador de códigos QR. Resolución de sistemas de ecuaciones de hasta 4 incógnitas. Matrices y determinantes hasta dim 4x4. Cálculo de vectores. Integración y derivación numéricas. Distribuciones de probabilidad, cálculo de números complejos. 40 conversiones métricas y 47 constantes científicas integradas. Idiomas Castellano, Catalán, Euskera y Portugués.

370201 FX-570 SP X. Pilas

370202 FX-991 SP X. Solar y pilas



F M240

MILAN

Resistente carcasa protectora. Pantalla LCD de 2 líneas. Visualización de expresión y resultado de manera simultánea. 240 funciones integradas. Teclas de cursor para desplazarse por los menús. Transformación mútua entre coordenadas rectangulares y coordenadas polares. Conversión mútua entre sistemas decimal y sexagesimal. Funciones de notación SCI/FIX/ENG. Formación de sumas. Alimentación: 2 pilas AAA. Medidas: 40 x 150 x 255 mm.

370232 Negro

370269 Blanco



ROTULADORAS

DYMO



A LETRATAG LT-100H

Diseño ergonómico para garantizar la facilidad y agilidad de su uso. Compatible con sus propias etiquetas DYMO Letratag de 12 mm, 2 líneas de impresión, teclado ABC, 6 estilos de texto, 5 tamaños de caracteres, 8 estilos de recuadro y 195 números de símbolos. Almacena hasta 9 etiquetas. Funciona con 4 pilas AA. Compatible con adaptador (no incluido).



376040

DYMO

B LETRATAG LT-100T



Diseño ergonómico que permite un fácil manejo. Compatible con sus propias etiquetas DYMO Letratag de 12 mm, 1 línea de impresión, teclado QWERTY, 8 estilos, 5 tamaños de letra, 195 símbolos. Funciona con 4 pilas. Compatible con adaptador (no incluido).

376044



DYMO

D CINTAS LETRATAG

Múltiples usos. Cintas metálicas, plástico, papel y de adhesión por plancha. 12 mm de ancho.



DYMO

C ADAPTADOR DE CA

Válido para todos los modelos LabelPoint y LabelManager 160, 210, 220, 350, y 450. 240W.

376060



Papel	Plástico	Marcar ropa	Impresión
366250	366260	366270	Negro / Blanco
-	366262	-	Negro / Rojo
-	366261	-	Negro / Amarillo
-	366265	-	Negro / Transparente
-	366263	-	Negro / Azul
-	366264	-	Negro / Verde
-	366255	-	Negro / Plata



DYMO

E CINTAS D1

Cintas de 7 m de largo con terminación en brillo para Dymo Pocket y LabelManager.



6 mm.	9 mm.	12 mm.	19 mm.	24 mm.	Impresión
366000	366051	366123	366203	366096	Negro / Blanco
		366130			Blanco / Transparente
		366127			Negro / Rojo
	366052	366128	366208		Negro / Amarillo
	366050	366120			Negro / Transparente
		366126			Negro / Azul
		366129			Negro / Verde
		366125			Rojo / Blanco
		360050			Rojo / Transparente
		366124			Azul / Blanco
		366121			Azul / Transparente
		366131			Blanco / Negro





A LABELMANAGER 160

Rotuladora fácil de usar con teclas de acceso rápido. Imprime en anchos de 6, 9 y 12 mm. Teclas inteligentes de acceso rápido para tamaño del texto, negrita, cursiva, subrayado, recuadro y texto vertical. Escribe el texto rápidamente en el teclado de estilo informático (QWERTY) con diseño específico para cada país.

371457



B LABELMANAGER 280

Inteligente, versátil y con todas las conexiones necesarias. Imprime en anchos de 6, 9 y 12 mm. Puede personalizar etiquetas con fuentes y gráficos en el ordenador gracias a la conexión para Windows o Mac. Permite editar el texto de forma sencilla con las teclas inteligentes de acceso rápido. Permite visualizar los efectos de fuentes antes de imprimir gracias a la pantalla gráfica.

360140



C LABELMANAGER 360D

Más potencia y más funciones sin pilas. Imprime en anchos de 6, 9, 12 y 19 mm. Funciona con batería recargable. 7 tamaños de fuentes, 3 estilos de fuentes, 7 estilos de texto y 8 recuadros además de subrayado. Gran pantalla de 7 x 3,8cm que muestra dos líneas de texto.

360129



TE AYUDAMOS A ELEGIR LA ROTULADORA MÁS ADECUADA A TUS NECESIDADES

	LetraTag LT-100H	LetraTag LT-100T	LabelManager 160	LabelManager 280	LabelManager 360D
Referencia	376040	346044	371457	360140	360129
Conectividad con el PC	-	-	No	Windows/Mac	No
Fuentes	1	1	1	3+ Windows/Mac	3
Líneas mostradas en pantalla	2	2	1	2	2
Tamaños de caracteres	5	5	6	6	7
Estilos de impresión	-	-	8	7	7
Estilos de bordes	8	8	4	8	8
Subrayado	Sí	Sí	Sí	Windows/Mac	Sí
Impresión vertical	Sí	Sí	Sí	Windows/Mac	Sí
Repetir impresión	No	No	No	Windows/Mac	Sí
Impresión de varias líneas	2 líneas	2 líneas	2 líneas	2 líneas	2 líneas
Impresión en espejo	No	No	No	Windows/Mac	Sí
Códigos de barras	No	No	No	Windows/Mac	No
Adaptador	-	-	Opcional	Incluido	Incluido
Pilas	4 AA (no incluidas)	4 AA (no incluidas)	6 AA (no incluidas)	Recargable (adaptador incluido)	Recargable (adaptador incluido)
Peso (gr)	280	288	350	770	610
Tamaño (cm)	21 x 7,9 x 6,5	22 x 22,9 x 8,3	20,3 x 11,8 x 4,9	20,2 x 11,4 x 5,8	19,7 x 15 x 7,1
Sistema de cinta	Dymo LT	Dymo LT	Dymo D1	Dymo D1	Dymo D1
Ancho de cinta (mm)	12	12	6, 9, 12	6, 9, 12	6, 9, 12, 19
Cinta incluida con la máquina	1 papel blanco + 1 plástico transparente 12 mm	1 papel blanco + 1 plástico transparente 12 mm	1 negro/blanco 12 mm	1 negro/blanco 12 mm	1 negro/blanco 19 mm
Garantía	2 años	2 años	2 años	2 años	2 años

IMPRESORAS DE ETIQUETAS

DYMO

A LABELWRITER 550

Imprime en etiquetas con ancho máximo de 58,4mm y a una velocidad de 62 etiquetas/min. Dispone de diseñador de plantillas e imprime hasta 4 líneas para diferentes usos. Compatible con Windows/Mac.

371543



DYMO

B LABELWRITER 450 TWIN TURBO

Incrementa la eficacia del etiquetado y gestión del correo. La solución ideal para imprimir direcciones y etiquetas de direcciones y franqueo sin tener que cambiar de rollo. Imprime hasta 71 etiquetas por minuto (etiqueta de direcciones de 4 líneas).

371389



DYMO

C LABELWRITER WIRELESS

Conexión Wi-Fi integrada para imprimir etiquetas sin necesidad de cables desde Mac, PC, smartphones y tablets con la aplicación móvil gratuita DYMO Connect. Todos los usuarios de una red pueden imprimir etiquetas añadiendo una sola impresora de etiquetas inalámbrica a dicha red. La tecnología de la impresora de etiquetas térmica elimina la necesidad de adquirir costosas tintas o tóneres de impresoras de escritorio.

030486



DYMO

D LABELWRITER ETIQUETAS

Etiquetas de papel, color blanco y permanente adhesivo.



Referencia	Uso	Contenido	Etiquetas	Dimensiones (mm.)
366512	Dirección grande	2	260	89 x 36
366510	Dirección	2	130	89 x 28
366514	Etiquetas envío	1	220	101 x 54
360094	Etiquetas remite	1	500	54 x 25
360095	Etiquetas multifunción	1	1000	13 x 25
360096	Etiquetas multifunción	1	1000	57 x 32
360097	Etiquetas multifunción	1	500	19 x 51
360098	Etiquetas identificación	1	300	89 x 41

DYMO

TE AYUDAMOS A ELEGIR LA ROTULADORA MÁS ADECUADA A TUS NECESIDADES

	LabelWriter 550	LabelWriter 450 Twin Turbo	LabelWriter Wireless
Referencia	371543	371389	030486
Resolución de impresión (en ppp)	300 x 300	600 x 300	600 x 300
Sistema de impresión	Térmica directa	Térmica directa	Térmica directa
Velocidad de impresión (etiquetas por minuto)	62	51	71
Ancho de impresión máximo (mm)	58,4	56	62
Plantillas de etiquetas disponibles	Sí	100+	Sí
Diseñador de plantillas de etiquetas	Sí	Sí	Sí
Tipos y tamaños de etiquetas	LW	18	LW+LW durable
Guías para etiquetas (mantienen las etiquetas alineadas)	Sí	Sí	Sí
Modo de consumo reducido (ahorra energía)	Sí	Sí	Sí
Uso compartido en red (a través de sus sistema operativo)	Sí	Sí	Sí
Etiquetas de inicio incluidas	130 etiquetas dirección 28 x 89 mm.	100 etiquetas 89 x 36 mm.	20 etiquetas
Tamaño (ancho x fondo x alto mm.)	127 x 188 x 139	127 x 187 x 134	204 x 127 x 124
Peso (sin adaptador ni rollo)	640 g	654 g	633 g
Garantía	2 años	2 años	2 años

ENCUADERNACIÓN CANUTILLO

La encuadernación de canutillo de plástico es actualmente el sistema más popular y económico dado que es práctico, fácil de utilizar, rápido y muy flexible para crear un documento profesional en minutos.

Beneficios:

- Los documentos son fáciles de utilizar: se pueden abrir casi completamente, así son más fáciles de leer y fotocopiar y son ideales para las presentaciones.
- Flexible: se puede encuadernar el documento más pequeño de sólo 2 páginas hasta el más grande de 500 páginas.
- Pueden des Encuadernarse y actualizarse cuando se quiera.
- Ideal para colegios, empresas y universidades.

Felloses

A PULSAR+ 300

Encuadernadora de canutillo de plástico con palanca integral para uso en pequeñas oficinas. Selector de diámetro del canutillo y topes ajustables según tamaño del papel.

- Encuaderna 300 hojas.
- Perfora 20 hojas.
- Espiral máximo de 38 mm.
- Medidas: 45 x 39 x 13 cm.

380215
21 PERFORACIONES

ENCUADERNACIÓN WIRE-O

Beneficios:

- Documento seguro, no se puede reabrir.
- Formato duradero, permite un giro total del documento.

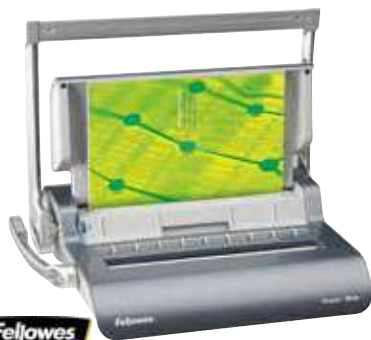
Felloses

B QUASAR WIRE

Encuadernadora wire. Pequeña empresa con uso frecuente. Palanca ergonómica de perforación, ideal para diestros y zurdos. La carga vertical de los documentos asegura la perfecta alineación para su perforado. Incluye kit de inicio para 20 documentos.

- Encuaderna 130 hojas.
- Perfora 15 hojas.
- Espiral máximo de 14 mm.
- Medidas: 47 x 41 x 13 cm.

383020

GBC

C WIRE W15

Encuadernadora económica de wire de escritorio compacta y portátil ideal para uso en oficina. Controles simples y fáciles de usar. Asa de transporte y tapa antipolvo. Sistema de cierre preciso y rápido.

- Encuaderna 125 hojas.
- Perfora 15 hojas.
- Espiral máximo de 14 mm.
- Medidas: 40 x 36 x 14,4 cm.

387151

**PASO: 3:1
34 PERFORACIONES**



ENCUADERNACIÓN ESPIRAL METÁLICO



La más utilizada en España, permite una total apertura del documento a 360°, facilidad en el fotocopiado. Indesgastable a pesar de un uso intensivo.

Beneficios:

- Método seguro y resistente.
- Apertura de 360° para una fácil consulta y fotocopiado.
- Máquinas robustas y resistentes.
- Pueden des encuadernarse.
- Ideales para cualquier volumen de documentos.

PASO: 5:1
64 PERFORACIONES

INCLUYE
ALICATES
DE CORTE



Regulación
margen lateral



CONSUMIBLES DE
ENCUADERNACION



Fellowes

A METAL 25

Encuadernadora espiral metálico. Pequeña oficina y personal, uso ocasional. Bandeja de residuos de fácil extracción. Base metálica para mayor resistencia y estabilidad.

- Encuaderna 450 hojas.
- Perfora 10 hojas.
- Espiral máximo de 50 mm.
- Medidas: 14 x 38 x 25 cm.

383012



Selector de espiral



Selector de profundidad
de perforación

Fellowes

C METAL 50

Encuadernadora de espiral metálico. Palanca ergonómica en forma de U para facilitar la perforación. Ideal para diestros y zurdos.

- Encuaderna 450 hojas.
- Perfora 12 hojas.
- Espiral máximo de 50 mm.
- Medidas: 13 x 38,5 x 25 cm.

383006



B COILBIND MC 10

Encuadernadora de espiral metálico compacta, robusta e ideal para la oficina. Incluye alicates para cortar y doblar el espiral.

- Encuaderna 450 hojas.
- Perfora 10 hojas.
- Espiral máximo de 50 mm.
- Medidas: 37 x 22 x 11,5 cm.

387120



D COILBIND P59

Encuadernadora de espiral metálico, ideal para un gran volumen de trabajo.

- Encuaderna 450 hojas.
- Perfora 15 hojas.
- Espiral máximo de 50 mm.
- Medidas: 41 x 29 x 12 cm.

387111

ENCUADERNADORAS



Fellowes

A METAL 100

Encuadernadora espiral metálico. Palanca ergonómica en forma de U para facilitar la perforación. Ideal para diestros y zurdos.

- Encuaderna 450 hojas.
- Perfora 20 hojas.
- Espiral máximo de 50 mm.
- Medidas: 19 x 40 x 40 cm.

383013



Fellowes

B METAL 100R

Encuadernadora de espiral metálico con rodillo insertador automático. Gira la espiral y la inserta automáticamente. Palanca ergonómica en forma de U para facilitar la perforación. Ideal para diestros y zurdos.

- Encuaderna 450 hojas.
- Perfora 20 hojas.
- Espiral máximo de 50 mm.
- Medidas: 24,5 x 40 x 40 cm.

380175



YOSAN

C Y-64

Encuadernadora espiral metálico. Totalmente metálica, muy robusta.

- Encuaderna 460 hojas.
- Perfora 20 hojas.
- Espiral máximo de 50 mm.
- Medidas: 42 x 35 x 20 cm.

382001



Fellowes

D METAL E-200R

Encuadernadora eléctrica de espiral metálico.

- Encuaderna 450 hojas.
- Perfora 25 hojas.
- Espiral máximo de 50 mm.
- Medidas: 22,5 x 40 x 40 cm.

380176



GBC

E 420

Encuadernadora multifunción que permite 4 sistemas de encuadernación distintos (canutillo de plástico, canutillo de alambre, canutillos alambre wire y Click). Con dos palancas para perforar y encuadernar simultáneamente. Corrector de alambre. 7 taladros anudables.

- Capacidad de perforación: 20 hojas canutillo plástico.
- Capacidad de perforación: 12 hojas en alambre, wire y click.
- Capacidad de encuadernación: 450 hojas en canutillo.
- Capacidad de encuadernación: 125 hojas en alambre y wire.
- Capacidad de encuadernación: 145 hojas en click.
- Fácil de transportar y tacón lateral regulable.
- Tamaño: 42,5 x 42,5 x 12,5 cm.

387107

ENCUADERNADORA MULTIFUNCIÓN



ENCUADERNADORAS



GBC

A T200

Encuadernadora térmica con señales visuales y de audio que indican fin de encuadernado. Permite encuadernar varios documentos a la vez. Incluye atril de enfriamiento. Ranura antirrobo Kensington. Tapa antipolvo. Sistema ideal para los documentos definitivos, tiene un acabado profesional.

- Encuadernación 200 hojas.
- Longitud de perforación A4.
- Ø máximo wire 20 mm.
- Garantía 2 años
- Tamaño 36 x 13,5 x 82 cm.

387216

PASO: 5:1
64 PERFORACIONES

Yosari

C ESPIRALES METÁLICAS

- Paso 5:1" (64 perforaciones).
- Tamaño espiral A4.
- Color negro.

Referencia	Caja Nº espirales	Diámetro Ø mm	Encuaderna (nº hojas)
380367	100	6 mm.	20
380368	100	8 mm.	40
380369	100	10 mm.	60
380370	100	12 mm.	80
380371	100	14 mm.	120
380372	100	16 mm.	120
380373	100	18 mm.	140
380374	100	20 mm.	160
380375	100	22 mm.	180
380376	100	24 mm.	210
380377	50	26 mm.	220
380378	50	28 mm.	240
380379	50	30 mm.	260
380380	50	32 mm.	280
380381	25	34 mm.	300
380382	25	36 mm.	320
380383	25	38 mm.	340



B IMPRESSBIND 140

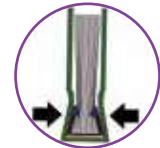

3 AÑOS GARANTÍA

Sencilla y compacta. Ideal para oficinas pequeñas y medianas que necesitan encuadernar presentaciones con calidad profesional y de una forma más o menos habitual. Permite una media de 180 encuadernaciones por hora.

- La forma de encuadernar más rápida y sencilla con resultados absolutamente perfectos.
- Muy sencilla de uso, solamente hay que colocar el papel dentro de la tapa y bajar la palanca para que el documento quede encuadernado.
- Sin necesidad de taladrar el documento, sin necesidad de pegamentos...
- Sin necesidad de preajustes.
- Necesitará bajar la palanca 4 veces.
- Mide el grosor de su documento y le dice que tamaño de tapa (3,5 mm - 14 mm) debe utilizar.
- Para encuadernar documentos de 15 a 140 hojas.
- Tamaño 32,2 x 12,1 x 51,5 cm.

386007

¿SABÍA QUE...?

La encuadernación de espiral metálico es el sistema más utilizado en España. Permite dar un toque profesional a todas tus presentaciones, abrir el documento hasta 360 grados facilitando la lectura y el fotocopiado.



D ALICATES

Especiales para cortar y doblar la espiral metálica.

382090

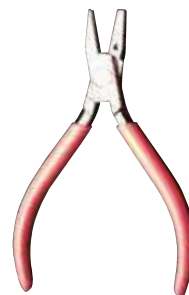

A CANUTILLOS DE PLÁSTICO

- Para encuadernaciones con 21 perforaciones.
- Tamaño canutillo: A4.

Referencia NEGRO	Referencia BLANCO	Tipo de canutillo	Diámetro Ø mm	Encuaderna (nº hojas)	Caja Nº canutillos
380237	380254	Redondos	6 mm.	25	100
380238	380255	Redondos	8 mm.	50	100
380239	380252	Redondos	10 mm.	75	100
380240	380253	Redondos	12 mm.	90	100
380241	380251	Redondos	14 mm.	110	100
380248		Redondos	16 mm.	130	100
380249		Redondos	19 mm.	150	100
380250		Redondos	22 mm.	195	50



APTAS PARA IMPRIMIR Y FOTOCOPIAR



B TAPAS CARTULINA COLOR

Idóneas para utilizar como tapas en encuadernaciones económicas. 180 g. Formato A4. Paquete de 50 ud.

- | | | | |
|---------------|-----------------------------------|----------------------------------|---------------------------------------|
| 140154 | <input type="checkbox"/> Blanco | 140130 | <input type="checkbox"/> Marfil |
| 140131 | <input type="checkbox"/> Amarillo | 140132 | <input type="checkbox"/> Verde laguna |
| 140133 | <input type="checkbox"/> Crema | 140134 | <input type="checkbox"/> Azul |
| 140135 | <input type="checkbox"/> Naranja | 140136 | <input type="checkbox"/> Rojo |
| 140137 | <input type="checkbox"/> Negro | <i>Otros colores, consultar.</i> | |



C TAPAS PVC

- Para portadas y contraportadas.
- Transparentes u opacas.
- Gramaje: 180 micras.
- Caja de 100 ud.

Referencia	Formato	Color	Modelo
380343	A4	<input type="checkbox"/> Cristal	Transparente
380342	A3	<input type="checkbox"/> Cristal	Transparente
380335	A4	<input checked="" type="checkbox"/> Negro	Opaca
380334	A4	<input checked="" type="checkbox"/> Azul	Opaca



E TAPAS POLIPROPILENO

- Para portadas y contraportadas.
- Transparentes u opacas.

Referencia	Formato	Gramaje	Color	Modelo	Caja
380341	A4	500 micras	<input type="checkbox"/> Cristal	Transparente	100
380339	A3	500 micras	<input type="checkbox"/> Cristal	Transparente	50
380340	A4	700 micras	<input type="checkbox"/> Cristal	Transparente	50
380338	A4	500 micras	<input checked="" type="checkbox"/> Negro	Opaco	100
380337	A4	500 micras	<input checked="" type="checkbox"/> Azul	Opaco	100
380086	A4	700 micras	<input checked="" type="checkbox"/> Negro	Opaco	50
380336	A4	700 micras	<input checked="" type="checkbox"/> Azul	Opaco	50

ELIGE LAS TAPAS MÁS ADECUADAS PARA CADA OCASIÓN

Tipos de tapas:

- Transparentes.
- Opacas, tanto en plástico como en cartón.

Grosor de las tapas:

- Plástico, medidas por micras.
- Cartón, medidas por gramos.

Versatilidad:

- Podrás utilizar indistintamente las tapas como portada y/o contraportada. Son aptas para utilizar con cualquier encuadernadora de canutillos, espirales o wire.

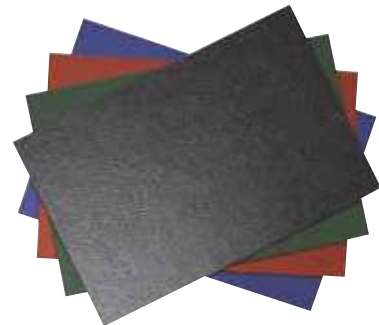

D TAPAS CARTÓN GOFRADO

Para presentaciones elegantes con alto impacto y calidad. Formato A4. Caja de 50 ud. 900 g. Color negro. **367771**

CONSULTAR COLORES

TRANSPARENTE

OPACO



Disponible otros colores

Máquinas de oficina | 215

TE AYUDAMOS A ELEGIR LA ENCUADERNADORA
MÁS ADECUADA A TUS NECESIDADES



ENCUADERNADORAS CANUTILLO PLÁSTICO

	Referencia	Encuadernación	Perforación	Longitud de perforación	Ø máx.	Peso (Kg)	Medidas (cm)
Fellowes Pulsar+300	380215	300 hojas	20 hojas	A4	38mm.	7	45 x 39 x 13

ENCUADERNADORAS WIRE

	Referencia	Encuadernación	Perforación	Longitud de perforación	Ø máx.	Peso (Kg)	Medidas (cm)
Yosan Ofi 3/1	382030	110 hojas	7 hojas	A4	14mm.	3,9	40 x 18 x 15
GBC Wire W15	387151	125 hojas	15 hojas	A4	14mm.	8,46	40 x 36 x 14,4
Fellowes Quasar Wire	383020	130 hojas	15 hojas	A4	14mm.	7,7	47 x 41 x 13

ENCUADERNADORAS ESPIRAL METÁLICO

	Referencia	Encuadernación	Perforación	Longitud de perforación	Ø máx.	Peso (Kg)	Medidas (cm)
Fellowes Metal 25	383012	450 hojas	10 hojas	A4	50mm.	3,5	14 x 38 x 25
GBC CoilBind MC10	387120	450 hojas	10 hojas	A4	50mm.	4,69	37 x 22 x 11,5
Fellowes Metal 50	383006	450 hojas	12 hojas	A4	50mm.	4,3	13 x 38,5 x 25
GBC CoilBind P59	387111	450 hojas	15 hojas	A4	50mm.	10,37	41 x 29 x 12
Fellowes Metal 100	383013	450 hojas	20 hojas	A4	50mm.	8,8	19 x 40 x 40
Fellowes Metal 100R	380175	450 hojas	20 hojas	A4	50mm.	10,2	24,5 x 40 x 40
Yosan Y-64	382001	460 hojas	20 hojas	Folio	50mm.	12	42 x 35 x 20
Fellowes Metal E-200R	380176	450 hojas	20 hojas	A4	50mm.	18,6	22,5 x 40 x 40

ENCUADERNADORA MULTIFUNCIÓN

	Referencia	Encuadernación	Perforación	Longitud de perforación	Ø máx.	Peso (Kg)	Medidas (cm)
GBC 420	387107	450 hojas	20 hojas	A4	51mm.	13,61	42,5 x 42,5 x 12,5

ENCUADERNADORA TÉRMICA

	Referencia	Encuadernación	Perforación	Longitud de perforación	Ø máx.	Peso (Kg)	Medidas (cm)
GBC T200	387216	200 hojas	-	A4	20mm.	1	36 x 13,5 x 82

ENCUADERNADORA A PRESIÓN

	Referencia	Encuadernación	Perforación	Longitud de perforación	Ø máx.	Peso (Kg)	Medidas (cm)
ImpressBIND 140	386007	140 hojas	-	A4	14mm.	15,15	32,2 x 12,1 x 51,5

¿POR QUÉ PLASTIFICAR?

La plastificación es una manera eficaz de conservar tus documentos, proporcionando una protección duradera. La plastificación mejora cualquier clase de material impreso, proporcionando a tus documentos una mayor calidad, rigidez y una apariencia profesional que puede mejorar la imagen de tu negocio.

¡Algo que está plastificado mejora su apariencia y dura más!



A3 - Max. 33cm.
Plastifica todos los tamaños hasta A3 incluyendo A4 y fotografías



A4 - Max. 22cm.
Plastifica todos los tamaños hasta A4 incluyendo A5, A6 y fotografías



Fellowes
A ION A4/A3

Ideal para hogar y oficina en casa, con sistema de liberación de rodillos para evitar que las fundas mal alimentadas generen atascos.

- Grosor máximo de cartera 80-125 micras por cara
- Potencia 300W
- Tiempo de calentamiento 4 minutos
- Velocidad de plastificación
- Apagado automático después de 30 minutos de inactividad
- Velocidad de plastificación 300 mm/min.

Referencia	Formato	Ancho máx.	Medidas (cm)
360250	A4	240 mm	6,20 x 36 x 17
360251	A3	320 mm	6,19 x 45,88 x 10,32



Fellowes
C SATURN 3I A4/A3

InstaHeat
Calentamiento INSTANTÁNEO

APAGADO AUTOMÁTICO
Apagado automático tras 2 min de inactividad

LIBRE DE ATASCOS

Plastificadora para la oficina de dos rodillos de calor. Sistema de liberación de rodillos, que evita que las fundas mal alimentadas generen atascos. Orientada a uso frecuente.

- Plastifica con fundas de 125 micras.
- Velocidad de plastificación 300 mm/min.
- Potencia 220W.
- Se calienta 5 veces más rápido.
- Permite plastificar en frío.

Ref.	Formato	Medidas
360184	A4	10,5 x 45 x 13,9
360185	A3	10,5 x 53,2 x 14,6



LEITZ
B I LAM HOME OFFICE

Plastificadora A4 ideal para pequeñas oficinas.

- Plastifica bolsas de hasta 125 micras.
- Lista para usar en 3 minutos.
- Ancho máximo 230 mm.
- Potencia 285W.
- Velocidad de plastificación 310 mm/min.
- Medidas: 12,8 x 37 x 7,6 cm.

- 360201** / Blanco/Azul
- 360202** / Blanco/Gris
- 360203** Caja de 100 bolsas de plastificar iLam 80 micras.



GBC
D INSPIRE A4

Plastificadora moderna y de peso ligero que se adapta a la mayoría de entornos de oficina y del hogar.

- Ancho máximo 240 mm.
- Grosor máximo de cartera 75/80 micras por cara.
- Potencia 230W.
- Tiempo de calentamiento +5 minutos.
- Velocidad de plastificación 254 mm/min.
- Medidas: 9 x 35,5 x 7,6 cm.

380277

PLASTIFICADORAS



Fellowes

A AMARIS A3

Plastificadora con tecnología InstaHeat, provista de 6 rodillos, con sistema de retroceso manual y sensor de limpieza. Incluye kit de inicio.

- Ancho máximo 320 mm.
- Grosor máximo de cartera 175 micras por cara.
- Potencia 1200 W
- Tiempo de calentamiento 60 segundos.
- Velocidad de plastificación 800 mm/min
- Medidas: 10,16 x 15,24 x 47,47 cm.

360252



LEITZ

C ILAM OFFICE A3

- Ancho máximo 320 mm.
- Grosor máximo de cartera 125 micras por cara.
- Potencia 375W.
- Tiempo de calentamiento 1 minuto.
- Velocidad de plastificación 400 mm/min.
- Medidas: 12,8 x 46,5 x 7,6 cm.

380276



GBC

E FUSION 3000L A3

Plastificadora para el usuario frecuente. Guía ajustable que mantiene los documentos alineados de forma precisa y completamente planos.

- Ancho máximo 340 mm.
- Grosor máximo de cartera 125 micras por cara.
- Potencia 240W.
- Tiempo de calentamiento 1 minuto.
- Velocidad de plastificación 160 mm/min.
- Medidas: 20 x 57 x 14,7 cm.

380199

218 | Máquinas de oficina



Fellowes

B JÚPITER A3

Plastificadora con tecnología InstaHeat, provista de 6 rodillos

- Sistema de ajuste automático AutoSense
- Incluye kit de inicio.
- Ancho máximo 320 mm.
- Grosor máximo de cartera 250 micras por cara.
- Potencia 1200 W
- Tiempo de calentamiento 60 segundos.
- Velocidad de plastificación 1400 mm/min
- Medidas: 13,50 x 20,80 x 52,50 cm.

360253



GBC

D FUSION 1100L A3

Ideal para el hogar y la pequeña oficina. Indicadores de luz verde y sonoro avisan de que está lista para su uso.

- Función de apagado automático ahorra energía.
- Ancho máximo 340 mm.
- Grosor máximo de cartera 125 micras por cara.
- Potencia 220W.
- Tiempo de calentamiento 3 minutos.
- Velocidad de plastificación 100 mm/min.
- Medidas: 15 x 51 x 12,3 cm.

380198



GBC

F FUSION PLUS 6000L A3

Plastificadora ideal para uso frecuente de calidad profesional y productividad acelerada. Garantiza resultados perfectos y rápidos.

- Ancho máximo 303 mm.
- Plastifica una hoja A4 en menos de 15 segundos.
- Potencia 1450 W.
- Tiempo de calentamiento 1 minuto.
- Usa carteras térmicas ligeras de 2x75 micras y más gruesas de 2 x 250 micras.
- Medidas: 23,5 x 57,8 x 12,1 cm.

380310

PLASTIFICADORAS



YOSAN

A LM340 A3

Plastificadora con una nueva línea y fácilmente manejable.

- Ancho máximo 330 mm.
- Grosor máximo de cartera 175 micras por cara.
- Potencia 220W.
- Tiempo de calentamiento 4 minutos.
- Velocidad de plastificación 650 mm/min.
- Medidas: 50 x 20 x 11 cm.

380275



DAHLE

C 70304 A4 / 70303 A3

Plastificadora con 4 rodillos de silicona. Laminación de calidad fotográfica. Botón antibloqueo para liberar con seguridad la película de laminación.

- Grosor máximo de cartera 125 micras por cara.
- Potencia 575 W
- Tiempo de calentamiento 40 segundos.
- Velocidad de plastificación 500 mm/min
- Apagado automático a los 30 minutos de inactividad

Referencia	Formato	Ancho máx.	Medidas (cm)
360260	A4	230 mm	36 x 7,8 x 15
360261	A3	325 mm	45,4 x 7,8 x 15



¡CARGA,
PULSA Y
LISTO!

B FOTON 30 A3



Plastificadora automática para ahorrar tiempo en la plastificación, basta con cargar los documentos en la bandeja de alimentación automática, pulsar el botón de inicio y dejar que plastifique automáticamente.

- Ancho máximo 320 mm.
- Grosor máximo de cartera 125 micras por cara.
- Potencia 265 W
- Tiempo de calentamiento 2 minutos.
- Velocidad de plastificación 304/2 min
- Medidas: 58 x 25 x 44 cm.

360238

Ref.	Micras	Largo	Ref.	Micras	Largo
Cartuchos recargables brillo			Cassete de film de recambio brillo		
360254	75	56,4 m	360257	75	56,4 m
360255	125	34,4 m	360258	125	34,4 m
360256	100	42,4 m	360259	100	42,4 m

YOSAN

D FUNDAS PLASTIFICACIÓN

Caja 100 fundas.

Referencia	Micras	Formato	Tamaño (mm)
360243	80	A4	216 x 303
360245	80	A3	303 x 426
360242	125	A4	216 x 303
360244	125	A3	303 x 426
360208	125	A5	154 x 216
360209	125	NIF	62 x 91
360210	175	A4	216 x 303
360211	175		54 x 86

Otros tamaños también disponibles. Consultar.



TE AYUDAMOS A ELEGIR LA PLASTIFICADORA MÁS ADECUADA A TUS NECESIDADES

YOSAN

Fellowes

GBC

LEITZ

	Ref.	Máx. ancho documento	Potencia	Tiempo de calentamiento	Máx. grosor cartera	Velocidad plastificación	Peso (Kg)	Medidas (cm)
Fellowes Ion A4	360250	240 mm.	300	4 minutos	125 micras/cara	300 mm/min	6	6,20x36x17
Fellowes Ion A3	360251	320 mm.	300	4 minutos	125 micras/cara	300 mm/min	8,2	6,19x45,88x10,32
ILam Home Office A4	360201 360202	230 mm.	285W	3 minutos	125 micras/cara	310 mm/min.	1,37	12,8x37x7,6
Fellowes Saturn 3i A4	360184	240 mm.	220W	1 minuto	125 micras/cara	300 mm/min.	2	10,5x45x13,9
Fellowes Saturn 3i A3	360185	320 mm.	220W	1 minuto	125 micras/cara	300 mm/min.	2,7	10,5x53,2x14,6
GBC Inspire A4	380277	240 mm.	230W	+5 minutos	75/80 micras/cara	254 mm/min.	1,23	9x35,5x7,6
Fellowes Amaris A3	360252	320 mm.	1200	60 segundos	175 micras/cara	800mm/min	1,9	10,16x15,24x47,47
Fellowes Jupiter A3	360253	320 mm.	1200	60 segundos	250 micras/cara	1400 mm/min	8,6	13,5x20,8x52,5
ILam Office A3	380276	320 mm.	375W	1 minuto	125 micras/cara	400 mm/min.	1,74	12,8x46,5x7,6
GBC Fusion 1100L A3	380198	340 mm.	220W	3 minutos	125 micras/cara	100 mm/min.	1,81	15x51x12,3
GBC Fusion 3000L A3	380199	340 mm.	240W	1 minuto	125 micras/cara	160 mm/min.	6,16	20x57x14,7
GBC Fusion 6000L A3	380310	303 mm.	1450W	1 minuto	250 micras/cara	330 mm/min.	7,76	23,5x57,8x12,1
Yosan LM340 A3	380275	330 mm.	220W	4 minutos	175 micras/cara	650 mm/min.	24,5	50x20x 11
GBC Foton A3	360238	320 mm.	265	2 minutos	125 micras/cara	304/2 min	11,58	58x25x44
Dahle 70304 A4	360260	230 mm.	575	40 segundos	500 micras/cara	500 mm/min	2	36x7,8x15
Dahle 70303 A3	360261	325 mm.	575	40 segundos	500 micras/cara	500 mm/min	2,6	45,4x7,8x15

Cizallas de rodillo

Se utilizan cuando sea necesario realizar un corte largo recto y preciso sobre un material (papel, lámina, papeles especiales, cartones blandos) de grosor relativamente pequeño. Muy apropiadas en estudios publicitarios y gráficos, en el ámbito escolar y doméstico. Gran seguridad.

Cizallas de palanca

Fáciles de manejar y garantizan un corte de precisión con muy poco esfuerzo. Se utilizan en oficinas, administraciones, talleres, en ámbito profesional, así como en el ámbito privado, gracias a su gran capacidad de corte.

Cizallas de palanca profesionales

No solo cortan eficazmente el papel, sino también muchos otros materiales, como por ejemplo cuero, chapa o cartonajes. Son usadas en imprentas, escuelas y en comercios especializados en materiales de manualidades y decoración.

Guillotinas

Le permiten realizar al usuario cortes con gran precisión y fuerza. Pueden cortarse de una vez gruesos de papel de hasta 800 hojas estándar sin esfuerzo alguno.

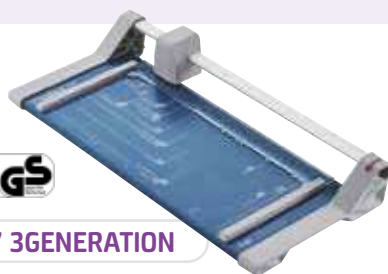
A MODELO 507 3GENERATION

Base metálica con cuchilla de acero. Cuchilla circular con cabezal de plástico cerrado.

- Prensado automático.
- Longitud de corte 32 cm. (A4)
- Capacidad 0,8 mm. (8 hojas)
- Medidas: 44 x 21,1 cm.



Tres tipos de corte

380308

380317 Set de 3 cabezales cortes creativos

B MODELO 508 3GENERATION

Cizalla de rodillo con cuchilla de acero. Cuchilla circular con cabezal de plástico cerrado.

- Prensado automático.
- Longitud de corte 46 cm. (A3)
- Capacidad de corte 0,6 mm. (6 hojas)
- Medidas 58 x 21,1 cm.

380309

C MODELOS 550, 552, 554, 556 Y 558

Cizalla de rodillo profesional con cuchilla de acero. Cuchilla circular con cabezal de plástico cerrado. Prensado automático. Posibilidad de montaje en pared.

Referencia	Longitud de corte (cm.)	Capacidad de corte (mm.)	Medidas (cm.)	Modelo
380318	36 (A4)	2 (20 hojas)	55,5 x 36	550
380307	51 (A3)	2 (20 hojas)	70,5 x 36	552
380390	72 (A2)	2 (20 hojas)	91,5 x 36	554
380391	96 (A1)	1 (10 hojas)	115,5 x 36	556
380392	130 (A0)	0,7 (7 hojas)	149,5 x 36	558

D MODELOS 446 y 448

Cizalla de rodillo profesional con cuchilla de acero. Cuchilla circular con cabezal de plástico cerrado. Prensado automático. Incluye la mesa.

Referencia	Longitud de corte (cm.)	Capacidad de corte (mm.)	Medidas (cm.)	Modelo
380393	92 (A1)	2,5 (25 hojas)	112 x 38,4	446
380394	130 (A0)	2 (20 hojas)	150 x 38,4	448

CIZALLAS DE PALANCA



DAHLE **GS**

A MODELO 502

Cizalla de palanca con base metálica con cuchillas de acero de alta calidad.

- Prensado manual.
- Longitud de corte 32 cm. (A4)
- Capacidad de corte 0,8 mm. (8 hojas)
- Medidas: 42 x 17,5 cm.

381110

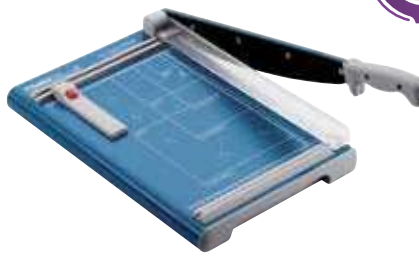

DAHLE **GS**

B MODELO 533

Cizalla de palanca con cuchilla de acero Solingen.

- Prensado manual con protección para dedos integrada.
- Longitud de corte 34 cm. (A4)
- Capacidad de corte 1,5 mm. (15 hojas)
- Medidas 45 x 28,5 cm.

381300



DAHLE **GS**

C MODELO 534

Cizalla de palanca con cuchilla de acero Solingen.

- Prensado manual con protección para dedos integrada.
- Longitud de corte 46 cm. (A3)
- Capacidad de corte 1,5 mm. (15 hojas)
- Medidas 58,5 x 28,5 cm.

381301



DAHLE **GS**

D MODELO 560

Cizalla de palanca con cuchilla de acero Solingen.

- Prensado manual.
- Longitud de corte 33 cm. (A4)
- Capacidad de corte 2,5 mm. (25 hojas)
- Medidas 45 x 28,5 cm.

381160



GS

DAHLE

E MODELO 561

Cizalla de palanca para uso profesional con cuchilla de acero de alta calidad Solingen.

- Prensado automático.
- Longitud de corte 36 cm. (A4)
- Capacidad de corte 3,5 mm. (35 hojas)
- Medidas 44 x 26,5 cm.

381170



GS

DAHLE

F MODELO 564

Cizalla de palanca para uso profesional con cuchilla de acero de alta calidad Solingen..

- Prensado mediante palanca manual.
- Indicador de línea de corte precisa por medio de rayo láser.
- Longitud de corte 36 cm. (A4)
- Capacidad de corte 4,5 mm. (45 hojas)
- Medidas 47,5 x 31 cm.

381203



GS

DAHLE

G MODELO 565

Cizalla de palanca para uso profesional con cuchilla de acero de alta calidad Solingen.

- Prensado automático.
- Longitud de corte 39 cm. (A4)
- Capacidad de corte 4 mm. (40 hojas)
- Medidas 47,5 x 35,5 cm.

381175



Dispositivo de corte de tiras estrechas para cortar tiras muy finas.

DAHLE **GS**

H MODELO 867

Cizalla de palanca con base metálica con cuchillas de acero de alta calidad Solingen.

- Prensado automático.
- Longitud de corte 46 cm. (A3)
- Capacidad de corte 3,5 mm. (35 hojas)
- Medidas 51,3 x 36,5 cm.

381181

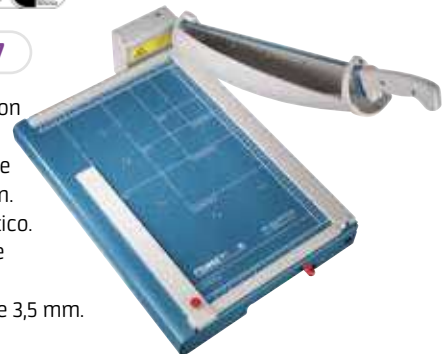

GUILLOTINAS



CONSULTAR

Para equipamiento opcional como módulo láser y mecanismo de tiras estrechas.



A MODELOS 580 Y 585

Cizalla de palanca de alta calidad para uso industrial. Cuchilla de acero reafilable de alta calidad. Confortable pedal de prensado para un prensado uniforme de grandes formatos.

Referencia	Longitud de corte (cm.)	Capacidad de corte (mm.)	Medidas (cm.)	Modelo
380228	81,5 (A2)	4	86,5 x 96	580
380229	110 (A1)	4	116,5 x 76	585



B MODELO 842

Cizalla de alta calidad para uso industrial. Cuchilla de acero reafilable de alta calidad.

- Prensado rápido y confortable.
- Longitud de corte 43 cm. (A3)
- Capacidad de corte 30 mm. (300 hojas)
- Medidas 72 x 59 cm.

380225



C MODELO 846

Cizalla de alta calidad para uso industrial. Cuchilla de acero reafilable de alta calidad.

- Prensado rápido y confortable.
- Longitud de corte 43 cm. (A3)
- Capacidad de corte 60 mm. (600 hojas)
- Medidas 76 x 65 cm.

380226



D MESA MODELOS 842 Y 846

380227

TE AYUDAMOS A ELEGIR LA CIZALLA MÁS ADECUADA A TUS NECESIDADES

Ref.	Tipo de corte	Long. corte (cm)	Cap. corte (mm.)	Cap. corte (hojas)	Peso (Kg)	Medidas (cm)	Modelo
380308	Rodillo	32 (A4)	0,8	8	1	44 x 21,1	507 3GENERATION
380309	Rodillo	46 (A3)	0,6	6	1,55	58 x 21,1	508 3GENERATION
380318	Rodillo profesional	36 (A4)	2	20	2,9	55,5 x 36	550
380307	Rodillo profesional	51 (A3)	2	20	3,6	70,5 x 36	552
380390	Rodillo profesional	72 (A2)	2	20	4,6	91,5 x 36	554
380391	Rodillo profesional	96 (A1)	1	10	6,5	115,5 x 36	556
380392	Rodillo profesional	130 (A0)	0,7	7	8,3	149,5 x 36	558
380393	Rodillo profesional + mesa	92 (A1)	2,5	25	7,7	112 x 38,4	446
380394	Rodillo profesional + mesa	130 (A0)	2	20	10	150 x 38,4	448
381110	Palanca	32 (A4)	0,8	8	1,2	42 x 17,5	502
381300	Palanca	34 (A4)	1,5	15	2,6	45 x 28,5	533
381301	Palanca	46 (A3)	1,5	15	3,2	58,5 x 28,5	534
381160	Palanca	33 (A4)	2,5	25	3,2	45 x 28,5	560
381170	Palanca	36 (A4)	3,5	35	5,9	44 x 26,5	561
381203	Palanca	36 (A4)	4,5	45	8,3	47,5 x 31	564
381175	Palanca	39 (A4)	4	40	8,4	47,5 x 35,5	565
381181	Palanca	46 (A3)	3,5	35	13	51,3 x 36,5	867
380228	Guillotina	81,5 (A2)	4	40	60	86,5 x 96	580
380229	Guillotina	110 (A1)	4	40	84	116,5 x 76	585
380225	Guillotina	43 (A3)	30	300	31	72 x 59	842
380226	Guillotina	43 (A3)	60	600	42	76 x 65	846

LA LEY NOS OBLIGA A DESTRUIR

LEY ORGÁNICA DE PROTECCIÓN DE DATOS personales y garantía de los derechos digitales 3/2018

Extracto de la Ley Orgánica origen: "El responsable del fichero y en su caso, el encargado del tratamiento deberán adoptar las medidas de índole técnica y organizativas necesarias que garanticen la seguridad de los datos de carácter personal y eviten su alteración, pérdida, tratamiento o acceso no autorizado, habida cuenta del estado de la tecnología, la naturaleza de los datos almacenados y los riesgos a que están expuestos, ya provengan de la acción humana, del medio físico o natural".

Las sanciones pueden oscilar entre 600 € y 600.000 €

Más información en www.agpd.es (Agencia Española de Protección de Datos)

TODO LO QUE DEBES SABER SOBRE DESTRUCTORAS

¿POR QUÉ DESTRUIR?

Numerosas empresas afirman que la información es capital. Sin embargo, una gran parte de la información esencial se encuentra en tus papeleras. No se trata sólo del robo, destruye la información personal para evitar los problemas de que otros la descubran.



Tanto si se busca proteger la documentación confidencial de una empresa como evitar el robo de datos personales, los expertos aconsejan que la forma más adecuada para eliminar esta información es destruirla.

FACTORES A TENER EN CUENTA PARA ELEGIR TU DESTRUCTORA

¿DÓNDE SE VA A UTILIZAR?

En casa / pequeña oficina

Departamento

Gran oficina

Lo cual puede determinar el tipo de tecnología que debería incluir la destructora.

¿QUÉ NIVEL DE SEGURIDAD ES NECESARIO?

Tipo de corte

a) Corte en tiras: buen nivel de seguridad para documentos de uso diario (Nivel P1-P2)

b) Corte en partículas: da un mayor nivel de seguridad, partículas muy pequeñas, el volumen es menor. (Nivel P3-P4)

c) Micropartículas: para un tipo de mercado que exige la máxima seguridad. (Nivel P5-P6-P7).

¿QUÉ TIPO DE FUNCIONALIDAD SE NECESITA?

Resultará importante conocer las prestaciones concretas que se requieren de la máquina según la utilización de cada usuario/actividad. Cuestiones como:

- Capacidad de destrucción: número de hojas que destruye.
- Velocidad de destrucción: a mayor velocidad, menor capacidad de destrucción y/o menor nivel de seguridad.
- Ancho de entrada: por si requiere destrucción de papel con anchos especiales (listados ordenador).
- Multimedia: capacidad de destruir CD's y tarjetas de crédito.

¿CUÁNTAS PERSONAS LA VAN A UTILIZAR Y VOLUMEN DEL TRABAJO?

Es importante conocer un número de personas que utilizarán la destructora y si los trabajos serán asiduos o esporádicos, a fin de determinar la potencia necesaria de la máquina.

- Ciclo de trabajo: tiempo de trabajo que la destructora puede estar trabajando.
- Nivel de ruido: importante para espacios abiertos-compartidos.

NIVELES DE SEGURIDAD

La norma DIN 66399 define 7 niveles de seguridad: cuanto más alto el nivel, más pequeñas serán las partículas de los soportes de datos destruidos.

Seguridad básica	Seguridad general	Seguridad confidencial	Alta seguridad	Seguridad ultra alta	Seguridad de alto secreto
					
Para los documentos del día a día que contienen información no confidencial.	Para los documentos del día a día que contienen información confidencial.	Para documentos de negocios que contienen información patrimonial y/o información personal confidencial.	Para documentos empresariales confidenciales con DNI, información financiera y estratégica.	Para información muy confidencial: información financiera, legal, médica y de patentes.	Para documentos de alto secreto del gobierno y militares.
Corta 1 hoja A4 en aprox. 40 fragmentos	Corta 1 hoja A4 en aprox. 200 fragmentos	Corta 1 hoja A4 en aprox. 400 fragmentos	Corta 1 hoja A4 en aprox. 2000 fragmentos	Corta 1 hoja A4 en aprox. 6000 fragmentos	Corta 1 hoja A4 en aprox. 12 500 fragmentos

ICONOS INFORMATIVOS



Destruye tarjetas



Destruye CD's



Capacidad papeleras



Corte en tiras



Corte en partículas



Nivel seguridad



DESTRUCTORAS PERSONALES



DAHLE

A PAPERSAFE® 240



- Capacidad de corte hasta 10 hojas en partículas de 4 x 12 mm.
- Nivel de seguridad P4
- Papelera extraíble de 25 l.
- Ancho de entrada de papel 220 mm
- Ciclo de trabajo 25-50 min.
- Medidas: 50,4 x 44,3 x 27,6 cm.

371491



Fellowes

B M-7CM



- Capacidad de corte hasta 7 hojas en partículas de 4 x 35 mm.
- Nivel de seguridad P4.
- Papelera extraíble de 13 l.
- Ciclo de trabajo 5 min.
- Medidas: 38,7 x 32 x 18,6 cm.

370266



Fellowes

C LX41



- Capacidad de corte hasta 8 hojas en minipartículas de 4 x 12 mm.
- Nivel de seguridad P4
- Papelera extraíble de 17 l.
- Ancho de entrada de papel 220 mm
- Ciclo de trabajo 5 min.
- Medidas: 40,1 x 31 x 22 cm.

371561



Fellowes

D LX65



- Capacidad de corte hasta 10 hojas en partículas de 4 x 40 mm.
- Nivel de seguridad P4
- Papelera extraíble de 18 l.
- Ancho de entrada de papel 222 mm
- Ciclo de trabajo 6 min.
- Medidas: 40,1 x 31 x 22 cm.

371508



Rexel

E PROMAX QS REX823



- Capacidad de corte hasta 8 hojas en partículas de 4 x 40 mm.
- Nivel de seguridad P4
- Papelera extraíble de 23 l.
- Ancho de entrada de papel 220 mm
- Ciclo de trabajo 15-30 min.
- Medidas: 34,5 x 46,6 x 23 cm.

371557

DESTRUCTORA PERSONALES



Rexel

A SECURE S5



- Capacidad de corte hasta 5 hojas en tiras de 6 mm.
- Nivel de seguridad P2
- Papelera extraíble de 10 l.
- Ancho de entrada de papel 230 mm
- Ciclo de trabajo 3 min.
- Medidas: 29 x 33 x 16 cm.

371554



DAHLE

B PAPERSAFE® 60



- Capacidad de corte hasta 6 hojas en tiras de 6 mm.
- Nivel de seguridad P2
- Papelera extraíble de 11 l.
- Ancho de entrada de papel 220 mm
- Ciclo de trabajo 5-15 min.
- Medidas: 31,5 x 31,3 x 16 cm.

371537



Rexel

C PROMAX QS RPX612



- Capacidad de corte hasta 6 hojas en partículas de 4 x 40 mm.
- Nivel de seguridad P4
- Papelera extraíble de 12 l.
- Ancho de entrada de papel 230 mm
- Ciclo de trabajo 8 min.
- Medidas: 30,2 x 33,8 x 18,3 cm.

371555



DAHLE

D PAPERSAFE® 140



- Capacidad de corte hasta 10 hojas en partículas de 5 x 18 mm.
- Nivel de seguridad P4
- Papelera extraíble de 12 l.
- Ancho de entrada de papel 220 mm
- Ciclo de trabajo 20-35 min.
- Medidas: 36,6 x 34,6 x 21,7 cm.

371494



Rexel

E SECURE X10

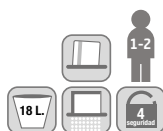

- Capacidad de corte hasta 10 hojas en partículas de 4 x 40 mm.
- Nivel de seguridad P4
- Papelera extraíble de 18 l.
- Ancho de entrada de papel 220 mm
- Ciclo de trabajo 5-7 min.
- Medidas: 20,4 x 35,5 x 35,1 cm.

371520

DESTRUCTORAS DE OFICINA



Fellowes

A LX200



- Capacidad de corte hasta 12 hojas en partículas de 4 x 40 mm.
- Nivel de seguridad P4
- Papelera extraíble de 22 l.
- Ancho de entrada de papel 224 mm
- Ciclo de trabajo 20 min.
- Medidas: 47 x 34,13 x 24,61 cm.

371506



Fellowes

B LX210



- Capacidad de corte hasta 16 hojas en partículas de 4 x 12 mm.
- Nivel de seguridad P4
- Papelera extraíble de 23 l.
- Ancho de entrada de papel 230 mm
- Ciclo de trabajo 20 min.
- Medidas: 53,5 x 35,8 x 29,7 cm.

371499



Fellowes

C LX220



- Capacidad de corte hasta 20 hojas en minipartículas de 4 x 12 mm.
- Nivel de seguridad P4
- Papelera extraíble de 23 l.
- Ancho de entrada de papel 230 mm
- Ciclo de trabajo 30 min.
- Medidas: 59 x 41,9 x 29,9 cm.

371498



Rexel

D MOMENTUM X415



- Capacidad de corte hasta 15 hojas en partículas 4 x 40 mm.
- Nivel de seguridad P4.
- Papelera extraíble de 23 l.
- Ancho de entrada del papel 230 mm.
- Ciclo de trabajo 2 horas continuas.
- Medidas 46,5 x 37 x 27,9 cm.

370278



E PAPERSAFE® 380

- Capacidad de corte hasta 15 hojas en partículas de 4 x 12 mm.
- Nivel de seguridad P4
- Papelera extraíble de 25 l.
- Ancho de entrada de papel 224 mm
- Ciclo de trabajo >480 min
- Medidas: 44 x 27 x 54,5 cm.

371539



DESTRUCTORAS DE OFICINA

ReXel



A MOMENTUM EXTRA P420+

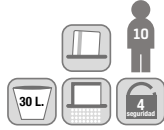

- Capacidad de corte hasta 20 hojas en partículas de 4 x 35 mm.
- Nivel de seguridad P4
- Papelera extraíble de 30 l.
- Ancho de entrada de papel 230 mm
- Ciclo de trabajo 240 min.
- Medidas: 32 x 65,6 x 40,6 cm.

371556

ReXel



B PROMAX QS RSX1538

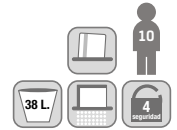

- Capacidad de corte hasta 15 hojas en partículas de 4 x 40 mm.
- Nivel de seguridad P4
- Papelera extraíble de 38 l.
- Ancho de entrada de papel 220 mm
- Ciclo de trabajo 30-45 min.
- Medidas: 41 x 63 x 31 cm.

371558

Felloses

C LX70



- Capacidad de corte hasta 11 hojas en partículas de 4 x 40 mm.
- Nivel de seguridad P4
- Papelera extraíble de 18 l.
- Ancho de entrada de papel 224 mm
- Ciclo de trabajo 5 min.
- Medidas: 46 x 31 x 22 cm.

371563



Felloses

D LX85



- Capacidad de corte hasta 12 hojas en partículas de 4 x 40 mm.
- Nivel de seguridad P4
- Papelera extraíble de 19 l.
- Ancho de entrada de papel 224 mm
- Ciclo de trabajo 20 min.
- Medidas: 47 x 34,13 x 24,61 cm.

371507



MANTENIMIENTO DESTRUCTORAS

Una manera fácil de prolongar la vida de las cuchillas de corte y del motor de la destructora es pasando una hoja lubricante de vez en cuando. Las destructoras diseñadas para el uso de muchos usuarios, típicamente en oficinas, pueden incorporar la autolubricación automática. Estos modelos cuidan de sí mismos depositando una gota o dos de aceite desde las botellas incorporadas de aceite.

i

¿CADA CUÁNTO TIEMPO DEBE LUBRICARSE LA DESTRUCTORA?

COMO CUALQUIER DISPOSITIVO QUE INCORPORA UN MOTOR, LAS DESTRUCTORAS DE PAPEL REQUIEREN CUIDADOS Y MANTENIMIENTO.

ACEITE PARA DESTRUCTORAS



Felloses

E. Bote de aceite de 355 ml.

371358



ReXel

F. Bote de aceite de 470 ml.

370310



DAHLE

G. Bote de aceite de 400 ml.

370324

DESTRUCTORAS DE OFICINA



DAHLE

A PAPERSAFE® 260



- Capacidad de corte hasta 12 hojas en partículas de 4 x 12 mm.
- Nivel de seguridad P4
- Papelera extraíble de 25 l.
- Ancho de entrada de papel 224 mm
- Ciclo de trabajo >480 min
- Medidas: 44 x 27 x 54,5 cm.

371534



Fellowes

B 125Ci



- Capacidad de corte hasta 20 hojas en partículas de 4 x 38 mm.
- Nivel de seguridad P4.
- Papelera extraíble de 53 l.
- Ancho de entrada de papel 230 mm.
- Ciclo de trabajo continuo.
- Medidas: 73,5 x 28,6 x 53,5 cm.

371467



DAHLE

C 404 Y 404 AIR

Para uso en escritorio. No necesita lubricación. Modo de espera con ahorro de energía.



C 404

- Corte en partículas 4 x 40 mm.
- Nivel de seguridad P4.
- Papelera de 40 l.
- Ancho de entrada 240 mm.
- Capacidad de corte 7/9 hojas.



370190

D 404 AIR

- Corte en partículas 4 x 40 mm.
- Nivel de seguridad P4.
- Papelera de 40 l.
- Ancho de entrada 240 mm.
- Capacidad de corte 7/9 hojas.



370300



Rexel

E REM820



- Capacidad de corte hasta 8 hojas en microcorte de partículas de 2 x 15 mm.
- Nivel de seguridad P5.
- Papelera extraíble de 20 l.
- Ancho de entrada de papel A4.
- Ciclo de trabajo 10 minutos.
- Medidas: 54 x 38,9 x 27,5 cm.

370186

228 | Máquinas de oficina



Rexel

F MOMENTUM M510



- Capacidad de corte hasta 10 hojas en micropartículas 2 x 15mm.
- Nivel de seguridad P5.
- Papelera extraíble de 23 l.
- Ancho de entrada del papel 230 mm.
- Ciclo de trabajo 2 horas continuas.
- Medidas 46,5 x 37 x 27,9 cm.

370279

DESTRUCTORAS DE OFICINA



A MOMENTUM EXTRA XP418+

- Capacidad de corte hasta 18 hojas en partículas de 4 x 35 mm.
- Nivel de seguridad P4
- Papelera extraíble de 45 l.
- Ancho de entrada de papel 230 mm
- Ciclo de trabajo continuo
- Medidas: 44,5 x 67,5 x 47,9 cm.

371559



B MOMENTUM EXTRA XP420+

- Capacidad de corte hasta 20 hojas en partículas de 4 x 35 mm.
- Nivel de seguridad P4
- Papelera extraíble de 60 l.
- Ancho de entrada de papel 230 mm
- Ciclo de trabajo continuo
- Medidas: 51,2 x 72,2 x 45,7 cm.

371560

Felleges

C 225Ci

- Capacidad de corte hasta 24 hojas en partículas de 4 x 38 mm.
- Nivel de seguridad P4.
- Papelera extraíble de 60 l.
- Ancho de entrada papel 240 mm.
- Ciclo de trabajo continuo.
- Medidas: 78,5 x 45,4 x 43,5 cm.

371472



D 325Ci

- Capacidad de corte hasta 24 hojas en partículas de 4 x 38 mm.
- Nivel de seguridad P4.
- Papelera extraíble de 83 l.
- Ancho de entrada papel 240 mm.
- Ciclo de trabajo continuo.
- Medidas: 88 x 51 x 46 cm.

370156



E 425Ci

- Capacidad de corte hasta 32 hojas en partículas de 4 x 30 mm.
- Nivel de seguridad P4.
- Papelera extraíble de 114 l.
- Ancho de entrada papel 305 mm.
- Ciclo de trabajo continuo.
- Medidas: 96,5 x 55,9 x 50,8 cm.

370157

DESTRUCTORAS DEPARTAMENTALES



A 306 Y 306 AIR

- Capacidad de corte 18/20 hojas en partículas 5 x 50 mm.
- Nivel de seguridad P3
- Papelera extraíble de 60 l.
- Ancho de entrada 260 mm.
- Medidas: 86,5 x 54,5 x 43,5 cm.

370301 306

370302 306 Air



B 506 Y 506 AIR

- Corte en partículas de 2 x 15 mm.
- Nivel de seguridad P5
- Ancho de entrada de papel 260 mm
- Ciclo de trabajo 10-20 min.
- Mod. 560: 94,4 x 54,5 x 43,5 cm.
- Mod. 560 Air: 86,5 x 54,5 x 43,5 cm.

371564 506

371565 506 Air



C 406 Y 406 AIR

- Capacidad de corte 15/70 hojas en partículas 4 x 40 mm.
- Nivel de seguridad P4
- Papelera extraíble de 60l.
- Ancho de entrada 260 mm.
- Medidas: 86,5 x 54,5 x 43,5 cm.

370194 406

370305 406 Air



D 410L PLUS Y 410L PLUS AIR

- Corte hasta 26 hojas en partículas de 4 x 40 mm.
- Nivel de seguridad P4
- Papelera extraíble de 100 l.
- Ancho de entrada de papel 310 mm
- Ciclo de trabajo 20-60 min.
- Medidas: 94,4 x 54,5 x 43,5 cm.

371566 410L Plus

371567 410L Plus Air



E 414 Y 414 AIR

- Capacidad de corte 24/26 hojas en partículas 4 x 40 mm.
- Nivel de seguridad P4
- Papelera extraíble de 140l.
- Ancho de entrada 310 mm.
- Ciclo de trabajo 20-60 min.
- Medidas: 89 x 73,4 x 51,1 cm.

370308 414

370309 414 Air





DESTRUCTORAS ALTA SEGURIDAD

Fellowes

¡DESTRUIR NUNCA HA SIDO TAN SENCILLO!

Nivel seguridad P6 - Ideal para documentos secretos sujetos a extraordinarias medidas de seguridad.

Nivel seguridad P7 - Ideal para documentos que necesitan ser tratados bajo la más absoluta confidencialidad

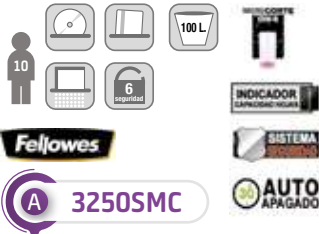

A 3250SMC

- Capacidad de corte hasta 8-10 hojas (70g) en microcorte de 0,8 x 12 mm.
- Nivel de seguridad P6.
- Papelera extraíble de 100 l.
- Ancho de entrada papel 260 mm.
- Ciclo de trabajo continuo.
- Medidas: 92,6x49,5x47 cm.

370458



B 1050HS

- Capacidad de corte hasta 4 hojas (70g) en microcorte de 0,8 x 5 mm.
- Nivel de seguridad P7.
- Papelera extraíble de 35 l.
- Ancho de entrada papel 240 mm.
- Ciclo de trabajo continuo.
- Medidas: 70,1x39,5x29,5 cm.

370457



DESTRUCTORAS AUTOMÁTICAS

DAHLE

La destructora con alimentador de papel DAHLE te permite destruir hasta 300 hojas. Deposita el bloque de hojas en el soporte dispensador y la destructora automáticamente irá destruyendo las hojas. Además, mientras la destructora está funcionando en modo automático, se puede poner entre 4-5 hojas adicionales, de forma manual, en la ranura destinada para ello y se destruirán al mismo tiempo que las otras. La destructora admite pliegos de hojas grapadas (las grapas deben estar siempre en la parte de arriba del pliego grapado).



Alimentador automático hasta 300 hojas



Ranura frontal (delante del alimentador automático) para inserción de hojas sueltas manualmente.



DAHLE

C SHREDMATIC® 90

- Capacidad de corte hasta 90 hojas en partículas de 4 x 12 mm.
- Nivel de seguridad P4
- Papelera extraíble de 23 l.
- Ancho de entrada de papel 222 mm
- Ciclo de trabajo 60 minutos
- Medidas: 50,6 x 36,7 x 26,3 cm.

371493



DAHLE

D SHREDMATIC® 150

- Capacidad de corte hasta 150 hojas en partículas de 4 x 20 mm.
- Nivel de seguridad P4
- Papelera extraíble de 25 l.
- Ancho de entrada de papel 220 mm
- Ciclo de trabajo 90 minutos
- Medidas: 53,7 x 35,4 x 29,8 cm.

371526



DAHLE

E SHREDMATIC® 300

- Capacidad de corte hasta 300 hojas en partículas de 4 x 15 mm.
- Nivel de seguridad P4
- Papelera extraíble de 40 l.
- Ancho de entrada de papel 220 mm
- Ciclo de trabajo 480 minutos
- Medidas: 64,2 x 43,2 x 35,5 cm.

370435



DESTRUCTORAS AUTOMÁTICAS AUTOMAX™ LO DEJAS Y TE VAS CON TOTAL TRANQUILIDAD

¡Son solo ventajas!

Ahorro de tiempo: Puedes realizar otras tareas mientras dura el proceso de destrucción.

Reducción de costes: Contratar un servicio de destrucción externo supone un coste adicional para la empresa.

Mayor seguridad: Tú controlas quién maneja tu información confidencial.



Carga el papel



Pulsa el botón



Y te vas

Destruye la carga de papel en 11 minutos



A AUTOMAX™ 100M



- Capacidad de corte hasta 100 hojas en minipartículas de 4 x 10 mm (automática) y 10 hojas (manual).
- Nivel de seguridad P3
- Papelera extraíble de 23 l.
- Ancho de entrada de papel 220 mm
- Ciclo de trabajo 15 min.
- Medidas: 67,3 x 38,4 x 36,5 cm.

370326

Destruye la carga de papel en 6 minutos



B AUTOMAX™ 200C



- Capacidad de corte hasta 200 hojas (automática) y 10 hojas (manual) en partículas de 4 x 38 mm.
- Nivel de seguridad P4
- Papelera extraíble de 32 l.
- Ancho de entrada de papel 230 mm
- Ciclo de trabajo 25 min.
- Medidas: 56,3 x 34,6 x 50,7 cm.

370155

Destruye la carga de papel en 6 minutos



C AUTOMAX™ 200M



- Capacidad de corte hasta 200 hojas (automática) y 10 hojas (manual) en minicorte de 2 x 14 mm.
- Nivel de seguridad P5
- Papelera extraíble de 32 l.
- Ancho de entrada de papel 230 mm
- Ciclo de trabajo 20 min.
- Medidas: 56,3 x 34,6 x 50,8 cm.

370277

Destruye la carga de papel en 9 minutos



D AUTOMAX™ 350C



- Capacidad de corte hasta 350 hojas (automática) y 12 hojas (manual) en partículas de 4 x 38 mm.
- Nivel de seguridad P4
- Papelera extraíble de 68 l.
- Ancho de entrada de papel 230 mm
- Ciclo de trabajo 45 min.
- Medidas: 81,4 x 39 x 57,8 cm.

370281

Destruye la carga de papel en 15 minutos



E AUTOMAX™ 550C



- Capacidad de corte hasta 550 hojas (automática) y 14 hojas (manual) en partículas de 4 x 38 mm.
- Nivel de seguridad P4
- Papelera extraíble de 83 l.
- Ancho de entrada de papel 230 mm
- Ciclo de trabajo continuo
- Medidas: 89 x 44,1 x 57,8 cm.

370292

Destruye la carga de papel en 15 minutos



F AUTOMAX™ 600M



- Capacidad de corte hasta 600 hojas (automática) y 14 hojas (manual) en partículas de 2 x 12 mm.
- Nivel de seguridad P5
- Papelera extraíble de 83 l.
- Ancho de entrada de papel 230 mm
- Ciclo de trabajo continuo
- Medidas: 89 x 44,10 x 57,90 cm.

371524

PUEDEN CON TODO:



Hojas de papel



Clips de papel en cualquier lugar del documento



Grapas en cualquier lugar del documento



Hojas dobladas



Hojas arrugadas



Propaganda



Impresión a color de doble cara



Papel brillante



CD's / DVD's y tarjetas de crédito



HASTA UN 98% MENOS DE TIEMPO EN DESTRUIR

AUMENTO DE LA CAPACIDAD DE HOJAS PARA UNA MAYOR PRODUCTIVIDAD

Destruye automáticamente hasta 750 hojas (80 g) en más de 2.000 partículas.
Apila, cierra y listo.

También destruye de forma manual.

Fácil, mantenimiento automático.
Función de autolubricación.

Mayor seguridad y tranquilidad.
Cámara de bloqueo con PIN de 4 dígitos.



A OPTIMUM AUTO +50X EU

- Capacidad de corte hasta 50 hojas en partículas de 4 x 28 mm.
- Nivel de seguridad P4
- Papelera extraíble de 20 l.
- Ancho de entrada de papel 230 mm
- Ciclo de trabajo 10 min.
- Medidas: 36,3 x 40,5 x 43 cm.

371486



B OPTIMUM AUTO +100X EU

- Capacidad de corte hasta 100 hojas en partículas de 4 x 28 mm.
- Nivel de seguridad P4
- Papelera extraíble de 34 l.
- Ancho de entrada de papel 230 mm
- Ciclo de trabajo 20 min.
- Medidas: 36,5 x 53 x 43 cm.

371562

C OPTIMUM AUTO +150X EU

- Capacidad de corte hasta 150 hojas en partículas de 4 x 28 mm.
- Nivel de seguridad P4
- Papelera extraíble de 44 l.
- Ancho de entrada de papel 220 mm
- Ciclo de trabajo 30 min.
- Medidas: 36,5 x 61,8 x 43 cm.

371568





DESTRUCTORAS AUTOMÁTICAS



Rexel

A OPTIMUM AUTO +225X EU

- Capacidad de corte hasta 225 hojas en partículas de 4 x 26 mm.
- Nivel de seguridad P4
- Papelera extraíble de 60 l.
- Ancho de entrada de papel 230 mm
- Ciclo de trabajo 30 min.
- Medidas: 41,5 x 73,5 x 46,5 cm.

371525



Rexel

B OPTIMUM AUTO +300X EU

- Capacidad de corte hasta 300 hojas en partículas de 4 x 26 mm.
- Nivel de seguridad P4
- Papelera extraíble de 60 l.
- Ancho de entrada de papel 230 mm
- Ciclo de trabajo 60 min.
- Medidas: 41,5 x 80,6 x 46,5 cm.

371569



Rexel

C OPTIMUM AUTO +600X EU

- Capacidad de corte hasta 600 hojas en partículas de 4 x 36 mm.
- Nivel de seguridad P4
- Papelera extraíble de 110 l.
- Ancho de entrada de papel 230 mm
- Ciclo de trabajo 240 min.
- Medidas: 51 x 103,1 x 57 cm.

371519



Rexel

D OPTIMUM AUTO +750X EU

- Capacidad de corte hasta 750 hojas en partículas de 4 x 36 mm.
- Nivel de seguridad P4
- Papelera extraíble de 140 l.
- Ancho de entrada de papel 230 mm
- Ciclo de trabajo 240 min.
- Medidas: 51 x 113,3 x 57 cm.

371575



TE AYUDAMOS A ELEGIR LA DESTRUCTORA MÁS ADECUADA A TUS NECESIDADES

DESTRUCTORA PERSONALES



Modelo	Referencia	Nivel seguridad	Capacidad depósito (L)	Corte (mm)	Cap. corte (hojas 80 g)	Ancho entrada (mm)	Ciclo trabajo (min)	Vel. (m/min)	Potencia (W)	Ruido (dB)	Medidas (cm)
Rexel Secure S5	371554	P2	10	Tiras 6	5	230	3	1,8	60	68	29x33x16
Dahle Papersafe® 60	371537	P2	11	Tiras 6	6	220	5-15	2,5	130	70	31,5x31,3x16
Rexel Promax QS RPX612	371555	P4	12	Partículas 4x40	6	230	8	2	210	58	30,2x33,8x18,3
Dahle Papersafe® 140	371494	P4	12	Partículas 5x18	10	220	20-35	1,8	220	65	36,6x34,6x21,7
Rexel Secure X10	371520	P4	18	Partículas 4x40	10	220	5-7	1,8	160	68	20,4x35,5x35,1
Dahle Papersafe® 240	371491	P4	25	Partículas 4x10	10	220	25-50	1,8	260	65	50,4x44,3x27,6
Fellowes M-7CM	370266	P4	13	Partículas 4x35	7	230	5	3,7	230	70	38,7x32x18,6
Fellowes LX41	371561	P4	17	Partículas 4x40	11	220	5	2	230	70	40,1x31x22
Fellowes LX65	371508	P4	18	Partículas 4x40	10	222	6	4	276	70	40,7x23,3x37,1
Rexel Promax QS REX823	371557	P4	23	Partículas 4x40	8	220	15-30	3	240	58	34,5 x 46,6 x 23

DESTRUCTORA DE OFICINA

Modelo	Referencia	Nivel seguridad	Capacidad depósito (L)	Corte (mm)	Cap. corte (hojas 80 g)	Ancho entrada (mm)	Ciclo trabajo (min)	Vel. (m/min)	Potencia (W)	Ruido (dB)	Medidas (cm)
Rexel Momentum Extra P420+	371556	P4	30	Partículas 4x35	20	230	240	1,8	500	55	32x65,6x40,6
Rexel Promax QS RSX1538	371558	P4	38	Partículas 4x40	15	220	30-45	3	350	58	41x63x31
Fellowes LX70	371563	P4	18	Partículas 4x40	11	220	5	3	345	70	46x31x22
Fellowes LX85	371507	P4	19	Partículas 4x40	12	224	20	2	300	70	47x34,13x24,61
Fellowes LX200	371506	P4	22	Partículas 4x40	12	224	20	2	600	65	52x36,20x26
Fellowes LX210	371499	P4	23	Partículas 4x12	16	230	20	2	600	65	53,5x35,8x29,7
Fellowes LX220	371498	P4	23	Partículas 4x12	20	230	30	2	870	65	59x41,9x29,9
Rexel Momentum X415	370278	P4	23	Partículas 4x40	15	230	2h continuas	1,8	350	58	46,5x37x27,5
Dahle Papersafe® 380	371539	P4	25	Partículas 4x12	15	224	>480	1,8	350	60	44x27x54,5
Dahle Papersafe® 260	371534	P4	25	Partículas 4x12	12	224	>480	1,8	320	60	44x27x54,5
Fellowes 125Ci	371467	P4	53	Partículas 4x38	20	230	Continuo	4,8	720	70	73,5x28,6x53,5
Dahle 404	370190	P4	40	Partículas 4x40	7/9	240	10-20	6,5	350	46	70,5x43x35
Dahle 404 Air	370300	P4	40	Partículas 4x41	7/9	240	10-20	6,5	350	46	70,5x43x35
Rexel REM820	370186	P5	21	Microcorte 2x15	8	A4	10	2,4	230	58	54x38,9x27,5
Rexel Momentum M510	370279	P5	23	Microcorte 2x15	10	230	2h continuas	1,8	350	58	46,5x37x27,9

DESTRUCTORA DEPARTAMENTALES

Modelo	Referencia	Nivel seguridad	Capacidad depósito (L)	Corte (mm)	Cap. corte (hojas 80 g)	Ancho entrada (mm)	Ciclo trabajo (min)	Vel. (m/min)	Potencia (W)	Ruido (dB)	Medidas (cm)
Rexel Momentum Extra XP418+	371559	P4	45	Partículas 4x35	18	230	Continuo	1,8	475	55	44,5x67,5x47,9
Rexel Momentum Extra XP420+	371560	P4	60	Partículas 4x35	20	230	Continuo	1,8	550	55	51,2x72,2x45,7
Dahle 306	370301	P3	60	Partículas 5x50	18/20	260	10-20	4,5	650	46	86,5x54,5x43,5
Dahle 306 Air	370302	P3	60	Partículas 5x50	18/20	260	10-20	4,5	650	46	86,5x54,5x43,5
Dahle 506	371564	P5	100	Microcorte 2x15	10	260	10-20	4	650	46	94,4x54,5x43,5
Dahle 506 Air	371565	P5	60	Microcorte 2x15	13	260	10-20	4	650	46	86,5x54,5x43,5
Dahle 406	370194	P4	60	Partículas 4x40	15/17	260	10-20	4,5	650	46	86,5x54,5x43,5
Dahle 406 Air	370305	P4	60	Partículas 4x40	15/17	260	10-20	4,5	650	46	86,5x54,5x43,5
Dahle 410L Plus	371566	P4	100	Partículas 4x40	26	310	20-60	4,7	400	52	94,4x54,5x43,5
Dahle 410L Plus Air	371567	P4	100	Partículas 4x40	26	310	20-60	4,7	400	52	94,4x54,5x43,5
Dahle 414	370308	P4	140	Partículas 4x40	24/26	310	20-60	4,7	900	52	89x73,4x51,10
Dahle 414 Air	370309	P4	140	Partículas 4x40	24/26	310	20-60	4,7	900	52	89x73,4x51,10
Fellowes 225Ci	371472	P4	60	Partículas 4x38	24	240	Continuo	4,8	900	65	78,5x45,4x43,5
Fellowes 325Ci	370156	P4	83	Partículas 4x38	24	240	Continuo	5	970	64	88x51x46
Fellowes 425Ci	370157	P4	114	Partículas 4x30	32	305	Continuo	6	1400	70	96,5x55,9x50,8
Fellowes 3250SMC	370458	P6	100	Microcorte 0,8x12	8-10 (70g)	260	Continuo	5	640	62	92,6x49,5x47
Fellowes 1050HS	370457	P7	35	Microcorte 0,8x5	4 (70g)	240	Continuo	4	390	64	70,1x39,5x29,5

DESTRUCTORA AUTOMÁTICAS

Modelo	Referencia	Nivel seguridad	Capacidad depósito (L)	Corte (mm)	Cap. corte (hojas 80 g)	Ancho entrada (mm)	Ciclo trabajo (min)	Vel. (m/min)	Potencia (W)	Ruido (dB)	Medidas (cm)
Dahle Shredmatic® 90	371493	P4	23	Partículas 4x12	90	222	60	1,8	240	62	50,6x36,7x26,3
Dahle Shredmatic® 150	371526	P4	25	Partículas 4x20	150	220	90	1,8	230	60	53,7x35,4x29,8
Dahle Shredmatic® 300	370435	P4	40	Partículas 4x15	300	220	480	2,5	650	60	64,2x43,2x35,5
Fellowes Automax 100M	370326	P4	23	Microcorte 4x38	100	220	15	3	322	60	67,3x38,4x36,5
Fellowes Automax 200C	370155	P4	32	Partículas 4x38	200	230	16	3	170	60	56,3x34,6x50,7
Fellowes Automax 200M	370277	P5	32	Microcorte 2x14	200	230	20	3	300	60	56,3x34,6x50,8
Fellowes Automax 350C	370281	P4	68	Partículas 4x38	350	230	45	3,35	575	60	81,4x39x57,8
Fellowes Automax 550C	370292	P4	82	Partículas 4x38	550	230	Continuo	3,35	575	60	89x44,1x57,8
Fellowes Automax 600M	371524	P5	83	Partículas 2x12	600	230	Continuo	3	575	60	89x44,10x57,90
Rexel Optimum Auto +50X EU	371486	P4	20	Partículas 4x28	50	230	10	1,7	200	55	36,3x40,5x43
Rexel Optimum Auto +100X EU	371562	P4	34	Partículas 4x28	100	230	20	1,8	300	55	36,5x53x43
Rexel Optimum Auto +150X EU	371568	P4	44	Partículas 4x28	150	220	30	1,8	300	55	36,5x61,8x43
Rexel Optimum Auto +225X EU	371525	P4	60	Partículas 4x26	225	230	30	2,2	400	55	41,5x73,5x46,5
Rexel Optimum Auto +300X EU	371569	P4	60	Partículas 4x26	300	230	60	2,2	400	55	41,5x80,6x46,5
Rexel Optimum Auto +600X EU	371519	P4	110	Partículas 4x36	600	230	240	1,8	450	55	51x103,1x57
Rexel Optimum Auto +750X EU	371575	P4	140	Partículas 4x36	750	230	240	1,8	700	55	51x113,3x57



APUESTA POR UNA IMPRESIÓN SOSTENIBLE

Los cartuchos de Tinta y Tóner Original HP están diseñados pensando en el planeta.

El 100% de los cartuchos de Tóner Original HP y el 82% de los cartuchos de Tinta Original HP contienen material reciclado.¹

875M

Desde 1991, los clientes de HP han reciclado más de 875 millones de cartuchos de Tinta y Tóner HP a través del programa HP Planet Partners.²

116T

Desde el año 2000, más de 116 toneladas de plástico reciclado se han usado para fabricar nuevos cartuchos de tinta y tóner.²

4.7 MM

HP ha evitado que más de 4.700 millones de botellas de plástico vayan a parar a los vertederos y a los océanos, reciclándolas en nuevos cartuchos HP.²

Más información en hp.es/reciclaje



1. El 82 % de los Cartuchos de Tinta Original HP contiene entre un 45 % y un 70 % de plástico reciclado. El 100 % de los Cartuchos de Tóner Original HP incluye entre un 5 % y un 45 % de contenido reciclado posconsumo o posindustria. No incluye botellas de tóner, botellas de tinta y otros productos no indicados. Consulta www.hp.com/go/recycledcontent para ver la lista.
2. Visita hp.com/sustainableimpact



08

COMUNICACIÓN VISUAL

Accesorios pizarras	242
Clasificadores	261
Identificadores	241
Marcos para señalización	261
Pantallas interactivas	249
Pizarras blancas	246 - 247
Pizarras caballete	244 - 245
Pizarras colaborativas	253
Pizarras de colores	251
Pizarras especiales	252
Pizarras panorámicas	248
Pizarras Skin	250 - 251
Pizarras tiza	243
Planning	252
Portafolletos y expositores	257 - 259
Proyección	238 - 240
Señalización	260
Separadores	256
Tableros de corcho	254 - 255
Vitrinas	256

PROYECCIÓN



EPSON
EXCEED YOUR VISION

A PROYECTOR EB-X49

Proyecta imágenes nítidas y ofrece un rendimiento excelente en un dispositivo muy versátil.

- Luminosidad: 3.600 lúmenes • Resolución XGA: 1024 x 768 • Relación de contraste: 16.000:1 • Lámpara UHE, 210W, 6.000h, durabilidad 12.000h (modo económico) • Para pantallas hasta 300 pulgadas • Conectividad: 2 entradas VGA, salida VGA, entrada HDMI, vídeo compuesto, USB 2.0 tipo A, USB 2.0 tipo B, RS-232C, RJ45, LAN inalámbrica (opcional).

840111



EPSON
EXCEED YOUR VISION

B PROYECTOR EB-W49

Es la opción ideal para presentaciones nítidas y legibles y contenido de vídeo vívido, especialmente en roles donde la portabilidad es clave.

- Luminosidad: 3.800 lúmenes • Resolución WXGA: 1280 x 800 • Relación de contraste: 16.000:1 • Lámpara UHE, 210W, 8.000h, durabilidad 17.000h (modo económico).
- Para pantallas hasta 320 pulgadas • Conectividad: 2 entradas VGA, salida VGA, 2 entradas HDMI, vídeo compuesto, USB 2.0 tipo A, USB 2.0 tipo B, RS-232C, RJ45, LAN inalámbrica (opcional).

840110



EPSON
EXCEED YOUR VISION

C PROYECTOR EB-535W

Fomenta la productividad y la colaboración fluida de los equipos de trabajo con una solución de proyección asequible y de pantalla grande. Puede montarse en la pared o en el techo.

- Luminosidad: 3.400 lúmenes • Resolución WXGA: 1280 x 800 • Relación de contraste: 16.000:1 • Lámpara UHE, 215W, 5.000h, durabilidad 10.000h (modo económico) • Para pantallas hasta 116 pulgadas. • Conectividad: 2 entradas VGA, salida VGA, RCA compuesto, S-Video, USB tipo B, USB tipo A, HDMI, RS-232C.

840113



EPSON
EXCEED YOUR VISION

D PROYECTOR EB-725W

Elimina las limitaciones de un tamaño de pantalla estático, gracias a una luminosa proyección escalable hasta 120". Ofrece excelentes resultados incluso en espacios con mucha iluminación ambiental.

- Luminosidad: 4.000 lúmenes • Resolución WXGA: 1280 x 800 • Relación de contraste: 2.500.000:1 • Lámpara UHE, 215W, 20.000h, durabilidad 30.000h (modo económico) • Para pantallas hasta 120 pulgadas • Conectividad: 2 entradas VGA, salida VGA, 3 entradas HDMI, 2 puertos USB tipo A, USB tipo B, RS-232C, Screen Mirroring (Miracast), LAN inalámbrica.

840114



EPSON
EXCEED YOUR VISION

E PROYECTOR EB-725WI

Una solución de proyección interactiva y ágil que mejora la productividad en cualquier espacio de trabajo. Centrado en las necesidades del usuario y en conectar a las personas dentro o fuera del lugar de trabajo.

- Luminosidad: 4.000 lúmenes • Resolución WXGA: 1280 x 800 • Relación de contraste: 2.500.000:1 • Láser, 20.000h, durabilidad 30.000h (modo económico) • Para pantallas hasta 100 pulgadas • Conectividad: 2 entradas VGA, salida VGA, 3 puertos HDMI, vídeo compuesto, 2 puertos USB tipo A, 2 puertos USB tipo B, RS-232C, entrada/salida de sincronismo, unidad de control táctil, Screen Mirroring (Miracast), LAN inalámbrica, 3 entradas miniestéreo, entrada de micrófono miniestéreo, salida miniestéreo.

840115

Interactivo



A MESA MULTIMEDIA

Mesa con ruedas para proyección multimedia con dos plataformas: una para el portátil y otra para el proyector. Las plataformas se inclinan y giran 360° para lograr el ángulo de presentación perfecto. Cada plataforma puede soportar hasta 10 kg y su altura puede ajustarse entre 81 y 120 cm. Medidas: Base: 545 x 600 mm. Plataforma: 380 x 430 mm. Con ruedas de gran resistencia (2 con bloqueo).

840084



B ARMARIO DE CARGA PARA PORTÁTILES

Este armario electrificado provee un almacenamiento seguro junto a un sistema de carga programada. Cuenta con 11 estantes y 4 ruedas para su desplazamiento (las delanteras con frenos). Los estantes son regulables cada 25 mm y con alojamiento para cargadores. Cerradura de 3 puntos de alta seguridad y juego de llaves articuladas. Medidas: 113 x 102 x 55 cm. Estructura de acero laminada y laterales de chapa electrocincada.

970005



rocada

C CARRO MULTIFUNCIONAL

Carro multifuncional realizado en melamina de 19 mm y en acero pintado. Los paneles laterales aumentan la privacidad deseada. Ruedas de altas prestaciones. Fácil montaje. Medidas: 86 x 45 x 45 cm.

840090



rocada

D ATRIL MÓVIL

Atril para presentaciones móvil de estructura cromada y curvada. Superficie de metacrilato de gran diseño. Regulación de las dos bandejas en altura mediante muelles. Fácil montaje. Medidas: 145 x 62 cm.

730391

rocada

E ATRIL MÓVIL

Atril móvil para presentaciones. Fabricado en plancha de acero pintado en exopy gris mate. Regulable en altura. Medidas: 145 x 62 cm.

840085



PROYECCIÓN



nobo

A PANTALLA MURAL

Superficie formato 4:3. Pantalla de proyección mural de material ignífugo antirreflejos. Se puede anclar tanto a la pared como al techo. Regulación de la inclinación de pantalla, eliminando el efecto Keystone.

840500 150 x 113 cm

840501 175 x 131 cm

840502 200 x 150 cm

840503 240 x 180 cm

nobo

B PANTALLA TRÍPODE

Superficie formato 4:3. Pantalla de proyección con trípode de material ignífugo mate antirreflejos. Mecanismo para regular la inclinación de la pantalla, eliminando el efecto Keystone.

Medidas: 150 x 113 cm.

840530



ARCA

C PIZARRA BLANCA DE ACERO VITRIFICADO MATE

Superficie metálica de acero vitrificado mate. Recomendada para uso intensivo. Suministrada con cajetín de aluminio de 40 cm, elementos para colgar mapas y de fijación.

830650 122 x 100 cm **830329** 122 x 244 cm

830284 122 x 150 cm **830651** 122 x 300 cm

830053 122 x 200 cm



Kensington

D PUNTERO EXPERT LÁSER VERDE

Los controles del botón retroiluminado permiten mover las diapositivas hacia delante y hacia atrás, poner la pantalla en negro y activar el puntero láser verde, 10 veces más brillante que el rojo. El joystick de control del cursor le permite usar el presentador como un ratón, moviendo el cursor vertical y horizontalmente. Alcance inalámbrico de hasta 50 m. Espacio para guardar el receptor USB.

840092



logitech

E PUNTERO LÁSER R400

Puntero láser rojo con conectividad USB y radio de acción 15m. Sus controles de diapositivas colocados de forma intuitiva le ayudan a encontrar los botones fácilmente al tacto.

840106



Archivo®
2000

A PORTANOMBRES DOBLE CARA

- 830646 A6
- 830645 A5



grafoplás

B PORTADISTINTIVO PARA PINZA Y TIRA COMPATIBLE

- 830028 Funda de PVC con 2 taladros para adaptar la pinza. Permite utilización en horizontal y en vertical. Funda 70 x 108 mm. Pack 50 fundas
- 830029 Pinza con tira de polipropileno de 12 mm. Pack 100 pinzas + tiras



grafoplás

C IDENTIFICADOR RÍGIDO

- 067025 Con pinza e impermeable. Medida útil 55 x 90 mm. Pack de 50 uds.



grafoplás

D PORTATARJETAS DE IDENTIFICACIÓN CON CORDÓN

Tarjetas de identificación en PVC. Disposición vertical u horizontal. Para todo tipo de eventos. Medidas 10,9 x 9,2 cm. Color negro.

830488



DURABLE
THE STYLE OF SUCCESS

E PORTANOMBRES ACRÍLICO

Para tarjetas de identificación o pases de seguridad. Con sujeción de pinza giratoria y uñero para extraer fácilmente la tarjeta. Puede combinarse con cadenas, cintas para portanombres y cordones extensibles. Medidas (Al x An): 54 x 85 mm. Color transparente. Pack 25 uds.

830285



DURABLE
THE STYLE OF SUCCESS

F PORTANOMBRES DOBLE CON PINZA

Con sujeción de pinza giratoria para dos tarjetas de identificación o pases de seguridad. Admite uso en posición vertical u horizontal. Sujeción segura que no daña la banda magnética. Puede utilizarse con cadena, cinta para portanombres o cordón extensible. Medidas (Al x An): 54 x 85 mm. Color transparente. Pack 25 uds.

830286

DURABLE
THE STYLE OF SUCCESS

G CINTA PORTANOMBRES

Cinta de material textil con cierre de seguridad que se abre inmediatamente si la cinta queda atrapada o enganchada. Se puede utilizar con todos los portanombres e identificadores DURABLE con perforación para clip o alfiler. Medidas: 20 mm x 44 cm. Pack 10 uds.

- 830288 ■ Negro
- 830291 ■ Verde
- 830292 ■ Azul
- 830290 ■ Amarillo
- 830289 ■ Rojo



DURABLE
THE STYLE OF SUCCESS

H CORDÓN EXTENSIBLE CON BOTÓN

Con pinza metálica en la parte posterior, enganche y cierre de botón. Longitud 80 cm. Color antracita. Pack 10 uds.

830287

ACCESORIOS DE PIZARRA

A BORRADOR PARA PIZARRAS BLANCAS

Con empuñadura de plástico y 5 hojas recambiables.

832761 Magnético

830050 No magnético

830051 Bolsa con 5 hojas de recambio

C BORRADOR PIZARRAS TIZA

Borrador de fieltro con empuñadura de fibra melaminada. Tamaño 8 x 12 x 1,6 cm.

833765

MILAN

E PORTATIZAS METÁLICO

10 x 1,6 cm. de diámetro. Peso 49 g.

830328

G IMANES

Ø 3 cm.
Contenido 3 ud.

832220 ■ Azul

832230 ■ Rojo

832240 ■ Verde

832250 ■ Amarillo

832255 □ Blanco

MILAN

B BORRADOR MAGNÉTICO + MARCADORES

Borrador magnético para pizarra blanca. Contiene 4 rotuladores para pizarra: negro, azul, rojo y verde. Tinta a base de alcohol. Punta cónica 3,7 mm.

830327



GIOTTO

D TIZA ANTIPOLVO

Caja de 100 uds.

012071 □ Blanca

012073 Colores

Caja de 10 uds.

012070 □ Blanca

012072 Colores

GIOTTO

F PORTATIZAS

Blíster portatizas 5+1 GRATIS. Tamaño 8 x 12 x 1,6 cm.

012075



archivo
2000

H CUBILETE MAGNÉTICO

Cubilete con potente imán para su colocación sobre superficies de metal. 2 compartimentos. Fabricado en poliestireno de alto impacto.

050068 □ Blanco

050069 ■ Verde kiwi



NO
MAGNÉTICA

GARANTÍA
2
AÑOS



NO
MAGNÉTICA

GARANTÍA
10
AÑOS



A PIZARRA VERDE LACADA

Superficie lacada verde mate. Marco de fibra melaminada. Suministradas con cajetín de 40 cm y elementos de fijación.

- 832170** 90 x 120 cm
- 832171** 100 x 150 cm
- 832172** 100 x 200 cm



B PIZARRA VERDE ESTRATIFICADA

Superficie estratificada verde mate antirreflectante. Suministrada con cajetín de aluminio de 40 cm, elementos para colgar mapas y de fijación.

- 832165** 122 x 100 cm
- 832166** 122 x 150 cm
- 832167** 122 x 200 cm
- 830048** 122 x 144 cm



C PIZARRA CABALLETE DOBLE CARA

Pizarra caballete doble cara de superficie negra para tiza de fácil limpieza. Marco de madera. Ideal para restaurantes, catering, pubs y tiendas. Plegable para ayudar al transporte y almacenaje. Alta resistencia. Medidas 60 x 120 cm.

830461



D PIZARRA DE INFORMACIÓN

Superficie negra para tiza de fácil limpieza. Marco de madera. Ideal para restaurantes, catering, pubs y tiendas. Alta resistencia.

- 830541** 45 x 60 cm
- 830542** 60 x 90 cm
- 830543** 90 x 120 cm

PIZARRAS CABALLETE

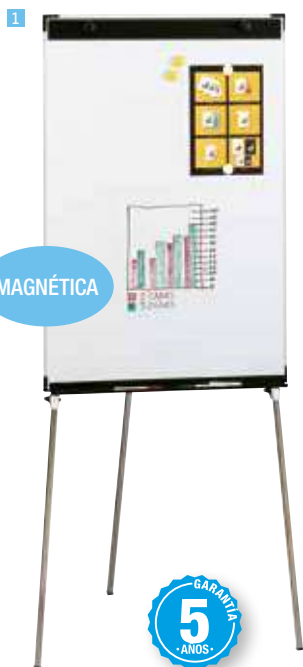

A PIZARRA CABALLETE

Aconsejables para todo tipo de reuniones, conferencias y exposiciones. Caballetes regulables en altura mediante trípode telescópico. Incluyen cajetín portarrotuladores. Con marco y cantoneras decorativas los modelos 1 y 2. Bloc de papel no incluido.

832020 1 Superficie metálica, permite el trabajo con imanes. Con sistema de estabilidad. Medidas: 70 x 102 cm.

832010 2 Superficie estratificada de calidad excelente recomendada para uso intensivo. Fácil borrado. No magnética. Medidas: 67 x 100 cm.

830570 3 Superficie melaminada, recomendada para uso esporádico. Rotulable. No magnética. Medidas: 70 x 102 cm.



B ROLLOS ADHESIVOS VELLEDA

Rollos adhesivos para utilizar como pizarra blanca.

085211 100 x 67 cm

085215 200 x 100 cm



C BLOC DE PAPEL PARA PIZARRA

Bloc de hojas lisas. Medidas: 65 x 90 cm.

830118 25 hojas

830120 50 hojas

MAGNÉTICA



rocada



PIZARRAS DE CONFERENCIAS MÓVIL

Ideal para escribir con rotuladores de borrado en seco o bloc de papel. Embellecedor de diseño en la parte superior. Incluye bandeja para rotuladores. Hasta 186 cm de altura. Superficie de escritura 68 x 104 cm.

830466



rocada



PIZARRAS DE CONFERENCIAS MÓVIL NATURAL

Pizarra de superficie metálica magnética sobre tablero de melamina color roble, ideal para escribir con rotuladores de pizarra blanca. Embellecedor de diseño en la parte superior. Regulable en altura hasta 190 cm. Sistema de rotación que permite girar la superficie hasta una posición horizontal. Incluye dos brazos laterales extensible. Superficie de escritura 69 x 99 cm.

830659

MAGNÉTICA

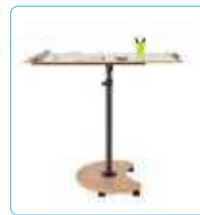

MAGNÉTICA



rocada



PIZARRAS DE CONFERENCIAS TRÍPODE

Pizarra de superficie metálica magnética trípode. Posibilidad de utilizar bloc de papel. Nuevo sistema de regulación de altura sin pomos. Incluye dos brazos laterales extensibles. Hasta 190 cm de altura. Superficie de escritura 68 x 104 cm.

830465

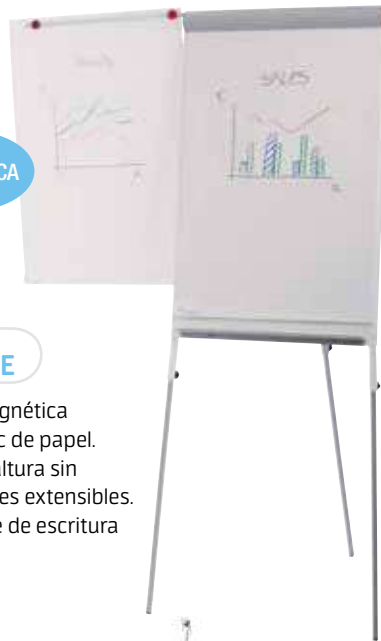

MAGNÉTICA



rocada



SOPORTE TRÍPODE UNIVERSAL

Soporte trípode universal para pizarras. Estructura fabricada en acero pintado en epoxy gris mate. 90 x 120 cm.

830464



CABALLETE MÓVIL DIAMOND GLASS

Superficie de cristal templado adecuada para un uso frecuente. Máxima resistencia a manchas y rasguños. Magnética. Diseño sin marco con bandeja para rotuladores. Base con ruedas regulable en altura. Superficie de escritura 70 x 100 cm.

830571



PIZARRAS BLANCAS

- Para conseguir un excelente borrado en las pizarras lo más importante es elegir un rotulador adecuado.
- Superficie melaminada: superficie no magnética, económica, para uso esporádico.
- Superficie estratificada: superficie no magnética de elevada resistencia para uso frecuente.
- Superficie de acero lacado: superficie magnética, de dureza media, para uso frecuente.
- Superficie de acero vitrificado: superficie magnética, de muy alta resistencia, para uso muy frecuente.
- Cristal imantado: superficie magnética de muy alta calidad, elegante alternativa a las pizarras tradicionales.



rocada



PIZARRA BLANCA LACADA

Pizarra blanca con superficie lacada y magnética. Marco de aluminio y cantoneras embellecedoras de PVC. Traseira galvanizada reforzada. Incluye bandeja para rotulador y tornillos fijadores a la pared.

830508	60 x 90 cm	830532	120 x 180 cm
830509	90 x 120 cm	830533	100 x 200 cm
830510	120 x 150 cm	830534	120 x 200 cm



rocada



PIZARRA BLANCA LACADA NATURAL

Pizarra con superficie magnética lacada en blanco sobre tablero de melamina color roble.

830660	75 x 115 cm
830661	100 x 150 cm

MAGNÉTICA



MARCADORES
PIZARRA
PAG. 155



rocada



PIZARRA BLANCA VITRIFICADA

Pizarra blanca con superficie de acero vitrificado magnética. Marco de aluminio y cantoneras embellecedoras de PVC. Traseira galvanizada reforzada. Incluye bandeja para rotulador y tornillos fijadores a la pared.

830535	60 x 90 cm	830538	120 x 180 cm
830536	90 x 120 cm	830539	120 x 200 cm
830537	120 x 150 cm	830540	120 x 240 cm

Con marco de aluminio y cantoneras decorativas. Permite la escritura con rotuladores especiales para pizarra blanca. Se puede instalar de forma horizontal o vertical. 100% reciclable.



NO MAGNÉTICA

GARANTÍA
2 AÑOS



A PIZARRA BLANCA MELAMINADA

Superficie melaminada de 8 mm. Calidad media. Superficie no magnética. Para uso esporádico. Suministradas con cajetín de aluminio de 30 cm y elementos de fijación. Certificadas según norma UNE 11016:89.

- | | |
|---------------------------|----------------------------|
| 830358 45 x 60 cm | 830295 100 x 150 cm |
| 830293 60 x 90 cm | 830369 120 x 200 cm |
| 830294 90 x 120 cm | |

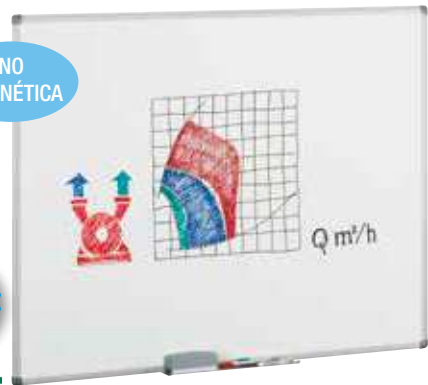

NO MAGNÉTICA

GARANTÍA
10 AÑOS



B PIZARRA BLANCA ESTRATIFICADA

Superficie estratificada. Gran calidad para uso intensivo. Suministradas con cajetín de aluminio de 40 cm, elementos para colgar mapas y de fijación. Certificadas según normas UNE EN 14434:2010 y UNE 11016:89.

- | | |
|----------------------------|----------------------------|
| 830359 45 x 60 cm | 832110 122 x 150 cm |
| 830042 60 x 80 cm | 830043 122 x 200 cm |
| 832105* 60 x 90 cm | 832113 122 x 244 cm |
| 832108 122 x 100 cm | |

* Medida 60 x 90, parte trasera en blanco mate para utilizar como pantalla de proyección. No incluye cajetín.

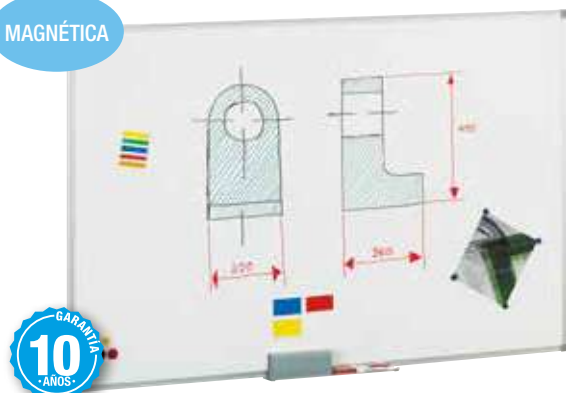

MAGNÉTICA

GARANTÍA
10 AÑOS



C PIZARRA BLANCA ACERO LACADO

Superficie de acero lacado. Buena relación calidad/precio. Superficie imantada. Para utilizar como panel de anuncios y para escritura. Para uso frecuente. Suministradas con cajetín de 30 cm y elementos de fijación. Certificadas según normas UNE EN 14434:2010 y UNE 11016:89.

- | | |
|----------------------------|----------------------------|
| 830270 60 x 90 cm | 830272 120 x 180 cm |
| 830271 90 x 120 cm | 830368 120 x 200 cm |
| 830370 120 x 150 cm | |



MAGNÉTICA

GARANTÍA
25 AÑOS



D PIZARRA BLANCA ACERO VITRIFICADO

Superficie metálica de acero vitrificado. Calidad excelente, recomendada para uso intensivo con borrado de gran calidad. Superficie resistente a las rayaduras. Magnética. Suministrada con cajetín de aluminio de 40 cm, elementos para colgar mapas y de fijación. Certificadas según normas UNE EN 14434:2010 y UNE 11016:89.

- | | |
|----------------------------|----------------------------|
| 830040 45 x 60 cm | 832122 122 x 150 cm |
| 832120 61 x 100 cm | 832123 122 x 200 cm |
| 832121 122 x 100 cm | 830041 122 x 244 cm |

PIZARRAS PANORÁMICAS

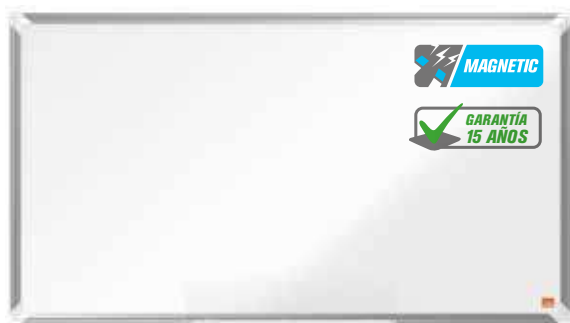

nobo

A PREMIUM PLUS ACERO LACADO

Superficie magnética de acero lacado de formato panorámico con un moderno y elegante marco de aluminio. Se fija a la pared desde las esquinas y se suministra con una bandeja para guardar cómodamente rotuladores y borradores.

830662	40" - 890 x 900 mm
830663	55" - 1220 x 690 mm
830664	70" - 1550 x 870 mm
830665	85" - 1880 x 1060 mm



nobo



B DIAMOND CRISTAL

Superficie de cristal templado, máxima resistencia a manchas de tinta, marcas de rotulador, arañazos y abolladuras. Diseño elegante sin marco con sujeciones incluidas. Incluye rotulador y juego de imanes. Nuevo sistema de montaje Invisamount™ que facilita la instalación. Nuevo formato panorámico que ofrece una superficie de escritura más accesible y amplia. Marco de diseño minimalista®. Blanco brillante.

830479	57" - 1260 x 711 mm
830480	85" - 1883 x 1059 mm



nobo

C KIT ACCESORIOS PIZARRAS CRISTAL

Kit de inicio para pizarras blancas de cristal de borrado en seco. Incluye borrador, imanes, rotuladores y productos de limpieza.

830666

nobo

D IMANES PIZARRAS CRISTAL

Imanes transparentes especiales para pizarras magnéticas de cristal de borrado en seco. Sostienen hasta 6 hojas. ø 32 mm. Pack 10 uds.

830667



CREATIVE TOUCH SERIE 3

Interacción y Colaboración Avanzada:
TapCast Pro

**Tecnología Táctil Avanzada: Reconocimiento
de lápiz y dedo**

**Modo de Aplicación Dual: Ejecute dos
aplicaciones al mismo tiempo**

**Experiencia de Visualización Segura: Luz azul
baja y certificación TUV sin parpadeo**



CREATIVE TOUCH SERIE 5

Interacción y Colaboración Avanzada:
Conjunto de herramientas de colaboración
inalámbrica interactiva TapCast Pro

**Diseño y Funciones de Gama Alta: Bisel
ultradelgado y funciones de software
premium**

**Bolígrafo Quick Draw: Comience la sesión en
segundos con la activación instantánea de la
aplicación de pizarra**

**Tecnología Táctil Avanzada: Reconocimiento
de lápiz y dedo para una experiencia perfecta**



DISPONIBLES GRAN VARIEDAD DE ACCESORIOS



CONTACTA CON NUESTROS COMERCIALES PARA MÁS INFORMACIÓN



Paneles multifuncionales y pizarras modulares, que gracias a su diseño moderno sin marco y su fijación patentada a pared, permite crear una superficie de escritura o notas del tamaño deseado simplemente uniendo módulos entre sí. Es posible instalarlas tanto en vertical como en horizontal e intercalar módulos con diferentes acabados: pizarra magnética blanca, de colores, negra, pizarra tapizada para chinchetas... La superficie está realizada en chapa de acero y dispone de bandeja para rotuladores. La superficie es apta para la escritura con rotuladores de borrado en seco. Superficie metálica que permite la colocación de imanes y de cualquier tipo de complementos magnéticos.

De FÁCIL TRANSPORTE, pueden ser transportados en coche, movidos por una sola persona y subidos en el ascensor.
De FÁCIL MONTAJE, pueden ser instalados por una persona no especializada.



MAGNÉTICA



rocada



PIZARRA BLANCA SKIN WHITE BOARD

Pizarra blanca lacada magnética que permite escribir con rotuladores y colocar elementos magnéticos. Sin marco, permite realizar construcciones uniéndola a otros módulos de la misma serie.

- 830668** 55 x 75 cm
- 830477** 75 x 115 cm
- 830647** 100 x 150 cm



rocada



PIZARRA BLANCA MATE SKINMATT

Pizarra lacada magnética con superficie blanca mate especial para proyección de imágenes con videoproector. Permite realizar construcciones uniéndola a otros módulos de la misma serie.

- 830669** 75 x 115 cm
- 830670** 100 x 150 cm

MAGNÉTICA

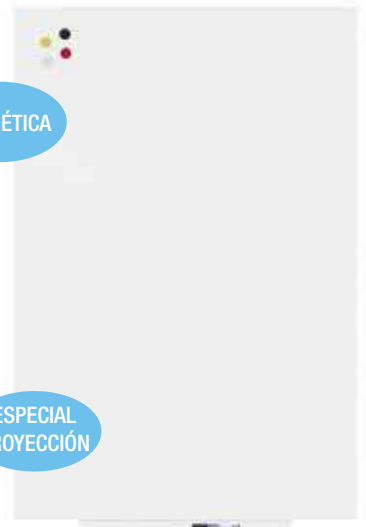

ESPECIAL PROYECCIÓN



rocada



TABLERO SKIN PIN BOARD

Panel informativo modular con superficie tapizada sin marco. Permite realizar construcciones uniéndola a otros módulos de la misma serie Skin y combinar acabados y medidas según necesidad. Medida 75 x 115 cm.

- 830544** ■ Azul
- 830671** ■ Naranja
- 830672** ■ Turquesa



A PIZARRAS CUADRADAS MAGNÉTICAS

Pizarras de borrado en seco para montaje enrasado, que permiten montar una presentación modular perfecta. Incluyen kit de montaje, cinta adhesiva de espuma, un rotulador de borrado en seco GlowWrite y dos imanes. Medidas: 36 x 36 cm

- 830331 ■ Azul
- 830334 ■ Púrpura
- 830335 ■ Rosa
- 830336 ■ Verde
- 830333 ■ Negro



MAGNÉTICA



roca

B PIZARRAS SKIN COLOR

Pizarras de colores multifuncionales de diseño moderno sin marco y con fijación magnética, que permite colocarlas en vertical y horizontal haciendo infinitas composiciones. Superficie lacada realizada en chapa de acero de 1 mm de espesor para la escritura con rotuladores de borrado en seco. Superficie metálica que permite la colocación de imanes y de cualquier tipo de complementos magnéticos. Bandeja porta-útiles en chapa de acero para rotuladores, borrador, etc.

- 830467 75 x 115 cm ■ Verde
- 830468 100 x 150 cm ■ Verde
- 830469 75 x 115 cm ■ Rosa
- 830470 100 x 150 cm ■ Rosa
- 830471 75 x 115 cm ■ Azul
- 830472 100 x 150 cm ■ Azul

roca

C PIZARRAS SKIN SHAPE

Pizarras de formas variadas de colores que agilizan la visualización de las ideas, pensamientos y comentarios de los diferentes proyectos que una empresa pueda tener. Superficie lacada realizada en chapa de acero de 1 mm de espesor para la escritura con rotuladores de borrado en seco. Superficie metálica que permite la colocación de imanes y de cualquier tipo de complementos magnéticos. Bandeja porta-útiles en chapa de acero para rotuladores, borrador, etc. Medidas: 75 x 115 cm. Color azul. Otros colores consultar.

- 830473 Idea
- 830474 Cloud
- 830475 Talk

MAGNÉTICA



PIZARRAS ESPECIALES Y PLANNINGS

MAGNÉTICA



roca

A PIZARRA BLANCA ACERO LACADO VOLTEABLE

Pizarra de doble cara para estructura volteable. Superficie blanca de acero lacado magnético y marco de aluminio anodizado. Incluye bandeja para rotuladores. Medidas 150 x 120 cm.

830462

Estructura volteable para pizarra de doble cara. Forma curvada ergonómica. Con ruedas para su desplazamiento. Incluye bandeja para rotuladores.

830463

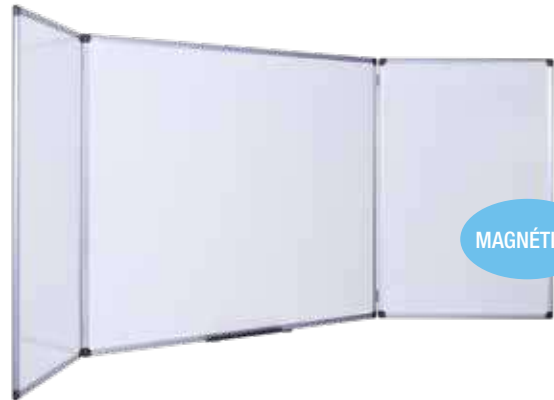

MAGNÉTICA

roca

B PIZARRA TRÍPTICA ACERO VITRIFICADO

Pizarra tríptica blanca con superficie de acero vitrificado magnética. Marco de aluminio y cantoneras embellecedoras de PVC. Trasera galvanizada reforzada. Incluye tornillos fijadores a la pared. Medidas 90 x 120 cm (cerrada). 90 x 240 cm (abierta).

830476

MAGNÉTICA

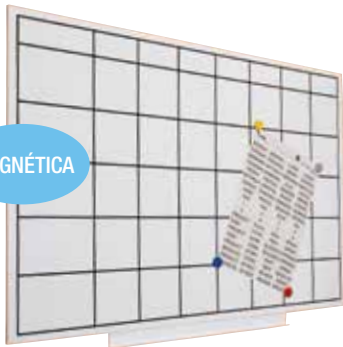

roca

C PLANNING UNIVERSAL

Planning multifuncional. Permite personalizar la información a mostrar ya que incorpora una hoja con adhesivos con multiples opciones y en varios idiomas; numeros, días de la semana, estados de los procesos. Pizarra lacada y magnética apta para escritura y borrado con rotuladores de pizarra blanca. Medidas 75 x 115 cm.

830583



noba

E ORGANIZADOR SEMANAL

Planificador semanal de pizarra acrílica transparente. Diseño contemporáneo sin marco y cuadrícula de planificación semanal. Incluye rotulador de pizarra.

830675 A4

830676 A3

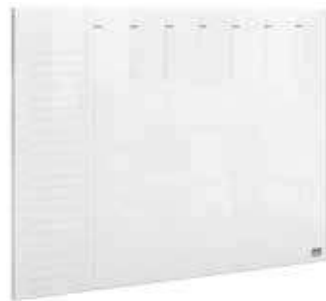

D PLANNING MENSUAL

Marco de aluminio. Incluye portarrotuladores. Certificado según norma UNE 11016:89. Medidas 60 x 90 cm.

836001

MAGNÉTICA



rocada

A PIZARRA CUBO LEAN

Estructura fabricada en DMS de 4 caras para pizarras SKINWHITEBOARD de 55 x 100 cm incluidas con ruedas para facilitar el desplazamiento. Se adapta a los nuevos espacios de trabajo, más visuales y colaborativos, facilitando la creación de ideas de los equipos. Medidas 55 x 57 x 220 cm.

830579

PIZARRA NO INCLUIDA



rocada

B SOPORTE MÓVIL DOBLE CARA NATURAL

SopORTE móvil de doble cara fabricado en melamina. Compatible con las pizarras Skin White Board de 100 x 150 cm (no incluidas). Fácil montaje gracias a su sistema de fijación de imanes.

830674



nobo

C PIZARRA MÓVIL MOVE & MEET

Sistema móvil con dos pizarras magnéticas de doble cara extraíbles. Se puede acomodar hasta cuatro pizarras ligeras o tableros de anuncios creando una amplia área de escritura. Con un diseño de esquina curvo y borde antideslizante. Dispone de dos bandejas para rotuladores extraíbles integradas, 4 rotuladores para pizarra y un paño de microfibra. Medidas 1800 x 900 mm.

830673



rocada

D SKINNY NOTES

Notas reposicionables sin adhesivo. Se quedan fijadas electroestáticamente en cualquier superficie: cristal, pared de yeso, madera, etc. Notas con dos caras: color y blancas. Permite la escritura por la cara de color y en la cara blanca escritura y borrado con rotulador de pizarra blanca. Bloc de 100h. Colores surtidos.

120201 125 x 125 mm

120202 200 x 100 mm



TABLEROS DE CORCHO



A TABLERO MARCO MADERA

Tablero de corcho económico. Marco de madera de pino. Incluye bolsa con chinchetas. Se suministra con elementos de fijación. Certificada según norma UNE EN 71

830104	30 x 40 cm	830109	60 x 120 cm
832288	40 x 60 cm	830110	80 x 120 cm
830108	60 x 90 cm		



CHINCHETAS
Y PINS
PAG. 128



B TABLERO MARCO ALUMINIO

Marco de aluminio y cantoneras decorativas. Superficie de corcho de 5 mm de espesor sobre soporte de 7 mm. Suministrados con elementos de fijación. Se puede instalar de forma horizontal o vertical. Certificado según norma UNE 11016:89. 100% reciclable. Se sirve en cajas individuales.

832315	60 x 90 cm	830082	100 x 200 cm
832316	90 x 120 cm	830083	122 x 244 cm
832317	100 x 150 cm		



C TABLERO DE CORCHO

Marco de aluminio y cantoneras decorativas. Superficie de corcho natural de 1 mm, sobre soporte de fibra de 7 mm. Suministrados con elementos de fijación. Se puede instalar de forma horizontal o vertical. Certificado según norma UNE 11016:89. 100% reciclable.

830360	45 x 60 cm	830297	90 x 120 cm
830296	60 x 90 cm	830361	120 x 180 cm



rocada

D TABLERO DE CORCHO

Tablero de corcho natural muy resistente. Marco de aluminio anodizado. Para usar con chinchetas. Se suministra con kit de fijación.

830518	45 x 60 cm	830521	100 x 150 cm
830519	60 x 90 cm	830522	120 x 180 cm
830520	90 x 120 cm		





COLORES

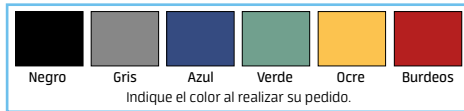

A TABLERO DE CORCHO TAPIZADO

Con marco de aluminio y cantoneras decorativas. Superficie de corcho 5 mm de espesor tapizado en textil sobre soporte de 7 mm. Permite la fijación de todo tipo de documentos mediante agujas o chinchetas. Suministrados con los elementos de fijación. Se puede instalar de forma horizontal o vertical. Certificado según norma UNE EN 11016:89. 100% reciclable. Disponible en varios colores.

- 832320** 60 x 90 cm
- 832321** 90 x 120 cm
- 832322** 90 x 150 cm



B TABLERO TAPIZADO PANORÁMICO

Tablero de anuncios de fieltro en formato panorámico con un fino y discreto marco que ofrece una superficie de visualización más accesible y extensa para fijar y mostrar los avisos. El sistema InvisaMount™ facilita su instalación y los soportes de sujeción están cuidadosamente ocultos tras el tablero. Medidas 1220 x 690 mm.

- 830677** ■ Rojo
- 830678** ■ Verde
- 830679** ■ Amarillo

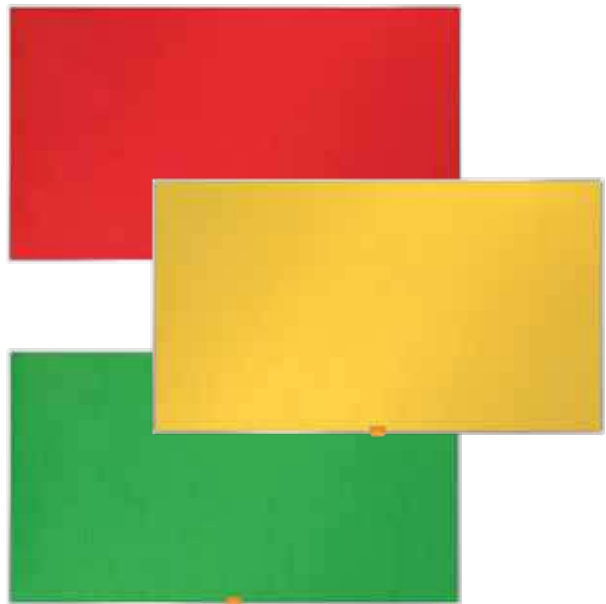

C LÁMINAS DE CORCHO ADHESIVO

Placas de corcho con dorso adhesivo. Pack de 4 láminas de 5 mm de espesor. Medidas: 300 x 450 mm.

830708



VITRINAS Y SEPARADORES



A VITRINAS DE ANUNCIOS

De sólida estructura en aluminio anodizado y cantoneras decorativas. Marco de aluminio. Espacio interior útil: 4 cm. Puertas correderas. Suministradas con los elementos de fijación. Cerradura con llave. Puertas de metacrilato. Rígido y resistente a la rotura.



Corcho

340162	60 x 80 cm
340163	80 x 100 cm
340164	90 x 120 cm
340165	100 x 146 cm

Magnética

340169	60 x 80 cm
340170	80 x 100 cm
340171	90 x 120 cm
340172	100 x 146 cm

Tapizada

340166	60 x 80 cm
340167	80 x 100 cm
340168	90 x 120 cm



B VITRINAS DE EXTERIOR MAGNÉTICAS

Vitrina con cerradura para exteriores con superficie blanca magnética y puerta de seguridad de apertura lateral y cristal de 4 mm de grosor. Ideal para mostrar los documentos con seguridad bajo cualquier condición climática. Se suministra con los anclajes a la pared y dos llaves.

830653	69,2 x 53,2 cm	4 x A4
830654	69,2 x 75,2 cm	6 x A4
830655	69,2 x 97,2 cm	8 x A4
830656	100 x 75,2 cm	9 x A4
830657	100 x 97,2 cm	12 x A4



C SEPARADOR MÓVIL

Separador móvil de estructura metálica y superficie blanda para chinchetas y notas. Gracias a su resistente superficie absorbe la sonoridad. Ruedas de serie. Permite múltiples combinaciones. Medidas: 175 x 123 x 60 cm. Color azul.

900242



Una gran familia de expositores, tanto de sobremesa como murales, todos ellos de alta calidad y resistencia. Al ser transparentes ocupan visualmente muy poco espacio. 100% fabricación nacional.



A FORMA L

- 132172** Vertical A4
- 830632** Vertical A5
- 830637** Vertical 1/3 A4
- 830682** Horizontal A4
- 830641** Horizontal A5
- 830709** Horizontal A8



B FORMA T

- 132171** Vertical A3
- 132170** Vertical A4
- 830630** Vertical A5
- 830680** Vertical 1/3 A4
- 834516** Vertical A4 Doble cara Premium
- 830681** Horizontal A4
- 830643** Horizontal A5



D PORTATARJETAS

- 1 830423** 2 compartimentos. Línea "Premium"
- 2 830658** 1 compartimento. Horizontal



E PORTAFOLLETOS MURAL

Portafolletos de un compartimento con agujeros traseros para facilitar su colocación en la pared. Hendidura frontal para facilitar el acceso a los folletos o documentos. Fabricados en poliestireno cristal transparente. Formato vertical.

- 133229** A4
- 830506** A5



C PORTAFOLLETOS

Formato vertical.

- 830419** A4
- 830420** A5
- 830421** 1/3 A4



PORTAFOLLETOS Y EXPOSITORES



Yarchivo®
2000

A PARED

Permite crear múltiples combinaciones. A4 horizontal.

830686 1

* Incluye fijaciones de montaje



Yarchivo®
2000

B ARCHIPLAY

Expositor mural A4 vertical escalonados. Fabricado en poliestireno transparente de gran resistencia. Aseguran una presentación atractiva y fácil clasificación para sus folletos y material publicitario.

830684 1

133236 3

133234 6



Yarchivo®
2000

C EXPOSITOR MURAL MULTIUSOS

Con agujeros preperforados para facilitar el montaje en la pared. Se cambia fácilmente el documento sin necesidad de quitar el expositor de la pared. Fabricados en poliestireno cristal transparente.

830631 A5

830638 A4

830688 A3



Yarchivo®
2000

D EXPOSITOR METAL MAGNÉTICO

Expositor de pared con un compartimento, con parte trasera magnética. Válido para documentos de 24 x 32 cm o más. La forma de U en los laterales permite sostener documentos de formato A3. Poliestireno 100% reciclable. Carga máxima: 2 kg. Medidas: 86 x 361 x 270 mm.

830306



Yarchivo®
2000

E EXPOSITOR MURAL ADHESIVO

Expositor mural A3 premium con adhesivo. Fabricado en poliestireno transparente de alta calidad y resistencia.

830689 Vertical

830690 Horizontal



Archivo
2000

A EXPOSITOR MURAL CON MARCO

Expositor mural con marco montable color plata vertical / horizontal. Incluye kit de fijación en la pared.

830691 A4

830692 A3



rocada

B PORTAPÓSTER

Sistema de presentación de pósters con marco de aluminio anodizado en plata y codos de plástico decorativos. Gracias a su sistema de clip permite cambiar la publicidad de forma muy rápida. Su resistente estructura lo hace apto tanto para interiores como exteriores.

830695 A4

830696 A3

830697 A2

830698 A1



rocada

C ATRIL DE SUELO NATURAL

Atril de suelo ideal como soporte informativo. Superficie magnética de acero lacado blanco sobre tablera de melamina color roble. Giro de 90° para mostrar la información en horizontal o vertical. Pie regulable metálico pintado en epoxy negro.

830693 A4

830694 A3



Archivo
2000

D BUZÓN DE SUGERENCIAS

Con parte trasera para folletos. Sin llave. Color cristal transparente. Medidas: 21,3 x 38,6 x 21,3 cm.

830396



Archivo
2000

E URNA ELECTORAL PLEGABLE

Modelo oficial. Buzón de sugerencias de plástico transparente muy resistente que es a su vez urna electoral. Plegable. Incluye 2 precintos de seguridad. Color de la base: blanco. Dimensiones de la ranura: 10,8 x 0,8 cm. Dimensiones de la urna: 31 x 44 x 31 cm.

800242



834545



834546



A CARTELES ANUNCIADORES

Fabricados en PVC de 400 micras impresos a 2 tintas y fosforescentes. Medidas 70 x 50 cm



C SEÑALIZACIÓN NORMALIZADA

Fabricados en PVC de 700 micras. Serigrafiadas a una tinta + fotoluminiscente. Homologadas clase B.



Pack 2 ud. Medidas: 30 x 10,5 cm.
830390



Pack 2 ud. Medidas: 32 x 16 cm.
830699



Pack 2 ud. Medidas: 32 x 16 cm.
830700



Pack 2 ud. Medidas: 32 x 16 cm.
830701



Pack 2 ud. Medidas: 30 x 21 cm.
830392



Pack 2 ud. Medidas: 30 x 21 cm.
830393



Pack 2 ud. Medidas: 22,4 x 30 cm
830702



Pack 2 ud. Medidas: 22,4 x 30 cm
830703



Pack 2 ud. Medidas: 22,4 x 30 cm
830704



Pack 2 ud. Medidas: 21 x 29,7 cm.
830705



Pack 2 ud. Medidas: 21 x 29,7 cm.
830706



Pack 2 ud. Medidas: 21 x 29,7 cm.
830707



722001



722000



722002



B SÍMBOLOS DE ACERO INOXIDABLE

Originales símbolos fabricados en acero inoxidable pulido de alta calidad con impresión antiarañazos. Fáciles de fijar mediante banda autoadhesiva. Medidas 83 mm de diámetro.

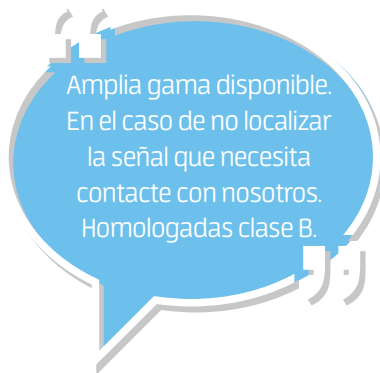



archivo®
2000

A IDENTIFICADORES DE PARED

Se fijan a la pared con una tira autoadhesiva de gran resistencia. Apertura lateral para una fácil colocación del documento.

- 834500** A4
- 830610** A4 horizontal
- 834501** A5



DURABLE
THE STYLE OF SUCCESS

B DURAFRAME

Marco autoadhesivo con panel frontal magnético, ideal para mostrar información. Se puede despegar y reubicar un número ilimitado de veces, legible por ambas caras cuando se adhiere a superficies de cristal. Se suministra en bolsa 2 uds. Color plata.

- 830301** A4
- 830302** A3
- 830611** 70 x 100 cm. Póster. Bolsa 1 ud.



DURABLE
THE STYLE OF SUCCESS

C DURAFRAME SUN

Marco informativo que se adhiere mediante electricidad estática a escaparates y ventanas expuestos a la luz solar directa. Resistente al calor hasta 70°C. Fácil adherencia al vidrio sin burbujas. No deja residuos. Reutilizable. Para colocar en el interior del escaparate. Idéntico por ambas caras, permite mostrar dos mensajes al mismo tiempo. Bolsa de 2 unidades. Color plata

- 830550** A4
- 830551** A3



DURABLE
THE STYLE OF SUCCESS

D CLASIFICADOR DE PARED SHERPA

Se monta fácilmente en la pared y se puede combinar con el soporte de mordaza. Formato A4. Se suministra sin fundas.

- 063360** 5 fundas
- 063361** 10 fundas

Fundas de polipropileno con marco de color para clasificador Sherpa. Formato A4. Pack de 5 fundas.

- 063390** Negro
- 063391** Rojo
- 063392** Gris
- 063393** Verde
- 063394** Gris
- 063395** Violeta
- 063396** Verde
- 063397** Amarillo



DURABLE
THE STYLE OF SUCCESS

E CLASIFICADOR PARED FUNCTION

Clasificador de pared realizado en chapa de acero con recubrimiento epoxi formato A4. Fácil montaje. Capacidad 10 fundas. Se suministra sin fundas.

063302

Fundas con perforación universal. Fabricadas en plástico rígido altamente transparente. Con caballetes soldados de color y etiquetas en blanco intercambiables. Antirreflejante, se puede escanear y fotocopiar. Para clasificador Function. Formato A4. Pack de 5 fundas.

- 063353** Azul
- 063354** Rojo
- 063352** Verde
- 063351** Amarillo
- 063354** Transparente

SOLICITE PROYECTO...

A su disposición Departamento especializado

- La señalización autopersonalizable de perfil curvo permite al usuario introducir los textos o gráficos que desee, dejando el mensaje protegido, sin que se pueda manipular, mediante un plástico protector transparente.
- Los rótulos de perfil curvo están fabricados con perfil de aluminio anodizado en color plata mate.



Planning Sisplamo



Pictogramas murales y proyectados

Rótulos suspendidos



Rótulos murales margen puerta



Opción braille

Directorios y planos de ubicación



Rótulos murales margen puerta



Rótulos para exterior



Rótulos de vidrio

... Y PRESUPUESTO

en "Rotulación y Señalética"

- Mediante una ventosa especial se puede levantar el plástico transparente que lo protege.
- Se aplican sobre la pared mediante tornillos o adhesivo de doble cara.
- Los rótulos se suministran sin papel (pictograma o texto).



Planning Sisplamo



Pictogramas murales y proyectados

Rótulos murales



Sobremesa

Directorios



Rótulos aluminio

Pictos adhesivos

Rótulos de cristal y aluminio

Natural

by **rocada**



Las pizarras **NATURAL** combinan perfectamente con todo tipo de entornos dando un toque más moderno, más cálido y más natural a su oficina.

Formas inspiradas en la naturaleza, resultado de todos nuestros años de experiencia. Éstas son nuestras raíces: **SIMPLICIDAD Y EQUILIBRIO.**



rocada

rocada@rocada.com
www.rocada.com



09

SERVICIOS GENERALES

Almacenaje	302
Bancos fenólicos	289
Bolsas	271
Bolsas burbuja	266
Cajas de embalaje	267
Catering	303 - 305
Complementos de almacén	287
Contadoras y detectores	296 - 297
Dispensadores	273
Domótica	298 - 299
Embalaje y envío	268
Estanterías	290 - 291
Film	270
Gestión de residuos	284 - 285
Higiene	274 - 277
Limpieza	278 - 283
Mantenimiento	286
Papel kraft	269
Pesacartas	270
Precinto	272 - 273
Purificadores de aire	300
Seguridad	294 - 295
Seguridad laboral	292 - 293
Taquillas	288 - 289

EMBALAJE Y ENVÍO



También disponibles en color blanco



A BOLSAS BURBUJAS

Bolsas Kraft de burbujas, con cierre autoadhesivo.

Referencia	Bolsa nº	Tamaño interior mm	
094220	Nº11	110 x 165	200
094221	Nº12	120 x 215	200
094222	Nº13	150 x 215	100
094223	Nº14	180 x 265	100
094224	Nº15	220 x 265	100
094225	Nº16	220 x 340	100
094226	Nº17	230 x 340	100
094227	Nº18	270 x 360	100
094228	Nº19	300 x 445	50
094229	Nº20	350 x 470	50
094230	CD	180 x 165	100



C BOLSAS CARTÓN CORRUGADO

Bolsas de cartón corrugado extrafuerte con fuelle. Cierre autoadhesivo Colompac y tira abrefácil integrada. Bordes reforzados en todo el contorno y clip de cierre reutilizable. Caja 100 ud.

Referencia	Medida exterior mm
090366	200 x 288 x 50
090367	229 x 310 x 50
090368	250 x 351 x 35
090369	303 x 413 x 50



B BOLSAS BURBUJAS EN PAQUETE

Bolsas de burbujas para envíos especiales con cierre autoadhesivo. Fabricadas en kraft. Paquete de 10 ud.

Referencia	Bolsa Nº	Tamaño interior mm	Referencia	Bolsa Nº	Tamaño interior mm
090304	Nº11	100 x 165	090311	Nº18	270 x 360
090305	Nº12	120 x 215	090312	Nº19	300 x 445
090306	Nº13	150 x 215	090313	Nº20	350 x 470
090307	Nº14	180 x 265	090314	CD	180 x 165
090308	Nº15	220 x 265			
090309	Nº16	220 x 340			
090310	Nº17	230 x 340			

Personalización de Sobres Portadocumentos y etiquetas según tus necesidades. ¡Solicita información y presupuesto! Se pueden imprimir hasta 3 colores.



D BOLSAS KRAFT

Bolsas de papel kraft natural de 100 g. Pack 50 ud.

Referencia	Medidas cm	Color	Referencia	Medidas cm	Color
030477	24 x 11 x 31	Blanco	030482	35 x 16 x 40	Negro
030478	35 x 16 x 40	Blanco	030372	24 x 11 x 31	Marrón
030479	24 x 11 x 31	Fucsia	030373	35 x 16 x 40	Marrón
030480	35 x 16 x 40	Fucsia	090291	24 x 11 x 31	Rojo
030481	24 x 11 x 31	Negro	090292	35 x 16 x 40	Rojo

A CAJAS DE EMBALAJE

Cajas de cartón ondulado para envíos y almacenamiento.

Disponibles otros tamaños.



PRODUCTO PERSONALIZABLE
Solicita presupuesto



Canal sencillo 3 mm

Ligeras pero resistentes. Ideales para sus envíos diarios.

Referencia	Medidas interior mm (L x A x Al)
160170	300 x 200 x 150
160171	400 x 290 x 220
160172	500 x 340 x 310
160173	600 x 400 x 290

Las medidas indicadas son interiores y expresadas en largo x ancho x alto



Canal doble 5+3 mm

Perfectas para envíos que necesiten un plus de resistencia y seguridad.

Referencia	Medidas interior mm (L x A x Al)
160174	400 x 290 x 220
160175	500 x 350 x 350
160176	600 x 400 x 290
160177	600 x 500 x 500



B CAJAS TRANSPORTE MONTAJE AUTOMÁTICO

Sistema patentado de montaje automático Fastfold™. Fabricadas en cartón de doble espesor. No necesita cinta para cerrar. Reutilizable, se desmonta y se pliega de forma automática para usos posteriores. Fabricado en cartón 100% reciclado, con Certificación FSC® y 100% reciclable.



Referencia	Capacidad (l)	Medidas (cm)
160160	37,5	30,4 x 30,4 x 40,6
160161	85	40,6 x 45,7 x 45,7
160162	127	45,7 x 60,9 x 45,7

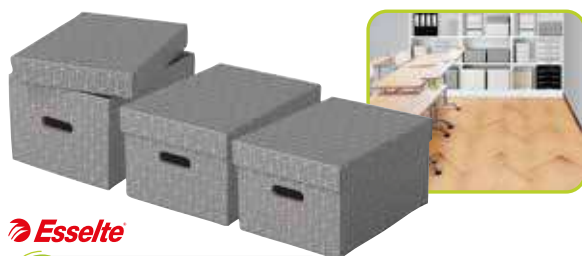

C CAJAS DE ALMACENAMIENTO

Caja de almacenamiento de cartón con tapa extraíble y 2 asas de transporte integradas. Diseño geométrico de dos colores. Fácil montaje. Los lados se pliegan sobre sí mismos para proporcionar el doble de resistencia, asegurando que las cajas se mantengan fuertes y protejan el contenido. Fabricadas en cartón corrugado resistente, 100% reciclado y 100% reciclable, certificado FSC. Pack de 3 ud. Color gris

Referencia	Medidas internas (cm)
160165	255 x 200 x 150 mm
160166	365 x 265 x 205 mm
160167	510 x 355 x 305 mm



D CAJAS TRANSPORTE MONTAJE MANUAL



Cajas formadas por planchas de cartón corrugado forradas con cartón liso. Son indeformables, alta durabilidad y muy resistentes. Iconos preimpresos y grandes áreas de etiquetas para identificar rápidamente el contenido. Montaje manual. Asas de transporte perforadas para facilitar el transporte. Certificación FSC® que garantiza un uso responsable de los recursos forestales.

Referencia	Capacidad (l)	Medidas internas (cm)
160163	32	43 x 30 x 25
160164	45	50 x 30 x 30

EMBALAJE Y ENVÍO



A TUBOS DE CARTÓN CON TAPAS DE PLÁSTICO

100% reciclable.

Referencia	Medidas mm	
030352	Largo 460 x ø 60	10
030353	Largo 640 x ø 80	6



B TUBOS PORTAPLANOS EXTENSIBLES

Fabricados en plástico PVC ø 6,5 cm. Sin bandolera. Longitud extensible hasta 75 cm. Color negro.

434400 Disponible en otros colores



C ETIQUETAS PARA ENVÍOS

Rollos de 200 ud.

Referencia	Texto	Medidas mm
030463	Frágil	50 x 100
030462	Contiene albarán	50 x 100
030470	Envío a	82 x 109
030464	Urgente	50 x 100



D SOBRES PACKING LIST

Con texto impreso "CONTIENE DOCUMENTACIÓN". Caja de 250 ud.

SOBRES ADHESIVOS PORTADOCUMENTOS

Garantizan:

- Visualización de documentos.
- Evitan el deterioro de sus documentos (facturas, albaranes...)
- Mejoran la imagen de su empresa.



Para envíos de documentos en la parte externa del embalaje

Referencia	Medidas mm	Tamaño
030471	140 x 125	C7
030472	180 x 140	C6
030473	240 x 140	1/3 A4
030474	240 x 180	C5



E CUERDA

Bobinas de cuerda para paquetería y todo tipo de aplicaciones. 400 g.

Referencia	Modelo
1 160057	Sisal. 2 cabos
2 160056	Polipropileno. 1 cabo

6 ud.



F MATERIAL DE RELLENO

Bolsa material de relleno. 15 l.

160091



G CÚTER PROFESIONAL RETRÁCTIL

Cúter profesional con hoja retráctil automática. Ancho 18 mm.

080039

Papel verjurado 65 g con alta resistencia a la rotura y a la decoloración provocada por la luz y el agua. Ideal para pinturas y témperas líquidas, para decoración y envolver objetos de gran formato.

1 x 5 m	1 x 10 m	1 x 25 m	1 x 50 m	Color
019606	019607	019608	019609	Blanco
011375	011384	011392	011400	Amarillo
011376	011385	-	011401	Naranja
012770	012771	012772	012773	Naranja fuerte
011377	011380	011388	011396	Rojo
012774	012775	012776	012777	Rosa
019616	019617	019618	019619	Fucsia
011373	011382	011390	011398	Verde
019331	019632	019633	019634	Verde musgo
019336	019637	019638	019639	Verde malaquita
012782	012783	012784	012785	Verde fuerte
011379	011387	011395	011403	Azul cielo
011372	011381	011389	011397	Azul
019611	019612	019613	019614	Azul azurita
019626	019627	019628	019629	Azul turquesa
011378	011386	011394	011402	Lila
019621	019622	019623	019624	Violeta
019601	019602	019603	019604	Marrón
012786	012787	012788	012789	Marrón fuerte
011374	011383	011391	011399	Negro

30 ud.
 24 ud.
 10 ud.
 6 ud.



B PORTABOBINAS VERTICAL

Material de acero pintado. Para bobina de 1,20 m de altura. Ideal para soporte y corte de rollos de embalaje.

160039



C ROLLOS KRAFT

Papel verjurado tintado en masa para mayor homogeneidad y durabilidad de los colores. Excelente para realizar murales con pinturas fondos de escenario, decoración... etc. Bobinas 10 kg. 1 x 53 m. Papel de 65 g (marrón 70 g).

- 013342 Blanco
- 011369 Amarillo
- 013053 Naranja fuerte
- 011370 Rojo
- 012443 Fucsia
- 012444 Violeta
- 012445 Azul turquesa
- 011371 Azul
- 012446 Verde musgo
- 011368 Marrón



D BOBINAS KRAFT

Bobinas de papel kraft tintado en masa desde el proceso de fabricación para garantizar un color duradero, homogéneo y sólido. Papel con alta resistencia a la rotura, rasgado y a la decoloración. Ideal para murales, manualidades, embalaje, relleno, decoración, etc.

Referencia	Peso	Medidas	Color
013546	50 kg	1 x 714 m	Marrón
013545		1 x 833 m	Blanco
013544	25 kg	1 x 357 m	Marrón
013543		1 x 416 m	Blanco

EMBALAJE Y ENVÍO



DYMO

A PESACARTAS DIGITAL M2

Pesacartas metálico con pantalla LCD. Intervalo de peso 1 g. Peso máximo 2 kg. Botón de tara. Apagado automático. Plataforma 15 x 15 cm. Alimentación 3 pilas AAA no incluidas.

380280



DYMO

B PESACARTAS DIGITAL M5

Pesacartas metálico con pantalla LCD. Intervalo de peso 2 g. Peso máximo 5 kg. Botón de tara. Apagado automático. Plataforma 20 x 20 cm. Alimentación 3 pilas AAA no incluidas.

380281



DYMO

C PESAPAQUETES M10

Báscula digital para sobres y paquetes hasta 10 kg. Intervalo de peso 2 g. Pantalla LCD. Botón de tara y bloqueo. Plataforma 18 x 18 cm. Funciona con cable USB o 3 pilas AAA no incluidas.

380212



DYMO

D PESAPAQUETES S50 Y S100

Báscula digital para pesar cajas y paquetes. Intervalo de peso 100 g. Botón de tara y bloqueo. Con asas para facilitar el transporte. Pantalla LCD desmontable para una mejor visualización. Plataforma 30 x 30 cm. Funciona con cable USB, adaptador AC incluidos o con 4 pilas AAA no incluidas.

380213 Hasta 50 kg

380214 Hasta 100 kg

Para grandes volúmenes solicitar presupuesto. Disponibles todas las medidas.

DOHE

E FILM BURBUJAS

Bobinas y rollos de film de burbujas de aire de 35 micras, Perfecto para protección de envíos y objetos frágiles.



Referencia	Largo
Ancho 50 cm	
160154	5 m
160155	10 m
160156	20 m
Ancho 1 m	
160073	150 m

Fabrica

F FILM PARA PALETIZAR

Ancho 50 cm. 2,3 kg.

160106 Transparente

160107 Negro

160100 Aplicador manual





APLI

A BOLSAS AUTOCIERRE

Bolsas autocierre de plástico. Aptas para uso alimenticio. Paquete de 100 ud.

131401	60 x 80 mm	131398	160 x 220 mm
131402	80 x 120 mm	131399	180 x 250 mm
131397	120 x 180 mm	131400	250 x 350 mm



APLI

B BOLSAS DE CIERRE ADHESIVO

Ideales para un cierre hermético, fiable y duradero. Aptas para uso alimentario. Paquete de 100 ud.

131787	60 x 80 mm	131789	120 x 180 mm
131788	80 x 120 mm	131791	250 x 330 mm

DOHE

C BOLSAS CON ZIP

Bolsas apaisadas fabricadas en PVC transparente de 150 micras. Apertura superior y zip hermético. Incluye bolsillo frontal para etiqueta.

Referencia	Medidas mm	Color	Formato
131556	330 x 240	■ Azul	Folio
131557		■ Rojo	
131558		■ Amarillo	
131559	240 x 180	■ Azul	A5
131560		■ Rojo	
131561		■ Amarillo	

24 ud.



DOHE

D BOLSAS CREMALLERA

Bolsas apaisadas, fabricadas en PVC transparente de 430 micras con textura de malla, con apertura superior y cierre de cremallera.

Referencia	Medidas mm	Color	Formato
132308	320 x 240	■ Azul	A4
132309		■ Rosa	
132310		■ Amarillo	
132311	240 x 175	■ Azul	A5
132312		■ Rosa	
132313		■ Amarillo	

CARCHIVO

E BOLSAS CON CREMALLERA EVA-BAG

Bolsas de material vinílico extra suave Eva. Cremallera con tirador textil. Multiusos. Colores surtidos.

132112	A4
132113	A5
132114	Check 220 x 110 mm 12 ud.

tesapack® – la solución más segura para cada aplicación de embalaje



tesapack® ecoLogo Papel

- ¡ Fuerte adhesión
- ¡ Fácil de cortar con la mano
- ¡ Adhesivo libre de disolventes
- ¡ Mandril 100% cartón reciclado

15 kg



tesapack® PVC Extra Fuerte Rugoso

- ¡ El film rugoso asegura un desbobinado suave, uniforme y silencioso
- ¡ Adhesivo caucho natural
- ¡ Sellado seguro
- ¡ Para precintado manual y automático

40 kg



tesapack® PVC Fuerte

- ¡ Precintado de bultos de peso medio/alto
- ¡ Resistente a golpes y rozaduras.
- ¡ Desbobinado suave y silencioso.

30 kg



tesapack® PP acrílico

- ¡ Resistente a los rayos UV y al envejecimiento
- ¡ Desbobinado silencioso
- ¡ La excelente adhesión inicial asegura un buen precintado

15 kg



tesapack® PP Standard

- ¡ Desbobinado fácil
- ¡ Fuerte adhesión
- ¡ Adhesivo libre de disolventes
- ¡ Código EAN en cada rollo

10 kg



A PRECINTO POLIPROPILENO

Soporte de polipropileno. Adhesivo libre de disolventes. Fácil desenrollado y fuerte adhesión. Pack de 6 rollos.

Acrílico	Acrílico bajo ruido	Hotmelt	Color
48 mm x 66 m	48 mm x 66 m	48 mm x 66 m	
160141	160063	160060	Habana
160140	160062	160032	Transparente



C PRECINTO PP TESAPACK® 4089

Cinta de embalaje con soporte polipropileno y adhesivo de caucho natural solvente. Precintado manual y automático de cajas de peso medio y ligero. Medidas: 50 mm x 66 m.

160143 ■ Habana
160145 ■ Transparente 6 ud.



E PRECINTO PVC TESAPACK® 4120

Cinta con adhesivo de caucho natural. Adecuado para el sellado seguro de paquetes de tamaño mediano. Puede procesarse con dispensadores de cinta manual Tesa® o automáticos. Su soporte rugoso permite un desbobinado suave y uniforme. Medidas: 50 mm x 66 m. Pack 6 rollos.

160122 ■ Transparente 160123 ■ Habana



B PRECINTO PP TESAPACK® STANDARD

Precinto con soporte de polipropileno para sellar cajas, cartones y sobres que pesen poco. Fuerte adhesión. Adhesivo libre de disolventes. Adecuado para todos los dispensadores tesapack®. Medidas: 50 mm x 66 m. Pack 6 rollos.

160118 ■ Transparente 160119 ■ Habana



D PRECINTO PVC

Cinta de embalaje con soporte de PVC ideal para cajas y sobres de peso medio. Medidas: 50 mm x 132 m. Pack de 6 rollos.

160148 ■ Habana



F PRECINTO PVC TESAPACK® EXTRA STRONG RUGOSO

Cinta de embalaje con soporte polipropileno y adhesivo de caucho natural solvente. Precintado manual y automático de cajas de peso medio y ligero. Medidas: 50 mm x 66 m.

160120 ■ Transparente
160121 ■ Habana



PRECINTO

tesa



A TESAPACK® 4024

Cinta con un adhesivo acrílico especial, base de agua con alto tack. La excelente adhesión inicial asegura un buen precintado inmediatamente después de la aplicación. Desbobinado silencioso. Excelente resistencia al envejecimiento. Producto libre de cloruros y a base solamente de derivados de aceite mineral. Pack 6 rollos.

50 m x 66 mm	50 m x 132 mm	Color
160066	160068	■ Habana
160067	-	■ Transparente



tesa

C PRECINTO PVP DE COLORES

Cinta de embalaje standard de PVC con adhesivo de caucho natural. Para sellado de pequeñas cajas y botes. Adecuado para marcaje, gracias a la variedad de colores disponibles. Medidas: 12 mm x 66 m.

160081	■ Amarillo	160084	■ Azul
160083	□ Blanco	160085	■ Verde



tesa

E DISPENSADOR PRECINTO

Dispensador robusto debido a una montura estable de metal. La tensión de la cinta es ajustable manualmente con freno para facilitar el desbobinado. Cuchilla de corte protegida. Para rollos de hasta 50 mm de ancho. Cinta no incluida.

160069



Fixo Pack

F DISPENSADORES PRECINTO

Provistos de cuchilla de acero y mango ergonómico. Para rollos de hasta 50 mm de ancho. Cinta no incluida.

- 1 160070. Modelo estándar
 - 2 160071. Modelo profesional.
- Cuchilla con protector



tesa

B PRECINTO TESAPACK® PAPEL ECOLOGO®

Precinto de papel ecológico para cartones, cajas, sobres u otros materiales adecuados para reciclaje. Fuerte adhesión. Soporte de papel libre de agentes blanqueantes. Mandríl 100% cartón reciclado. Mancheta 80% cartón reciclado. Adecuado para todos los dispensadores Tesapack®. Medidas: 50 m x 50 mm Pack 6 rollos.

160124



tesa

D PRECINTO PP TESAPACK® MUY FRÁGIL

Cinta impresa con soporte polipropileno de fácil desbobinado. Medidas: 50 mm x 66 m.

160149



DISPENSADORES



BISMARK®

G DISPENSADOR NEW LINE TD1201

Portarrollos para precintado. Cuchilla de acero templado. Empuñadura ergonómica en plástico.

160168

HIGIENE



B PAPEL HIGIÉNICO INDUSTRIAL

Rollo industrial fabricado con eco pasta reciclada. 2 capas papel gofrado. ø 20 cm x 130 m. 354 servicios. Pack 18 rollos.

966307



B DISPENSADOR DE PAPEL HIGIÉNICO INDUSTRIAL

Dispensador de papel higiénico para rollos industriales de hasta ø 25cm. Fabricado en ABS con cierre de llave de seguridad.

961019 Blanco



C DISPENSADOR DE PAPEL HIGIÉNICO INOX

Fabricado en acero inoxidable, acabado satinado. Cerradura frontal por llavín. Visor de contenido. Capacidad un rollo de hasta 300 m, mandril de 45 mm de ø.

960294



D PAPEL HIGIÉNICO INDUSTRIAL GREEN SOURCE

Papel higiénico gofrado 2 capas fabricado con celulosa virgen. ø 19,5 cm. Producto Sostenible, certificación Cradle-to-Cradle y EU-Ecolabel. Rollo compacto. Menor espacio de almacenamiento y menos residuos de embalajes. 1.819 servicios. Pack 12 rollos de 200 m

961014



E DISPENSADOR MINICORE

Dispensador de papel higiénico industrial para rollo compacto. Doble rollo. Mayor garantía de disponibilidad. Menor frecuencia de reposición. Fabricado en ABS. Fácil apertura, protección antirrobo y llave de seguridad.

961022



F PAPEL HIGIÉNICO DOMÉSTICO

Rollo de celulosa 2 capas.

960239 Pack 12 rollos 14 m - 140 servicios

960162 Pack 108 rollos 18 m - 165 servicios



G PAÑUELOS FACIALES



Pañuelos faciales de 2 capas fabricados en papel suave blanco con dispensación unitaria. Medidas: 20 x 21 cm. Paquete de 100 unidades.

960588



A **DISPENSADOR SECAMANOS TIPO ZIG-ZAG**

Fabricado en plástico ABS y policarbonato. Blanco. Capacidad para 600 toallitas.

966408



B **TOALLITAS ZIG-ZAG**

2 capas. Pack 20 paquetes de 200 ud.

966302



C **DISPENSADOR SECAMANOS TIPO MECHA**

Fabricado en plástico ABS y policarbonato. Blanco.

966407



D **MECHA SECAMANOS**

Papel eco gofrado doble capa. ø 20,5 cm. x 150 m. 600 servicios. Pack 6 ud.

966301



E **BOBINA SECAMANOS AUTOCORTE**

Bobina secamanos 2 capas fabricada en celulosa virgen. Gran capacidad de absorción, máxima suavidad y resistencia. Sistema autocorte. Producto Sostenible. Certificación Cradle-to-Cradle y EU-Ecolabel. Adecuado para uso en zonas de manipulación de alimentos, cocinas, industria alimentaria y supermercados. Pack 6 bobinas de 150 m 653 servicios

961023



F **DISPENSADOR AUTOCORTE**

Dispensador para bobinas de toallas secamanos con mecanismo autocorte. Facilidad de uso. Corte rápido y automático de las toallas. Fácil apertura, llave de seguridad y protección antirrobo.

961039

HIGIENE



Sle

A SECADOR DE MANOS ELÉCTRICO

Secador de manos por sensor óptico. Carcasa de acero lacado en blanco. Doble protección térmica. 1.800 W.

960300



BUNZL

B SECADOR PULSADOR

Secador de manos óptico. Fabricado en plástico ABS blanco. 2.000 W.

960074



C DISPENSADOR

Dispensador en plástico ABS blanco, 900cc.

960590



BUNZL

D LAVAMANOS GEL

Jabón dermoprotector perfumado. Garrafa 5 litros.

966502



BUNZL

E GEL ALTA SUCIEDAD

Jabón de manos con microgranulados específicos para la eliminación de la suciedad (grasas y resinas). Compuesto de disolventes, abrasivos, sobreengrasantes, suavizantes y perfume. Envase 5 litros.

960315



Salló

F JABÓN DE MANOS ADHARA

Jabón en espuma extrasuave para el lavado de manos. Con agentes hidratantes y protectores de la piel. Perfume floral cosmético neutro.

960747 Mousse 250 ml

960763 Cream 5 l.



Salló

G NOVA CREM

Crema fluida hidratante y protectora para manos y cuerpo. Textura no grasa. Aspecto fluido para una rápida aplicación. Enriquecida con activos naturales. Contiene alantoína y urea. 500 ml.

960788



dequa



A GEL HIDROALCOHÓLICO IPSOGEL PLUS

Gel hidroalcohólico para la desinfección de las manos sin necesidad de agua ni aclarado. 500ml. Nº registro AEMPS 1061-DES. Cumple las normas: UNE-EN 1500, UNE-prEN 12054 y UNE-EN 1650.

960749



B GEL HIDROALCOHÓLICO

Indicado para la higienización de las manos. Alta eficacia gracias al contenido del 70% de alcohol. Una presentación para cada necesidad.

040267 Garrafa 5 litros

040268 Botella 500 ml con dosificador



C SOLUCIÓN DESINFECTANTE IPSOSOL PLUS

Solución hidroalcohólica para la desinfección de manos. Sin necesidad de aclarado. 500ml. Nº Reg. AEMPS 653-DES. Cumple las normas: UNE-EN 1500, UNE-EN 12791, UNE-prEN 12054, UNE-EN 1650, UNE-EN 14476 y UNE-EN 14348.

960787



D JABÓN DESINFECTANTE DERMIBAC

Jabón para el lavado y desinfección de manos con aclarado. 500 ml. Nº registro AEMPS 668-DES. Cumple las normas: UNE-EN 1499 y UNE-prEN 12054.

960748



E SOPORTE MURAL

Expendedor de celulosa. Fabricado en tubo de acero de 20 mm ø. Dotado de sierra frontal para facilitar el corte de la celulosa.

966410



F SOPORTE TRIPODE

Expendedor de celulosa. Fabricado en tubo de acero de 20 mm ø. Dotado de sierra frontal para facilitar el corte de la celulosa.

966411



G BOBINAS INDUSTRIALES

Fabricado en celulosa reciclada 2 capas. ø 34 cm. x 600 m. 1714 servicios. Pack 2 ud.

960421



H BOBINA INDUSTRIAL REICLADA

Papel gofrado fabricado con celulosa reciclada 1 capa. ø 30 cm x 800 m. Azul. Pack 2 ud.

961024



LIMPIEZA



A LIMPIASUELOS

Envase de 5 litros. Aroma cítrico.
966508



B LIMPIADOR MULTIUSOS

966520 Envase de 5 litros
960167 Envase de 1 litro



C LAVAVAJILLAS

Lavavajillas manual concentrado.
960246 Envase de 5 litros

Modo de uso:



Rellena la botella con 750ml de agua



Introduce una cápsula Miniclean



Espera unos segundos agita hasta que se diluya



En Miniclean® estamos comprometidos con reducir nuestra huella de CO₂ y gracias al formato de nuestro producto, podemos minimizar el impacto medioambiental.

RECICLAR **NO** ES SUFICIENTE

REDUCE el consumo de plástico. **REUTILIZA** tu última botella. **RELLENA** una y otra vez.

**FORMATO MINI
MAXI AHORRO**

10 DOSIS = 10 BOTELLAS DE 750ML



**ANTICAL
BAÑOS**

960760
10 DOSIS

DESENGRASANTE

960761
10 DOSIS

**MULTIUSOS
HIGIENIZANTE**

960762
10 DOSIS

LIMPIACRISTALES

960758
10 DOSIS

**LIMPIADOR
DE SUELOS**

960759
50 DOSIS



La limpieza del futuro
más sostenible

NUEVA GAMA DE PRODUCTOS CONCENTRADOS



1 dispositivo de **Concentralia**[®]
equivale a 20 botellas de 750 ml (15 litros)
de productos calidad PREMIUM listo para usar



Innovador dispositivo portátil de mezcla al instante

Al comprar **Concentralia** contribuyes a reducir el vertido masivo de plásticos al planeta

RELLENA • REUTILIZA • RECICLA

1 REDUCES ENVASES, EMBALAJES Y ALMACENAJE

Reduces 20 veces el impacto medio ambiental: menos consumo de envases de plástico, tapones, etiquetas y pulverizadores, (microplásticos).



2 REDUCES TU HUELLA DE CO2

Reduces 20 veces el transporte de producto químico y agua.



3 ENVASE RECICLADO Y RECICLABLE 100%

Introduce **Concentralia** vacío en el contenedor amarillo de reciclaje.



Concentralia[®]
el dispositivo que mezcla y diluye al instante el concentrado con agua.

Funciona gracias al sistema patentado **ECOfoam system**[®]

+ SOSTENIBLE	- PLÁSTICO
+ CÓMODO	- EMISIÓN CO ₂
+ RENTABLE	- RESIDUOS
+ EFICAZ	- ENERGÍA



REDUCES 20 VECES EL CONSUMO DE PLÁSTICO



Baños
Desincrustante Antical



960764



Bioalcohol
Todo uso



960793



Quitagrasas
Multisuperficies



960756



Multisusos
y Cristales



960757

EFICACIA FRENTE a todos los VIRUS con ENVOLTURA NORMA UNE-EN 14476

EFICACIA FUNGICIDA BACTERICIDA LEVURICIDA TESTADA



GERMINEX[®]

Limpiador -Desinfectante

Núm. Reg. 19-20/40-06034

Núm. Reg. 19-20/40-06034 HA

TESTADO FRENTE A:

- ✓ *Listeria monocytogenes*
- ✓ *Salmonella typhimurium*
- ✓ Adenovirus tipo 5
- ✓ *Norovirus murino*

960755



1 botella= 10 botellas de 750ml



Desinfectante C-15
Cloro activo + jabon

Núm. Reg. 18-20/40-04298

Núm. Reg. 18-20/40-04298 HA



960792

MODO DE EMPLEO



1 Llenar la botella con agua del grifo por el tapón "AGUA / WATER".



2 Girar la boquilla en posición "ON"



3 **Concentralia** ya está listo para usar.



4 Mantener el nivel mínimo de agua.

LIMPIEZA



A AMBIENTADOR PISTOLA CLÁSICO

Aroma frescor floral. Envase de de 750 ml.

380267



D AMBIENTADOR AUTOMÁTICO

Ambientador dispensador automático de aerosol. Dispone de 3 niveles de intensidad con luz de aviso. Funciona con dos pilas.

960317 Dispensador y fragancia 250 ml

960318 Recambio 250 ml



G INSECTICIDA MOSCAS Y MOSQUITOS

Insecticida Raid en aerosol para moscas y mosquitos. 600 ml.

960463

280 | Servicios Generales



B AMBIENTADOR BRISE

Ambientador aerosol 300ml.

960433 Lavanda

960434 Frescor de ropa



C ABSORBE OLORES GLADE

Elimina los malos olores. Incluye 2 recambios +1 gratis 10 ml.

960454 Lavanda

960455 Marine



E MICRODOR PREVENT

Eliminador y preventor de malos olores y atascos en las canalizaciones y desagües. Lavabos, fregaderos, WC. Elimina los olores de raíz, sin enmascararlos. Sin alérgenos. Con sustancias derivadas de recursos renovables. Producto natural superconcentrado. 500 ml.

960789



F MICRODOR EXPERT

Eliminador y preventor de malos olores en textil, calzado, interior de coches, tapicerías, cubos de basura, etc. Elimina los olores de raíz, sin enmascararlos. Sin alérgenos. Con sustancias derivadas de recursos renovables. Producto natural superconcentrado. 500 ml con pulverizador.

960790



H INSECTICIDA MULTI-INSECTOS

Insecticida Raid en aerosol para todo tipo de insectos de agradable fragancia. 400 ml.

960456



I LIMPIADOR BAÑOS

Proporciona una higiene total. Práctico dosificador en spray. 750 ml.

960316





A LEJÍA

Para suelo e inodoros. Envase de 5 litros.

960320



B DESENGRASANTE CÍTRICO KH-7

Envase de 750 ml con pulverizador.

960169



C BAYETAS

960435 Microfibra 35x35 cm

960451 Absorbente 800x40 cm  10 ud.



D ESTROPAJO DE FIBRA

Rollo de estropajo de fibra verde. 600 x 15 cm.

960452  12 ud.



E PLUMERO

Plumero de fibra con mango extensible de acero. 150 cm (abierto).

960450  16 ud.



F ESCOBA

Cepillo de barrer clásico multisuperficies.

960249



H PALO DE ALUMINIO

Palo de aluminio de 140 cm. Color rojo.

960322



I MANGO TELESCÓPICO

Mango telescópico de aluminio con punta cónica fija y rosca. Adaptable a todos los limpiadores, mojadores, cepillos y algunos rascadores. 3 x 1,50 m.

960446  10 ud.



J ESCOBILLA DE BAÑO

Fabricada en polipropileno. Resistente y duradera por sus duras cerdas. Medidas 16 x 41 cm. Blanco.

960259



G FREGONA

Fregona de algodón clásica 200 g.

960321

LIMPIEZA



A RECOGEDOR CON MANGO

Recogedor de plástico. Color azul.

960253



B RECOGEDOR BASCULANTE

Recogedor basculante con asa ergonómica y goma en el filo del recogedor. Escobilla y gancho sujetaesobas incluidos. Fabricado en polietileno y mango de aluminio.

960555 6 ud.



C MOPA

Mopa plana de algodón con mango de aluminio anodizado. 90 cm.

960445 10 ud.



D CUBO DE LIMPIEZA

Cubo de plástico, redondo con escurridor. Color azul. 13 l.

960252



E LIMPIADOR CRISTALES

Limpiacristales completo de acero inoxidable. 35 cm.

960510 10 ud.



F MOJADOR

Mojador de cristales con soporte de polipropileno y mopa de algodón (borreguillo). Ancho 35 cm.

960447

960448 Recambio ancho 35 cm.

10 ud.



G CUBO CRISTALERO

Cubo cristalero con ruedas. Dispone de asa ergonómica y golpeador para escurrir el mojador. 52 x 27 x 33 cm.

960511 5 ud.



H CUBO CON PRENSA

Cubo monoseno con prensa y asa metálica. Fabricado en polipropileno, muy resistente. 24 l.

960438



I CUBO CUADRADO

Cubo cuadrado para carro de limpieza. 6l.

960443 Amarillo

960444 Rojo

* Disponible en otros colores.



A CARRO LIMPIEZA

Carro limpieza multifunción de gran capacidad. Asas ergonómicas. Incorpora bolsa de lona sintética de polipropileno amarilla de 64l de capacidad con cremallera y aro sujetabolsas. 130 x 55 x 100 cm.

960437



B SEÑAL DE SUELO MOJADO

Señal de aviso de suelo mojado fabricada en polietileno. Textos en inglés y castellano.

960439



C BOLSAS DE BASURA

Referencia	Medidas	Galga	Ud./Rollo
966111	54 x 60 cm	70	25
966112	55 x 60 cm	80	15
960260	80 x 105 cm	120	10
960325	80 x 105 cm	160	10

D ASPIRADOR POLVO AGUA

Aspirador profesional apto para polvo y líquidos. Con depósito de 15l de capacidad de acero inoxidable. Manguera flexible con terminales y doble tubo recto de metal. Boquilla de polvo y líquido, cepillo redondo, boquilla tapicería, boquilla plana y kit de accesorios de ø 36 mm.

990115



E PULIDOR SUELO

Rotativa para el cristalizado, abrillantado y fregado de zonas de dimensiones reducidas, áreas de difícil acceso, escalones, etc. Potencia 1200W. Motor r.p.m.: 154. Peso 50,8 kg.

961025



KETER

F ARMARIO ESCOBERO

Armario escobero fabricado en polipropileno. Baldas regulables con resistencia 10-15 kg por balda. Pies altos. Posibilidad de cierre con candado (no incluido). Medidas: 65 x 45 x 182 cm. Color arena y gris.

970090



GESTIÓN DE RESIDUOS



A CONTENEDOR MÓVIL

Contenedor con ruedas, pedal y asas para un mejor transporte. Ideal para el sistema de recogida selectiva de residuos. Diseño ergonómico y gran capacidad de almacenaje. Capacidad de 120 litros.

- 960475 ■ Amarillo
 960473 ■ Verde
 960474 ■ Azul

DURABLE
THE STYLE OF SUCCESS

B CONTENEDOR DURABIN 60 LITROS

Con muescas en la base para un vaciado seguro y ranuras para sujeción de bolsas. Tapas opcionales con asas para un fácil transporte. Medidas: 61,5 x 55,5 x 28,5 cm.

- 960409 Negro
 960408 Gris

Tapas:

- 960410 ■ Azul
 960411 ■ Amarillo
 960412 ■ Verde
 960413 Carrito metal 4 ruedas blanco



C CONTENEDOR ECO

Contenedor fabricado en polietileno de alta densidad resistente a los golpes. Diseñado tanto para su uso exterior como interior. Con dos asas metálicas y tapa.



DURABLE
THE STYLE OF SUCCESS

D CONTENEDOR DURABIN 40 LITROS

Apto tanto para reciclaje como para desechos orgánicos. Color blanco.

- 960414 Medidas: 60,5 x 31 x 24 cm

Tapas:

- 960415 ■ Azul
 960416 ■ Amarillo
 960417 ■ Verde
 960418 Blanco



Referencia	Capacidad	Medidas
960479	60 l.	51 x 47 x 50 cm.
960480	90 l.	57 x 53 x 56 cm.
960482	110 l.	63 x 58 x 61 cm.



E PAPELERA UNIVERSAL

Papelera fabricada en polipropileno muy resistente con pedal y barra elevadora reforzada. Ideal para la selección de residuos. Capacidad 45l. Medidas: 41 x 40 x 60 cm. Cuerpo color gris.

- 960486 ■ Con tapa azul
 960487 ■ Con tapa amarillo
 960488 ■ Con tapa verde

F PAPELERA SLIM

2 papeleras fabricadas en polietileno de alta densidad. Ideal para la selección de residuos según el color de la tapa. Capacidad 60l por papelera. Medidas 66 x 47 x 67 cm.

960483



G SET 3 BOLSAS RECICLAJE

Para plástico, vidrio y cartón. Medidas 35 x 29 x 49 cm cada una.

030495

A PAPELERA UTILITY

Papelera con tapa basculante que retorna a su posición. Dispone de dos prácticas asas laterales. Bordes redondeados para una mejor limpieza. Capacidad 25 l.

960484 ■ Gris
960485 □ Blanco



B PAPELERA METÁLICA

Papelera fabricada en chapa blanca con tapa basculante de fácil uso. Base inferior en PVC negro. Capacidad 40 litros. Medidas: 26 x 32 x 68 cm.

960270



C PAPELERA ACERO INOXIDABLE

Papelera con tapa basculante mediante pedal. Contenedor interno de polipropileno, extraíble para su limpieza mediante un asa incorporada. Fabricada en acero inoxidable y acabado en pulido brillo.

960490 20,5 x 28 cm. 5l
960491 25 x 38 cm. 12l



D PAPELERA CHIC BIN

Papelera con apertura a pedal y tapa de cierre retardado. Fabricada en plástico con aspecto metalizado. Capacidad 30 l.

960609



E PAPELERA PEDAL BIN

Papelera con apertura a pedal y cierre retardado. Fabricada en plástico. Capacidad 25 l.

013533



F DECOBINS METALIZADO

Contenedor con apertura a pedal y tapa de cierre retardado. Capacidad 40 l.

960607



MANTENIMIENTO

A ESCALERAS

Fabricadas en aluminio. Soportan un peso máximo de 150 kg. Ancho de los peldaños 8 cm. Distancia entre los escalones 21 cm.

- 800269** 3 peldaños
- 800270** 4 peldaños
- 800271** 5 peldaños



B ESCALERA TELESCÓPICA

Fabricada en aluminio. Soporta un peso máximo de 150 kg. Muy fácil de desplegar y recoger. 9 peldaños.

800272



CURVER

C TABURETE

Plegable. Medidas: 50 x 17 x 64 cm. Color rojo y negro.

800276



CURVER

D CAJA DE ALMACENAJE

Plegable. Medidas: 47 x 34 x 24 cm. Color negro.

800277



archivo 2000

E CAJA DE ALMACENAJE

Apilable. Fabricada en material reciclado. Sin tapa y con 2 asas. Medidas exteriores: 35 x 52 x 24,5 cm. Color negro.

800278



BISMARK®

F FLEXÓMETRO 3 METROS

Especial para el hogar y la oficina. Resistente. Con cinta para la muñeca y freno para la cinta de 10 mm. Medidas: 6,3 x 6 x 2,2 cm.

012133



BISMARK®

G FLEXÓMETRO 5 METROS

Profesional. Cinta de acero con tapa de nylon y ancho de la cinta de 25 mm. Freno de cinta. Clip para cinturón. Medidas: 11,6 x 16,7 x 4 cm.

012132



tesa

H POWERSTRIPS



Tiras adhesivas de doble cara para colgar sin taladro. Permiten retirar el objeto en cualquier momento sin tener que preocuparse por tapan agujeros o arreglar azulejos dañados. Despegables sin dejar rastro. Contiene 10 tiras grandes.

100114

COMPLEMENTOS DE ALMACÉN



Garza

A REGLETA 3 TOMAS

Regleta protectora de 3 tomas 250 V. Con toma de tierra y protección infantil. Interruptor de encendido y apagado.

730592



Garza

B REGLETA 4 TOMAS

Regleta protectora de 4 tomas 250 V. Con toma de tierra y protección infantil. Interruptor de encendido y apagado.

730593



Garza

C CUBO 4 TOMAS

Cubo con 4 tomas + 2 USB's. 1,5 m x 1,5 mm.

730594



Garza

D ADAPTADOR DOBLE LATERAL

Adaptador lateral con 2 tomas 250 V.

730595



Garza

E ADAPTADOR TRIPLE LATERAL

Adaptador lateral con 3 tomas 250 V.

730596

Garza

F ADAPTADOR 1 TOMA + 2 USB'S

730597

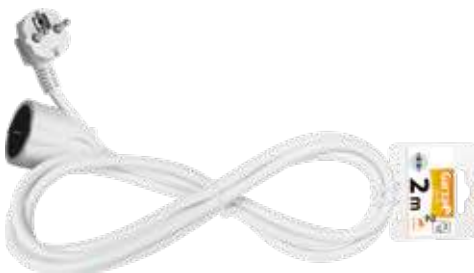

Garza

G CABLE PROLONGADOR 3G

2 m x 1,5 mm.

730598



CEGASA

H CARRETE PROLONGADOR

Carrete prolongador con corte térmico. 4 clavijas Schuko. Longitud 10 m.

730777

TAQUILLAS



MEGABLOK

A TAQUILLAS MODULARES

- Taquillas sólidas y resistentes de sencillo montaje sin tornillos ni herramientas.
- Laterales, tapes-travesaño y puerta fabricados en chapa de acero laminado en frío.
- Trasera y bandeja galvanizadas, no pintadas.
- Puerta con etiquetero y rosetas de ventilación.
- Cerradura cromada de cilindro con dos llaves.
- Puerta con refuerzo longitudinal y anilla toallero.
- Dispone de colgador para perchas.
- Medidas: 180 x 28 x 51 cm.



- 1 puerta
 - 830547** Inicial
 - 830548** Continuación
- 2 puertas
 - 830549** Inicial
 - 830552** Continuación
- 3 puertas
 - 830553** Inicial
 - 830554** Continuación

CONSULTAR
AMPLIA
GAMA DE
COLORES



Simon

B TAQUILLAS SIMONLOCKER

Taquillas metálicas profesionales robustas. Incluyen cerradura, llave y placa. Medidas: 180 x 50 x 30 cm. Color gris.

- Montadas
- 830725** 1 puerta
 - 830726** 2 puertas
 - 830727** 4 puertas

- Desmontadas
- 830723** 1 puerta
 - 830724** 2 puertas

MATERIAL FENÓLICO:

Material laminado de alta presión de doble cara decorativa. Fabricado a base de resinas fenólicas de alta densidad. Núcleo color negro. Material hidrófugo y antibacteriano e idóneo para zonas húmedas.



CONSULTAR
AMPLIA
GAMA DE
COLORES

A TAQUILLAS MODULARES FENÓLICAS

Fabricadas en material fenólico y perfiles de aluminio. Laterales de 4 mm. Estantes, tapa y base de 8 mm. Puerta de 10 mm. Trasera enmarcada fenólica perforada de 4 mm. Tornillería y bisagras inox. Cerradura de resbalón y llave amaestrada. Pies graduables de pvc y placa numeración. Medidas: 180 x 30 x 50 cm.

1 compartimento 2 compartimentos 3 compartimentos

830601 Simple **830603** Simple **830605** Simple
830602 Doble **830604** Doble **830606** Doble



B BANCO DE VESTUARIO

Listones en compacto fenólico de 12mm, estructura en acero pintado color gris poliéster qualicoat (pintura especial para exterior). Incluye niveladores y perchas zamak de doble gancho.

830608 Simple. 100 x 178 x 37 cm
830609 Doble. 100 x 178 x 74 cm

BANCOS FENÓLICOS

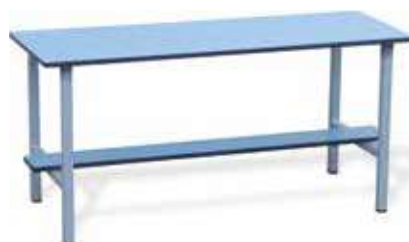

C BANCO

Listones en compacto fenólico de 12mm, estructura en acero pintado color gris poliéster qualicoat (pintura especial para exterior). Medidas: 100 x 47 x 37 cm.

830557 Simple
830558 Pared

ESTANTERÍAS



A ESTANTERÍAS SIGMA

Estanterías fabricadas en polipropileno. Fácil de montar. Sistema de unión de estante y fijación a la pared. Color negro.

Referencia	Resistencia por balda (kg)	Medidas (cm)
830710	25	131 x 30 x 60
830711	50	184 x 41 x 85



C CAJA HERRAMIENTAS HAWK

Fabricadas en polipropileno con cierre de metal de gran calidad de resistencia. Asa de metal de gran calidad y ergonómica. Incluye caja organizadora extraíble.

Referencia	Medidas (cm)
830712	41,9 x 32,7 x 20,5
830713	54 x 23,1 x 26
830714	66,7 x 54,2 x 27,7



1



3



2



B ARMARIOS EXCELLENCE

Armarios de interior fabricados en polipropileno. Color arena y gris.

Referencia	Resistencia por balda (kg)	Medidas (cm)
1 970091	15	65 x 45 x 182
2 970092	15	65 x 45 x 97
3 970093	12	33 x 45 x 182

A ESTANTERÍAS ADVANTAGE MINI

Estantería metálica pintura epoxy poliéster. Montaje rápido y fácil con tornillos. Capacidad de carga por estante 75 kg. Color blanco.

Referencia	Medidas (cm)
------------	--------------

830717	180 x 80 x 30
---------------	---------------

830718	180 x 80 x 40
---------------	---------------

B ESTANTERÍAS COMFORT MINI

Estantería metálica pintura epoxy poliéster. Montaje rápido y fácil con tornillos. Capacidad de carga por estante 100 kg. Color blanco.

Referencia	Medidas (cm)
------------	--------------

830715	180 x 80 x 30
---------------	---------------

830716	180 x 80 x 40
---------------	---------------

C ESTANTERÍAS MADERCLICK

Estantería metálica pintura epoxy poliéster. Baldas de madera. Montaje rápido y fácil sin tornillos (con click). Capacidad de carga por estante 150 kg. Color gris/madera.

Referencia	Medidas (cm)
------------	--------------

830721	180 x 80 x 30
---------------	---------------

830722	180 x 80 x 40
---------------	---------------

D ESTANTERÍAS SIMONCLICK

Estantería metálica pintura epoxy poliéster. Montaje rápido y fácil sin tornillos (con click). Capacidad de carga por estante 180 kg. Medidas: 180 x 90 x 30 mm. Color azul/blanco.

Referencia	Medidas (cm)
------------	--------------

830719	180 x 80 x 30
---------------	---------------

830720	180 x 80 x 40
---------------	---------------



SEGURIDAD LABORAL

A AURICULAR ZUNDER MPA262

Protector auditivo a cabeza con almohadilla protectora de PVC. Cazoletas en PE deslizables con giro de 360°. Para todo tipo de aplicaciones donde se requiere un protector frente a ruidos externos. Bicolor negro y amarillo.

990169



B TAPONES DE ESPUMA

Taponos de espuma de polímero moldeable. Gran atenuación. Fácil adaptación gracias a su forma cónica. Antialérgico. Presentación en estuche individual para su conservación e higiene. Envase 200 ud.

990170



C GAFAS DE PROTECCIÓN

Gafas con revestimiento exclusivo de UDC y lente envolvente que asegura una mayor cobertura alrededor de los ojos y de las mejillas. La montura ha sido estudiada para amortiguar los puntos de contacto de las gafas con el rostro. Se adaptan a la cara sin necesidad de regulaciones.

990171



D CASCO

Casco de protección fabricado en ABS de diseño moderno y con especial nervado para una mayor resistencia. Con 6 puntos de sujeción y ranuras laterales para la inserción de equipos adicionales como auriculares. Color blanco.

990172



E CINTURÓN

Cinturón ancho y elástico con 4 ballestas y banda elástica regulable que se complementa con el cuerpo principal elástico del propio cinturón. Cierre de velcro y tirantes regulables incorporados. Para utilizar como protección lumbar en momento de cargar el peso.

990173 Talla M

990174 Talla L

990175 Talla XL



F CHALECO REFLECTANTE

Reflectan la luz, para así hacerse visible incluso en lugares con poca visibilidad. Fabricados y aprobados según la normativa EN471.

990152 ■ Amarillo



G CINTURÓN PORTAHERRAMIENTA

Portaherramientas de un solo cuerpo fabricado en nylon de alta resistencia. Cosidos de alta resistencia reforzados. Lavable.

990176



H LUZ DE EMERGENCIA

Luz de emergencia V16 para coche homologada de conformidad con la Normativa de Seguridad Vial vigente. Con base magnética y recargable (Batería recargable con cable USB). Luz de emergencia naranja visible a 1 km y en 360°, tiempo duración 4-25 horas. Nºhomologación: IDIADA PC21030036.

960729



I CONO DE SENALIZACIÓN

Fabricado en PVC. Reflectante. 50 cm de altura.

990087



A GUANTES MICROFOAM

Guante tipo ligero muy versátil, con excelente adaptación del soporte a la mano gracias a su composición de nylon y spandex. Recubrimiento de NITRILO FOAM en la palma y uñeros de excelente resistencia a la abrasión que mejora el agarre sobre superficies húmedas, aceitadas o engrasadas con una buena transpiración de la mano. Tratamiento Sanitized® que evita la irritación de la piel, contra los malos olores y la eliminación de las bacterias producidas por el sudor. Certificado Oeko-Tex® Standard 100.



- 961026 Talla 7
- 961027 Talla 8
- 961028 Talla 9
- 961029 Talla 10

B GUANTES SUPERCONTACT N

Guante de nylon sin costuras con PU en la palma con muy buena resistencia a la abrasión y al desgarro. Diseño ergonómico que facilita su alta dexteridad. Descubierta en el dorso para facilitar la aireación de la mano. Idóneo para manejo y ensamblaje de pequeños componentes. Trabajos en seco y sin riesgo de corte.



- 961031 Talla 7
- 961032 Talla 8
- 961033 Talla 9
- 961034 Talla 10

C GUANTES MICRO CUT

Guante tipo ligero muy versátil sin costuras fabricado en poliéster, elastano y fibra de vidrio. Recubrimiento de nitrilo esponjoso (tipo foam) antideslizante con dots de nitrilo con soporte de nylon. Extra flexible con buena resistencia a la abrasión y desgarro. Para trabajos en condiciones secas. Control de calidad, industria del automóvil, mantenimiento, ensamblados eléctricos.



- 961041 Talla 7
- 961042 Talla 8
- 961043 Talla 9
- 961044 Talla 10



D GUANTES DE NITRILO

Caja de 100 guantes multiusos desechables sin polvo texturizado color azul.

- 960372 Talla S
- 960373 Talla M



E BOTIQUÍN PRIMEROS AUXILIOS

Botiquín de plástico provisto de separadores interiores. Con cerradura y llave. Contenido original: agua oxigenada, alcohol, algodón, compresor, esparadrapo, guantes, pinzas, gasas, tijeras, tiritas y vendas. Tamaño: 34 x 46 x 15 cm.

- 990040 Botiquín
- 990088 Recambios



F MALETÍN PRIMEROS AUXILIOS

Maletín fabricado en polipropileno y con abertura total. Contenido original: agua oxigenada, alcohol, algodón, esparadrapo, guantes de látex, pinzas, gasas, tijeras, tiritas y vendas. Tamaño: 27 x 23 x 7 cm.

- 990086

SEGURIDAD



A BANDEJA PORTAMONEDAS EURO

Resistente y duradera. Tamaño 31 x 18,5 x 3 cm. Color gris.

053001



C ARMARIOS PARA LLAVES

Fabricados en aluminio color gris. Incluyen etiquetas de identificación y kit de montaje. Cierre con llave. Color gris.

Referencia	Llaves	Medidas (cm)
970085	24	19 x 24,9 x 8,2
970086	54	25 x 30 x 8,4
970087	108	25 x 30 x 8,4



E LLAVEROS SEÑALIZADORES

Llaveros en PVC con arandela de metal y etiqueta de cartulina. Colores surtidos. Pack 6 ud.

830460 7 cm.



B CAJA DE CAUDALES

Caja de caudales fabricada en metal, con asa y llave. Bandeja interior extraíble. Permite clasificar monedas y billetes. Incluye llave. Medidas: 20 x 9,5 x 15 cm. Color negro.

960406



D ARMARIOS PARA LLAVES KEY BOX

Armario para llaves con cerradura de combinación y capacidad para 72 llaveros con etiqueta visible. Puerta con apertura de más de 90°. La distancia entre los ganchos puede modificarse para admitir llaves de mayor tamaño. Incluye 6 llaveros de colores surtidos, tornillos y raíles para llaves. Incluye instrucciones de montaje y elementos de sujeción para fijar a la pared. Admite hasta 1.000 combinaciones diferentes. Medidas: 30,2 x 40 x 11,8 cm. Color metálico plateado.

970088



F LLAVEROS CON ETIQUETA

Llaveros con etiqueta de fácil apertura, que permite escribir en la etiqueta para marcar así las llaves y reconocerlas más fácilmente. Ideales para oficinas y almacenes. Colores básicos sólidos: rojo, amarillo, azul, verde y negro. Pack 100 ud.

830728

A TIMEMOTO TM-616 / TM-626 CONTROLADORES DE PRESENCIA

¿Está buscando una manera más fácil de supervisar el tiempo trabajado y de controlar la presencia de su personal? Conozca TimeMoto, la solución completa de gestión de horarios y presencia de personal. Los nuevos terminales TimeMoto permiten fichar mediante el uso de tarjetas o llaveros RFID, código PIN y huellas dactilares. El software TimeMoto PC, que viene incluido, le permite estar al día sobre el estado de los empleados, crear horarios de trabajo, vigilar las horas extraordinarias realizadas y exportar datos a Excel, CSV y PDF.

TimeMoto	TM-616	TM-626
Forma de fichaje	RFID / PIN	RFID / PIN / Huella dactilar
Usuarios	Hasta 200 usuarios	Hasta 200 usuarios
Conexión	Wi-Fi / Ethernet / Puerto USB	Wi-Fi / Ethernet / Puerto USB
Teclado	Convencional	Convencional
Pantalla	2.8" TFT	2.8" TFT
Software TimeMoto para PC incluido		✓
3 años de garantía*	✓	✓
	960498	380297

380298 TimeMoto RF-100. Tarjetas RFID, paquete de 25 unidades
380306 TimeMoto RF-110. Llaveros RFID, paquete de 25 unidades

Fichar con huella dactilar, RFID o PIN



TimeMoto RF-100



TimeMoto RF-110



B SOFTWARE TIMEMOTO PARA PC

	TM PC Plus
Informe de asistencia en tiempo real	✓
Horarios de trabajo	✓
Códigos de proyecto/trabajo	✓
Gestión de fichajes / informes	✓
Exportación a Excel, pdf y .csv	✓
Calcula las horas extra	✓
Fichaje en la nube	-
Códigos de trabajo avanzados	-
Para uso en un PC individual	✓
Multiusuario con acceso desde cualquier lugar	-
Exportación a la mayoría de los programas de nóminas	✓
Planificación de horarios variables, turnos, festivos y ausencias	✓
Usuarios	Ilimitado

960499



Safescan®

C CAJÓN SD-4141

4 compartimentos para billetes y 8 compartimentos para monedas. Apertura eléctrica y por presión. Compatible con cajas registradoras con conexión RJ12 (12V). Medidas: 41 x 41,5 x 11,5 cm.

960496



Safescan®

D CAJÓN CON TAPA VERTICAL SD-4617S

6 compartimentos para billetes y 8 compartimentos para monedas. Apertura eléctrica y con llave. Compatible con cajas registradoras con conexión RJ12 (12V). Medidas: 46 x 17 x 10 cm.

960404



Safescan® SOLUCIONES SEGURAS PARA MANEJO DE DINERO
DETECTORES DE BILLETES FALSOS / CONTADORAS DE DINERO



A BOLÍGRAFO DETECTOR DE BILLETES FALSOS 30

Marca oscura: billete sospechoso. Marca clara: billete genuino. Dimensiones: 13,5 x 1,5 x 1 cm.

380282



GARANTÍA 3 AÑOS

B DETECTOR DE BILLETES FALSOS UV 50 / 70

Detector UV de billetes falsos con diseño que ocupa poco espacio. Comprueba tarjetas de crédito, pasaportes y otros documentos de identificación. Con reflector, para asegurar una calidad de luz UV súper potente. Con tecnología de precalentamiento al arranque. Verifica la marca de agua, la microimpresión y el hilo metálico (solo Safescan 70). Sensor de encender y apagar automático (solo Safescan 70).

380283 50. Negro. 20,6 x 10,2 x 8,8 cm

380284 70. Negro. 20,6 x 10,2 x 8,8 cm

960497 UV 50/70 lámpara

C DETECTOR AUTOMÁTICO DE BILLETES FALSOS 155-S

7 formas de detección de billetes falsos: infrarrojos, tinta magnética, hilo metálico, marca de agua, color, tamaño y espesor. 100% testado. Alarma para billetes sospechosos con una señal visual y sonora. Puerto de actualización para actualizar divisas (USB & microSD). Comprueba 6 divisas: EUR, GBP, CHF, SEK, NOK y DKK. Guía de salida que reduce el espacio necesario para la colocación del detector. La batería de litio recargable es opcional.

380395 155-S. Negro. 15,6 x 12 x 7,6 cm

380286 Batería de litio. Azul. 3,7 x 1,6 x 3,8 cm



D APILADOR EXTRAIBLE RS-100

Recoge los billetes verificados. Almacena hasta 10 billetes. Se fija fácilmente, no requiere más espacio para colocar el detector. Compatible con los detectores Safescan 155-S y 185-S. Medidas: 9,6 x 10,5 x 2,4 cm.

380396



E CONTADORA DE MONEDAS 1250

Capacidad de 300 - 500 monedas. Cuenta y clasifica 220 monedas por minuto. Función de suma y de fajos. Parada automática cuando una taza está llena. Valor total y cantidad por denominación. Exporta los resultados del conteo a la impresora Safescan TP-230.

380287 1250. Gris. 26,4 x 26,2 x 24,8 cm

380289 Impresora térmica. Gris. 15,3 x 11,6 x 9 cm

F CONTADORA DE BILLETES 2250

Amplia tolva para 300 billetes. Capacidad del apilador 200 billetes. Velocidad contadora de 1000 billetes/minuto. Inicio automático y parada automática. Adición y función de fajos. 3 formas de detección: UV, MG y tamaño. Alarma para billetes sospechosos con una señal visual y sonora. Apta para cualquiera divisa.

389701 Gris. 29,2 x 24,6 x 17,8 cm



**A** CONTADORA TOTALIZADORA DE BILLETES 2465-S

Cuenta y totaliza el valor de los billetes clasificados para todas las divisas o billetes de EUR mezclados. Amplia tolva para 300 billetes. Capacidad del apilador para 220 billetes. Inicio automático y parada automática. Adición y función de fajos. Velocidad de conteo de 1.000 billetes/minuto. 7 formas de detección de billetes falsos: ultravioleta, tamaño y grosor, tinta magnética, hilo metálico, infrarrojos, color. 100% testado. Puerto de actualización para actualizar divisas (USB & microSD). Compatible con la impresora térmica de recibos Safescan TP-230.

380296 2465-S. 31,1 x 26,1 x 19,5 cm

380289 Impresora térmica. 15,3 x 11,6 x 9 cm

**C** CONTADORA DE BILLETES 2265

Cuenta billetes mezclados de euros y de libras esterlinas y billetes clasificados de todas las demás divisas. Velocidad de conteo de hasta 1.200 billetes por minuto. Verifica hasta cinco características de seguridad: UV, MG, color, tamaño y espesor. Emite una señal sonora y muestra una alarma visual cuando detecta un billete sospechoso. Capacidad de la tolva de alimentación: hasta 300 billetes cada vez. Capacidad del apilador: la contadora para cuando llega a 200 billetes. Actualizaciones gratuitas descargables mediante memoria USB. Compatible con la impresora térmica opcional Safescan TP-230.

380397

**B** CONTADORA TOTALIZADORA DE BILLETES 2865-S

Contadora de valor de billetes que cuenta billetes mezclados de todas las divisas preprogramadas. Hasta 1.200 billetes por minuto. Verifica hasta siete características de seguridad de los billetes: tinta ultravioleta, tinta magnética, hilo metálico, tinta infrarroja, imagen, tamaño y grosor. Detección de billetes 100% testada por bancos centrales. Pantalla táctil de alta definición de 3,5 pulgadas con menú de acceso rápido.

380333

**D** CONTADORA DE BILLETES 2985-SX

Contadora de valor de billetes, cuenta y clasifica los billetes mezclados de todas las divisas preprogramadas: EUR, GBP, USD, CHF, PLN, BGN, CZK, SEK, NOK, DKK, HUF, HRK, RON, TRY, SCT, NIR. Cuenta billetes clasificados de las otras divisas. Hasta 1.200 billetes por minuto. Verifica hasta siete características de seguridad de los billetes: tinta ultravioleta, tinta magnética, hilo metálico, tinta infrarroja, imagen, tamaño y grosor. Detección de billetes 100% testada por bancos centrales. Con alarma acústica y visual cuando se detecta un billete sospechoso. Capacidad de carga superior de la tolva: hasta 500 billetes por conteo. Actualizaciones de divisas gratuitas disponibles. Compatible con la impresora térmica opcional Safescan TP-230 (Ref. 380289).

380398

DOMÓTICA

Sencillo

Potencia máxima admitida: 3680W; Amperaje máximo admitido: 16A.

Medidas: 52 x 52 x 85 mm

730629



Doble

2 tomas y 2 puertos USB. Potencia máxima admitida: 2300 W; amperaje máximo admitido: 10 A. Se pueden controlar las dos tomas de forma individual; los dos USBs se controlan de forma conjunta. Medidas: 135 x 64 x 40 mm.

731008



Empotrable

Potencia máxima admitida: 3680W; Amperaje máximo admitido: 16A.

Medidas: 93 x 68 x 95 mm

731009



INTERRUPTOR INTELIGENTE

Se integra en la instalación eléctrica para convertirla en inteligente. Funciones: encendido, apagado, cuenta atrás, programador / temporador. Controlable tanto desde Smartphone y Tablet como a través de asistentes de voz como Alexa y Google Home Assistant.

731014



ENCHUFE INTELIGENTE WIFI

Enchufe Wifi Inteligente Garza para interior, que permite controlar los dispositivos de forma eficiente y segura. Permite crear automatizaciones y programar encendido/apagado de los aparatos conectados. Con medidor de consumo diario, mensual y anual, que te permite monitorizar y ahorrar energía. Triple protección de sobrecarga, sobrevoltaje y sobretensión y protección infantil. Control por voz compatible con Alexa y Google Assistant. Configuración sencilla mediante Wifi, sin necesidad de pasarela o hub.



REGLETA WIFI INTELIGENTE

Base múltiple con Interruptor, 4 enchufes, 2 puertos USBs tipo A, 1 puerto USB C y uno USB 3.0 de carga rápida. Potencia máxima admitida de las tomas: 3680W. Gran separación entre enchufes para poder conectar enchufes voluminosos sin problema. Con opción de colgar en la pared.

731010



TERMOSTATO

Termostato inteligente que se conecta a la caldera y a la wifi para controlar, programar y automatizar la temperatura. Permite monitorizar el consumo y automatiza el apagado con su detector de ventanas abiertas. Controlable desde el Smartphone y a través de asistentes de voz como Alexa y Google Home Assistant.

730634





A BOMBILLA WIFI ESTANDAR E27

Bombilla Led Inteligente que funciona con Wi-Fi integrado para iluminar usando asistente de voz Alexa o Google. Se enciende desde cualquier lugar usando un dispositivo móvil y configura la luz gracias a la posibilidad de cambiar la intensidad del brillo en 4000K. Iluminación suave y agradable. Se pueden controlar fácilmente tantas luces inteligentes como tengas desde la APP Garza.

731011 Blanco. Potencia 9W-810 lúmenes.

731012 Blanco regulable. Potencia 11W-1060 lúmenes.



B CÁMARA WIFI 360°

Cámara de seguridad Wifi interior. Alta definición 720P HD, ángulo de rotación horizontal de 360° y vertical de 155°. Ángulo de visión de la lente de 75°, con hasta 4 aumentos. Detector de movimiento PIR. Se pueden recibir notificaciones con imagen al instante en el dispositivo cuando la cámara detecte movimiento. Visión nocturna que permite detectar en la oscuridad a una distancia de hasta 5 metros. Micrófono y altavoz integrados que permiten el audio de dos vías. Configuración e instalación sencilla. Cuenta con un soporte, cable de alimentación y tornillos para colocar en pared o techo.

730630



D CÁMARA WIFI EXTERIOR

Cámara inteligente Wifi de exterior. Alta definición 2096p SFHD 2K. Se pueden recibir notificaciones con imagen al instante en el dispositivo cuando la cámara detecte movimiento. Visión nocturna.

730696



C CÁMARA WIFI MINI

Cámara de seguridad Wifi interior. Alta definición 720P HD y ángulo de visión de 80°, con hasta 4 aumentos. Detector de movimiento PIR. Se pueden recibir notificaciones con imagen al instante en el dispositivo cuando la cámara detecte movimiento. Visión nocturna que permite detectar en la oscuridad a una distancia de hasta 5 metros. Micrófono y altavoz integrados que permiten el audio de dos vías. Configuración e instalación sencilla. Cuenta con un soporte, cable de alimentación y tornillos para colocar en pared o techo.

731013



E KIT DE SEGURIDAD INTELIGENTE

Kit de seguridad inteligente que combina un sensor de movimiento con un sensor de apertura de puertas y ventanas controlados a través de un hub con un dispositivo móvil. Es compatible con el resto de productos inteligentes Garza. Se pueden recibir notificaciones en cualquier lugar.

730633

ALMACENAJE



CURVER

A CAJA CON TAPA

Fabricada en plástico transparente con tapa. Para que todo esté ordenado.

013323 190 x 160 x 80 mm. Capacidad 1,8 l.

013324 340 x 190 x 120 mm. Capacidad 5,7 l.

013325 340 x 290 x 120 mm. Capacidad 10 l.



C CAJAS DE ALMACENAJE

Cajas fabricadas en polipropileno con tapa. Ideal para tenerlo todo organizado. Tapas de colores surtidos. Certificadas según norma EN 71.

013287 260 x 170 x 130 mm. Capacidad 3,7 l.

013288 340 x 210 x 170 mm. Capacidad 8 l.



E BANDEJAS CLASIFICADORAS

Cajón con tapa y bandeja clasificadora. Fabricada en polipropileno, muy resistente. Certificado según norma EN 71. 100% reciclable. Medidas 420 x 310 x 73 mm. Colores surtidos.

013164 10 departamentos

013165 12 departamentos



B TORRES DE ALMACENAJE

Práctico sistema de organización fabricado en polipropileno con cajones de 6 litros. Carcasa color cristal translúcido. Medidas interiores de los cajones: 342 x 220 x 79 mm. Cajones colores surtidos translúcido.

900620 4 cajones **900621** 6 cajones



D CAJAS MULTIUSOS

Fabricadas en polipropileno. Con asas integradas en la tapa para mayor resistencia. Tapas de colores surtidos.

013515 120 x 180 x 280 mm. Capacidad 4 l.

013516 160 x 226 x 371 mm. Capacidad 9,2 l.



CURVER

F CAJA LOGIC

Cajas transparentes de gran resistencia con tapa para la ordenación del aula.

013530 9 l.

013531 14 l.

013532 50 l. con ruedas



CURVER

SMART ECO

Cuida el planeta usando contenedores resistentes de alimentos fabricados con polipropileno 100% reciclado.



A SMART TO-GO

Fiambreras 100% herméticas y reutilizables para aperitivos, sándwiches, un almuerzo completo hecho en casa, etc. Incluyen cubiertos.

- 961051** Cuadrado 1,1 l
- 961054** Rectangular 1,2 l
- 961053** Dual 0,3+0,6l



B SMART MICROWAVE

El recipiente perfecto para descongelar y calentar los alimentos en el microondas.

- 961055** 0,9 l
- 961052** 1,2 l



CURVER

C TAKE AWAY

Práctico y fácil de usar, la mejor solución para las comidas fuera de casa. Recipientes encajables para un fácil almacenamiento.

- 961048** 0,6 l Pack 5 ud.
- 961049** 1,1 l Pack 5 ud.
- 961047** 1 l Pack 4 ud.



MILAN

D BOTELLA ISOTÉRMICA

Botella isotérmica con doble pared de acero inoxidable. Aislamiento al vacío que mantiene la temperatura del líquido. Tapón de rosca hermético, con junta de polipropileno. Base de silicona antideslizante. El uso de botellas reutilizables contribuye a reducir el consumo de plástico con las botellas desechables de un solo uso.

- 961056** 354 ml blanco
- 961057** 354 ml verde
- 961058** 591 ml rosa
- 961059** 591 ml azul



MILAN

E BOLSA ISOTÉRMICA

Bolsa isotérmica porta alimentos. Interior aislante térmico (frío/calor) para una mejor conservación de los alimentos. Apertura total para una mejor accesibilidad y limpieza. Práctico bolsillo interior con cremallera. Tejido exterior ligero y resistente a la rotura. Tejido: exterior de poliéster y forro interior isotérmico. Color azul marino.



Contiene 3 recipientes: un recipiente cuadrado blanco, un recipiente rectangular con tapa azul marino hermético (con tapa roscada). Correa regulable y extraíble. Medidas: 23 x 20 x 11 cm. Capacidad: 3,5 litros.

961069



Contiene un recipiente rectangular con la tapa azul marino. Asa superior. Medidas: 22 x 12,5 x 12 cm. Capacidad: 1,5 litros.

961068



Fellowes

PRODUCTOS DE CALIDAD DESDE 1917

¡LA SOLUCIÓN CONTRA LAS ALERGIAS!

Purificadores de aire AeraMax™

Máxima protección para el aire que respiras



1. Filtro de carbono:

Elimina olores y captura partículas contenidas en el aire

2. Sistema AeraSmart™

Supervisa la calidad del aire y ajusta automáticamente la velocidad del ventilador para mantener el aire purificado.

3. El filtro True HEPA:

Captura el 99,97% de partículas e impurezas minúsculas de tan sólo 0.3 micrones, incluyendo las esporas de moho, el polen, ácaros del polvo, microbios, alérgenos transportados por el aire y el humo del tabaco.

4. Tecnología PlasmaTRUE™

Elimina de forma segura los contaminantes en el aire a nivel molecular, neutralizando instantáneamente virus y bacterias.



Conoce en detalle nuestros purificadores de aire

Filtro de carbono

Filtro True Hepa



- 4
- 3
- 2
- 1

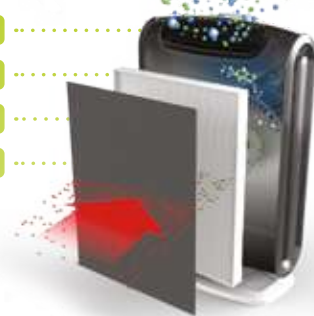

A PURIFICADORES

Referencia	Descripción	Tamaño sala (m ²)
380186	Purificador de aire DX5	8
380187	Purificador de aire DX55	18
380188	Purificador de aire DX95	28

B REPUESTOS DE LOS PURIFICADORES AERAMAX

Referencia	Filtros	Duración aprox.
380260	Filtro TRUE HEPA para purificador DX-5	12 meses
380261	Filtro TRUE HEPA para purificador DX-55	12 meses
380262	Filtro TRUE HEPA para purificador DX-95	12 meses
380263	Filtro de carbono para purificador DX-5	3 meses
380264	Filtro de carbono para purificador DX-55	3 meses
380265	Filtro de carbono para purificador DX-95	3 meses

Soluciones para empresas

¡Ahorra tiempo! Si estás buscando equipamiento de electrodomésticos para tu empresa contacta con nosotros y te ayudaremos a encontrar la mejor opción.



LAS MEJORES MARCAS

Todos los electrodomésticos para tu oficina de forma rápida y eficaz.



Consulta con nosotros

CATERING



A AGUA FONT VELLA

Agua mineral natural de mineralización débil.

990044 330 ml.

990046 1,5 l.

* AGUA: la marca puede variar según localización.



C COCA-COLA

Sabor único y carácter refrescante. Bebida con gas. Lata de 330 ml.

990017 Clásica

990019 Zero  8 ud.



D FANTA

Bebida con gas refrescante con zumo de frutas. Lata de 330 ml.

990020 Limón

990021 Naranja  8 ud.

MONOUSO COMPOSTABLE

Los productos compostables se degradan junto al resto de residuos orgánicos



E TAPAS Y PALETINAS

Tapas para vasos. Pack 100 ud.

960520 Ø 62 mm

961070 Ø 70 mm

961071 Ø 80 mm

Paletinas madera removedoras embolsadas. 110 mm. Pack 500 ud.

960522



F PLATOS MONOUSO

Platos de bagazo.

960523 17 cm. Pack 500 ud.

960524 26 cm. Pack 400 ud.



G VASOS DE PAPEL BIOWAVE

Aptos para bebidas calientes, cumplen norma EN 13432.

990149 125 ml. Pack de 80 ud.

990150 190 ml. Pack de 100 ud.

990151 280 ml. Pack de 50 ud.

Es momento de darte un respiro

Cafés - Tés - Infusiones - Azúcar - Edulcorante





A **SERVILLETAS BIODEGRADABLES**

Fabricadas a partir de fibras 100% recicladas sin blanquear con una base de fibras de celulosa presentes en el cartón. 20 x 20 cm. 2 capas Pack 100 ud.

960521



B **SERVILLETAS ABSORBENTES**

Resistentes y absorbentes. 2 capas. Blancas. Medidas: 30 x 30 cm. Paquete de 100 ud.

960508



C **MANTEL BLANCO**

Rollo de papel blanco. Rollo 1m. de ancho x 10 m. de largo.

960068



D **PAPEL DE COCINA**

Rollo papel cocina blanco. 2 capas. Paquete de 4 ud.

960281



E **CARRO DE SERVICIO DELUXE CART**

Carro de servicio fabricado en polietileno de alta densidad. Fácil de limpiar, con asas redondeadas ergonómicas. Dispone de un juego de paneles para cerrar los dos laterales y el fondo. Opcionales ruedas de goma, cubetas y recipientes auxiliares. Color negro. Dimensiones: 112 x 53 x 94 cm.

960468



F **CARRO DE SERVICIO SERVICE CART**

Elegante carro de servicio para su uso en lugares cara al público. Fabricado en polietileno de alta densidad y aluminio anodizado. Muy robusto, soporta hasta 40 kg por balda. Asas ergonómicas y ruedas giratorias. Color negro. Dimensiones: 103 x 51 x 90 cm.

960469

SKINWHITEBOARD

PIZARRAS MODULARES DE ALTA CALIDAD



Pizarras certificadas con la certificación alemana GS



✓ FÁCIL TRANSPORTE



✓ FÁCIL ACCESO



✓ FÁCIL INSTALACIÓN



✓ PIZARRA MODULAR



rocada

rocada@rocada.com
www.rocada.com



10

MOBILIARIO Y COMPLEMENTOS DE OFICINA

Acondicionamiento acústico	315
Alfombras	316
Archivadores metálicos	358
Armarios persiana	357
Armarios y bucks	345, 355
Bancadas y espera	335 - 337
Cajoneras metálicas móviles	356
Cortinas	314
Ergonomía	317
Lámparas	312 - 313
Mesas de reunión	344, 354
Mesas dobles y auxiliares	346
Mesas plegables	354
Mobiliario	340 - 343, 348 - 353
Papeleras	311
Paragüeros	310
Percheros	308 - 309
Percheros y enfundaparaguas	316
Recepción	347
Relojos	313
Sillas confidente	330 - 332
Sillones de dirección	319 - 322
Sillas gaming	318
Sillas operativas	323 - 329
Taburetes	333 - 334
Tapizados	338
Teletrabajo	339

PERCHEROS



sie

A PERCHERO OCHO COLGADORES BOLA

Estructura metálica. Colgadores en dos alturas diferentes. Medidas: altura 177 x ø38 cm. Color negro.

960110



sie

B PERCHERO OCHO COLGADORES MADERA

Perchero metálico con 8 colgadores en madera de haya. Colgadores en 4 alturas diferentes. Medidas: 177 x ø30 cm.

960358



UNILUX

C PERCHERO OCHO COLGADORES BOLA

Metálico pintado en negro. Parte superior giratoria. Medidas: 175 cm x ø34 cm. Incluye paragüero. Color negro.

960236



D PERCHERO OCHO COLGADORES BOLA

Metálico pintado en negro o cromado. Ocho colgadores de acero. Medidas: 177 x ø38 cm.

960798 ■ Negro

960799 ■ Cromado

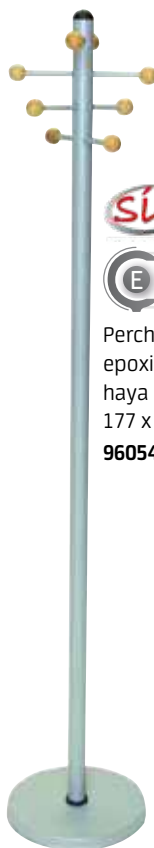

sie

E PERCHERO OCHO COLGADORES MADERA

Perchero metálico en acero pintado en epoxi con 8 colgadores en madera de haya en 4 alturas diferentes. Medidas: 177 x ø30 cm.

960545

sie

F PERCHERO SEIS COLGADORES MADERA

Perchero metálico en acero cromado con 6 colgadores en madera de haya. Medidas: 177 x ø38 cm.

960546





UNILUX

A PERCHERO FLORA

Perchero con cabezal giratorio y 6 colgadores. Incorpora un paragüero ajustable en altura, con capacidad para 9 paraguas y una amplia bandeja de goteo. Fabricado en acero con recubrimiento epoxi y colgadores en polipropileno. Medidas: 162 x ø34 cm.

960431



UNILUX

B PERCHERO HAKEA

Perchero metálico en acero cromado con 12 colgadores. Incluye paragüero pintado en epoxi metalizado. Con cabezal giratorio. Medidas: 176 x ø34 cm.

960527



sle

C PERCHERO PARAGÜERO COLGADORES MADERA

Perchero metálico en acero pintado en epoxi con 8 colgadores en madera de haya. Incluye paragüero. Medidas: 177 x ø30 cm.

960553



sle

D PERCHERO PARAGÜERO COLGADORES BOLA

Perchero metálico en acero pintado en epoxi con 8 colgadores bola. Incluye paragüero. Medidas: 165 x ø30 cm.

960554



sle

E PERCHERO DE PARED

Perchero metálico de pared pintado en epoxi. Color negro.

960289 3 colgadores 40 x 10 cm

960108 4 colgadores 55 x 10 cm

960290 6 colgadores 85 x 10 cm

PARAGÜEROS



sle

A PARAGÜERO METÁLICO

Paraguero metálico en acero pintado epoxi. Con aros superior e inferior en PVC. Medidas: 50 x ø21,5 cm.

960541



sle

B PARAGÜERO METÁLICO CON ASAS

Aro inferior fabricado en PVC. Medidas: 50 x ø21,5 cm. Color negro.

960111



sle

C PARAGÜERO METÁLICO PERFORADO

Paraguero metálico perforado en acero pintado epoxi. Con aro inferior en PVC. Medidas: 50 x ø21,5 cm.

960542



DURABLE
THE STYLE OF SUCCESS

D PARAGÜERO

Paraguero metálico redondo de acero inoxidable con perforación decorativa, que deja circular el aire y seca rápidamente el paraguas. Volumen: 28,5 litros. Medidas: 62 x ø26 cm.

960427 ■ Negro 960428 ■ Gris



100%



Archivo®
2000

E PARAGÜERO

Paraguero de gran resistencia fabricado en poliestireno con materias primas 100% recicladas y reciclables, certificadas según la normativa europea EUCERPLAST. No se oxida. Capacidad para 12 paraguas. Color negro.

960786

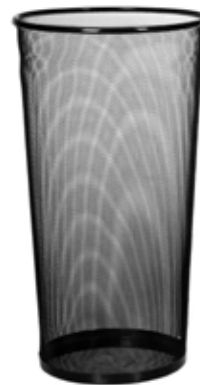

F PARAGÜERO REJILLA

Paraguero metálico rejilla redondo. Medidas: 50,5 x ø26 cm.

961012 ■ Negro
961013 ■ Cromado

sle



A PAPELERA METÁLICA CON ASAS

Aro inferior reforzado en pvc. Color negro.

960345 Capacidad 12 litros. Medidas: 31,5 x ø21,5 cm

960346 Capacidad 27 litros. Medidas: 39,5 x ø29,5 cm

sle



B PAPELERA ACERO INOXIDABLE PERFORADA

Papelera perforada acero inoxidable con brillo. Con aro interior en pvc. Capacidad 12 l. Medidas: 31,5 x ø21,5 cm.

960551

DURABLE
THE STYLE OF SUCCESS

C PAPELERA METÁLICA

Papelera metálica redonda con anillo de perforación decorativo de 165 mm, 15 litros. Fabricada en acero con resistente recubrimiento de poliéster con esmalte epoxi antiarañazos. Medidas: 31,5 x ø26 cm.

960425 ■ Negro

960426 ■ Gris



sle

D PAPELERA METÁLICA PERFORADA

Papelera metálica perforada en acero pintado en epoxi. Con aro interior en pvc y cabezal basculante autonivelable y ganchos interiores para bolsa. Capacidad 57 l. Medidas: 76 x ø31 cm.

960552



sle

F PAPELERA CENICERO CUADRADA

Papelera cenicero de acero inoxidable de forma cuadrada. Aro inferior y cantos de apertura de la papelera en pvc. Recogecolillas en epoxy negro. Capacidad 24 litros. Medidas: 66 x 19 x 19 cm. Color negro.

960349

sle

E PAPELERA CENICERO CILÍNDRICA

Papelera cenicero metálica de forma cilíndrica. Tapa de acero inoxidable. Aro inferior y cantos de apertura de la papelera en PVC. Capacidad 24 litros. Medidas: 65 x ø21,5 cm. Color negro.

960348

sle

G CENICERO DE PIE PARA EXTERIOR

Cenicero metálico de pie para exteriores. Utilización con arena. Posibilidad de atornillar al suelo. Medidas: 80 x ø40 cm.

960540



LÁMPARAS

UNILUX

A LÁMPARA SOL

Lámpara de led con alta calidad de iluminación, 500 lúmenes. Fusiona simplicidad y modernidad. La forma del cabezal proporciona mayor difusión en la superficie de trabajo. Fabricada en ABS y metal con elastómero. Medidas: 45 x ø14 cm.

960429

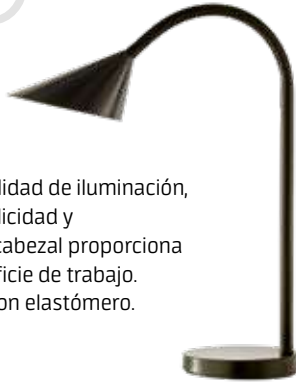

archivo®
2000

B LÁMPARA ORZAN-ECOSTAR

Lámpara fluorescente de bajo consumo equivalente a 75 W de incandescente. Luz vertical pivotable. Voltaje 230V - 50 Hz. Se suministra con mordaza y con base. Apertura de mordaza 10-15 mm.

960220 ■ Negro

960264 ■ Plata



UNILUX

C LÁMPARA MAMBOLED

Lámpara led con doble brazo articulado. Fabricada en ABS y aluminio reciclable. 5,6W, 460 lúmenes. Color negro. Medidas: 28 x 60 x ø19 cm.

960533



UNILUX

D LÁMPARA TERRA

Lámpara led con doble articulación y cabezal y brazo ajustable. De alto rendimiento y bajo consumo. Fabricada en aluminio reciclable. 5W, 500 lúmenes. Medidas: 30 x 38 cm, base: 18 x 12 cm.

960534



UNILUX

E LÁMPARA SUCCESS 80 CHROME

Lámpara led con doble brazo articulado. Fabricada en metal cromada. Incluye pinza. Medidas: 40 x 40 x 20 cm.

960532

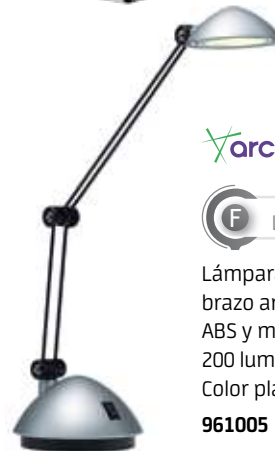

archivo®
2000

F LÁMPARA SPACE

Lámpara led regulable en altura con brazo articulado doble fabricada en ABS y metal. Led 3W. Flujo luminoso: 200 lumens. Fabricada en ABS y metal. Color plata.

961005



archivo®
2000

G LÁMPARA LED4YOU

Lámpara led regulable en altura con brazo articulado doble con cabezal intercambiable, se suministra con 3 cabezales: plata, negro y fucsia. Led 4,8W. Flujo luminoso: 350 lumens. Fabricada en ABS, aluminio y acero.

960363



archivo®
2000

H LÁMPARA LED4STARS

Lámpara led regulable en altura con brazo articulado dobl. Led 6W. Flujo luminoso: 394 lumens. Fabricada en ABS y aluminio.

961006

FLUX'S

A LÁMPARA LED INDUS

Flexo led con control táctil para elegir combinaciones de brillo y temperatura de color. Perfecta para trabajar, leer y estudiar. Incluye temporizador para el apagado. Carga inalámbrica y por USB para Smartphone integradas. Diseño plegable y ajustable.

960738 Blanco

960739 Negro

960740 Rojo



UNILUX

B LÁMPARA TERRA

Lámpara led con doble articulación y cabezal y brazo ajustable. De alto rendimiento y bajo consumo. Fabricada en aluminio reciclable. 5W, 500 lúmenes. Medidas: 30 x 38 cm, base: 18 x 12 cm.

960534



FLUX'S

C LÁMPARA PYXIS

Lámpara LED con base de pinza y orientación ajustable. Permite ajustar el brillo hasta en 3 niveles diferentes. Incluye batería interna de hasta 5 horas de autonomía.

960742

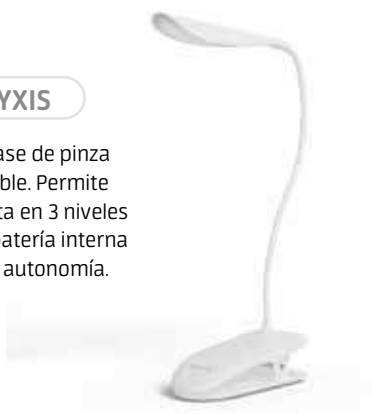

FLUX'S

D LÁMPARA LED GÉMINIS

Flexo led con 3 modos de iluminación y brillo regulable. Ligera y plegable. Perfecta para trabajar, leer y estudiar.

960741

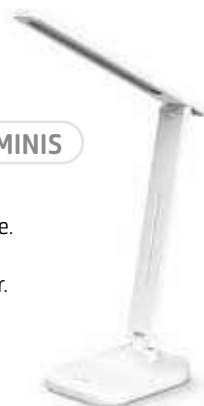

Archivo®
2000

E RELOJ ALHORNE

Reloj de pared analógico silencioso. Aguja segunda de color negro. Funciona con pila LR6, no incluida. Diámetro 30 cm.

960796 Negro

960797 Gris



UNILUX

F RELOJ INSTINCT

Reloj de pared con contorno de plástico y esfera de cristal. Cambia automáticamente la hora en el horario de invierno y de verano. Incorpora un display numérico que indica día/fecha, fecha/mes o horas/minutos. Funciona con pila AA 1,5V no incluida. Gris metalizado. Diámetro 30,5 cm.

960526



Gama de cortinas enrollables que permiten personalizar los distintos ambientes de una oficina según las necesidades de trabajo.

Cortinas enrollables translúcidas de gran calidad, con núcleo de 43 mm de aluminio con mecanismos reversible, cadena con opción de instalación a la derecha o izquierda. Tejido realizado en poliéster 30% y PVC 70%. Su amplia gama de medidas, tejidos y acabados del mecanismo, permiten una adaptación total a cualquier espacio.

Color estándar: cortina antracita gris y mecanismo negro.

Altura cortina

		140 cm	160 cm	180 cm
Largo de cortina	140 cm	900693	900694	900695
	160 cm	900696	900697	900698
	180 cm	900699	900710	900711

Otros acabados:

- 01 Blanco
- 02 Banco perla
- 03 Perla
- 04 Perla lino
- 05 Blanco lino
- 06 Antracita bronce
- 07 Antracita gris
- 08 Antracita

Otros acabados de mecanismo y cadenas disponibles:

- RAL 1013 Beige
- RAL 9005 Negro
- RAL 9006 Gris
- RAL 9010 Blanco

Acabados de tejidos disponibles:

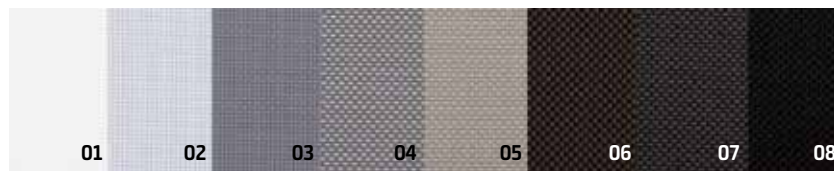

El acondicionamiento acústico es muy importante, el ruido y los sonidos fuertes pueden ser molestos, incluso hay actividades laborales en las que la presencia de estos ruidos pueden afectar al desarrollo del mismo. Los paneles acústicos son estructuras que, por los materiales con los que se construyen, son capaces de aislar acústicamente un lugar determinado.



rocada

A **PANELES ACÚSTICOS SOBREMESA**

Gama de paneles acústicos realizados en polímero técnico PET que permite una excelente absorción acústica tanto para espacios públicos como privados. Aporta al espacio de trabajo una mejora acústica en oficinas, salas de reuniones, call centers, etc. Color gris.

- 901151** 58 x 34 cm **901153** 118 x 34 cm
- 901152** 98 x 34 cm **901154** 138 x 34 cm

B **ANCLAJES A PARED PARA SEPARADOR**

Accesorios para separadores en acero RAL 9006. 2 piezas. Dimensiones: 4 x 5 x 4cm.

901156

rocada

C **SOPORTE DE PIE PARA PANELES ACÚSTICOS**

Soporte de pie en acero RAL 9006. Para acoplar paneles acústicos de sobremesa. Medidas: 30 x 149 x 30 cm.

901155 Soporte



rocada

D **PANEL ACÚSTICO DE PARED**

Paneles de aislamiento acústico fabricado en polímero técnico. Medidas: 62 x 62 x 8 cm

- 901208** ■ Gris **901209** ■ Negro

ALFOMBRAS

NOVUS

A

ALFOMBRAS TÉCNICAS

Alfombra 100% poliamida. Absorbe la suciedad y la humedad. Ofrecen seguridad e higiene en cualquier lugar interior. Protege el suelo y sus revestimientos. Material resistente al aceite, antiestático e ignífugo. Dorso de goma nítrica de 1,4 mm. Altura 10 mm. Personalizables: posibilidad de incorporar cualquier imagen o diseño. 45 colores a elegir.

730427 85 x 75 cm

730428 85 x 120 cm

730435 85 x 150 cm



PERCHEROS Y ENFUNDAPARAGUAS

UNILUX

B

PERCHERO EXTEND

Perchero portátil de fácil montaje. Barra transversal ajustable en anchura y altura. Incluye ruedas giratorias. Fabricado en ABS y aluminio. Medidas: 102-166 x 80-150 x 42 cm.

960432



C

SOPORTE ENFUNDAPARAGUAS

SopORTE/peana enfundaparaguas doble para evitar accidentes en lugares de acceso público desde la calle. Dispone de dos elementos de sujeción para las bolsas. Fabricado en acero. Panel de aviso personalizable de 28 x 18cm.

960495

960492 Pack recambio 1000 bolsas largas 30 micras 76 x 13cm.



D

ENFUNDAPARAGUAS

Enfundaparaguas para evitar accidentes en lugares de acceso público desde la calle. Dispone de una cerradura en la tapa superior para el intercambio y manipulación de las bolsas. En 2 segundos el paraguas queda enfundado. Incluye kit de inicio de 200 bolsas. Incluye panel metálico explicativo personalizable y asa en la parte trasera para su transporte.

960493

960494 Pack recambio 1000 bolsas largas 30 micras 76 x 13 cm





Felldes



A RESPALDO DE MALLA

Reduce la tensión de la espalda manteniendo la posición adecuada cuando se está sentado. Se amolda a los contornos del cuerpo proporcionando el máximo apoyo. Material de malla que permite la circulación del aire para mayor comodidad personal. Sistema tensor que permite ajustar el respaldo a cualquier silla.

730127



SmartFit system

Kensington



C COJÍN ERGONÓMICO DE ESPUMA VISCOLÁSTICA

Diseño ergonómico para una postura saludable. Mejora la circulación y proporciona soporte a la parte inferior de la espalda. Espuma viscolástica que no se deforma.

730556

Felldes

E MESA REGULABLE EN ALTURA CAMBIO

Introduce el movimiento en tu jornada laboral para mantenerte activo y saludable. Rango de ajuste de altura de 645 mm -1305 mm. 2 motores para ajuste rápido. Panel de control con tres configuraciones de memoria. Sistema opcional de alerta para recordar que se debe alternar entre estar sentado y de pie. Incluye bandeja de cables para mantener el espacio de trabajo despejado. NO INCLUYE TABLERO. Certificado según norma ISO-9241 por FIRA

901210 Estructura mesa

901211 Estructura mesa doble

901212 Tablero 80 x 140 x 2,5 cm blanco

Disponibles otros colores y tamaños



ALFOMBRAS ANTIFATIGA
PAG. 13



Felldes

B COJÍN LUMBAR FOAM FUSION™ PLUSH TOUCH

Fabricado en un combinado de gel y espuma de alta densidad para un confort superior. Proporciona un soporte lumbar a la espalda cuando se está durante largos periodos de tiempo sentado.

730524



Felldes



D RESPALDO DE ESPUMA ERGONÓMICO

Apoyo para la espalda de espuma de alta densidad para conseguir postura neutral. Con correa ajustable y funda extraíble. Color grafito.

738030





A LAUPER



Sillón gaming de espuma de alta densidad con apoya brazos ajustable 4D. Mecanismo frog, pistón de gas clase 4, ángulo de inclinación ajustable 3º/14º y ángulo de ajuste respaldo 90-155º. Almohada cervical de 25 x 12 cm y cojín 32 x 22 cm. Base de metal y ruedas de poliuretano. Material piel sintética.

- 940577 ■ Rojo
- 941024 ■ Amarillo
- 941025 ■ Gris



CAIMÁN MECANISMO FROG



B DALIDA

Sillón gaming de espuma de alta densidad con apoya brazos ajustable 4D. Mecanismo butterfly, pistón de gas clase 4 y ángulo de ajuste respaldo 90-150º. Almohada cervical de 27x12cm y cojín 31 x 18 cm. Base de metal y ruedas de poliuretano. Material piel sintética.

- 941026 ■ Gris
- 941027 ■ Azul
- 940796 ■ Naranja
- 940797 ■ Rojo



GECKO Y LIPA MECANISMO BUTTERFLY



C LIPA



Sillón gaming de espuma de alta densidad con apoya brazos ajustable 2D. Mecanismo butterfly, pistón de gas clase 4, ángulo de inclinación ajustable 3º/14º y ángulo de ajuste respaldo 90º/180º. Almohada cervical de 27 x 12 cm y cojín 31 x 18 cm. Base de aluminio y ruedas de nylon.

- 940628 ■ Azul
- 940629 ■ Gris
- 940631 ■ Verde
- 940632 ■ Naranja
- 940633 ■ Rosa
- 940635 ■ Rojo
- 940636 ■ Amarillo



MECANISMOS



CONTACTO PERMANENTE; permite con la abertura de un pomo situado a su derecha un movimiento libre de respaldo mediante el empuje de la espalda con el mismo, al cerrar dicho pomo éste permite fijar el respaldo en la posición deseada. Regulación de altura del respaldo mediante el giro de una maneta situada en la parte trasera del mismo.



SINCRÓ; presionando la palanca izquierda hacia arriba, permite un movimiento libre mediante el empuje de la espalda con el respaldo, pudiéndose bloquear en diferentes posiciones la palanca hacia abajo. Regulación de altura a gas presionando la palanca derecha hacia arriba.



ASINCRÓ; presionando la palanca derecha trasera hacia arriba logramos un movimiento libre del respaldo mediante el empuje de la espalda con el mismo, pudiéndose fijar en varias posiciones soltando la palanca. Presionando la palanca izquierda hacia arriba logramos un movimiento libre del asiento pudiéndose fijar en varias posiciones soltando la palanca. Regulación de altura del respaldo mediante el giro de un pomo situado a la izquierda del mismo. Regulación de altura a gas presionando la palanca derecha delantera hacia arriba.



BASCULANTE; dispone de una palanca que cumple dos funciones: sistema basculante (sacando la palanca hacia fuera permite un movimiento basculante mediante el empuje de la espalda con el respaldo, empujando la palanca hacia dentro ésta bloquea el movimiento basculante) y regulación de altura a gas (presionando la palanca hacia arriba con el sillón colocado en su posición inicial).



BASCULANTE DE LUX; presionando la palanca izquierda hacia arriba, mediante el empuje de la espalda con el respaldo, permite un movimiento basculante de respaldo y asiento, pudiéndose bloquear en diferentes posiciones presionando la palanca hacia abajo. Regulación de altura a gas presionando la palanca derecha hacia arriba.

Te presentamos una selección de nuestras sillas. Disponemos de una gran variedad de modelos. **CONSÚLTANOS**



SILLONES DE DIRECCIÓN



VINCOLO
SILLONES DE DIRECCIÓN

A MEINE

Sillón de dirección de piel natural. Mecanismo basculante de lux. Brazos con estructura de aluminio pulido con apoyo soft sobre tapizado. Base de aluminio pulido, diámetro 670 mm.

930043 ■ Negro

930044 ■ Beige

940522 Patín ■ Negro



BASCULANTE DE LUX

SILLONES DE DIRECCIÓN



DILE

A DALMA

Sillón de dirección de polipiel con estructura cromada. Mecanismo basculante avanzado de 5 posiciones. Brazos fijos de acero cromado con apoyabrazos tapizado. Base giratoria aluminio pulido.

930032 ■ Negro
930078 □ Blanco



BASCULANTE

B CLARKSON

Sillón de dirección de piel con estructura cromada. Estructura interna de acero con espuma inyectada de 30 kg de densidad. Mecanismo basculante con eje de giro avanzado de 5 posiciones y oscilante. Elevación a gas. Brazos fijos de acero cromado con apoyabrazos tapizado. Base giratoria cromada.



BASCULANTE

938012 □ Beige
930080 ■ Burdeos
938022 □ Patín Beige
930081 ■ Patín Burdeos



rocada

C ALIVE

Sillón de dirección regulable en altura y brazos fijos metálicos cromados incluidos. Mecanismo sincro. Asiento y respaldo tapizados en símil piel. Color negro.

930072



SINCRO



rocada
A DECAI

Sillón de dirección regulable en altura y brazos fijos metálicos cromados incluidos. Estructura cromada. Mecanismo basculante. Asiento y respaldo tapizados en símil piel. Color negro.

930073

930077 Patín



BASCULANTE



B BALADA

Sillón de dirección ergonómico. Asiento regulable en altura. Brazos fijos. Color blanco.

940427

940527 Patín



rocada
C AURYN

Sillón de oficina profesional tapizada en tela ignífuga, base de aluminio de 700 mm de diámetro. Mecanismo sincro de inclinación del respaldo con palanca de bloqueo. Respaldo alto. Brazos regulables en altura incluidos. Base de aluminio.

940197 ■ Negro

940194 ■ Azul



SINCRO



SILLONES DE DIRECCIÓN



VINCOLO
SILLONIA DE DIRECCION

A RAP

Sillón de dirección giratorio con mecanismo sincro. Respaldo regulable en altura con sistema cremallera multipunto. Apoyo lumbar con regulación en altura. Base con forma piramidal. Con brazos.

940514 ■ Negro 940517 ■ Azul



SINCRO



B EROS

Silla de oficina con respaldo de malla negra de alta resistencia y asiento tapizado con interior de espuma ignífuga de poliuretano. Mecanismo sincro 5 posiciones, movimiento basculante sincronizado del asiento y del respaldo sobre el eje central. Brazos fijos regulables en altura. Base de nylon negro y ruedas engomadas. Color negro.

940790



SINCRO



DILE

C FUTURA

Silla de oficina con respaldo elevable en altura y lumbar regulable. Respaldo y asiento tapizados con interior de espuma ignífuga. Mecanismo sincro 5 posiciones, movimiento basculante sincronizado del asiento y del respaldo sobre el eje central. Brazos fijos regulables en altura. Base de nylon negro y ruedas engomadas. Color negro.

940791



SINCRO



D ESTEFAN

Silla de oficina con respaldo de malla negra regulable de alta resistencia y asiento tapizado con espuma inyectada. Mecanismo sincro. Brazos fijos regulables en altura. Base de nylon negro y ruedas engomadas. Color negro.

940739



SINCRO





roca

A SINGLE

Silla de oficina operativa giratoria y con ruedas. De tela ignífuga con mecanismo de contacto permanente. Con brazos. Fácil montaje. Base de polímero.

- 940187 ■ Negro
- 940368 ■ Azul



CONTACTO PERMANENTE



B ARENA

Silla de oficina operativa giratoria con mecanismo de contacto permanente. Asiento regulable en altura. Respaldo con regulación de altura. Con brazos. Base de nylon.

- 940474 ■ Negro
- 940478 ■ Azul
- 940479 ■ Burdeos



CONTACTO PERMANENTE



C ORBITAL

Silla de oficina operativa giratoria con mecanismo asincro. Asiento regulable en altura. Respaldo con regulación de altura. Base de nylon. Brazos opcionales.

- 940209 ■ Negro
- 940375 ■ Azul
- 940376 ■ Burdeos
- 940394 Fijos
- 940528 Regulables PVC



ASINCRO



Silla de oficina operativa giratoria con mecanismo de contacto permanente. Respaldo fabricado en polipropileno con regulación de altura. Asiento con elevación a gas. Base de 5 radios en aluminio pulido. Brazos opcionales.

- 940482 ■ Negro
- 940483 ■ Azul
- 940484 ■ Rojo
- 940528 Regulables PVC



CONTACTO PERMANENTE





A SPEARS

Silla operativa con respaldo de malla y asiento tapizado. Mecanismo sincro. Asiento regulable en altura. Base de nylon. Brazos incluidos. Color negro.

940799



SINCRO



B MALONE

Silla de oficina ergonómica con mecanismo sincronizado con asiento y respaldo ergonómico. Reposabrazos no incluidos. Base de nylon. Cumple con normativa EN1335 y certificación TUV.

- 940682 Brazos fijos
- 940685 Brazos ajustables
- 940696 ■ Negro
- 940697 ■ Azul



SINCRO



C BIEBER

Silla de oficina ergonómica con mecanismo sincronizado. Reposabrazos ajustables en altura incluidos. Base de nylon. Cumple con normativa EN1335 y certificación TUV.

- 940675 ■ Negro
- 940678 ■ Azul



SINCRO



D EILISH

Silla de oficina ergonómica con contacto permanente con respaldo alto y soporte lumbar. Reposabrazos ajustables en altura incluidos. Base de nylon. Cumple con normativa EN1335 y certificación TUV.

- 940702 ■ Negro
- 940703 ■ Azul
- 940707 ■ Rojo



CONTACTO PERMANENTE





SILLAS OPERATIVAS



Silla de oficina operativa giratoria mecanismo sincro. Asiento regulable en altura. Respaldo con regulación de altura. Base de nylon. Brazos opcionales.

- 940211 ■ Negro
- 940398 ■ Azul
- 940399 ■ Burdeos
- 940394 Brazos fijos
- 940212 Brazos regulables



Silla de oficina operativa ergonómica. Mecanismo sincro y respaldo regulable en altura. Base fabricada en nylon. Brazos opcionales.

- 940216 ■ Negro
- 940384 ■ Azul
- 940387 ■ Burdeos
- 940208 Brazos fijos
- 940212 Brazos regulables



Silla de oficina operativa giratoria con mecanismo sincro. Respaldo con regulación de altura y sistema de cremallera multipunto. Asiento con elevación a gas y mecanismo trasla (desplazable para la regulación de la profundidad del asiento). Base de 5 radios en color negro. Brazos regulables 1D.

- 940487 ■ Negro
- 940488 ■ Azul
- 940489 ■ Burdeos



Silla de oficina ergonómica tapizada con tela ignífuga y espuma inyectada de alta densidad. Respaldo envolvente lumbar. Mecanismo de inclinación sincro con palanca de bloqueo del recorrido. Brazos incluidos.

- 940356 ■ Negro
- 940355 ■ Azul



SILLAS OPERATIVAS



A MORLA

Silla operativa ergonómica con respaldo de malla transpirable con elevación de gas. Base de nylon. Color negro.

940795



B BLUE

Silla operativa de oficina giratoria mecanismo basculante. Asiento regulable en altura. Respaldo con malla ignífuga. Base de nylon. Brazos regulables en altura.

940214 ■ Negro

940378 ■ Azul



BASCULANTE



C BLUE GREY

Silla operativa de oficina giratoria mecanismo basculante. Asiento regulable en altura. Respaldo con malla ignífuga. Base de nylon. Brazos regulables en altura.

940492



BASCULANTE



D CULT

Silla de oficina operativa giratoria con mecanismo sincro. Asiento regulable en altura. Respaldo con malla ignífuga, regulable en altura. Base de nylon. Brazos opcionales.

940212 Brazos regulables

940213 ■ Negro

940379 ■ Azul



SINCRO



CONSULTA TAPIZADOS PAG. 338



SILLAS OPERATIVAS

VINCOLO
— SILLAS DE OFICINA —

A MALÚ

Silla de oficina ergonómica con respaldo regulable en altura. Mecanismo sincro. Base de nylon piramidal. Brazos no incluidos.

940694 ■ Negro

940695 ■ Azul

940698 ■ Rojo

940208 Brazos fijos

940212 Brazos regulables



SINCRO



VINCOLO
— SILLAS DE OFICINA —

B LINKIN

Silla de oficina ergonómica con respaldo de malla transpirable. Mecanismo asincro. Base de nylon piramidal. Brazos no incluidos.

940572 ■ Negro

940394 Brazos fijos

940573 ■ Azul



ASINCRO



Ymisit®

C PARTON

Silla de oficina ergonómica con respaldo de malla transpirable regulable en altura. Mecanismo sincro. Con asiento y soporte lumbar regulable en altura. Base de nylon de 5 radios. Incluye reposabrazos ajustables. Cumple norma EN-1335

940778 ■ Negro

940798 ■ Azul

SILLAS OPERATIVAS



A BOMBAI

Silla de oficina ergonómica con apoyo lumbar regulable en altura y slider. Respaldo de malla transpirable en color blanco. Mecanismo sincro. Base de nylon piramidal. Color blanco.

940688

940528 Brazos regulables



SINCRO



B U2

Silla de oficina con mecanismo sincro. Asiento regulable en altura. Respaldo con malla ignífuga. Base de nylon.

940212 Brazos regulables

940428 ■ Negro

940429 ■ Azul



SINCRO



C MOBY

Silla operativa con mecanismo sincro. Respaldo de polipropileno con malla ignífuga transpirable y adaptable. Incluye apoyo lumbar regulable en altura. Base fabricada en nylon. Brazos opcionales.

940407 ■ Negro

940408 ■ Azul

940212 Brazos regulables



SINCRO



roca da

D BOSÉ

Silla de oficina operativa giratoria con mecanismo sincro con desmultiplicador. Pomo para ajustar la tensión según el peso corporal. Soporte lumbar regulable. Asiento regulable en altura y en profundidad. Respaldo en malla transpirable. Brazos regulables en altura.

940504 ■ Negro

940499 ■ Azul



SINCRO





SILLAS OPERATIVAS

VINCOLO
SILLAS DE OFICINA

A TYLER

Silla operativa ergonómica con respaldo en malla y asiento tapizado. Mecanismo sincro. Brazos fabricados en nylon y regulables en altura. Base fabricada en nylon con fibra de vidrio en forma piramidal. Respaldo negro y asiento negro-gris.

940218



SINCRO



CONSULTA
TAPIZADOS
PAG. 338



B rocada

B BELANOVA

Silla de oficina con respaldo de malla negra transpirable y asiento tapizado en tela ignífuga con interior de espuma inyectada. Mecanismo basculante. Base en polímero técnico. Incluye brazos regulables en altura.

940359 ■ Negro

940362 ■ Azul



BASCULANTE

B rocada

C KORN

Silla de oficina con respaldo de malla negra transpirable y asiento tapizado en tela ignífuga con interior de espuma inyectada. Apoyo lumbar en el respaldo. Sistema de inclinación sincro para uso diario. Base en polímero técnico. Incluye brazos regulables en altura.

940357 ■ Negro

940358 ■ Azul



SINCRO



DILE

D SPEARS TAPIZADA

Silla operativa tapizada. Mecanismo sincro. Asiento regulable en altura. Base fabricada en nylon. Brazos no incluidos

941004 ■ Negro

941006 ■ Azul



SINCRO

SILLAS CONFIDENTE



VINCOLO
SILLAS DE OFICINA

A GUETTA

Silla confidente con estructura en acero pintado en epoxi gris metalizado. Respaldo y asiento de chapa multiperforada.

940529

VINCOLO
SILLAS DE OFICINA

B DOJA

Silla confidente con estructura de acero pintado epoxy gris plata. Respaldo y asiento fabricados en polipropileno. Reposabrazos no incluidos. Color blanco.

940712



R rocada

C ALASKA

Silla confidente tapizada con tela ignífuga con base metálica pintada. Brazos de serie con protección de polímero técnico. Color negro.

940699 ■ Negro

940708 ■ Azul

VINCOLO
SILLAS DE OFICINA

D COREY

Silla confidente con brazos, de estructura fabricada en acero oval pintado gris plata. Color negro.

940224

*También disponible en estructura pintada en negro o cromada.

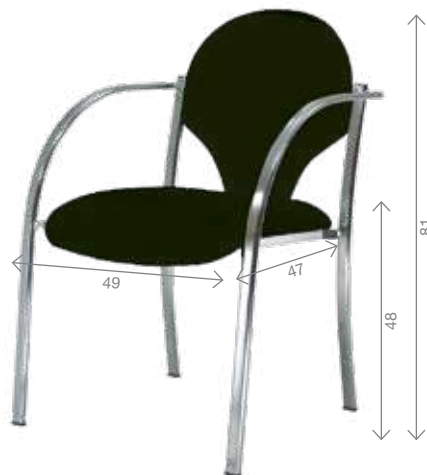



CONSULTA
TAPIZADOS
PAG. 338

rocada

A CLASS

Silla confidente de base metálica pintada en epoxy de color negro. Respaldo tapizado. Sin brazos.

- 940177 ■ Negro
- 940372 ■ Azul
- 940373 ■ Burdeos



rocada

B CLASS POLÍMERO

Silla confidente de estructura de tubo metálico y respaldo y asiento en polímero técnico. Sin brazos.

- 940363 ■ Negro
- 940507 ■ Azul



C CLASSICAL

Silla confidente con estructura de tubo metálico pintado epoxy negro. Tapizada en asiento y respaldo. Sin brazos. Cumple normativa EN1728.

- 940784 ■ Negro
 - 940785 ■ Azul
 - 940786 ■ Rojo
- 2 ud.



D CLASSICAL PLÁSTICO

Silla confidente con estructura de tubo metálico pintado epoxy negro. Respaldo y asiento fabricados en polipropileno. Sin brazos. Cumple normativa EN1728.

- 940787 ■ Negro
 - 940788 ■ Azul
 - 940789 ■ Rojo
- 2 ud.



rocada

E CLASS MADERA

Silla confidente con estructura metálica pintada en epoxy color gris. Asiento y respaldo en madera natural.

940182



SILLAS CONFIDENTE



rocada

A TAP

Silla confidente con estructura tubular de acero cromado y carcasa monobloc de polímero técnico. Dispone de un sistema de anclaje en la parte inferior de la estructura para construir y alinear filas de sillas en salas polivalentes, conferencias y pasillos. Color negro.

940223



B MUSTANG

Silla confidente con estructura metálica pintada en color negro. Respaldo de malla negra y asiento fabricado en madera contrachapada, relleno de goma flexible de alta densidad.

940494 ■ Negro

940497 ■ Azul

940498 ■ Burdeos



rocada

C TROVA

Silla confidente convertible en mesa con estructura cromada tubular y asiento y respaldo fabricados en PVC de alta resistencia. La versatilidad de este modelo permite transformar mediante un simple movimiento pivotante una silla confidente en una mesa tipo pupitre. Ideal para espacios de formación, colegios, hoteles, etc. También dispone de un gancho para colgar mochilas o bolsos. Color negro.

940508



D ROSS

Respaldo y asiento fabricado en polipropileno. Base fija. Cómoda y manejable. Apilado horizontal.

941021 ■ Negro

941022 □ Blanco





TABURETES

VITCOLO
MUEBLAS DE OFICINA

A ADAGIO

Taburete móvil fabricado en polipropileno. Respaldo y reposapiés regulables en altura.

940404



CONSULTA
TAPIZADOS
PAG. 338



DILE

B PIAF

Asiento en madera de haya contrachapada recubierto con espuma flexible de poliuretano. Base de nylon negro con aro apoyapiés de acero regulable con tapones antideslizantes. Elevación a gas.

941023

rocada

C ÍNDIGO

Taburete alto con asiento y respaldo bajo monobloc tapizado con tela ignífuga y acolchado. Base metálica de acero cromado. Color negro.

940768



rocada

D FUTURA

Taburete alto con asiento y respaldo medio tapizado con tela ignífuga y acolchado. Base metálica con reposapiés pintado e inferior con acabado cromado. Color negro.

940769

TABURETES



Ref. Asiento
940163 Tapizado



Ref. Asiento
940174 Madera

rocada

A MARS

Taburete con estructura metálica y base de 5 pies. El asiento se regula mediante husillo giratorio. Viene montado.



rocada

C ADELE

Taburete móvil de tela ignífuga y base metálica, con mecanismo básico. Pistón de gas de largo recorrido. Fácil montaje. Color negro.

940183

rocada

B JONAS

Taburete con asiento y respaldo realizado en polímero técnico de alta resistencia para usos exigentes con mecanismo básico. Pistón de gas de largo recorrido.

Base de polímero técnico con tacos antideslizantes. Admite ruedas normales o para parquet. Fácil montaje.

940184



VINCOLO
SOLUCIONES DE OFICINA

D MANÁ

Taburete móvil fabricado en polipropileno con respaldo regulable en altura. Mecanismo contacto permanente.



CONTACTO PERMANENTE

940234 Negro

940208 Brazos fijos



CONSULTA
TAPIZADOS
PAG. 338



BANCADAS Y ESPERA

Elige tu bancada.
Diferentes modelos de sillas que permiten la combinación de bancadas.
CONSÚLTANOS



A BANCADA CLASSIC

Estructura de acero oval pintado en epoxi negro.

Ref.	Plazas	Dimensiones
940239	2	77 x 60 x 100 cm
940244	3	77 x 60 x 150 cm

**Disponible en polipropileno y madera y estructura en gris plata o cromado, brazos opcionales.*



B BANCADA LEIVA

Estructura de acero cromado con apoyo flex de polipropileno, asiento y respaldo fabricado en polipropileno color rojo y patas de acero pintado en epoxi gris plata (también disponible en negro o cromado). Color rojo.

Ref.	Plazas	Dimensiones
940760	2	87,5 x 65 x 100 cm
940761	3	87,5 x 65 x 150 cm



C BANCADA MORLA

Estructura de acero cromado con apoyo flex de polipropileno, asiento y respaldo fabricado en polipropileno con malla ignífuga y patas de acero pintado en epoxi negro (también disponible en gris plata o cromado). Color negro.

Ref.	Plazas	Dimensiones
940717	2	85,5 x 58 x 100 cm
940718	3	85,5 x 58 x 150 cm



BANCADAS Y ESPERA

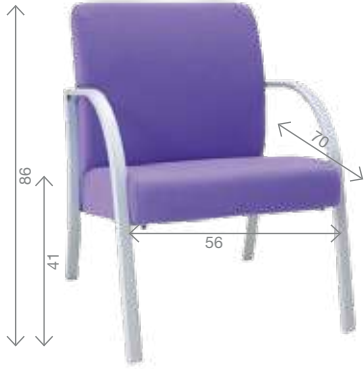

A HANSON

Butaca para salas de espera. Estructura con brazo integrado fabricada en acero pintado epoxi gris plata. Respado y asiento fabricado con tablero de fibra DM relleno de goma flexible de alta densidad. Color azul.

940518 1 plaza

940519 3 plazas



rocada

B MAGNETO

Sofá dos plazas de espuma de alta densidad. Pantalla trasera y lateral para aportar intimidad. Tapizado en color negro/gris. Dimensiones: 135 x 200 x 73 cm.

940509

rocada

C DANN

Butaca de gran diseño pensada para entornos de espera, comunes, con respaldo y asiento acolchado y tapizada para una máxima comodidad. Pies de madera. Color negro-gris.

940779





A SLASTIC

Sistema modular que se puede adaptar a cualquier espacio. Ergonómico, confortable y versátil. Asientos y respaldos que pueden disponerse hacia fuera, hacia dentro o en línea recta. Se adaptan a cualquier espacio. Medidas: 80 x 83 x 64 cm. Color gris.

- 941015 Módulo recto
- 941016 Módulo curva abierta
- 941017 Módulo curva cerrada



“ Infinitas combinaciones de color. También disponible con ruedas. Consulta con nuestro departamento comercial ”



B MEDUSA



Un toque de color y diversión en los espacios de trabajo, áreas de espera, hostelería, etc. Estructura interna de varilla reforzada, recubierta por espuma ignífuga inyectada. Sistema de desenfundado sencillo para facilitar la limpieza del tejido o si se desea el intercambio por otro tapizado. Apilable hasta 4 unidades. Medidas: 40,4 cm x ø 54 cm base x ø 35 cm asiento.

- 941018 ■ Azul
- 941019 ■ Rojo



TAPIZADO 1



ARAN

100% poliolefina, limpiar con espuma seca.



BASIC

100% poliéster, limpiar con espuma seca, ignífugo.



GOYA

100% poliolefina, limpiar con espuma seca.



LEO

100% poliolefina, limpiar con espuma seca.

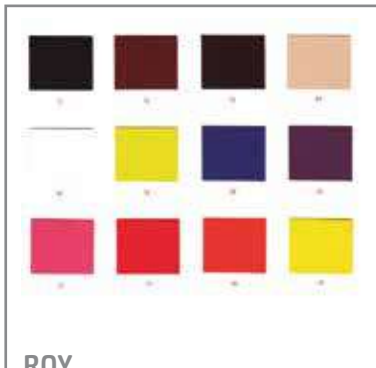

ROY

90% PVC - 10% algodón, limpiar con un trapo húmedo y enjabonado (jabón neutro), enjuagar.



ONE

100% poliolefina, limpiar con espuma seca.

TAPIZADO 2

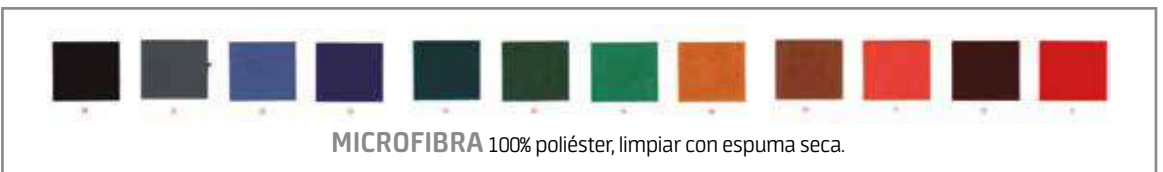

MICROFIBRA 100% poliéster, limpiar con espuma seca.

POLIPIEL

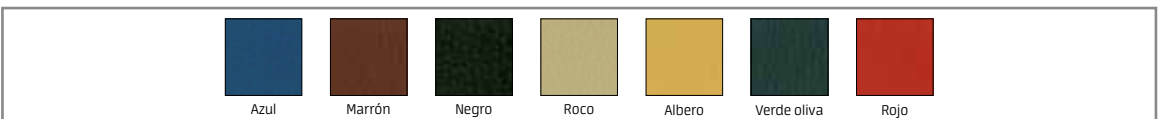

POLIPIEL

Es un material muy utilizado por su buen nivel de presencia, durabilidad y buen precio.

Todos los modelos que presentamos cuentan con esta opción.

Tejido: 100% sintético. Resistente a la abrasión y a la transpiración.

Limpeza: con agua y jabón suave y secar con un trapo. Resistente a las manchas.

*** Los colores del tapizado pueden sufrir variación, recomendamos solicite carta de tapizados. Amplia gama de tapizados además de los aquí incluidos, consúltenos.**



roca

A HOME OFFICE MESA PLEGABLE

Mesa plegable con superficie de melamina de 19 mm y sistema de fijación a la pared de plegado fácil. Sistema perfecto para aprovechar cualquier espacio de casa por pequeño que sea. Incluye bandeja porta útiles de 25 x 6 cm. No incluye la pizarra. Dimensiones: 115 x 60 cm.

- 901120 Haya
- 901150 Blanco



PIZARRA NO INCLUIDA



B BALÓN DE ASIENTO ERGO COSY ACTIVE

Estimula el movimiento de los músculos centrales y de la espalda, mejorando la postura y aliviando el dolor de espalda. Ideal para usar como silla de escritorio para mantenerte activo mientras trabajas. Rápido y fácil de inflar, incluye una bomba de mano, 2 tapones y asa de transporte. ø 65 cm. Soporta hasta 100 kg.

- 941007
- 941008
- 941009



C TABURETE ERGO COSY ACTIVE

Taburete de pie con diseño ergonómico para mantenerte activo todo el día. Permite la flexibilidad de moverse entre estar sentado y de pie mientras trabajas. Cómodo y práctico, con asiento de espuma transpirable, recubierto de malla de aire 3D y base antideslizante. Ajustable en altura 45-79 cm. Soporta hasta 110 kg.

- 941011
- 941013
- 941014





A SERIE PRESTO

Mesa rectangular de superficie de melamina de 22 mm de grosor, cantos ABS con 3 mm de grosor. Alto 72 cm.

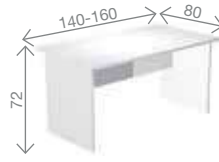

Pata panel

Ref.	140 x 80 cm
901121	Haya
901122	Blanco
901123	Gris
Ref.	160 x 80 cm
901124	Haya
901125	Blanco
901126	Gris



Pata metal

Ref.	140 x 80 cm
901127	Haya
901128	Blanco
901129	Gris
Ref.	160 x 80 cm
901130	Haya
901131	Blanco
901132	Gris



B SERIE VENERE

Mesa rectangular de superficie de melamina de 22 mm de grosor, cantos ABS con 3mm grosor. Pata metal cuadrada 40 x 40 cm con viga central. Alto 72 cm.

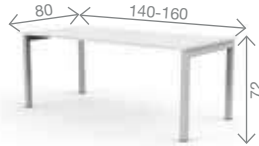

Ref.	140 x 80 cm	Ref.	160 x 80 cm
901133	Haya	901136	Haya
901134	Blanco	901137	Blanco
901135	Gris	901138	Gris

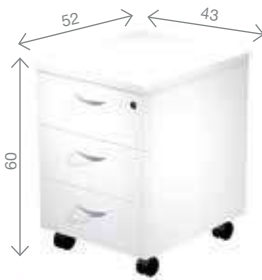

C BUCKS

3 cajones. Melamina de 22 mm de grosor, cantos ABS con 3 mm de grosor. Medidas: 43 x 52 x 60 cm.

901139	Haya
901140	Blanco
901141	Gris

D ESTANTERÍAS

Melamina de 22 mm de grosor, cantos ABS con 3 mm de grosor.



Ref.	120 x 35 x 80 cm
901142	Haya
901143	Blanco
901144	Gris



Ref.	180 x 35 x 80 cm
901145	Haya
901146	Blanco
901147	Gris



rocada

A SERIE WORK



Mesa de superficie de melamina sobre aglomerado de 25 mm de grosor con canto de PVC de 2 mm. Estructura de melamina de cantos redondeados con acabados en haya o en gris.



Aluminio - Gris

Haya - Haya

Blanco - Blanco

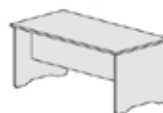

MESA RECTANGULAR (alto 72 cm)

Ref.	120 x 60 cm	Ref.	140 x 80 cm
900272	Aluminio - Gris	900276	Aluminio - Gris
900269	Haya - Haya	900273	Haya - Haya
900529	Blanco - Blanco	900530	Blanco - Blanco

Ref.	160 x 80 cm	Ref.	180 x 80 cm
900280	Aluminio - Gris	900284	Aluminio - Gris
900277	Haya - Haya	900281	Haya - Haya
900531	Blanco - Blanco	900532	Blanco - Blanco

Ref.	200 x 80 cm
900288	Aluminio - Gris
900285	Haya - Haya
900533	Blanco - Blanco



ALA MESA RECTANGULAR (alto 72 cm)

El ala no es compatible con mesas de 120 x 60 cm

Ref.	100 x 60 cm
900311	Aluminio - Gris
900289	Haya - Haya
900534	Blanco - Blanco



Derecha / Right / Rechts / Droite

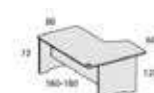

Izquierda / Left / Links / Gauche

MESA EN L DERECHA

	Derecha. Blanco - Blanco
901077	160 x 120 cm
901078	180 x 120 cm

MESA EN L IZQUIERDA

	Izquierda. Blanco - Blanco
901079	160 x 120 cm
901080	180 x 120 cm

Disponibilidad de otros colores, consultar.



roca

SERIE EXECUTIVE



Mesa de superficie de melamina sobre aglomerado de 25 mm de grosor con canto de PVC de 2 mm. Estructura de tubo de acero de 60 x 60 pintado en epoxy. Travesaños tubulares de acero de medidas reducidas para una máxima calidad.



Aluminio - Blanco Aluminio - Haya Aluminio - Gris
Estructuras disponibles también en blanco y cromado



ALA MESA RECTANGULAR (alto 72-77 cm)

El ala no es compatible con mesas de 120 x 60 cm

Ref.	100 x 60 cm	Ref.	200 x 100 cm
900347	Aluminio - Haya	900343	Aluminio - Haya
900348	Aluminio - Gris	900344	Aluminio - Gris
940533	Aluminio - Blanco	901093	Aluminio - Blanco



MESA RECTANGULAR (alto 72-77 cm)

Ref.	120 x 60 cm	Ref.	140 x 80 cm
900324	Aluminio - Haya	900331	Aluminio - Haya
900328	Aluminio - Gris	900332	Aluminio - Gris
901089	Aluminio - Blanco	901090	Aluminio - Blanco

Ref.	160 x 80 cm	Ref.	180 x 80 cm
900335	Aluminio - Haya	900339	Aluminio - Haya
900336	Aluminio - Gris	900340	Aluminio - Gris
901091	Aluminio - Blanco	901092	Aluminio - Blanco



Derecha/ Right / Rechts / Droite



Izquierda/ Left / Links / Gauche

MESA EN L DERECHA

Derecha. Aluminio - Blanco
940538 160 x 120 cm
940539 180 x 120 cm

MESA EN L IZQUIERDA

Izquierda. Aluminio - Blanco
940534 160 x 120 cm
940537 180 x 120 cm

FALDÓN



Color Gris	Mesa	Faldón
900353	140 cm	117 x 30 cm
900354	160 cm	137 x 30 cm
900355	180 cm	157 x 30 cm
900356	200 cm	177 x 30 cm

Disponibilidad de otros colores, consultar.



rocada

A SERIE METAL



Mesa de superficie de melamina sobre aglomerado de 25 mm de grosor con canto de PVC de 2 mm. Estructura fija realizada en plancha de acero plegada con acabado pintado en epoxi. Dispone de sistema de electrificación interna.



Aluminio - Haya



Aluminio - Gris



Aluminio - Blanco



MESA RECTANGULAR (alto 72 cm)

Ref.	120 x 60 cm	Ref.	140 x 80 cm
900357	Aluminio - Haya	900359	Aluminio - Haya
900358	Aluminio - Gris	900362	Aluminio - Gris
Ref.	160 x 80 cm	Ref.	180 x 80 cm
900363	Aluminio - Haya	900368	Aluminio - Haya
900364	Aluminio - Gris	900369	Aluminio - Gris
Ref.	200 x 80 cm		
900372	Aluminio - Haya		
900373	Aluminio - Gris		



Derecha/ Right / Rechts / Droite

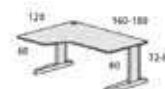

Izquierda / Left / Links / Gauche

MESA EN L DERECHA

Derecha. Aluminio - Blanco
901085 160 x 120 cm
901086 180 x 120 cm

MESA EN L IZQUIERDA

Izquierda. Aluminio - Blanco
901087 160 x 120 cm
901088 180 x 120 cm



ALA MESA RECTANGULAR (alto 72-77 cm)

El ala no es compatible con mesas de 120 x 60 cm

Ref.	100 x 60 cm
900374	Aluminio - Gris
900378	Haya - Haya

FALDÓN



Color Gris	Mesa	Faldón
900384	140 cm	120 x 30 cm
900385	160 cm	140 x 30 cm
900386	180 cm	160 x 30 cm
900387	200 cm	180 x 30 cm

Disponibilidad de otros colores, consultar.

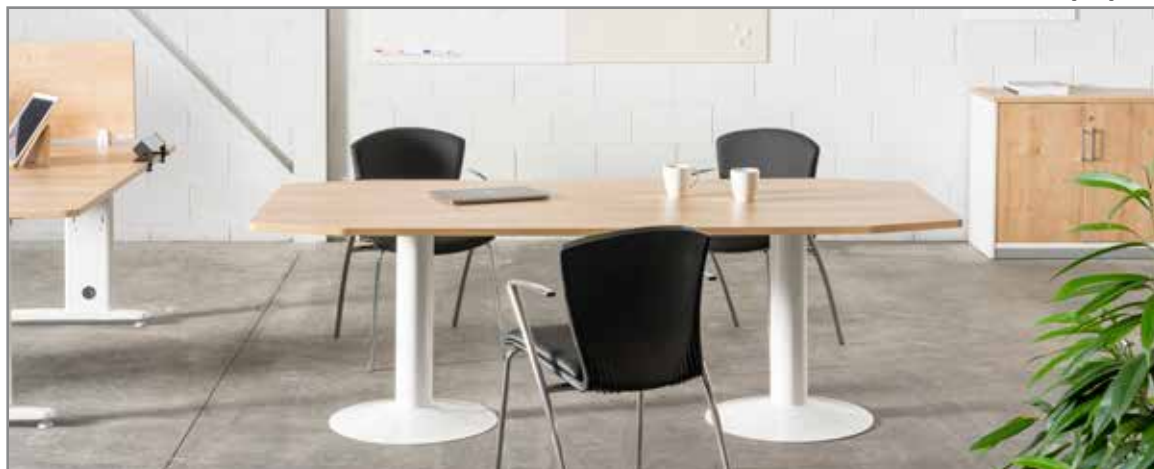

rocada

MESAS DE REUNIÓN

Mesas de reunión en forma circular o rectangular con sobre de melamina de 25 mm de grosor y canto de PVC de 2 mm. Disponible con pie de panel o con pie de tubo de acero.

BASE MELAMINA



Haya - Haya



Blanco - Blanco



Aluminio - Gris

PIE COLUMNA



Aluminio - Haya



Aluminio - Blanco



Aluminio - Gris

MESA PIE MELAMINA (alto 72 cm)



Ref.	ø 100 cm
900388	Haya - Haya
900678	Blanco - Blanco
900391	Aluminio - Gris



Ref.	ø 120 cm
900392	Haya - Haya
900679	Blanco - Blanco
900395	Aluminio - Gris

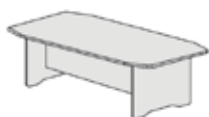

Ref.	220 x 100 cm
900396	Haya - Haya
900682	Blanco - Blanco
900399	Aluminio - Gris

MESA PIE COLUMNA (alto 72 cm)



Ref.	ø 100 cm
900411	Aluminio - Haya
940542	Aluminio - Blanco
900412	Aluminio - Gris

Base ø 50 cm



Ref.	ø 120 cm
900413	Aluminio - Haya
940543	Aluminio - Blanco
900414	Aluminio - Gris

Base ø 77 cm



Ref.	220 x 100 cm
900415	Aluminio - Haya
940544	Aluminio - Blanco
900416	Aluminio - Gris

Base ø 50 cm

Disponibilidad de otros colores, consultar.

roca

A ARMARIOS



Armarios de estructura en melamina de 25 mm y 19 mm de grosor con canto de PVC de 2 mm. Parte trasera fabricada en DM de 3 mm pintada por ambas caras. Las puertas completas y las bajas están fabricadas en melamina y disponen de cerradura. Los carpeteros disponen de cerradura y de sistema antivuelco y son aptos tanto para folio como A4. Todos los estantes están incluidos y fabricados en melamina.



Haya - Haya



Blanco - Blanco



Aluminio - Gris

ARMARIO LIBRERÍA

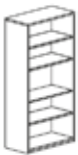

Ref. 90 x 195 x 45 cm

- 900443** Haya - Haya
- 901104** Blanco - Blanco
- 900446** Aluminio - Gris

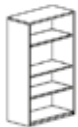

Ref. 90 x 156 x 45 cm

- 900447** Haya - Haya
- 901105** Blanco - Blanco
- 900450** Aluminio - Gris



Ref. 90 x 78 x 45 cm

- 900451** Haya - Haya
- 901106** Blanco - Blanco
- 900454** Aluminio - Gris

ARMARIO CARPETERO



Ref. 90 x 195 x 45 cm

- 900455** Haya - Haya
- 901107** Blanco - Blanco
- 900458** Aluminio - Gris



Ref. 90 x 156 x 45 cm

- 900459** Haya - Haya
- 901108** Blanco - Blanco
- 900462** Aluminio - Gris



Ref. 90 x 78 x 45 cm

- 900463** Haya - Haya
- 901109** Blanco - Blanco
- 900466** Aluminio - Gris

ARMARIO PUERTAS COMPLETAS



Ref. 90 x 195 x 45 cm

- 900475** Haya - Haya
- 901112** Blanco - Blanco
- 900478** Aluminio - Gris



Ref. 90 x 156 x 45 cm

- 900479** Haya - Haya
- 901113** Blanco - Blanco
- 900482** Aluminio - Gris

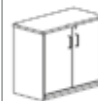

Ref. 90 x 78 x 45 cm

- 900483** Haya - Haya
- 901114** Blanco - Blanco
- 900486** Aluminio - Gris

ARMARIO PUERTAS BAJAS



Ref. 90 x 195 x 45 cm

- 900467** Haya - Haya
- 901110** Blanco - Blanco
- 900470** Aluminio - Gris

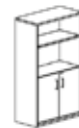

Ref. 90 x 156 x 45 cm

- 900471** Haya - Haya
- 901111** Blanco - Blanco
- 900474** Aluminio - Gris

B BUCKS

Bucks de estructura de melamina con canto de PVC de 2 mm. Disponen de guías metálicas, cerradura centralizada y sistema antivuelco. Los bucks móviles disponen de ruedas con freno. El cajón para carpetas colgantes es apto para formato A4.

CAJONERAS METÁLICAS
PAG. 358

FIJOS



Altura mesa 4 cajones
47 x 72 x 60 cm

- 900487** Haya - Haya
- 901100** Blanco - Blanco
- 900490** Aluminio - Gris
- 900489** Aluminio - Haya

Altura mesa 2 cajones +
1 carpetero 47 x 72 x 60 cm

- 900491** Haya - Haya
- 901101** Blanco - Blanco
- 900494** Aluminio - Gris
- 900493** Aluminio - Haya



MÓVILES



3 cajones
40 x 58 x 59,5 cm

- 900495** Haya - Haya
- 901102** Blanco - Blanco
- 900498** Aluminio - Gris
- 900497** Aluminio - Haya

1 cajón + 1 carpetero
40 x 58 x 59,5 cm

- 900499** Haya - Haya
- 901103** Blanco - Blanco
- 900508** Aluminio - Gris
- 900507** Aluminio - Haya



Disponibilidad de otros colores, consultar.



Aluminio - Haya Aluminio - Blanco Aluminio - Gris

La estructura también se puede pedir en blanco y cromado

MESAS DOBLES (alto 72-77 cm)



Ref. 160 x 163 cm

900419 Aluminio - Haya

901094 Aluminio - Blanco

900430 Aluminio - Gris

Ref. 180 x 163 cm

900433 Aluminio - Haya

901095 Aluminio - Blanco

900434 Aluminio - Gris

Ref. 320 x 80 cm

900519 Aluminio - Haya

901096 Aluminio - Blanco

900520 Aluminio - Gris

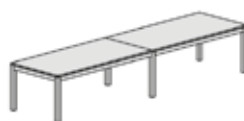

Ref. 360 x 80 cm

900523 Aluminio - Haya

901097 Aluminio - Blanco

900524 Aluminio - Gris

Ref. 320 x 163 cm

900437 Aluminio - Haya

901098 Aluminio - Blanco

900438 Aluminio - Gris

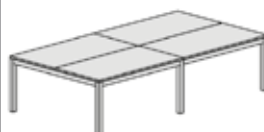

Ref. 360 x 163 cm

900441 Aluminio - Haya

901099 Aluminio - Blanco

900442 Aluminio - Gris

C MESA DE ORDENADOR MÓVIL

Mesa de ordenador móvil de estructura metálica y embellecedores de pvc, así como el reposamuñecas de diseño. Las bandejas son graduables en altura. Fácil montaje. Incorpora teclado extraíble. Dimensiones: 67 x 49 x 128 cm.

901116



Ref.

900510 72 x 59 x 57,5 cm

D MESAS AUXILIARES

Mesas móviles de melamina. Perfectas para fotocopiadoras y accesorios de gran formato. Incluye puerta metálica y ruedas de diseño. Fácil montaje. Color gris.



Ref.

900511 47 x 48,5 x 67,5 cm

B MESA DE TRABAJO MÓVIL

Mesa de trabajo móvil, ergonómica y con estructura metálica. Sus regulaciones permiten trabajar a la persona en posición sentada y de pie para alternar la postura del cuerpo y evitar lesiones. Tablero de melamina gris inclinable de 0 a 90°. Incorpora una bandeja metálica retráctil para evitar que los documentos o portátiles puedan caer cuando esté en posición inclinada. Contiene un pequeño cajón en la parte lateral. Dimensiones: 80 x 60 x 110 cm.

901115





A RECEPCIÓN NEW PANO



Mesas con sobre y estructura de tablero aglomerado de partículas de 25 mm con recubrimiento melamínico, se incorpora un panel inferior de tablero de partículas de 19 mm. Se dispone de frente decorativo mostrador formados por una encimera de tablero de partículas de 19 mm. Altura 75 cm. Aporta amplias soluciones para espacios de recepción a partir de módulos individuales o de progresión. Amplia variedad de colores y múltiples posibilidades en los frontales.

MESA MOSTRADOR				
80 x 80 cm	120 x 80 cm	140 x 80 cm	160 x 80 cm	180 x 80 cm
940258 Roble	940259 Roble	940262 Roble	940263 Roble	940264 Roble
940249 Blanco	940252 Blanco	940253 Blanco	940254 Blanco	940257 Blanco

FRONTAL DECORATIVO	
80 x 30 x 80 cm	120 x 30 x 80 cm
940302 Roble	940303 Roble
940282 Blanco	940292 Blanco



B RECEPCIÓN AVANT

Mostrador fabricado de tablero de partículas de 19mm de espesor con recubrimiento melamínico. Cantos de ABS con aristas redondeadas. Estructura exterior con posibilidad de acabado en melamina blanca o gris sombra, estructura interior con posibilidad de acabado en melamina colores a elegir, frontal decorativo acabado en melamina, luxe supermate o luxe y tapa abatible en la parte superior que sirve de pasa cables. Altura 103 cm. De forma opcional se puede añadir perfiles led en el frontal del mostrador. Ofrece múltiples posibilidades: atención al cliente, punto de atención personalizada, recepción, puesto operativo de trabajo... Mostrador moderno, funcional y con un añadido de diseño, que se adapta a cualquier entorno.



MOSTRADOR			
129 x 110 cm	149 x 110 cm	169 x 110 cm	189 x 110 cm
940433 Blanco/blanco	940438 Blanco/blanco	940446 Blanco/blanco	940447 Blanco/blanco
940448 Blanco/roble	940449 Blanco/roble	940453 Blanco/roble	940454 Blanco/roble

FRONTAL DECORATIVO			
Para mostrador de 120 cm	Para mostrador de 140 cm	Para mostrador de 160 cm	Para mostrador de 180 cm
940458 Blanco	940459 Blanco	940463 Blanco	940464 Blanco
940467 Roble	940468 Roble	940469 Roble	940473 Roble

Disponibilidad de otros colores y acabados, consultar.



fitres by Alvic **A** SERIE **PREMIER**

Mesas con sobre y estructura de tablero de partículas de 25 mm con recubrimiento melamínico. Altura 75 cm. Estructura color blanco. El color que se indica es el de la encimera.

MESA RECTANGULAR

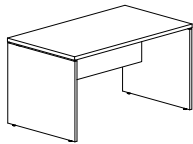

Ref. 120 x 80 cm	Ref. 140 x 80 cm
970067 Roble	970068 Roble
970070 Blanco	970071 Blanco
Ref. 160 x 80 cm	Ref. 180 x 80 cm
970069 Roble	900535 Roble
970072 Blanco	900536 Blanco

ALA RECTANGULAR



Ref. 100 x 60 cm
900537 Roble
900538 Blanco

Armarios de tablero de partículas de 19 mm de espesor con recubrimiento melamínico. Estructura color blanco. El color que se indica son las puertas o frontales.

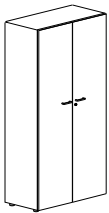

ARMARIOS PUERTAS COMPLETAS

Ref. 75 x 42 x 80 cm
900543 Roble
900544 Blanco
Ref. 146 x 42 x 80 cm
970076 Roble
970077 Blanco
Ref. 181 x 42 x 80 cm
900545 Roble
900546 Blanco

ARMARIOS PUERTAS BAJAS



Ref. 146 x 42 x 80 cm
970078 Roble
970079 Blanco
Ref. 181 x 42 x 80 cm
900547 Roble
900548 Blanco

ARMARIOS LIBRERÍA

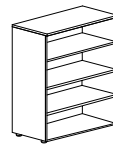

Ref. 75 x 42 x 80 cm
900541
Ref. 146 x 42 x 80 cm
970075
Ref. 181 x 42 x 80 cm
900542

BUCK MÓVIL (43 x 45 x 55 cm)



Ref. 3 cajones
970073 Roble
970074 Blanco



Ref. Cajón + archivador
900539 Roble
900540 Blanco

Disponibilidad de otros colores, consultar.



A SERIE NOVA PLUS

Espacio de trabajo en tablero aglomerado de 25 mm. Pie de mesa en tubo de acero de 2 mm. Estructura color blanco. El color que se indica es el de la encimera.

MESA RECTANGULAR (alto 74 cm)

Ref. 120 x 80 cm	Ref. 160 x 80 cm
900556 Roble	900558 Roble
970080 Blanco	970082 Blanco
Ref. 140 x 80 cm	Ref. 180 x 80 cm
900557 Roble	900559 Roble
970081 Blanco	900549 Blanco

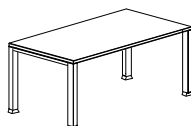

PANTALLA PARA MESA DOBLE



Ref.
901158 Mesa 140 cm
901159 Mesa 160 cm
901160 Mesa 180 cm

MESA DOBLE RECTANGULAR (alto 74 cm)



Ref. 140 x 140 cm	Ref. 160 x 140 cm	Ref. 180 x 140 cm
901185 Roble	901186 Roble	901187 Roble
901148 Blanco	901149 Blanco	901157 Blanco

FALDÓN LAMINADO PARA MESAS



Ref. Mesa 120 cm	Ref. Mesa 140 cm
900566 Roble	900567 Roble
900570 Blanco	900571 Blanco
Ref. Mesa 160 cm	Ref. Mesa 180 cm
900568 Roble	900569 Roble
900572 Blanco	900573 Blanco

ALA (para mesa rectangular y buck) -BUCK NO INCLUIDO-



Ref. 120 x 60 cm
900564 Roble
900565 Blanco

Disponibilidad de otros colores y acabados, consultar.

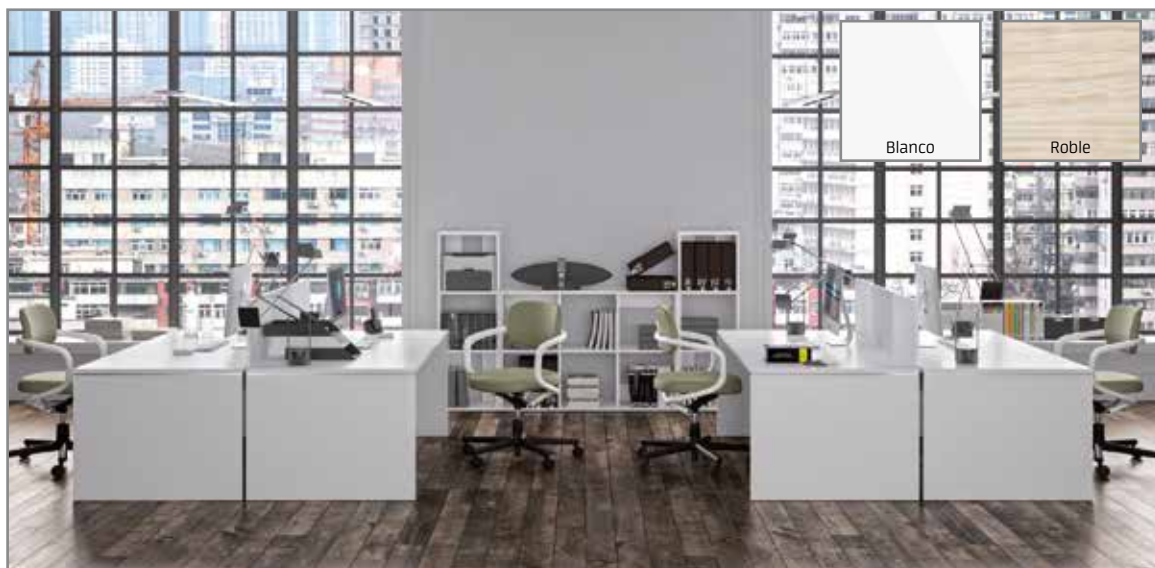

A SERIE **NEW PANO**



Mesas con sobre y estructura de tablero aglomerado de partículas de 25 mm con recubrimiento melamínico. Altura 75 cm. Estructura color blanco. El color que se indica es el de la encimera. Posibilidad de incorporarle faldón en luxe o sincron.

MESA RECTANGULAR



Ref. 80 x 80 cm	Ref. 120 x 80 cm	Ref. 140 x 80 cm
900574 Roble	900575 Roble	900576 Roble
900580 Blanco	900581 Blanco	900582 Blanco
Ref. 160 x 80 cm	Ref. 180 x 80 cm	Ref. 200 x 80 cm
900577 Roble	900578 Roble	900579 Roble
900583 Blanco	900584 Blanco	900585 Blanco

PANTALLA FRONTAL UNIVERSAL



Ref.
901161 Mesa 120 cm
901162 Mesa 140 cm
901163 Mesa 160 cm
901164 Mesa 180 cm
901165 Mesa 200 cm

MESA AUXILIAR



Ref. 80 x 60 cm	Ref. 100 x 60 cm	Ref. 120 x 60 cm
900594 Roble	900595 Roble	900596 Roble
900600 Blanco	900607 Blanco	900608 Blanco
Ref. 140 x 60 cm	Ref. 160 x 60 cm	Ref. 180 x 60 cm
900597 Roble	900598 Roble	900599 Roble
900609 Blanco	900610 Blanco	900611 Blanco

ALA MESA RECTANGULAR



Ref. 80 x 60 cm	Ref. 100 x 60 cm
900612 Roble	900613 Roble
900615 Blanco	900616 Blanco
Ref. 120 x 60 cm	
900614 Roble	
900617 Blanco	

Disponibilidad de otros colores y acabados, consultar.



fitres
by Alvic

A SERIE LOG-IN



Mesas con sobre en melamina con otras posibilidades de acabados (synchron y luxe). Pie de mesa en tubo de acero de 2 mm. Faldón de tablero de partículas de 19 mm con recubrimiento melamínico. Altura 75 cm. Estructura color blanco. El color que se indica es el de la encimera.

MESA RECTANGULAR



Ref. 80 x 80 cm	Ref. 120 x 80 cm	Ref. 140 x 80 cm
900624 Roble	900625 Roble	900626 Roble
900629 Blanco	900630 Blanco	900631 Blanco
Ref. 160 x 80 cm	Ref. 180 x 80 cm	
900627 Roble	900628 Roble	
900632 Blanco	900633 Blanco	

ALA MESA RECTANGULAR



Ref. 80 x 60 cm	Ref. 100 x 60 cm	Ref. 120 x 60 cm
900634 Roble	900635 Roble	900636 Roble
900637 Blanco	900638 Blanco	900639 Blanco

PANTALLA FRONTAL UNIVERSAL



Ref.	
901161	Mesa 120 cm
901162	Mesa 140 cm
901163	Mesa 160 cm
901164	Mesa 180 cm
901165	Mesa 200 cm



Disponibilidad de otros colores y acabados, consultar.

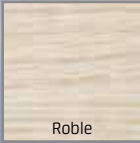

Mesas con sobre de tablero aglomerado de partículas de 25 mm de madera -también disponible en 19 mm-, otras opciones disponibles; luxe, cristal y sincron. Pie de mesa en chapa de acero laminado de 1,5 mm. Altura 74 cm. Estructura color blanco. El color que se indica es el de la encimera.

MESA RECTANGULAR

Ref. 120 x 80 cm

900642 Roble
900647 Blanco



Ref. 140 x 80 cm

900643 Roble
900648 Blanco

Ref. 160 x 80 cm

900644 Roble
900649 Blanco

Ref. 180 x 80 cm

900645 Roble
900650 Blanco

Ref. 200 x 80 cm

900646 Roble
900651 Blanco

MESA DOBLE RECTANGULAR (alto 74 cm)

Ref. 120 x 164 cm

901188 Roble
901166 Blanco



Ref. 140 x 164 cm

901189 Roble
901167 Blanco

Ref. 160 x 164 cm

901190 Roble
901168 Blanco

Ref. 180 x 164 cm

901191 Roble
901169 Blanco

Ref. 200 x 164 cm

901192 Roble
901170 Blanco

PANTALLA PARA MESA DOBLE



Ref.

901171 Mesa 120 cm
901172 Mesa 140 cm
901173 Mesa 160 cm
901174 Mesa 180 cm
901175 Mesa 200 cm

MESA AUXILIAR



Ref. 120 x 60 cm

900668 Roble
900673 Blanco

Ref. 140 x 60 cm

900669 Roble
900674 Blanco

Ref. 160 x 60 cm

900670 Roble
900675 Blanco

Ref. 180 x 60 cm

900671 Roble
900676 Blanco

Ref. 200 x 60 cm

900672 Roble
900677 Blanco

ALA MESA RECTANGULAR (alto 75 cm)



Ref. 80 x 60 cm

900662 Roble
900665 Blanco

Ref. 100 x 60 cm

900663 Roble
900666 Blanco

Ref. 120 x 60 cm

900664 Roble
900667 Blanco



Disponibilidad de otros colores y acabados, consultar.



Mesas con sobre de tablero aglomerado de partículas de 19 mm de madera, otras opciones disponibles; luxe, cristal y sincron. Pie de mesa en chapa de acero laminado de 2 mm. Altura 74 cm. Estructura color blanco. El color que se indica es el de la encimera.

MESA RECTANGULAR



Ref.	140 x 90 cm	Ref.	160 x 90 cm	Ref.	180 x 90 cm	Ref.	200 x 90 cm
900724	Roble	900725	Roble	900726	Roble	900727	Roble
900728	Blanco	900729	Blanco	900730	Blanco	900731	Blanco
901176	Negro	901177	Negro	901178	Negro	901179	Negro

MESA RECTANGULAR PARA ARMARIO ALA



Ref.	140 x 90 cm	Ref.	160 x 90 cm	Ref.	180 x 90 cm	Ref.	200 x 90 cm
900732	Roble	900733	Roble	900734	Roble	900735	Roble
900736	Blanco	900737	Blanco	900738	Blanco	900739	Blanco
901180	Negro	901181	Negro	901182	Negro	901183	Negro

ALA RECTANGULAR



Ref.	95 x 60 cm
900740	Roble
901184	Negro



ARMARIO ALA (Medidas: 178 x 63 x 64 cm)

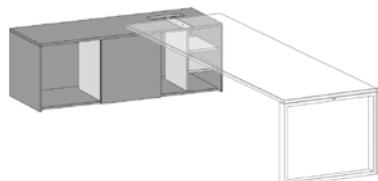

Ala	Color blanco	Color roble	Color negro
Derecha	901195	901197	901193
Izquierda	901196	901198	901194

Disponibilidad de otros colores y acabados, consultar.



A SERIE IPOP



Mesas con sobre de tablero aglomerado de partículas de 25 mm de madera -también disponible en 19 mm-. Pie de mesa en chapa de acero laminado de 1,5 mm. Altura 74 cm. Estructura color blanco. El color que se indica es el de la encimera.

MESA REUNIÓN RECTANGULAR

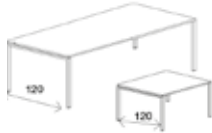

Ref. 150 x 120 cm

901016 Roble

901012 Blanco

Ref. 200 x 120 cm

901017 Roble

901013 Blanco

Ref. 300 x 120 cm

901018 Roble

901014 Blanco

Ref. 400 x 120 cm

901019 Roble

901015 Blanco

MESA CIRCULAR

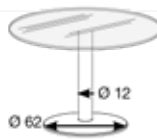

Ref. ø100 x 75 cm

901067 Roble

901065 Blanco

Ref. ø120 x 75 cm

901068 Roble

901066 Blanco



B MESAS PLEGABLES

Mesas con sobre de tablero aglomerado de partículas de 19 mm de melamina. Altura 75 cm. Estructura color aluminio. Ruedas con freno.



MESAS PLEGABLES



Ref. 120 x 60 cm

901073 Roble

901069 Blanco

Ref. 140 x 60 cm

901074 Roble

901070 Blanco

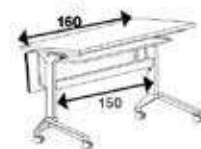

Ref. 150 x 60 cm

901075 Roble

901071 Blanco

Ref. 160 x 60 cm

901076 Roble

901072 Blanco



Tablero aglomerado de partículas de madera en 19 mm de espesor. Estantes fabricados con melamina de 19 mm de espesor -también disponible de 25 mm-. Todos los estantes están incluidos. Posibilidad de estantes de chapa de acero color aluminio y blanco, con posibilidad de carpeteros debajo. Incluyen cerradura y tiradores. Estructura color blanco. El color que se indica son las puertas o frontales.

ARMARIO LIBRERÍA

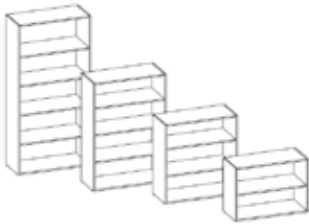

Ref.	Medida en cm
900742	70 x 45 x 90
900743	103 x 45 x 90
900744	143 x 45 x 90
900745	195 x 45 x 90

ARMARIO LIBRERÍA

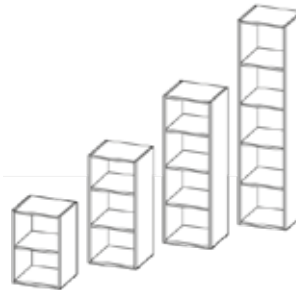

Ref.	Medida en cm
900746	70 x 45 x 45
900747	103 x 45 x 45
900748	143 x 45 x 45
900749	195 x 45 x 45

ARMARIO PUERTAS COMPLETAS

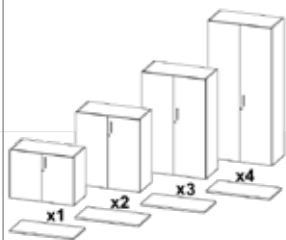

Ref.	70 x 45 x 90 cm	Ref.	143 x 45 x 90 cm
900754	Roble	900756	Roble
900750	Blanco	900752	Blanco
Ref.	103 x 45 x 90 cm	Ref.	195 x 45 x 90 cm
900755	Roble	900757	Roble
900751	Blanco	900753	Blanco

ARMARIO PUERTAS BAJAS

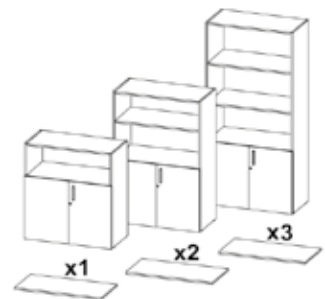

Ref.	103 x 45 x 90 cm
900777	Roble
900774	Blanco
Ref.	143 x 45 x 90 cm
900778	Roble
900775	Blanco
Ref.	195 x 45 x 90 cm
900779	Roble
900776	Blanco

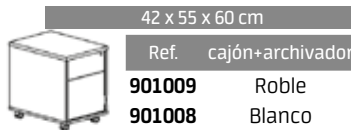
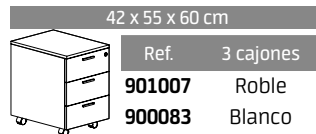

Tablero aglomerado de partículas de madera de 19 mm de espesor. Incluyen cerradura y tiradores. Estructura color blanco. El color que se indica son las puertas o frontales.

Disponibilidad de otros colores y acabados, consultar.

CAJONERAS



GAPSA PUERTAS PERSIANA



PERSIANA COLOR MADERA

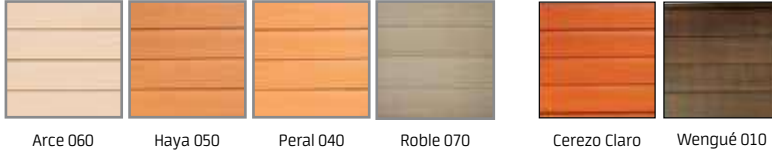

B CUERPOS DE ARMARIO (METÁLICOS)

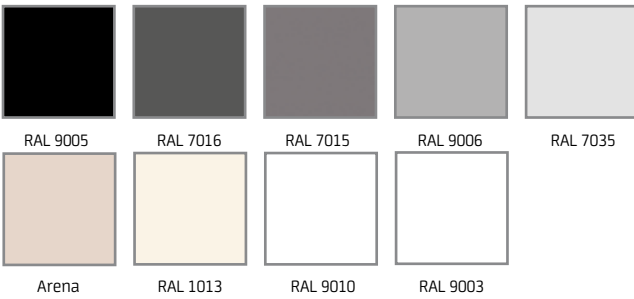

C TIRADORES

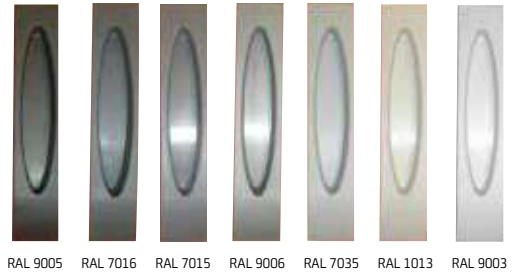

D CAJONERAS METÁLICAS MÓVILES

Todas las medidas son 54,7 x 42,2 x 53,5 cm (alto x ancho x profundo). También disponible cajoneras fijas. Consúltenos.



Cajonera 3 cajones
970010

Cajonera 1 cajón
1 clasificador
970011



Cajonera 3 cajones
+ 1 portalápices
970012

Cajonera 1 cajón
+ 1 clasificador
+ 1 portalápices
970013

Opción de bucks de colores, siempre para pedidos de cantidades ¡CONSÚLTANOS!

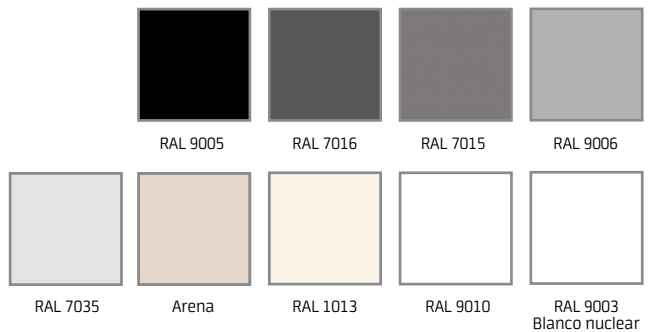



A SERIE NUEVA GENERACIÓN

Materiales y características técnicas:
 Estructura metálica. Nuevo perfil de lama. Ancho 30 mm.
 Nuevos colores de persiana "madera" mas actuales.
 Nuevo tirador con llave plegable.
 Reguladores interiores de altura y estabilidad.
 Fondo al mismo nivel que el zócalo más estilizado.



Tirador con llave plegable



Estructura metálica, perfil de lama



Nuevo color blanco nuclear disponible

PROFUNDIDAD 45 CM

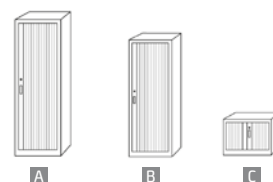

	Altura	A 220 cm	B 198 cm	C 181 cm	D 160 cm	E 145 cm	F 105 cm	G 70 cm	H 50 cm
Ancho 102 cm	Color	971301	971306	971311	971316	971321	971326	971337	971341
	Color madera	971501	971506	971511	971516	971521	971526	971537	971541
Ancho 120 cm	Color	971300	971305	971310	971315	971320	971325	971335	971340
	Color madera	971500	971505	971510	971515	971520	971525	971535	971540

*ESTANTES NO INCLUIDOS

	Altura	A 198 cm	B 181 cm	C 70 cm
Ancho 60 cm	Color	971307	971312	
	Color madera	971507	971512	
Ancho 80 cm	Color	971358	971336	
	Color madera	971558	971536	

*ESTANTES NO INCLUIDOS



GUÍAS TELESCÓPICAS

Se desplazan. Sistema antivuelco. Para carpetas colgantes.



ESTANTE TELESCÓPICO

Se desplazan. Sistema antivuelco. Para materiales y carpetas colgantes.



ESTANTES FIJOS

Con acople a diferentes alturas. Para materiales y carpetas colgantes.



Las referencias indicadas corresponden a cuerpo, tirador y persiana RAL 9006. Si deseas otro color indícalo en tu pedido

ESTANTES PARA ARMARIOS

Ancho 120 cm	Ancho 102 cm	Ancho 80 cm	Ancho 60 cm
Guía telescópica 970410	Guía telescópica 970411	Guía telescópica 970412	Guía telescópica 970413
Estante telescópico 970420	Estante telescópico 970421	Estante telescópico 970422	-
Estantes fijos 970400	Estantes fijos 970401	Estantes fijos 970402	Estantes fijos 970403



GAPSA
LA EMPRESA S.L.

A ARCHIVADORES METÁLICOS

Uso: carpetas colgantes. Práctica serie para que toda la documentación encuentre su sitio de forma organizada. Fabricados en metal para una perfecta protección de sus datos.

Características:

- Cerradura integrada para garantizar privacidad de datos.
- Extracción total y segura del cajón mediante guías telescópicas.
- Sistema antivuelco.
- Tiradores con portaetiquetas identificativas.

□ Gris	□ Beige	□ Negro	Modelo	Medidas cm	
	-	-	2 cajones	47 x 71,1 x 62,2	
	-	-	3 cajones	47 x 101,6 x 62,2	
	970016	970017	970018	4 cajones	47 x 132,1 x 62,7

Extracción 100% del cajón con guía telescópica

Tirador con portaetiquetas



Puertas reforzadas con omegas y 3 puntos de anclaje



B ARMARIOS METÁLICOS CON PUERTAS ABATIBLES

Completa organización y protección del material de trabajo de su oficina, almacén o centro de producción. Armarios de metal con pintura anticorrosión.

Características:

- Máxima resistencia. Cerradura integrada para garantizar privacidad de datos.
- Estantes metálicos con gran capacidad de carga (incluidos de serie).
- 9 configuraciones de tamaño y color para cubrir todas las necesidades.

COLORES DISPONIBLES PARA ARMARIOS Y ARCHIVADORES:

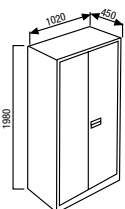

Armario altura 198 cm, con 4 estantes incluidos
974004

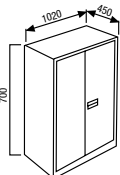

Armario altura 70 cm, con 1 estante incluido
974006

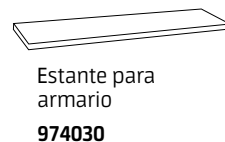

Amplia gama de colores. Consúltelos. Los productos están referenciados en color gris, otros colores indicar al realizar el pedido.

Personalizaciones y regalo promocional

Impulsa y potencia tu negocio con nuestros productos personalizados. Consulta con nuestros comerciales para ayudarte a elegir tus regalos de empresa.



Consulta con nosotros

MultiOficina

INKJET LASER COPIER

bonova®



El primer papel solidario

Con cada paquete **colaboras con 0,7%**
en proyectos humanitarios

www.papelbonova.es



ALDEAS INFANTILES SOS



Súmate al
0,7%

envera.





ÍNDICE ALFABÉTICO

A	Auriculares	26	Butacas	336	
Abrecartas	86	Auriculares telefonía	32	Buzones sugerencias	259
Accesorios 3D	30-36	B			
Accesorios archivo	197	Balones-asiento	339	C	
Accesorios catering	304	Bancadas	335	Cables	25, 287
Accesorios CD's - DVD's	35	Bancos fenólicos	289	Cajas de almacenaje	286
Accesorios portátil	25	Bandas elásticas	128	Cajas de caudales	294
Accesorios trolleys	24	Bandejas clasificadoras	300	Cajas de embalaje	267
Adaptadores de corriente	287	Bandejas de sobremesa	130, 134	Cajas de herramientas	290
Adhesivo de cianocrilato	105	Bandejas organizadoras	131	Cajas de transferencia	178
Adhesivo de contacto	104	Banderitas	94	Cajas de proyectos	179
Adhesivo en aerosol	105	Barras adhesivas	103	Cajas fuertes	329
Adhesivo en barra	103	Barras silicona	104	Cajas multiusos	300
Adhesivo en roller	103	Bastidores para carpetas colgantes	184	Cajetines archivo	172-173
Adhesivo universal	104	Bayetas	281	Cajoneras metálicas	356
Afilaborras	166	Blocs con tapas	98	Cajones monedas	295
Afilalápices	163	Blocs papel pizarra	244	Cajones sobremesa	198
Agua	304	Blocs para caballetes	244	Calculadoras científicas	207
Agujas	128	Blocs sin tapas	98	Calculadoras de bolsillo	206-207
Alfombras	3, 316	Bolígrafos	138-139	Calculadoras de sobremesa	204-206
Alfombrillas	14-15	Bolígrafos 4 colores	142-143	Calculadoras financieras	207
Altavoces	27	Bolígrafos borrables	146	Calculadoras impresoras	203
Ambientadores	278	Bolígrafos con peana	139	Cámaras wifi	299
Anillas metálicas	128	Bolígrafos detector billetes falsos	296	Canutillos wire-o	260
Arandelas autoadhesivas	128	Bolígrafos retráctiles	140	Canutillos de plástico	215
Archivadores de color	173	Bolígrafos punta líquida	141	Cargadores de pilas	203
Archivadores de palanca	172-174	Bolsas autocierre	271	Cargadores para portátiles	25
Archivadores de plástico	174	Bolsas burbuja	266	Carpetas canguro	177
Archivadores jaspeados	172	Bolsas con dorso cartón	89	Carpetas colgantes	184
Archivadores metálicos	358	Bolsas correo interno	89	Carpetas con fundas	182-183
Archivo definitivo	185	Bolsas cremallera	271	Carpetas con gomas	180-181
Archivo modular	133, 198	Bolsas de basura	283	Carpetas de anillas	176-177
Armarios	245, 348, 355	Bolsas de basura	88	Carpetas de conferencias	99
Armario escobero	283	Bolsas fuella	88	Carpetas de proyectos	179
Armarios de mantenimiento	283	Bolsas kraft	266	Carpetas miniclip	100
Armarios de persiana	357	Bolsas kraft armado	89	Carros de limpieza	283
Armarios metálicos	356	Bolsas para envíos	266	Carros de servicio catering	305
Armarios portallaves	294	Bolsas zip	271	Carros multifunción	239
Armarios portátiles	239	Borradores	242	Cartabones	125
Aspiradoras	283	Botiquines	293	Cartón pluma	79
Atriles	20	Brazos de monitor	19	Cartuchos inkjet Brother	62-63
Atriles presentación	239	Bucks	340, 345, 348, 355	Cartuchos inkjet Canon	64-66
Atriles sobremesa	20	Buks metálicos	356	Cartuchos inkjet Epson	55-58
				Cartuchos inkjet HP	46-52

Cascos de protección.....	292	Destructoras automáticas.....	231-234	Expositores de pared.....	258
Cartulinas.....	75	Destructoras alta seguridad.....	231	Extraegrapas.....	120
CDs.....	35	Destructoras de oficina.....	225-229		
Ceniceros.....	311	Destructoras departamentales.....	230	F	
Chalecos reflectantes.....	292	Destructoras personales.....	224	Fásteners.....	129
Chinchetas.....	128	Detector billetes falsos.....	296	Fechadores.....	124
Cinta americana.....	107	Discos duros.....	34	Fiambreras.....	301
Cintas adhesivas doble cara.....	106	Dispensadores de jabón.....	276	Fichas.....	178
Cintas adhesivas color.....	108	Dispensadores de papel higiénico.....	274	Film burbujas.....	270
Cintas adhesivas magnéticas.....	106	Dispensadores de precinto.....	273	Film paletizar.....	270
Cintas adhesivas invisibles.....	108	Dispensadores de toallas.....	275	Flexómetros.....	286
Cintas adhesivas transparentes.....	109	Domótica.....	298-299	Fregonas.....	281
Cintas impresora.....	59	Dossier canguro.....	194	Fundas cd-dvd.....	35
Cintas para rotular.....	208	Dossiers fástener.....	194	Fundas clasificadores.....	261
Cintas portanombre.....	241	Dossiers pinza.....	193	Fundas fuele.....	191
Cintas señalización.....	107	Dossiers uñero.....	192	Fundas para portátil.....	21
Cintas seguridad.....	292	DVDs.....	35	Fundas para tablet.....	21
Cinturones de seguridad.....	292			Fundas para tarjetas.....	196
Cizallas de palanca.....	221	E		Fundas plastificación.....	219
Cizallas de rodillo.....	220	Enchufes.....	298	Fundas portadocumentos.....	190-191
Clasificadores.....	261	Encuadernadoras a presión.....	214	Fundas portamenús.....	191
Clasificadores acordeón.....	195	Encuadernadoras de canutillo.....	211		
Clasificadores cd-dvd.....	35	Encuadernadoras espiral metálico.....	212-214	G	
Clavadoras.....	116	Encuadernadoras térmicas.....	214	Gafas protectoras.....	292
Clips.....	129	Encuadernadoras wire-0.....	211	Gaming.....	26, 318
Cola blanca.....	103	Encuadernadores.....	129	Gel hidroalcohólico.....	277
Conos de señalización.....	292	Enfundaparaguas.....	316	Gomas de borrar.....	166
Consumibles para etiquetadoras.....	252	Escaleras.....	286	Gomas elásticas.....	128
Contadores de monedas.....	297	Escalímetros.....	125	Grapadoras de gruesos.....	118
Contenedor archivo definitivo.....	185	Escobas.....	281	Grapadoras de bolsillo.....	113
Contenedores.....	284	Escritura de calidad.....	168-169	Grapadoras de sobremesa.....	110-115
Controles de fichaje.....	295	Escritura técnica.....	167	Grapadoras eléctricas.....	117
Cordones portanombres.....	241	Escuadras.....	125	Grapas.....	121
Correctores en cinta.....	164-165	Espirales metálicos.....	214	Guantes.....	293
Correctores líquidos.....	165	Estanterías.....	290-291	Guillotinas.....	222
Cortinas.....	314	Estropajos.....	281		
Cremas.....	276	Estuches archivador.....	179	H	
Cuadernos.....	95	Etiquetadoras.....	210	Hub.....	25
Cuadernos especiales.....	99	Etiquetas colores.....	82		
Cuadernos microperforados.....	96	Etiquetas de poliéster.....	83	I	
Cubiertas pp/ pvc.....	261-262	Etiquetas envío.....	268	Identificadores.....	241
Cubos de limpieza.....	282	Etiquetas escritura manual.....	84	Identificadores de pared.....	261
Cubos de notas.....	92-93	Etiquetas impresora láser.....	80-83	Imanes.....	248
Cuerda.....	268	Etiquetas multifunción blancas.....	80-82		
Cúters.....	127	Etiquetas para archivadores.....	197		
		Etiquetas para precios.....	84		
		Expositores.....	257-259		
D					
Desengrasante.....	281				



Impresoras 3D.....	26	Masillas adhesivas.....	141	Papel multifunción color.....	74
Impresoras multifunción.....	37-39	Material para relleno.....	268	Papel para impresión digital.....	72
Índices.....	188	Memorias usb.....	34	Papel para plotter.....	78-79
Índices y separadores.....	228-229	Mesas.....	340-343, 348-356	Papel para sumadoras y registradoras.....	73
Insecticida.....	278	Mesas de reunión.....	344, 354	Papel reciclado.....	71-72
J		Mesas dobles.....	346	Papel secamanos.....	275, 277
Jabón de manos.....	276	Mesas multiusos.....	346	Papel transfer.....	73
L		Mesas para cizalla.....	222	Papel verjurado.....	72
Láminas corcho.....	255	Mesas plegables.....	339, 354	Papeleras de oficina.....	135, 311
Lámparas.....	312-313	Mesas regulables.....	317	Papeleras zonas comunes.....	284-285
Lápices bicolor.....	162	Minas.....	161	Paletinas removedoras.....	304
Lápices de grafito.....	162	Mobiliario de recepción.....	347	Paragüeros.....	310
Lavavajillas.....	278	Mochilas para portátil.....	22-23	Percheros.....	308-309, 316
Lejía.....	281	Módulos de archivadores.....	175	Pesacartas.....	270
Libros cartoné.....	102	Módulos de cajones.....	198-199	Pesapaquetes.....	270
Libros de actas.....	102	Módulos de carpetas.....	178	Pictogramas.....	262-263
Libros de contabilidad.....	102	Monitores.....	27	Pilas.....	202-203
Libros de correspondencia.....	102	Mopas.....	282	Pinzas abatibles.....	129
Libros de registro.....	102	Muebles multimedia.....	287	Pistolas de silicona.....	104
Libros de subcontratación.....	102	N		Pizarras colaborativas.....	253
Limpiadores de cristales.....	278	Notas magnéticas.....	253	Pizarras de acero lacado.....	246-248
Limpiadores de baño.....	278	Notas reposicionables.....	92-93	Pizarras de acero vitrificado.....	246-247
Limpiadores desinfectantes.....	279	Notas reposicionables sin adhesivo.....	253	Pizarras de caballete.....	244
Limpiadores multiusos.....	278-279	Numeradores.....	124	Pizarras de color.....	251
Limpisuelos.....	278	O		Pizarras de cristal.....	248
Limpieza de pantallas.....	31	Organizadores de sobremesa.....	198-199	Pizarras de melamina.....	247
Listines telefónicos.....	196	Organizadores modulares.....	134	Pizarras de melamina.....	247
Llaveros.....	294	Organizadores para tablet.....	21	Pizarras estratificadas.....	243, 247
Lupas.....	128	Organizadores semanales.....	252	Pizarras magnéticas.....	246-248
M		P		Pizarras móviles.....	253
Maletines carpetas colgantes.....	184	Palos escoba.....	281	Pizarras para tiza.....	243
Maletines con ratón.....	30	Paneles acústicas.....	315	Pizarras trípticas.....	252
Maletines para portátil.....	21-22	Pantallas interactivas.....	249	Planchas de corte.....	127
Maletines portatodo.....	213	Pantallas murales.....	240	Plannings.....	252
Mamparas modulares.....	304	Pañuelos faciales.....	274	Plastificadoras.....	217-219
Manteles de papel.....	305	Papel de cocina.....	305	Platos de bagazo.....	304
Marcadores de pizarra.....	155-156	Papel higiénico.....	274	Plegadoras.....	86
Marcadores de tiza líquida.....	156	Papel inkjet foto.....	76-77	Plumeros.....	281
Marcadores especiales.....	154	Papel kraft.....	269	Plumas estilográficas.....	200-204
Marcadores fluorescentes.....	157-159	Papel magnético.....	73	Portablocs con clip.....	100
Marcadores permanentes.....	151-153	Papel multifunción blanco.....	71-72	Portabobinas rollos kraft.....	269
				Portabobinas industriales.....	277
				Portacarnets.....	192
				Portaclips.....	131
				Portadistintivos.....	241
				Portadocumentos.....	99
				Portafirmas.....	195
				Portafolletos.....	257-258
				Portalápices.....	131, 133
				Portaminas.....	160-161



Portamonedas.....	294	Sellos personalizables.....	122	Tóner láser Brother.....	60-61
Portanombres.....	241	Señal suelo húmedo.....	283	Tóner láser Canon.....	64
Portanotas.....	131	Señalización.....	260	Tóner láser Epson.....	55
Portaplanos.....	268	Separadores.....	188-189	Tóner láser HP.....	42-45
Portapósters.....	259	Separadores móviles.....	256	Tóner láser Kyocera.....	67
Portarrollos.....	108	Servilletas biodegradables.....	305	Tóner láser Lexmark.....	259
Portatarjetas.....	257	Servilletas de papel.....	305	Tóner láser Panasonic.....	72
Portatizas.....	242	Sillas confidente.....	330-332	Tóner láser Samsung.....	53-54
Postes separadores.....	304	Sillas gaming.....	318	Trolleys para portátil.....	24
Precinto.....	272-273	Sillas operativas.....	323-329		
Preclasificadores.....	196	Sillones de dirección.....	319-322		
Pulidor de suelo.....	283	Sillones de espera.....	336-337		
Punteros.....	240	Sobres blancos.....	86-87		
Purificadores de aire.....	302	Sobres con broche.....	193		

R

Ratones.....	28-29
Recambios almohadillas.....	122
Recambios bolígrafo.....	167
Recambios cuadernos.....	97
Recogedores.....	282
Refrescos.....	304
Reglas.....	125
Reglas de corte.....	127
Regletas.....	287
Reloj de pared.....	313
Reposamuñecas.....	14-15
Reposapiés.....	12-13
Resmillería.....	97
Respaldos lumbares.....	317
Revisteros.....	130, 132-134
Rollers tinta gel.....	143-145
Rollos adhesivos de pizarra.....	292
Rollos autocopiativos.....	73
Rollos electra.....	73
Rollos papel burbujas.....	270
Rollos térmicos.....	73
Rotuladoras.....	208-209
Rotuladores calibrados.....	167
Rotuladores punta de fibra.....	147-150

S

Sais.....	34
Secamanos por aire.....	276
Sellos automáticos.....	122-124
Sellos manuales.....	124

Sellos personalizables.....	122
Señal suelo húmedo.....	283
Señalización.....	260
Separadores.....	188-189
Separadores móviles.....	256
Servilletas biodegradables.....	305
Servilletas de papel.....	305
Sillas confidente.....	330-332
Sillas gaming.....	318
Sillas operativas.....	323-329
Sillones de dirección.....	319-322
Sillones de espera.....	336-337
Sobres blancos.....	86-87
Sobres con broche.....	193
Sobres packing list.....	268
Sofás.....	337
Soportes CPU.....	20
Soportes para monitor.....	16-17
Soportes para portátil.....	17-18
Subcarpetas.....	186-187

T

Tableros corcho.....	254-255
Taberos de corte.....	127
Tableros tapizados.....	255
Taburetes.....	333-334, 339
Tacos de notas.....	101
Taladros.....	110-113
Taladros 4 agujeros.....	120
Taladros de gruesos.....	119
Talonarios.....	101
Tambor láser Brother.....	61
Tampones de tinta.....	124
Tapas encuadernar.....	215
Tapas para vasos.....	304
Taquillas.....	288-289
Tarjetas de memoria.....	34
Tarjeteros.....	196
Teclados.....	30
Teléfonos.....	32-33
Tenazas.....	115
Tijeras.....	126
Tinta para marcadores.....	154
Tinta para pluma.....	167
Tinta para tampones.....	124
Tinteros.....	167
Tizas.....	242

U

Urnas.....	259
------------	-----

V

Vades.....	131
Vasos compostables.....	304
Videoproyectores.....	238
Visores.....	184
Vitrinas.....	256

W

Webcam.....	27
-------------	----

En caso de no localizar el producto que necesita en este catálogo contacta con nosotros. Acceso a más de 150 marcas y 130.000 referencias.

Además podemos suministrarte artículos a medida y personalizados.

Estaremos encantados de atenderte.



3M

Adhesivos en spray..... 105
 Reposamuñecas..... 14
 Reposapiés..... 12

APLI

Bolsas autocierre..... 271
 Bolsas kraft..... 266
 Bolsillos autoadhesivos..... 197
 Cintas adhesivas color..... 108
 Etiquetas autoadhesivas..... 80
 Etiquetas manuales..... 84
 Papel fotográfico..... 76
 Papel magnético..... 73
 Papel transfer..... 73
 Portablocs..... 100
 Tablas de corte..... 127
 Sujeción..... 128

archivo® 2000

Artículos de sobremesa..... 133
 Bandejas y boxers organizadores.. 130
 Bastidores carpetas colgantes..... 184
 Cajas multiusos..... 302
 Expositores..... 257
 Lámparas..... 312
 Módulos cajones..... 199
 Organizadores..... 199
 Papeleras..... 135
 Paragüero..... 310
 Portalápices..... 130
 Portanombres..... 241
 Portatarjetas..... 257
 Relojes..... 313
 Reposapiés..... 13

artexpo® Home & Office Solutions

Mobiliario de oficina..... 340

BESTLIFE

Maletines, mochilas y trolleys..... 22

BIC

Bolígrafos..... 138
 Lápices..... 162
 Marcadores..... 151
 Rotuladores..... 150
 Portaminas..... 160

bonova

Papel..... 71

brother at your side

Consumible..... 60



Accesorios menaje..... 305
 Higiene..... 274
 Limpieza..... 278
 Seguridad y protección..... 292
 Residuos..... 285

Canon

Consumible..... 64

CANSON

Papel de color..... 74
 Cartulinas..... 75
 Cartón pluma..... 79

CASIO

Calculadoras..... 203



Guantes..... 293
 Pilas..... 202

COLOP®

Sellos..... 122



Limpieza..... 279

CURVER

Papeleras..... 285
 Cajas de almacenaje..... 302
 Fiambreras..... 303

DAHLE

Afilalápices..... 163
 Cizallas y guillotinas..... 220
 Destructoras..... 225
 Tijeras y cutters..... 126

dequa

Adhesivos..... 103
 Archivadores A-Z..... 172
 Archivadores palanca..... 173
 Archivo definitivo..... 185
 Bandejas..... 130
 Bolígrafos..... 139
 Calculadoras..... 205
 Carpetas de gomas..... 181
 Carpetas fundas..... 182
 Cintas adhesivas..... 109
 Cinta correctora..... 165
 Dossiers uñero..... 192
 Etiquetas..... 81
 Extragrapapas..... 120

Fundas multitaladro..... 190
 Gama Eco..... 144-156-158-161
 Grapadoras y taladros..... 110
 Grapas..... 121
 Índices y separadores..... 188
 Marcadores permanentes..... 151
 Marcadores pizarra..... 155
 Marcadores fluorescentes..... 157
 Notas autoadhesivas y zig-zag..... 92
 Portaminas..... 160
 Portarrollos..... 108
 Rotuladores..... 147
 Sobres con broche..... 193
 Subcarpetas..... 187
 Sujeción..... 129
 Tenazas..... 116
 Tijeras y cutters..... 126

DILE

Sillas oficina..... 324
 Bancadas y espera..... 337
 Taburetes..... 333

DOHE

Archivadores y módulos..... 172
 Bolsas cremallera y zip..... 271
 Carpetas..... 177
 Carpetas de gomas..... 180
 Cuadernos..... 99
 Clasificadores..... 195
 Embalaje..... 268
 Dossiers..... 192
 Módulos..... 178
 Portaclipps..... 131
 Portatacos..... 131
 Libros de empresa..... 102

DURABLE THE STYLE OF SUCCESS

Clasificadores..... 261
 Dossiers clip..... 193
 Dossier fástener..... 194
 Identificadores..... 241
 Marcos autoadhesivos..... 261
 Señalización..... 260
 Papeleras..... 284
 Paragüeros..... 310
 Vades..... 131

DURACELL

Pilas..... 202

DYMO

Básculas..... 270
 Rotuladoras y cintas..... 208

edding®

Marcadores..... 151
 Rotuladores..... 147

ELBA

Archivadores..... 172
 Cajas transferencia..... 178
 Etiquetas adhesivas..... 197
 Fundas multitaladro..... 190
 Índices y separadores..... 188
 Módulos..... 175
 Tarjeteros..... 237



Grapadoras y tenazas..... 115
 Grapas..... 121

EPSON® EXCEED YOUR VISION

Consumible..... 55
 Impresoras..... 38
 Papel fotográfico..... 77
 Proyección..... 238

Esselte®

Archivadores..... 174
 Carpetas..... 176
 Dossiers..... 192
 Fundas y dossiers..... 190
 Índices y separadores..... 188
 Maletín metálico..... 184



Carpetas forradas..... 176
 Carpetas de anillas..... 177
 Carpetas de gomas..... 180
 Separadores..... 189
 Subcarpetas..... 186



Marcadores fluorescentes..... 157
 Lápices..... 162
 Medición..... 125
 Portaminas..... 161



Cajas de proyectos..... 179
 Carpetas de gomas..... 180
 Carpetas canguro..... 177
 Film paletizar..... 270
 Papel color y cartulinas..... 74
 Papel plotter..... 79
 Portabobinas..... 269



Accesorios pizarras.....	242
Afilalápices	163
Bandejas clasificadoras	302
Cajas	302
Cubiletos.....	131
Medición	125
Pizarras blancas.....	247
Pizarras caballetes.....	244
Pizarras tiza	243
Tableros	254
Plannings	252
Portaplanos.....	268
Tijeras	126
Vitrinas.....	256



Accesorios papel.....	197
Accesorios CD's.....	35
Cajas y contenedores	185
Destruktoras	224
Encuademadoras.....	211
Ergonomía	317
Grapadoras	111
Limpieza informática	31
Plastificadoras	217
Purificadores de aire.....	300
Reposamuñecas y alfombrillas.....	14
Respaldos y reposapiés.....	12
Soportes	16



Cintas adhesivas.....	106
Gomas y bandas elásticas	128
Precinto y dispensadores.....	272
Portarrollos.....	108



Armarios metálicos y cajoneras.....	356
Archivadores metálicos.....	356
Armario proyección.....	239



Regletas	287
Electricidad	298



Encuademadoras y consumible.....	211
Plastificadoras	217



Archivadores.....	176
Archivo definitivo	185

Carpetas	181
Carpetas colgantes.....	184
Carpetas de fundas.....	182
Clasificadores	195
Dossiers.....	192
Fundas CD's-DVD's.....	35
Fundas portadocumentos.....	190
Listines y tarjeteros.....	196
Carpetas de congresos.....	195
Índices y separadores.....	188
Portablocs.....	100



Carpetas colgantes	184
Subcarpetas.....	186



Tizas	242
-------------	-----



Auriculares y altavoces.....	26
Consumible.....	42
Impresoras.....	37
Papel de plotter.....	78
Papel fotográfico.....	77
Ratones y teclados.....	29



Calculadoras	203
--------------------	-----



Papel.....	72
------------	----



Accesorios proyección	240
Maletines portátiles y mochilas	21
Ratones y teclados.....	28
Reposamuñecas y alfombrillas.....	14
Reposapiés.....	12
Cables y accesorios.....	25



Consumible.....	67
-----------------	----



Artículos de sobremesa	132
Archivadores	174
Bandejas	130
Carpeta clip.....	100
Encuademadoras.....	214
Maletines y mochilas	21
Plastificadoras y fundas.....	217
Reposapiés	12
Teletrabajo	339



Consumible.....	67
Impresión 3D	36



Adhesivos	105
-----------------	-----



Complementos informáticos.....	27
Protección.....	240



Accesorios de pizarra	242
Afilaborras	166
Afilalápices	163
Bolígrafos.....	140
Calculadoras	204
Cinta correctora	165
Gomas de borrar.....	166
Portaminas.....	160



Limpieza	278
----------------	-----



Cuadernos	99
-----------------	----



Accesorios Informáticos.....	25
Ratones.....	29



Accesorios de proyección.....	239
Pantallas murales	240
Pizarras panorámicas	248
Organizador semanal.....	252
Tableros	255
Vitrinas.....	256



Alfombras	316
Grapadoras, grapas, taladros y tenazas	110



Mesas plegables.....	354
Mesas de oficina.....	350
Mobiliario de recepción.....	347
Mobiliario de oficina.....	349



Pantallas interactivas.....	249
-----------------------------	-----



Cuadernos	95
Recambios.....	97



Blocs y cuadernos	95
Recambios.....	97



Bolígrafos.....	139
Correctores	165
Rotuladores.....	150



Archivadores.....	174
Cajas de proyectos	178
Carpetas	181
Clasificadores y dossiers	196
Módulos.....	178
Portablocs.....	100
Portafirmas	195



Escritura de calidad	168
Recambios.....	167



Clavadoras.....	116
Grapadoras, grapas y taladros.....	111



Bolígrafos.....	139
Marcadores fluorescentes	158
Marcadores.....	151
Plumas.....	167
Portaminas.....	160
Recambios.....	167
Rollers tinta gel	143
Rollers tinta líquida	141



Adhesivos	104
Cintas adhesivas.....	106



Auriculares.....	32
------------------	----



Banderitas.....	94
Cinta etiquetar	84
Notas adhesivas.....	92



Adhesivos	104
Correctores	197



Grapadoras, grapas y taladros	114
-------------------------------------	-----



Destructoras	224
Pizarras magnéticas	251



rocada

Accesorios proyección	239
Bancadas	336
Cortinas	314
Mesas de ordenador	341
Mobiliario de oficina	345
Pizarras	246
Pizarras caballete	245
Pizarras colaborativas	253
Pizarras Skin	250
Separadores móviles	256
Sillas de oficina	320
Tableros de corcho	254



Cartulina	75
Embalaje	269



Taquillas	288
Estanterías	291



Cajas fuertes	295
Detectores y contadores	296
Sistemas de fichaje	295



Sobres y bolsas	86
Bolsas burbujas	266



Consumible	53
------------------	----



Cintas adhesivas	106
------------------------	-----



Bolígrafos	145
Marcadores	150



Ceniceros	312
Higiene	276
Papeleras	311
Paragüeros	310
Percheros	309



Lápices	162
Rotuladores	148
Marcadores fluorescentes	157



Afilalápices	163
Escritura técnica	167
Gomas de borrar	166
Lápices	162
Marcadores	153
Marcadores de pizarra	155
Portaminas y minas	160
Marcadores fluorescentes	157
Rotuladores	149



Gaming	26
Sais	34
Sillas gaming	318



Taquillas y bancos	289
--------------------------	-----



Cintas adhesivas y portarrollos	106
Adhesivos	103
Precinto	272



Correctores	164
-------------------	-----



Borrador	166
Correctores	165
Escritura de calidad	169
Rotuladores	149



Almacenamiento informático	34
----------------------------------	----



Accesorios informáticos	25
-------------------------------	----



Bolígrafos	141
Marcadores Posca	154
Marcadores pizarra	156
Escritura técnica	167



Percheros	308
Relojos	313
Lámparas	312



Silla operativas	324
Sillas confidente	331



Marcadores	155
Rollos adhesivos	244



CD's y DVD's	35
--------------------	----



Bancadas	335
Sillas de oficina	319



Escritura de calidad	168
----------------------------	-----



Abrecartas	86
Cutters	127



Consumible encuadernación	214
Encuadernadoras	213
Fundas plastificación	219
Plastificadoras	219
Tapas de encuadernación	215
Plegadora	86

Referencia	Pág.	Referencia	Pág.	Referencia	Pág.	Referencia	Pág.	Referencia	Pág.	Referencia	Pág.	Referencia	Pág.
01		011384	269	012443	269	013461	96	020014	123	025081	122	030204	108
010115	73	011385	269	012444	269	013462	96	020015	123	025082	122	030221	108
010221	75	011386	269	012445	269	013476	163	020016	123	025090	122	030249	82
010222	75	011387	269	012446	269	013515	300	020017	123	025091	122	030251	81
010223	75	011388	269	012770	269	013516	300	020018	124	025092	122	030268	83
010224	75	011389	269	012771	269	013530	300	020019	124	025101	122	030272	83
010225	75	011390	269	012772	269	013531	300	020020	124	025110	122	030273	83
010226	75	011391	269	012773	269	013532	300	020021	124	025111	122	030280	82
010227	75	011392	269	012774	269	013533	285	020022	124	025120	122	030301	105
010228	75	011394	269	012775	269	013543	269	020023	124	025121	122	030302	105
010229	75	011395	269	012776	269	013544	269	020024	124	025130	122	030332	80
010231	75	011396	269	012777	269	013545	269	020025	123	025131	122	030352	268
010232	75	011397	269	012782	269	013546	269	020026	123	025150	122	030353	268
010233	75	011398	269	012783	269	013547	166	020027	123	025151	122	030372	266
010234	75	011399	269	012784	269	013548	166	020030	128	025152	122	030373	266
010235	75	011400	269	012785	269	013567	96	020036	128	027042	124	030405	93
010236	75	011401	269	012786	269	013578	127	020037	128	027050	124	030438	165
010237	75	011402	269	012787	269	013579	127	020038	128	027054	124	030462	268
010238	75	011403	269	012788	269	019331	269	020039	128	027060	124	030463	268
010239	75	011469	107	012789	269	019336	269	020040	128	027090	123	030464	268
010241	75	011470	107	012791	75	019601	269	020041	128	027096	123	030470	268
010242	75	011478	104	013002	75	019602	269	020042	128	027098	123	030471	268
010243	75	011479	104	013003	75	019603	269	020043	122	027101	123	030472	268
010588	75	011480	104	013004	75	019604	269	020044	122	027108	123	030473	268
010589	75	011481	104	013005	75	019606	269	020047	128	027410	122	030474	268
010609	75	011499	107	013006	75	019607	269	020048	128	027420	122	030476	83
010610	75	011660	79	013007	75	019608	269	020049	128	027430	122	030477	266
011161	163	011661	79	013008	75	019609	269	020050	128	027440	122	030478	266
011208	125	011662	79	013009	75	019611	269	020051	124	027450	122	030479	266
011209	125	011663	79	013011	75	019612	269	020052	124	027453	122	030480	266
011218	125	011664	79	013012	75	019613	269	021533	129	027455	122	030481	266
011230	97	011665	79	013053	269	019614	269	021534	129	027460	122	030482	266
011248	96	012070	242	013083	95	019616	269	021545	128	027504	123	030484	94
011249	96	012071	242	013103	96	019617	269	021546	128	027507	123	030485	94
011250	96	012072	242	013104	96	019618	269	021547	128	027530	122	030486	210
011255	96	012073	242	013105	96	019619	269	021548	128	027540	122	030494	124
011256	96	012075	242	013107	96	019621	269	021549	128	027541	122	030495	284
011260	95	012132	286	013108	96	019622	269	021550	128	03		030498	124
011261	95	012133	286	013109	96	019623	269	021551	128	030002	92	030500	124
011262	95	012134	75	013110	96	019624	269	021552	128	030003	92	030501	124
011264	95	012135	75	013111	96	019626	269	021553	128	030008	92	030502	124
011265	95	012136	75	013112	96	019627	269	021554	128	030023	93	030503	124
011266	95	012137	75	013113	96	019628	269	021555	128	030079	84	030504	124
011267	95	012138	75	013115	96	019629	269	021556	128	030084	84	030505	124
011271	95	012139	75	013116	96	019632	269	021560	129	030085	84	030506	124
011272	95	012140	75	013164	300	019633	269	024070	128	030087	84	030507	124
011273	95	012141	75	013165	300	019634	269	024071	128	030088	84	033000	109
011274	95	012142	75	013240	166	019637	269	025000	122	030099	83	033001	109
011368	269	012143	75	013242	107	019638	269	025030	122	030101	197	033002	109
011369	269	012144	75	013287	300	019639	269	025031	122	030104	84	033003	109
011370	269	012145	75	013288	300	02		025032	122	030108	80	033010	106
011371	269	012146	75	013323	300	020001	122	025040	122	030126	84	033011	106
011372	269	012147	75	013324	300	020002	122	025041	122	030147	84	034144	165
011373	269	012158	95	013325	300	020003	122	025042	122	030151	94	035100	128
011374	269	012160	95	013342	269	020004	122	025050	122	030152	94	035101	128
011375	269	012161	95	013380	104	020005	122	025051	122	030153	94	035114	108
011376	269	012164	95	013381	104	020006	122	025052	122	030154	94	035115	108
011377	269	012198	96	013386	107	020007	122	025060	122	030155	94	035116	108
011378	269	012199	96	013387	107	020008	122	025061	122	030157	94	035117	108
011379	269	012222	95	013434	149	020009	122	025062	122	030159	94	035118	108
011380	269	012234	95	013435	149	020010	122	025070	122	030170	94	035119	108
011381	269	012238	95	013436	149	020011	122	025071	122	030181	84	035236	197
011382	269	012239	95	013453	166	020012	123	025072	122	030200	109	035237	197
011383	269	012348	149	013454	96	020013	123	025080	122	030202	108	035246	197



Referencia	Pág.	Referencia	Pág.	Referencia	Pág.	Referencia	Pág.	Referencia	Pág.	Referencia	Pág.	Referencia	Pág.
035247	197	040217	187	040323	155	040391	181	041485	188	060234	99	063354	261
035258	84	040218	187	040324	155	040392	181	041486	188	060235	99	063360	261
035260	84	040219	187	040325	155	040393	193	042230	129	060240	97	063361	261
035261	84	040220	187	040326	155	040394	193	042231	129	060241	97	063390	261
035268	84	040221	187	040327	156	040395	193	042232	129	060242	97	063391	261
035270	84	040222	187	040328	156	040396	193	042233	129	060243	97	063392	261
035271	84	040223	187	040329	156	040397	193	043001	205	060322	96	063393	261
035278	84	040224	187	040330	156	040398	193	043002	205	060323	95	063394	261
035280	84	040225	187	040331	156	040399	182	043110	130	060328	188	063395	261
035281	84	040226	187	040332	156	040400	182	043111	130	060342	97	064201	192
035289	84	040227	187	040333	156	040401	182	043112	130	060374	99	064202	192
035291	84	040228	187	040334	156	040402	182	043113	130	060375	99	064203	192
035292	84	040229	205	040335	157	040403	182	043115	130	060376	99	064204	192
035310	84	040230	205	040336	157	040410	189	05		060377	99	067025	241
035311	84	040231	205	040337	157	040411	189	050032	131	060378	99	067063	35
035314	84	040232	110	040338	157	040412	189	050033	131	060379	99	067064	35
035315	84	040233	110	040339	157	040413	189	050035	131	060380	99	067080	190
035317	84	040234	110	040340	157	040414	92	050055	131	060381	99	067081	191
035318	84	040235	110	040341	159	040415	92	050056	131	060382	99	067083	191
035321	84	040236	110	040342	159	040416	92	050059	131	060400	192	067085	191
035325	84	040237	110	040343	159	040417	93	050060	100	060403	99	067086	191
035326	84	040267	277	040344	159	040418	160	050065	131	060405	194	067091	181
035335	84	040268	277	040345	159	040419	139	050066	134	060406	99	067092	181
035337	84	040270	81	040346	151	040420	139	050067	134	060407	99	067095	181
035375	84	040271	81	040347	151	040421	139	050068	242	060408	99	067110	183
035376	84	040272	81	040348	151	040422	139	050069	242	060409	99	067111	183
035380	84	040273	81	040349	190	040423	140	053001	294	060412	99	067112	183
035381	84	040274	81	040350	190	040424	140	053010	131	060413	99	067113	183
035383	84	040275	81	040351	190	040425	140	053015	131	060414	99	067114	183
035386	84	040276	81	040352	190	040426	140	06		060418	99	067120	182
035388	84	040277	81	040353	192	040427	141	060120	98	060440	97	067122	182
035389	84	040278	81	040354	192	040428	141	060123	95	060441	97	067132	183
035391	84	040279	81	040356	183	040429	141	060124	95	060442	97	067135	183
035392	84	040280	81	040357	183	040430	143	060125	95	060443	97	067139	183
036010	165	040281	81	040358	183	040431	161	060126	95	060444	97	08	
04		040282	81	040359	183	040432	161	060128	95	060445	97	080003	127
040000	71	040283	81	040360	183	040433	163	060129	95	060446	97	080004	127
040001	71	040284	81	040361	183	040434	162	060130	95	060447	97	080006	86
040018	126	040285	81	040362	183	040435	162	060133	95	060448	97	080007	126
040019	103	040286	81	040364	183	040436	130	060136	98	060449	97	080012	127
040021	127	040287	81	040365	183	040440	185	060138	98	060450	97	080013	127
040022	127	040290	109	040366	183	040441	185	060143	98	060451	97	080014	127
040023	147	040293	109	040367	183	041400	172	060144	95	060452	97	080015	127
040024	147	040295	129	040368	183	041401	172	060145	95	060453	97	080016	127
040025	147	040296	129	040369	183	041402	172	060169	98	060464	97	080017	128
040049	126	040297	129	040370	183	041403	172	060170	98	060465	97	080022	127
040199	187	040298	121	040372	182	041406	173	060171	192	063000	193	080023	127
040200	187	040299	121	040373	182	041407	173	060173	192	063001	193	080024	127
040201	187	040305	120	040374	182	041408	173	060177	189	063002	193	080025	126
040202	187	040306	108	040375	182	041409	173	060180	98	063003	193	080026	126
040203	187	040307	110	040376	182	041410	173	060181	98	063004	193	080027	126
040204	187	040309	116	040377	182	041411	173	060182	98	063005	193	080032	127
040205	187	040310	110	040378	182	041412	173	060183	98	063015	193	080033	127
040206	187	040311	165	040380	182	041413	173	060184	98	063016	193	080034	126
040207	187	040312	145	040381	182	041414	173	060185	98	063017	193	080037	126
040208	187	040313	145	040382	182	041415	173	060186	98	063018	193	080038	126
040209	187	040314	158	040383	182	041416	173	060196	98	063019	193	080039	268
040210	187	040315	158	040384	182	041417	173	060197	98	063020	193	085211	244
040211	187	040316	158	040385	182	041418	172	060215	98	063025	193	085215	244
040212	187	040317	158	040386	182	041419	172	060216	98	063302	261	085220	155
040213	187	040319	161	040387	181	041480	188	060230	99	063350	261	085221	155
040214	187	040320	144	040388	181	041481	188	060231	99	063351	261	085222	155
040215	187	040321	144	040389	181	041482	188	060232	99	063352	261	085223	155
040216	187	040322	144	040390	181	041483	188	060233	99	063353	261	085225	155

Referencia	Pág.	Referencia	Pág.	Referencia	Pág.	Referencia	Pág.	Referencia	Pág.	Referencia	Pág.	Referencia	Pág.
085226	155	090282	88	090397	101	100138	106	120089	92	122061	141	131179	185
085227	155	090283	88	090398	101	100139	104	120122	94	122062	141	131184	185
085228	155	090284	88	090399	101	100140	103	120125	167	122200	161	131199	172
09		090285	89	090400	101	100141	105	120126	167	122300	143	131221	199
090121	102	090291	266	090401	101	100142	107	120127	92	122301	143	131225	191
090162	102	090292	266	090402	101	100143	107	120136	94	122302	143	131233	188
090164	102	090294	89	090403	101	100144	107	120140	138	122303	143	131234	189
090165	102	090295	101	090404	101	100145	107	120141	138	122325	143	131235	189
090166	102	090296	101	090405	101	100146	106	120142	138	122326	143	131245	190
090167	102	090297	101	090406	101	100147	103	120143	140	122400	140	131246	190
090168	102	090298	86	090407	101	100148	106	120144	140	122401	140	131248	129
090169	102	090299	86	094211	87	100166	103	120145	140	122402	140	131249	129
090170	102	090302	86	094212	87	100167	106	120146	140	122695	154	131282	191
090171	102	090303	88	094213	87	100168	107	120147	142	122741	167	131307	184
090172	102	090304	266	094214	87	101001	105	120158	146	122760	139	131309	184
090173	102	090305	266	094215	87	101004	105	120159	146	122761	139	131310	184
090174	102	090306	266	094220	266	101005	105	120160	146	122762	139	131311	184
090175	102	090307	266	094221	266	101009	105	120173	143	122770	145	131312	184
090177	102	090308	266	094222	266	104001	103	120174	143	122771	145	131313	184
090178	102	090309	266	094223	266	104002	103	120175	143	122772	145	131331	187
090179	102	090310	266	094224	266	104003	103	120180	94	122791	160	131332	187
090181	102	090311	266	094225	266	104040	103	120181	94	122792	160	131333	187
090182	87	090312	266	094226	266	11		120182	94	123092	165	131334	187
090183	87	090313	266	094227	266	110032	167	120183	94	128000	139	131335	187
090184	87	090314	266	094228	266	110033	167	120184	94	13		131336	187
090185	87	090315	86	094229	266	110167	168	120185	93	130001	188	131337	186
090186	87	090316	86	094230	266	110168	168	120186	93	130002	188	131338	186
090187	87	090317	86	10		110220	169	120187	93	130008	197	131339	186
090188	87	090318	89	100002	108	110221	169	120188	92	130053	172	131340	186
090189	87	090319	89	100006	108	110222	169	120189	92	130058	175	131341	186
090190	87	090320	89	100014	105	110223	169	120190	92	130062	175	131349	195
090191	87	090321	89	100042	106	110224	169	120191	94	130069	178	131355	180
090192	87	090322	89	100059	108	110225	169	120193	94	130081	190	131356	180
090193	87	090366	266	100061	108	110276	168	120194	94	130089	172	131357	180
090194	87	090367	266	100065	108	110277	168	120196	94	130098	172	131358	180
090195	87	090368	266	100070	109	110278	168	120197	92	130238	194	131359	180
090196	88	090369	266	100071	109	110315	168	120201	253	130241	194	131360	180
090197	88	090370	101	100072	109	110316	168	120202	253	130242	194	131361	180
090198	88	090371	101	100073	106	110317	169	120210	160	130253	174	131362	180
090199	88	090372	101	100076	104	110318	169	120300	164	130254	174	131363	191
090204	88	090373	101	100077	104	110319	169	121000	141	130265	192	131397	271
090205	88	090374	101	100080	103	110320	169	121001	141	130269	192	131398	271
090206	88	090375	101	100081	103	110321	169	121002	141	130274	190	131399	271
090207	88	090376	101	100084	104	110322	169	121010	146	130276	190	131400	271
090208	88	090377	101	100086	103	110323	169	121011	146	130278	190	131401	271
090209	88	090378	101	100089	107	110324	167	121012	146	130279	190	131402	271
090210	88	090379	101	100091	105	12		121020	141	130286	190	131407	198
090211	88	090380	101	100094	104	120001	138	121021	141	130295	130	131408	130
090212	88	090381	101	100095	104	120002	138	121022	141	130619	187	131450	196
090213	88	090382	101	100096	107	120003	138	121125	141	130620	187	131451	196
090214	88	090383	101	100097	104	120004	138	121126	141	130621	187	131456	184
090215	88	090384	101	100099	106	120014	92	122020	141	130622	187	131457	184
090216	88	090385	101	100101	106	120015	138	122021	141	130623	187	131458	174
090217	89	090386	101	100108	109	120016	138	122022	141	130714	192	131459	174
090218	89	090387	101	100109	109	120017	138	122023	141	130734	190	131461	174
090219	89	090388	101	100110	109	120019	93	122040	141	130736	190	131466	195
090220	89	090389	101	100111	109	120025	138	122041	141	130745	192	131467	195
090222	89	090390	101	100113	103	120026	138	122042	141	130748	191	131468	195
090224	89	090391	101	100114	286	120077	92	122043	141	131046	128	131469	195
090225	89	090392	101	100115	106	120078	92	122050	141	131064	129	131470	192
090230	89	090393	101	100119	105	120079	92	122051	141	131169	129	131471	192
090231	89	090394	101	100121	104	120080	92	122052	141	131171	129	131472	192
090232	89	090395	101	100125	108	120081	92	122053	141	131174	185	131474	192
090242	102	090396	101	100133	103	120083	93	122060	141	131175	185	131475	192

Referencia	Pág.	Referencia	Pág.	Referencia	Pág.	Referencia	Pág.	Referencia	Pág.	Referencia	Pág.	Referencia	Pág.
131479	181	131682	186	132002	176	132170	257	134014	176	137625	179	140114	74
131480	181	131683	186	132003	176	132171	257	134016	176	137626	179	140115	74
131481	181	131684	186	132004	176	132172	257	134017	176	137627	179	140117	74
131504	100	131685	186	132008	180	132173	133	134121	182	137628	179	140118	74
131505	181	131686	186	132009	180	132174	133	134122	182	137630	179	140126	74
131556	271	131687	186	132011	180	132175	133	134123	182	137631	179	140127	74
131557	271	131688	186	132012	180	132176	178	134124	182	137632	179	140128	74
131558	271	131694	186	132026	195	132177	178	134126	182	137633	179	140129	74
131559	271	131695	186	132029	99	132179	178	134152	100	137635	179	140130	75
131560	271	131696	186	132032	99	132180	178	134153	100	137636	179	140131	75
131561	271	131697	186	132046	130	132189	180	134155	196	137637	179	140132	75
131562	134	131698	186	132049	179	132191	193	134156	196	137638	179	140133	75
131563	134	131699	186	132054	179	132192	193	134170	196	138004	184	140134	75
131564	134	131700	189	132055	179	132193	193	134180	196	138011	184	140135	75
131565	134	131701	189	132056	179	132198	134	134181	196	138020	184	140136	75
131566	172	131703	184	132057	185	132199	134	134194	196	138021	184	140137	75
131567	172	131709	190	132062	178	132237	183	134270	181	138070	184	140138	75
131569	133	131734	134	132063	178	132238	183	134273	181	138075	184	140139	75
131570	133	131735	134	132064	178	132242	183	134300	191	138260	186	140140	75
131571	172	131736	177	132065	178	132245	183	134530	185	138261	186	140141	75
131572	172	131737	177	132066	188	132246	183	134531	185	138262	186	140154	75
131573	129	131738	177	132067	188	132250	183	134532	185	138263	186	140164	74
131574	133	131739	177	132068	189	132253	183	135025	173	138310	187	140165	74
131575	133	131740	177	132069	194	132254	183	135026	173	138311	187	140168	78
131578	100	131741	177	132070	194	132258	183	135027	173	138312	187	140169	78
131579	100	131742	177	132071	194	132261	183	135028	173	139006	185	140170	72
131580	100	131743	177	132073	195	132262	183	135045	173	139241	191	140257	76
131581	100	131744	177	132112	271	132266	183	135046	173	139250	176	140268	77
131590	133	131748	177	132113	271	132278	177	135047	173	139264	176	140292	71
131591	133	131749	175	132114	271	132279	177	135201	178	139270	176	140324	74
131592	134	131750	175	132123	132	132280	177	135203	178	139274	176	140325	74
131593	134	131751	175	132124	132	132281	177	136000	175	139280	176	140326	74
131606	185	131752	175	132125	132	132282	177	136001	175	139327	188	140327	74
131607	185	131753	175	132126	132	132283	177	136002	175	140042	73	140332	74
131608	185	131754	175	132127	132	132284	177	136005	175	140052	76	140333	74
131609	185	131755	178	132128	132	132285	177	136006	175	140059	76	140334	74
131610	179	131756	178	132129	173	132295	173	136011	178	140079	74	140335	74
131611	179	131757	178	132130	173	132296	173	136012	178	140080	74	140336	74
131612	179	131758	178	132131	173	132297	173	136013	178	140081	74	140337	74
131613	179	131759	178	132132	173	132298	173	136014	179	140082	74	140338	73
131614	179	131760	178	132133	193	132299	173	136015	194	140083	74	140344	73
131615	179	131769	180	132134	193	132299	173	136070	179	140079	74	140345	73
131616	176	131770	180	132135	173	132300	173	136071	179	140080	74	140346	73
131617	176	131771	180	132136	173	132308	271	136072	179	140081	74	140347	73
131619	176	131772	181	132137	173	132309	271	136073	179	140082	74	140348	73
131620	176	131773	181	132138	173	132310	271	136074	179	140083	74	140349	73
131622	176	131774	181	132139	173	132311	271	136075	179	140084	74	140351	75
131623	176	131775	181	132140	132	132312	271	136076	179	140085	74	140352	75
131624	176	131776	181	132141	132	132313	271	136077	179	140086	74	140353	75
131624	176	131776	181	132142	132	133050	130	136078	179	140087	74	140354	75
131665	194	131777	179	132146	174	133054	130	136079	179	140089	74	140355	75
131666	194	131778	179	132147	174	133055	130	136080	179	140090	74	140356	75
131667	194	131779	179	132148	174	133200	131	136081	179	140091	74	140357	75
131668	194	131780	179	132154	132	133202	131	136082	179	140092	74	140358	75
131669	193	131781	179	132155	132	133210	130	136083	179	140093	74	140359	75
131670	193	131782	179	132156	132	133211	130	136310	174	140094	74	140360	75
131671	193	131783	179	132157	132	133212	130	136311	174	140095	74	140361	75
131672	193	131784	179	132160	180	133225	184	136775	195	140096	74	140362	75
131673	193	131785	186	132161	180	133226	184	137600	180	140097	74	140363	75
131676	195	131786	195	132162	133	133229	257	137601	180	140098	74	140371	77
131677	195	131787	271	132163	133	133234	258	137602	180	140099	74	140372	77
131678	195	131788	271	132164	133	133236	258	137620	179	140100	74	140380	72
131679	195	131789	271	132165	133	134010	176	137621	179	140101	74	140381	72
131680	195	131791	271	132166	133	134011	176	137622	179	140102	74	140382	72
131681	186	131799	131	132167	133	134012	176	137623	179	140111	74	140383	72

Referencia	Pág.	Referencia	Pág.	Referencia	Pág.	Referencia	Pág.	Referencia	Pág.	Referencia	Pág.	Referencia	Pág.
140384	72	160106	270	200040	161	200270	147	201098	156	201272	141	201398	150
140385	72	160107	270	200041	161	200271	147	201099	156	201278	155	201399	150
140386	72	160118	272	200042	161	200273	147	201100	156	201279	147	201400	150
140387	72	160119	272	200043	161	200274	147	201101	156	201280	147	201402	150
140388	72	160120	272	200044	161	200276	147	201102	156	201281	147	201403	150
140400	71	160121	272	200045	161	200277	147	201108	163	201282	164	201405	147
141002	73	160122	272	200046	161	200310	167	201109	154	201284	152	201406	147
141004	73	160123	272	200047	157	200311	167	201118	139	201285	152	201407	147
141005	73	160124	273	200048	157	200312	167	201119	139	201286	152	201408	147
141015	73	160140	272	200049	157	200313	167	201120	139	201287	152	201409	147
141017	73	160141	272	200056	157	200347	157	201121	146	201288	146	201410	147
142102	74	160143	272	200063	148	200348	157	201122	146	201289	146	201411	147
142103	74	160145	272	200064	148	200349	157	201123	146	201290	146	201412	147
142104	74	160148	272	200066	148	200350	157	201124	146	201294	142	201413	147
142107	74	160149	273	200067	148	200351	157	201125	146	201295	142	201414	147
142110	74	160154	270	200068	148	200352	157	201137	155	201296	142	201415	152
142112	74	160155	270	200069	148	200355	152	201138	155	201298	140	201416	152
142115	74	160156	270	200073	148	200356	152	201139	155	201299	140	201417	152
144000	71	160160	267	200075	148	200357	152	201140	155	201300	153	201418	152
144030	74	160161	267	200076	148	200358	152	201141	156	201301	153	201419	152
144031	74	160162	267	200077	148	200381	154	201142	156	201302	153	201420	152
144032	74	160163	267	200078	148	200433	154	201143	156	201303	153	201421	152
144034	74	160164	267	200079	148	200435	154	201144	156	201304	153	201422	152
144035	74	160165	267	200084	148	200444	162	201147	162	201305	158	201423	152
144036	74	160166	267	200085	148	200447	162	201148	154	201306	158	201424	152
144037	74	160167	267	200086	148	200449	162	201149	154	201307	158	201425	152
144038	74	160168	273	200087	148	200473	167	201175	160	201308	158	201426	152
144039	74	160170	267	200091	161	200474	167	201176	160	201309	158	201427	152
144040	74	160171	267	200093	148	200476	167	201177	166	201310	158	201428	152
144041	74	160172	267	200094	148	200495	150	201179	140	201311	158	201429	152
144042	74	160173	267	200103	142	200569	153	201180	140	201314	166	201430	152
144043	74	160174	267	200110	161	200570	153	201181	140	201315	166	201431	152
146005	78	160175	267	200111	161	200572	153	201182	140	201316	166	201432	151
146006	78	160176	267	200113	151	200575	153	201191	163	201317	166	201433	151
146008	78	160177	267	200114	151	200584	163	201194	163	201323	164	201434	151
146009	78	17		200115	151	200610	144	201198	155	201324	152	201435	151
146012	78	170000	121	200116	151	200611	144	201209	156	201325	152	201437	155
146027	77	170005	166	200124	164	200612	144	201210	156	201326	152	201438	155
147000	77	170010	166	200126	140	200613	144	201211	156	201331	144	201439	155
147030	76	170011	166	200129	154	200616	146	201212	156	201332	144	201440	155
16		170015	121	200130	154	200629	145	201213	156	201334	144	201442	159
160032	272	170019	121	200132	154	200651	145	201214	156	201342	144	201443	159
160039	269	170021	117	200140	166	200652	145	201215	156	201343	144	201444	151
160050	267	170030	126	200141	166	200653	145	201216	156	201344	144	201450	164
160051	267	170032	126	200152	145	200657	167	201217	156	201345	159	201451	165
160052	267	170042	121	200153	145	200658	167	201218	151	201346	159	201452	146
160056	268	170045	117	200154	145	200660	156	201219	151	201347	159	201453	146
160057	268	170046	121	200158	141	200661	156	201220	151	201348	159	201454	146
160060	272	170047	117	200201	157	200662	156	201221	151	201349	159	201456	148
160062	272	172001	163	200202	157	200667	140	201231	140	201350	159	201457	148
160063	272	20		200204	157	200697	156	201232	140	201352	145	201458	148
160066	273	200001	162	200205	157	200698	156	201233	140	201353	145	201462	148
160067	273	200002	162	200206	157	200718	163	201240	165	201355	146	201463	148
160068	273	200003	162	200207	157	200721	167	201242	154	201370	167	201464	148
160069	273	200004	162	200208	157	200722	167	201243	154	201371	167	201465	148
160070	273	200005	162	200245	162	200731	167	201253	138	201380	167	201466	148
160071	273	200012	162	200247	162	200778	160	201254	138	201382	146	201467	148
160073	270	200013	162	200249	162	200779	160	201255	142	201383	146	201468	149
160081	273	200016	163	200251	162	200786	161	201256	139	201384	146	201469	149
160083	273	200022	161	200253	162	201019	160	201257	164	201393	144	201471	150
160084	273	200024	161	200255	162	201093	141	201260	148	201394	144	201472	150
160085	273	200026	161	200257	162	201095	145	201266	148	201395	144	201473	150
160091	268	200028	157	200267	147	201096	145	201268	141	201396	148	201474	157
160100	270	200029	157	200268	147	201097	145	201269	141	201397	150	201499	156

Referencia	Pág.	Referencia	Pág.	Referencia	Pág.	Referencia	Pág.	Referencia	Pág.	Referencia	Pág.	Referencia	Pág.
201500	157	201581	148	201655	169	205502	125	230110	46	230337	58	230519	46
201501	159	201583	145	201657	149	205503	125	230111	52	230338	58	230520	46
201502	159	201584	145	201658	158	205504	125	230112	52	230339	58	230521	46
201503	156	201585	145	202602	125	205505	125	230114	52	230341	59	230522	46
201504	156	201586	159	202603	125	205506	125	230116	52	230347	66	230523	46
201505	156	201587	159	202667	125	205507	125	230117	52	230348	66	230526	46
201506	156	201588	159	202668	125	205508	125	230118	52	230349	66	230582	52
201507	156	201589	159	202669	125	206001	157	230119	52	230350	66	230583	52
201508	156	201590	159	202670	125	206002	157	230121	52	230351	66	230584	52
201509	156	201591	159	202671	125	206003	157	230143	59	230353	63	230585	52
201510	159	201592	159	202672	125	206005	157	230144	59	230354	63	230620	56
201511	159	201593	159	203110	147	206006	157	230145	59	230355	63	230621	56
201512	159	201594	159	203111	147	206060	158	230146	59	230356	63	230622	56
201513	159	201595	159	203112	147	206061	158	230147	59	230413	66	230623	56
201514	156	201596	158	203113	147	206062	158	230149	59	230414	66	230624	56
201516	156	201597	158	203115	147	206063	158	230150	46	230415	63	230640	56
201517	156	201598	159	203116	147	206064	158	230154	46	230416	63	230641	56
201518	156	201599	159	203117	147	206065	158	230156	52	230417	63	230642	56
201519	156	201600	159	203118	147	206097	148	230157	52	230418	63	230644	57
201520	156	201601	159	203210	147	206098	148	230158	52	230419	52	230645	57
201521	156	201602	158	203211	147	206100	148	230163	63	230420	52	230646	57
201522	156	201603	158	203212	147	206110	148	230164	63	230421	52	230647	57
201523	156	201604	142	203213	147	206238	153	230165	63	230422	52	230651	57
201524	156	201606	167	203340	152	206239	153	230166	63	230423	62	230652	57
201525	156	201607	167	203341	152	206240	153	230168	62	230425	63	230653	57
201530	154	201608	167	203342	152	206241	153	230169	62	230426	63	230654	57
201531	154	201609	167	203343	152	206242	153	230170	62	230427	63	230656	57
201532	154	201610	167	203350	152	206243	153	230171	62	230428	63	230657	57
201533	154	201611	167	203351	152	206245	153	230177	65	230431	48	230658	57
201534	154	201612	167	203352	152	206246	153	230181	65	230434	56	230662	55
201535	154	201613	167	203353	152	206247	153	230182	65	230452	56	230670	57
201536	154	201614	167	203360	152	206248	153	230183	65	230453	56	230671	57
201537	154	201615	166	203361	152	206250	153	230191	58	230454	56	230672	57
201538	154	201616	160	203362	152	206251	153	230193	58	230455	56	230752	65
201539	149	201617	160	203363	152	206252	153	230194	58	230456	52	230753	65
201548	159	201618	160	203365	152	206253	153	230195	58	230457	52	230754	65
201549	159	201620	163	203366	152	206270	153	230196	58	230458	52	230755	65
201550	159	201621	159	203367	152	206271	153	230197	58	230459	52	230772	66
201551	159	201622	159	203368	152	206273	153	230198	58	230460	65	230773	65
201552	159	201623	159	203460	154	206381	162	230199	58	230461	65	230775	62
201554	150	201624	159	203470	154	23	230244	58	230462	65	230776	62	
201555	150	201626	149	203500	152	230005	52	230245	58	230463	65	230778	63
201556	150	201627	149	203501	152	230011	52	230246	58	230464	65	230779	63
201557	159	201628	160	203502	152	230013	48	230247	58	230466	63	230780	63
201558	159	201629	160	203510	152	230016	48	230248	58	230467	63	230781	63
201559	159	201630	163	203511	152	230020	46	230249	59	230468	63	230783	63
201560	159	201631	165	203512	152	230021	46	230253	46	230469	63	231061	57
201561	159	201633	138	203520	152	230053	47	230254	46	230470	56	231069	66
201562	157	201634	138	203521	152	230061	47	230255	46	230471	56	231071	66
201563	159	201635	148	203522	152	230062	47	230283	63	230472	56	231072	64
201564	157	201636	148	204095	162	230067	47	230284	65	230473	56	231073	66
201565	146	201637	148	204096	162	230068	47	230287	47	230474	63	231074	66
201566	146	201640	146	204210	161	230069	47	230313	58	230475	63	231075	65
201567	146	201641	140	204211	161	230070	47	230314	58	230476	63	231076	66
201568	145	201642	140	205000	150	230071	47	230316	63	230477	63	231077	66
201569	144	201643	140	205001	150	230072	47	230318	63	230503	46	231078	66
201570	155	201644	150	205002	150	230073	47	230319	47	230504	46	231079	66
201571	138	201645	150	205020	158	230074	48	230320	47	230505	46	231080	66
201572	144	201647	155	205021	158	230088	46	230321	47	230506	46	231081	63
201573	144	201650	143	205022	158	230089	46	230322	47	230507	46	231082	63
201574	144	201651	165	205023	158	230090	46	230323	65	230508	46	231083	63
201575	155	201652	168	205024	158	230098	48	230334	58	230516	46	231084	63
201576	155	201653	168	205500	125	230107	52	230335	58	230517	46	231085	63
201577	155	201654	169	205501	125	230108	52	230336	58	230518	46	231086	63

Referencia	Pág.	Referencia	Pág.	Referencia	Pág.	Referencia	Pág.	Referencia	Pág.	Referencia	Pág.	Referencia	Pág.
231087	63	231154	57	231264	55	231367	47	240095	53	240504	45	241088	64
231088	63	231155	59	231265	55	231368	46	240097	43	240505	45	241106	64
231089	63	231156	50	231270	47	231369	46	240098	43	240507	53	241107	64
231090	63	231157	50	231273	47	231370	46	240104	43	240518	60	241116	60
231091	63	231158	50	231274	47	231371	46	240105	43	240519	60	241117	61
231092	63	231159	50	231282	62	233037	55	240106	43	240520	60	241118	53
231093	63	231160	50	231283	62	233046	55	240107	43	240521	60	241139	54
231094	63	231161	49	231284	62	233064	57	240112	43	240524	55	241145	54
231095	63	231162	49	231285	62	233065	55	240136	60	240541	54	241215	60
231096	55	231163	49	231286	62	233066	57	240137	60	240542	54	241216	61
231097	55	231164	49	231287	47	233067	57	240138	60	240543	53	241217	60
231098	55	231165	49	231288	50	233068	57	240139	60	240544	53	241218	60
231099	55	231166	49	231289	50	233069	57	240140	60	240545	53	241219	60
231100	55	231167	49	231291	50	233081	58	240141	60	240546	53	241220	60
231101	55	231168	49	231292	50	233082	58	240142	60	240547	54	241221	60
231102	55	231171	47	231293	50	233083	58	240143	60	240557	64	241225	60
231103	55	231174	46	231295	47	233084	58	240144	60	240700	60	241421	45
231104	56	231176	50	231296	50	233085	58	240145	60	240701	60	241435	59
231105	56	231177	50	231297	50	233116	55	240147	60	240702	60	241439	59
231106	56	231178	50	231298	49	233117	55	240161	55	240703	60	241442	59
231107	56	231179	51	231299	49	233118	55	240374	53	240715	53	241455	60
231108	56	231186	52	231300	50	233119	55	240375	53	240716	53	241459	61
231109	56	231187	52	231301	52	233121	55	240376	53	240717	53	241510	54
231110	56	231188	52	231302	50	233122	55	240377	53	240718	53	241629	45
231111	56	231189	52	231303	50	233123	55	240379	54	240728	61	241630	60
231112	56	231190	52	231304	50	234002	65	240380	54	240729	60	241631	60
231113	56	231191	52	231305	49	234003	66	240387	60	240730	60	241632	60
231114	56	231192	52	231306	49	234006	65	240389	60	240731	60	241633	60
231115	56	231193	52	231307	49	234007	65	240399	60	240732	60	241634	60
231116	56	231199	47	231308	50	234008	65	240400	43	240735	45	241636	54
231117	56	231216	63	231309	49	234009	65	240401	43	240736	45	241647	54
231118	56	231217	63	231310	49	234012	66	240402	43	240737	45	241648	54
231119	56	231218	63	231313	48	234080	65	240403	44	240738	45	241649	54
231120	56	231219	63	231314	48	234081	65	240404	44	240739	43	241650	53
231121	56	231220	62	231315	48	234082	65	240405	44	240740	43	241651	53
231122	57	231221	62	231316	48	234083	65	240406	44	240756	43	241652	53
231123	57	231222	62	231317	48	24	240407	43	240762	60	241653	53	
231124	57	231223	62	231318	50	240018	43	240408	42	240763	45	241654	53
231125	57	231224	47	231321	52	240019	43	240409	60	240769	53	241655	53
231126	57	231225	62	231322	50	240032	42	240444	42	240779	44	241656	53
231127	57	231226	62	231323	50	240033	42	240455	52	240780	43	241657	53
231128	57	231227	62	231325	51	240034	43	240461	60	240781	43	241658	53
231129	57	231228	62	231326	51	240043	44	240462	43	240785	43	241659	53
231130	57	231229	58	231327	51	240044	42	240463	45	241004	45	241697	60
231131	57	231230	62	231332	49	240045	42	240464	44	241007	45	241698	60
231132	57	231231	62	231333	49	240048	44	240465	43	241008	45	241699	60
231133	57	231232	62	231334	49	240049	44	240471	43	241009	45	241700	60
231134	57	231233	62	231337	52	240061	43	240472	43	241018	45	241701	60
231135	57	231238	65	231338	52	240065	43	240473	54	241023	45	241702	60
231136	57	231239	66	231339	52	240066	43	240474	54	241024	45	241703	60
231137	57	231240	64	231341	50	240067	43	240487	64	241025	45	241704	60
231138	57	231242	66	231342	50	240078	44	240488	64	241026	45	241705	60
231139	57	231243	66	231343	50	240079	43	240491	43	241027	45	241706	60
231140	57	231244	66	231349	52	240084	53	240492	43	241028	45	241707	60
231141	57	231247	65	231350	52	240085	44	240493	44	241029	45	241709	55
231142	57	231248	64	231351	52	240086	44	240495	44	241030	45	241711	55
231143	57	231249	65	231352	52	240087	44	240496	44	241031	45	241712	55
231144	58	231252	65	231360	47	240088	44	240497	44	241035	45	241713	55
231145	58	231253	65	231361	47	240089	53	240498	45	241036	45	241714	45
231146	58	231254	47	231362	47	240090	44	240499	45	241037	45	241715	45
231147	58	231255	47	231363	47	240091	44	240500	45	241039	55	241716	45
231148	59	231256	47	231364	47	240092	44	240501	45	241062	55	241717	45
231149	59	231257	49	231365	47	240093	44	240502	45	241063	55	241718	45
231150	66	231263	64	231366	47	240094	53	240503	45	241068	64	241719	44

Referencia	Pág.	Referencia	Pág.	Referencia	Pág.	Referencia	Pág.	Referencia	Pág.	Referencia	Pág.	Referencia	Pág.
241720	44	242151	45	340097	112	345004	115	360199	202	370128	206	370443	36
241721	44	242152	45	340098	112	345010	115	360200	202	370155	232	370444	36
241722	44	242156	54	340099	112	345014	115	360201	217	370156	229	370445	36
241723	44	242159	43	340102	114	345030	115	360202	217	370157	229	370446	36
241724	44	242160	42	340105	114	345090	115	360203	217	370162	204	370447	36
241725	44	242161	45	340106	110	345092	115	360206	202	370163	204	370448	36
241726	44	242162	45	340107	110	345180	121	360207	202	370164	204	370449	36
241727	45	242163	45	340111	110	345181	121	360208	219	370165	204	370450	36
241728	43	242165	45	340112	110	345182	121	360209	219	370186	228	370454	36
241729	44	242167	45	340114	118	345183	121	360210	219	370190	228	370455	36
241730	44	242174	42	340118	117	345184	121	360211	219	370194	230	370457	231
241731	44	242287	43	340119	117	345185	121	360238	219	370200	207	370458	231
241732	44	242288	43	340126	113	345186	121	360242	219	370201	207	370460	38
241733	44	242291	67	340127	118	346210	112	360243	219	370202	207	370461	38
241735	44	242292	67	340129	120	346225	112	360244	219	370227	203	370462	38
241736	44	242293	67	340130	117	346226	112	360245	219	370228	203	370463	38
241737	44	242294	67	340131	116	346230	111	360246	202	370232	207	370464	38
241738	44	242295	67	340157	121	346231	111	360247	202	370233	204	370465	38
241739	44	242296	67	340162	256	346232	111	360248	202	370234	204	370466	39
241740	44	242297	67	340163	256	346238	111	360249	202	370238	177	370467	39
241741	44	242298	67	340164	256	346240	112	360250	217	370239	177	370468	39
241742	44	242299	67	340165	256	346241	112	360251	217	370240	177	370469	39
241743	44	242300	67	340166	256	346250	113	360252	218	370241	177	370470	39
241744	45	242301	67	340167	256	346270	121	360253	218	370242	177	370471	39
241745	45	242302	67	340168	256	346280	121	360254	219	370243	177	370472	37
241747	45	242303	67	340169	256	346283	121	360255	219	370244	177	370473	37
241748	45	242304	67	340170	256	346284	121	360256	219	370245	177	370474	37
241749	45	242305	67	340171	256	346285	121	360257	219	370266	224	370475	37
241750	45	242306	67	340172	256	346286	121	360258	219	370269	207	371358	227
241751	45	242307	67	340178	111	346299	120	360259	219	370271	207	371377	73
241752	45	242308	67	340180	111	346300	112	360260	219	370277	232	371380	73
241754	45	242309	67	340190	113	346330	111	360261	219	370278	226	371389	210
241755	61	243019	55	340195	116	346331	111	366000	208	370279	228	371457	209
241756	61	244076	64	340197	113	346332	111	366050	208	370281	232	371467	228
241757	61	25		340198	119	346335	111	366051	208	370282	206	371472	229
241758	61	253510	24	340199	114	346397	120	366052	208	370283	206	371486	233
241759	44	253515	21	340201	111	346398	120	366096	208	370284	206	371487	206
241761	45	26		340202	110	346480	119	366120	208	370285	206	371488	205
241763	44	260049	22	340203	110	36		366121	208	370286	206	371489	204
241778	64	260072	21	340204	110	360050	208	366123	208	370287	207	371490	204
242103	45	260073	21	340205	110	360094	210	366124	208	370288	207	371491	224
242104	45	260075	22	340206	111	360095	210	366125	208	370289	207	371493	231
242105	45	260119	22	340207	111	360096	210	366126	208	370292	232	371494	225
242106	45	34		342480	119	360097	210	366127	208	370300	228	371498	226
242107	43	340012	113	343040	118	360098	210	366128	208	370301	230	371499	226
242108	43	340014	113	343095	116	360129	209	366129	208	370302	230	371506	226
242110	43	340015	116	343135	118	360140	209	366130	208	370305	230	371507	227
242112	43	340018	116	343425	120	360169	202	366131	208	370308	230	371508	224
242114	43	340032	114	343435	119	360170	202	366203	208	370309	230	371519	234
242115	54	340033	116	343715	118	360171	202	366208	208	370310	227	371520	225
242130	42	340043	117	343742	121	360172	202	366250	208	370324	227	371524	232
242131	42	340044	111	343756	117	360173	202	366255	208	370326	232	371525	234
242132	42	340045	111	344002	114	360184	217	366260	208	370339	73	371526	231
242137	45	340046	112	344008	113	360185	217	366261	208	370343	73	371533	37
242138	45	340047	112	344010	118	360189	203	366262	208	370348	204	371534	228
242139	45	340048	112	344015	118	360190	203	366263	208	370426	207	371537	225
242140	45	340049	112	344026	119	360191	203	366264	208	370427	207	371539	226
242141	43	340054	114	344030	111	360192	202	366265	208	370428	206	371543	210
242142	43	340056	117	344031	111	360193	202	366270	208	370429	206	371548	37
242143	43	340081	116	344100	120	360194	202	366510	210	370435	231	371554	225
242145	43	340084	117	344155	121	360195	202	366512	210	370437	207	371555	225
242147	43	340085	117	344160	121	360196	202	366514	210	370440	36	371556	227
242149	45	340086	117	344161	121	360197	202	367771	215	370441	36	371557	224
242150	45	340096	112	345000	115	360198	202	37		370442	36	371558	227

Referencia	Pág.	Referencia	Pág.	Referencia	Pág.	Referencia	Pág.	Referencia	Pág.	Referencia	Pág.	Referencia	Pág.
371559	229	380284	296	383013	213	400480	75	721204	80	730218	31	730592	287
371560	229	380286	296	383020	211	400481	75	721205	80	730264	28	730593	287
371561	224	380287	296	386007	214	400482	75	721206	80	730284	17	730594	287
371562	233	380289	296	387107	213	400483	75	721207	80	730285	17	730595	287
371563	227	380296	297	387111	212	400484	75	721208	80	730287	20	730596	287
371564	230	380297	295	387120	212	400485	75	721209	80	730307	29	730597	287
371565	230	380298	295	387151	211	400486	75	721220	80	730308	29	730598	287
371566	230	380306	295	387216	214	400487	75	721222	80	730309	29	730600	21
371567	230	380307	220	389701	296	400488	75	721223	80	730336	14	730601	21
371568	233	380308	220	40		400489	75	721224	80	730337	14	730629	298
371569	234	380309	220	400047	79	400490	75	721225	80	730338	14	730630	299
371574	206	380310	218	400048	79	400491	75	721226	80	730339	14	730633	299
371575	234	380317	220	400049	79	400492	75	721227	80	730346	14	730634	298
372500	207	380318	220	400050	79	400493	75	721228	80	730347	14	730638	30
372503	205	380328	86	400051	75	400494	75	721229	80	730348	14	730665	25
372521	203	380333	297	400052	75	400495	75	721242	80	730353	25	730677	19
376040	208	380334	215	400053	75	400496	75	721243	80	730359	34	730678	19
376044	208	380335	215	400054	75	400553	75	721244	80	730391	239	730679	34
376060	208	380336	215	400055	75	409510	79	721245	80	730392	15	730681	25
38		380337	215	400056	75	409511	79	721246	80	730394	18	730682	25
380086	215	380338	215	400057	75	409512	79	721251	80	730399	32	730683	25
380175	213	380339	215	400058	75	409513	79	721295	81	730400	32	730696	299
380176	213	380340	215	400059	78	43		721296	81	730411	16	730697	26
380186	302	380341	215	400060	78	430052	127	721299	81	730420	34	730698	26
380187	302	380342	215	400061	78	434400	268	721300	81	730427	316	730700	26
380188	302	380343	215	400310	75	70		721301	81	730428	316	730701	26
380198	218	380367	214	400352	75	700093	35	721302	81	730435	316	730702	26
380199	218	380368	214	400354	75	700095	35	721307	81	730442	14	730703	26
380212	270	380369	214	400356	75	700099	35	721630	82	730444	15	730708	30
380213	270	380370	214	400357	75	700106	35	721631	82	730445	15	730711	26
380214	270	380371	214	400358	75	700134	34	721640	82	730446	12	730720	26
380215	211	380372	214	400359	75	700135	34	721641	82	730447	13	730722	28
380225	222	380373	214	400361	75	700136	34	721650	80	730453	18	730726	14
380226	222	380374	214	400362	75	700140	34	721688	83	730468	28	730727	14
380227	222	380375	214	400363	75	700141	34	721690	83	730471	29	730728	12
380228	222	380376	214	400364	75	700142	34	721691	83	730475	30	730729	17
380229	222	380377	214	400365	75	71		721715	80	730502	15	730731	18
380237	215	380378	214	400366	75	701013	299	721722	80	730504	15	730732	28
380238	215	380379	214	400368	75	713110	77	721723	80	730518	15	730738	15
380239	215	380380	214	400369	75	72		721724	80	730519	15	730739	15
380240	215	380381	214	400373	75	721160	82	721725	80	730521	15	730740	14
380241	215	380382	214	400450	75	721161	82	721750	83	730522	15	730741	19
380248	215	380383	214	400451	75	721162	82	721751	83	730523	17	730742	19
380249	215	380390	220	400452	75	721163	82	721752	83	730524	317	730743	19
380250	215	380391	220	400453	75	721168	82	721754	83	730525	28	730744	19
380251	215	380392	220	400454	75	721169	82	721755	83	730526	20	730745	19
380252	215	380393	220	400455	75	721170	82	721790	83	730550	29	730746	19
380253	215	380394	220	400456	75	721171	82	721792	83	730553	29	730747	25
380254	215	380395	296	400457	75	721180	82	721793	83	730554	29	730749	13
380255	215	380396	296	400458	75	721181	82	722000	260	730555	29	730750	13
380260	302	380397	297	400459	75	721182	82	722001	260	730556	317	730751	13
380261	302	380398	297	400460	75	721183	82	722002	260	730562	15	730752	13
380262	302	381110	221	400461	75	721184	82	73		730563	15	730753	17
380263	302	381160	221	400462	75	721185	82	730072	14	730564	15	730754	18
380264	302	381170	221	400470	75	721186	82	730075	35	730565	19	730755	24
380265	302	381175	221	400471	75	721187	82	730120	16	730566	19	730756	21
380267	280	381181	221	400472	75	721192	82	730127	317	730567	19	730757	31
380275	219	381203	221	400473	75	721193	82	730178	28	730574	25	730758	27
380276	218	381300	221	400474	75	721194	82	730201	16	730575	25	730759	27
380277	217	381301	221	400475	75	721195	82	730202	16	730576	30	730760	27
380280	270	382001	213	400476	75	721200	80	730204	18	730578	25	730761	27
380281	270	382090	214	400477	75	721201	80	730205	12	730579	29	730762	25
380282	296	383006	212	400478	75	721202	80	730206	12	730587	29	730763	27
380283	296	383012	212	400479	75	721203	80	730207	14	730588	29	730764	27

Referencia	Pág.	Referencia	Pág.	Referencia	Pág.	Referencia	Pág.	Referencia	Pág.	Referencia	Pág.	Referencia	Pág.
730765	29	764010	198	830360	254	830557	289	830690	258	832320	255	900357	343
730766	29	764040	198	830361	254	830558	289	830691	259	832321	255	900358	343
730767	30	764050	198	830368	247	830570	244	830692	259	832322	255	900359	343
730768	21	764131	134	830369	247	830571	245	830693	259	832761	242	900362	343
730769	22	764132	134	830370	247	830579	253	830694	259	833765	242	900363	343
730770	34	764133	134	830390	260	830583	252	830695	259	834500	261	900364	343
730771	34	80		830392	260	830601	289	830696	259	834501	261	900368	343
730772	34	800242	259	830393	260	830602	289	830697	259	834516	257	900369	343
730773	34	800269	286	830396	259	830603	289	830698	259	834545	260	900372	343
730774	34	800270	286	830419	257	830604	289	830699	260	834546	260	900373	343
730775	34	800271	286	830420	257	830605	289	830700	260	836001	252	900374	343
730776	26	800272	286	830421	257	830606	289	830701	260	84		900378	343
730777	287	800276	286	830423	257	830608	289	830702	260	840009	73	900384	343
730778	31	800277	286	830460	294	830609	289	830703	260	840084	239	900385	343
730780	22	800278	286	830461	243	830610	261	830704	260	840085	239	900386	343
730782	22	83		830462	252	830611	261	830705	260	840090	239	900387	343
730783	23	830028	241	830463	252	830623	132	830706	260	840092	240	900388	344
730784	23	830029	241	830464	245	830624	132	830707	260	840106	240	900391	344
730785	23	830040	247	830465	245	830625	132	830708	255	840110	238	900392	344
730786	23	830041	247	830466	245	830630	257	830709	257	840111	238	900395	344
730787	23	830042	247	830467	251	830631	258	830710	290	840113	238	900396	344
730788	23	830043	247	830468	251	830632	257	830711	290	840114	238	900399	344
730789	24	830048	243	830469	251	830637	257	830712	290	840115	238	900411	344
730790	24	830050	242	830470	251	830638	258	830713	290	840130	249	900412	344
730791	24	830051	242	830471	251	830641	257	830714	290	840131	249	900413	344
730792	32	830053	240	830472	251	830643	257	830715	291	840132	249	900414	344
730793	32	830082	254	830473	251	830645	241	830716	291	840133	249	900415	344
730794	32	830083	254	830474	251	830646	241	830717	291	840134	249	900416	344
730795	33	830104	254	830475	251	830650	240	830718	291	840135	249	900419	346
730796	33	830108	254	830476	252	830651	240	830719	291	840500	240	900430	346
730797	33	830109	254	830477	250	830653	256	830720	291	840501	240	900433	346
730798	33	830110	254	830479	248	830654	256	830721	291	840502	240	900434	346
730799	33	830118	244	830480	248	830655	256	830722	291	840503	240	900437	346
731000	33	830120	244	830488	241	830656	256	830723	288	840530	240	900438	346
731001	33	830270	247	830506	257	830657	256	830724	288	90		900441	346
731002	32	830271	247	830508	246	830658	257	830725	288	900242	256	900442	346
731003	32	830272	247	830509	246	830659	245	830726	288	900269	341	900443	345
731004	32	830284	240	830510	246	830660	246	830727	288	900272	341	900446	345
731005	35	830285	241	830518	254	830661	246	830728	294	900273	341	900447	345
731006	35	830286	241	830519	254	830662	248	832010	244	900276	341	900450	345
731008	298	830287	241	830520	254	830663	248	832020	244	900277	341	900451	345
731009	298	830288	241	830521	254	830664	248	832105	247	900280	341	900454	345
731010	298	830289	241	830522	254	830665	248	832108	247	900281	341	900455	345
731011	299	830290	241	830532	246	830666	248	832110	247	900284	341	900458	345
731012	299	830291	241	830533	246	830667	248	832113	247	900285	341	900459	345
731014	298	830292	241	830534	246	830668	250	832120	247	900288	341	900462	345
734603	30	830293	247	830535	246	830669	250	832121	247	900289	341	900463	345
736210	12	830294	247	830536	246	830670	250	832122	247	900311	341	900466	345
738000	15	830295	247	830537	246	830671	250	832123	247	900324	342	900467	345
738001	15	830296	254	830538	246	830672	250	832165	243	900328	342	900470	345
738030	317	830297	254	830539	246	830673	253	832166	243	900331	342	900471	345
738035	12	830301	261	830540	246	830674	253	832167	243	900332	342	900474	345
738036	13	830302	261	830541	243	830675	252	832170	243	900335	342	900475	345
738070	31	830306	258	830542	243	830676	252	832171	243	900336	342	900478	345
738071	31	830327	242	830543	243	830677	255	832172	243	900339	342	900479	345
738074	31	830328	242	830544	250	830678	255	832220	242	900340	342	900482	345
738304	17	830329	240	830547	288	830679	255	832230	242	900343	342	900483	345
738305	20	830331	251	830548	288	830680	257	832240	242	900344	342	900486	345
738306	20	830333	251	830549	288	830681	257	832250	242	900347	342	900487	345
738353	16	830334	251	830550	261	830682	257	832255	242	900348	342	900489	345
738361	18	830335	251	830551	261	830684	258	832288	254	900353	342	900490	345
738371	20	830336	251	830552	288	830686	258	832315	254	900354	342	900491	345
76		830358	247	830553	288	830688	258	832316	254	900355	342	900493	345
764000	198	830359	247	830554	288	830689	258	832317	254	900356	342	900494	345

Referencia	Pág.	Referencia	Pág.	Referencia	Pág.	Referencia	Pág.	Referencia	Pág.	Referencia	Pág.	Referencia	Pág.
900495	345	900611	350	900725	353	901080	341	901153	315	940163	334	940447	347
900497	345	900612	350	900726	353	901085	343	901154	315	940174	334	940448	347
900498	345	900613	350	900727	353	901086	343	901155	315	940177	331	940449	347
900499	345	900614	350	900728	353	901087	343	901156	315	940182	331	940453	347
900507	345	900615	350	900729	353	901088	343	901157	349	940183	334	940454	347
900508	345	900616	350	900730	353	901089	342	901158	349	940184	334	940458	347
900510	346	900617	350	900731	353	901090	342	901159	349	940187	323	940459	347
900511	346	900620	300	900732	353	901091	342	901160	349	940194	321	940463	347
900519	346	900621	300	900733	353	901092	342	901161	350	940197	321	940464	347
900520	346	900624	351	900734	353	901093	342	901162	350	940208	325	940467	347
900523	346	900625	351	900735	353	901094	346	901163	350	940209	323	940468	347
900524	346	900626	351	900736	353	901095	346	901164	350	940211	325	940469	347
900529	341	900627	351	900737	353	901096	346	901165	350	940212	325	940473	347
900530	341	900628	351	900738	353	901097	346	901166	352	940213	326	940474	323
900531	341	900629	351	900739	353	901098	346	901167	352	940214	326	940478	323
900532	341	900630	351	900740	353	901099	346	901168	352	940216	325	940479	323
900533	341	900631	351	900742	355	901100	345	901169	352	940218	329	940482	323
900534	341	900632	351	900743	355	901101	345	901170	352	940223	332	940483	323
900541	348	900633	351	900744	355	901102	345	901171	352	940224	330	940484	323
900542	348	900634	351	900745	355	901103	345	901172	352	940234	334	940487	325
900543	348	900635	351	900746	355	901104	345	901173	352	940239	335	940488	325
900544	348	900636	351	900747	355	901105	345	901174	352	940244	335	940489	325
900545	348	900637	351	900748	355	901106	345	901175	352	940249	347	940492	326
900546	348	900638	351	900749	355	901107	345	901176	353	940252	347	940494	332
900547	348	900639	351	900750	355	901108	345	901177	353	940253	347	940497	332
900548	348	900642	352	900751	355	901109	345	901178	353	940254	347	940498	332
900549	349	900643	352	900752	355	901110	345	901179	353	940257	347	940499	328
900556	349	900644	352	900753	355	901111	345	901180	353	940258	347	940504	328
900557	349	900645	352	900754	355	901112	345	901181	353	940259	347	940507	331
900558	349	900646	352	900755	355	901113	345	901182	353	940262	347	940508	332
900559	349	900647	352	900756	355	901114	345	901183	353	940263	347	940514	322
900564	349	900648	352	900757	355	901115	346	901184	353	940264	347	940517	322
900565	349	900649	352	900774	355	901116	346	901185	349	940282	347	940522	319
900566	349	900650	352	900775	355	901121	340	901186	349	940292	347	940527	321
900567	349	900651	352	900776	355	901122	340	901187	349	940302	347	940528	323
900568	349	900662	352	900777	355	901123	340	901188	352	940303	347	940529	330
900569	349	900663	352	900778	355	901124	340	901189	352	940355	325	940533	342
900570	349	900664	352	900779	355	901125	340	901190	352	940356	325	940534	342
900571	349	900665	352	901007	355	901126	340	901191	352	940357	329	940537	342
900572	349	900666	352	901008	355	901127	340	901192	352	940358	329	940538	342
900573	349	900667	352	901009	355	901128	340	901193	353	940359	329	940539	342
900574	350	900668	352	901012	354	901129	340	901194	353	940362	329	940542	344
900575	350	900669	352	901013	354	901130	340	901195	353	940363	331	940543	344
900576	350	900670	352	901014	354	901131	340	901196	353	940368	323	940544	344
900577	350	900671	352	901015	354	901132	340	901197	353	940372	331	940572	327
900578	350	900672	352	901016	354	901133	340	901198	353	940373	331	940573	327
900579	350	900673	352	901017	354	901134	340	901208	315	940375	323	940577	318
900580	350	900674	352	901018	354	901135	340	901209	315	940376	323	940628	318
900581	350	900675	352	901019	354	901136	340	901210	317	940378	326	940629	318
900582	350	900676	352	901065	354	901137	340	901211	317	940379	326	940631	318
900583	350	900677	352	901066	354	901138	340	901212	317	940384	325	940632	318
900584	350	900678	344	901067	354	901139	340	93	940387	325	940633	318	
900585	350	900679	344	901068	354	901140	340	930032	320	940394	323	940635	318
900594	350	900682	344	901069	354	901141	340	930043	319	940398	325	940636	318
900595	350	900693	314	901070	354	901142	340	930044	319	940399	325	940675	324
900596	350	900694	314	901071	354	901143	340	930072	320	940404	333	940678	324
900597	350	900695	314	901072	354	901144	340	930073	321	940407	328	940682	324
900598	350	900696	314	901073	354	901145	340	930077	321	940408	328	940685	324
900599	350	900697	314	901074	354	901146	340	930078	320	940427	321	940688	328
900600	350	900698	314	901075	354	901147	340	930080	320	940428	328	940694	327
900607	350	900699	314	901076	354	901148	349	930081	320	940429	328	940695	327
900608	350	900710	314	901077	341	901149	349	938012	320	940433	347	940696	324
900609	350	900711	314	901078	341	901151	315	938022	320	940438	347	940697	324
900610	350	900724	353	901079	341	901152	315	94	940446	347	940698	327	

Referencia	Pág.	Referencia	Pág.	Referencia	Pág.	Referencia	Pág.	Referencia	Pág.	Referencia	Pág.
940699	330	960095	198	960417	284	960533	312	961022	274	970068	348
940702	324	960096	198	960418	284	960534	313	961023	275	970069	348
940703	324	960108	309	960421	277	960540	311	961024	277	970070	348
940707	324	960110	308	960425	311	960541	310	961025	283	970071	348
940708	330	960111	310	960426	311	960542	310	961026	293	970072	348
940712	330	960162	274	960427	310	960545	308	961027	293	970073	348
940717	335	960167	278	960428	310	960546	308	961028	293	970074	348
940718	335	960169	281	960429	312	960551	311	961029	293	970075	348
940739	322	960217	135	960431	309	960552	311	961031	293	970076	348
940760	335	960220	312	960432	316	960553	309	961032	293	970077	348
940761	335	960223	134	960433	280	960554	309	961033	293	970078	348
940768	333	960224	134	960434	280	960555	282	961034	293	970079	348
940769	333	960225	134	960437	283	960588	274	961039	275	970080	349
940778	327	960226	134	960438	282	960590	276	961041	293	970081	349
940779	336	960229	135	960439	283	960607	285	961042	293	970082	349
940784	331	960233	135	960443	282	960609	285	961043	293	970083	355
940785	331	960234	135	960444	282	960700	132	961044	293	970085	294
940786	331	960236	308	960445	282	960701	132	961045	198	970086	294
940787	331	960239	274	960446	281	960702	132	961046	198	970087	294
940788	331	960246	278	960447	282	960729	292	961047	301	970088	294
940789	331	960249	281	960448	282	960738	313	961048	301	970090	283
940790	322	960252	282	960450	281	960739	313	961049	301	970091	290
940791	322	960253	282	960451	281	960740	313	961051	301	970092	290
940792	318	960259	281	960452	281	960741	313	961052	301	970093	290
940793	318	960260	283	960453	281	960742	313	961053	301	974004	358
940794	318	960264	312	960454	280	960745	132	961054	301	974006	358
940795	318	960270	285	960455	280	960747	276	961055	301	974004	358
940796	318	960281	305	960456	280	960748	277	961056	301		
940797	318	960289	309	960463	280	960749	277	961057	301	990017	304
940798	327	960290	309	960468	305	960755	279	961058	301	990019	304
940799	324	960292	133	960469	305	960756	279	961059	301	990020	304
941004	329	960294	274	960473	284	960757	279	961068	301	990021	304
941006	329	960300	276	960474	284	960758	278	961069	301	990040	293
941007	339	960315	276	960475	284	960759	278	961070	304	990044	304
941008	339	960316	278	960479	284	960760	278	961071	304	990046	304
941009	339	960317	280	960480	284	960761	278	963001	135	990086	293
941011	339	960318	280	960482	284	960762	278	963002	135	990087	292
941013	339	960320	281	960483	284	960763	276	963003	135	990088	293
941014	339	960321	281	960484	285	960764	279	963004	135	990115	283
941015	337	960322	281	960485	285	960780	133	963005	135	990149	304
941016	337	960325	283	960486	284	960781	133	966111	283	990150	304
941017	337	960341	135	960487	284	960782	133	966112	283	990151	304
941018	337	960342	135	960488	284	960783	135	966301	275	990152	292
941019	337	960343	135	960490	285	960784	135	966302	275	990169	292
941021	332	960344	135	960491	285	960785	135	966307	274	990170	292
941022	332	960345	311	960492	316	960786	310	966407	275	990171	292
941023	333	960346	311	960493	316	960787	277	966408	275	990172	292
941024	318	960348	311	960494	316	960788	276	966410	277	990173	292
941025	318	960349	311	960495	316	960789	280	966411	277	990174	292
941026	318	960358	308	960496	295	960790	280	966502	276	990175	292
941027	318	960363	312	960497	296	960792	279	966508	278	990176	292
	96	960372	293	960498	295	960793	279	966520	278		
960050	199	960373	293	960499	295	960796	313		97		
960051	199	960404	295	960508	305	960797	313	970005	239		
960068	305	960406	294	960510	282	960798	308	970010	356		
960074	276	960408	284	960511	282	960799	308	970011	356		
960083	199	960409	284	960520	304	961002	135	970012	356		
960084	199	960410	284	960521	305	961004	135	970013	356		
960085	199	960411	284	960522	304	961005	312	970014	358		
960086	199	960412	284	960523	304	961006	312	970015	358		
960087	199	960413	284	960524	304	961012	310	970016	358		
960088	199	960414	284	960526	313	961013	310	970017	358		
960089	199	960415	284	960527	308	961014	274	970018	358		
960093	133	960416	284	960532	312	961019	274	970067	348		



Grupo mejor valorado



En 1996, las mejores y más representativas empresas de toda España decidimos formar una alianza empresarial, constituyéndonos como Grupo Serviempresa. Nuestras empresas asociadas son líderes en sus zonas y de primer nivel, empresas consolidadas y de reconocida solvencia con experiencia contrastada en el sector.

División comercial

Venta por catálogo

Almacén logístico

Tiendas

Venta Online

NUESTRAS MARCAS

bonová
dequa

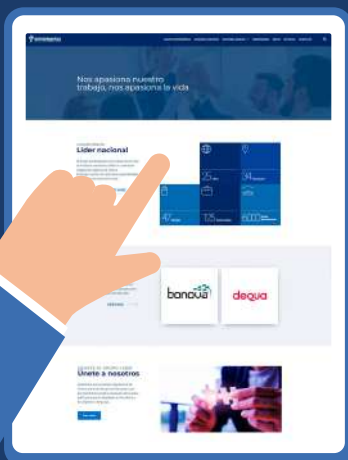

www.gruposerviempresa.es

EL GRUPO

VENTAJAS DE UN GRAN GRUPO DE PROXIMIDAD

TRASLADAMOS A NUESTROS CLIENTES LAS VENTAJAS DEL GRUPO LÍDER

Condiciones de compra: nuestro gran volumen de compra como Grupo nos permite un alto índice de competitividad que trasladamos a nuestros clientes con los mejores precios y condiciones.

Selección de los mejores productos y marcas: fruto del acuerdo con los mejores proveedores hemos seleccionado la gama de productos más interesante y actual, según las tendencias y necesidades del mercado.

ALMACÉN LOGÍSTICO DEL GRUPO

Grupo Serviempresa cuenta con plataforma logística propia, denominada Avante PL7.

Objetivo: hacer fácil, sencilla y eficiente la distribución. Disponibles en stock permanente los artículos homologados en catálogos y campañas promocionales para ofrecer un servicio de entrega inmediato a los clientes.

La distribución más competitiva: Facilita la gestión de pedidos, stocks y distribución logrando mayores beneficios directos así como un servicio más eficiente, dinámico y rentable. Sin stock ni pedidos mínimos.

- Cobertura nacional y servicio 24-48h.
- Más de 6.000 artículos en stock permanente.
- Más de 4.000 artículos de entrega directa.
- Acceso a + de 150 proveedores y 130.000 referencias.

10.000 ARTÍCULOS
Catálogo y Web

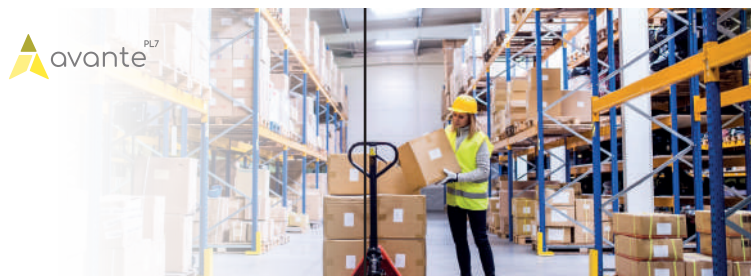

NUESTRA DIFERENCIA Y VALOR ADICIONAL

Cercanía y atención personalizada: la proximidad geográfica de nuestros Asociados permiten un mayor y mejor conocimiento de las necesidades locales.



Visita
personalizada



Atención
telefónica



Tiendas y
exposiciones

PUBLICACIONES IMPRESAS - DIGITALES - ONLINE



CATÁLOGO ESCOLAR

Selección de los productos más representativos para los centros de enseñanza, que además incluye material de aula y manualidades.



CATÁLOGO GENERAL

Selección de artículos de las mejores marcas para cubrir todas las necesidades de las oficinas y empresas. También disponibles productos fuera de catálogo.



FOLLETO DEQUA

Gama de artículos de papelería que garantizan un precio competitivo con una calidad contrastada. La mejor relación calidad-precio.



FOLLETOS PROMOCIONALES

Ofertas constantes, folletos temáticos y estacionales para estar siempre bien informado y al día.



SERVIAHORRO

Nuestras publicaciones con las mejores ofertas y últimas novedades. Al mejor precio garantizado. Incluimos además magníficos regalos para los clientes.



SÍGUENOS EN NUESTRAS REDES SOCIALES



Regístrate y disfruta de mayores ventajas



TIENDA ONLINE

Comercio B2B: Ofertas exclusivas y tarifas de empresa para clientes registrados.

Sistema rápido y seguro para realizar pedidos.

Consulta lo que quieras, cuando y donde quieras. Todo son ventajas. Práctica, sencilla y muy útil.

dequa



// Todo el material que necesitas
para tu oficina —

El equilibrio perfecto entre la calidad y el precio



www.productosdequa.com