

FASE 1 - ADITIVOS Y EMULSIONES

PRODUCTO	CANTIDAD
1-1 Adm	0 0,00 0,00%
1-2 Adm	14 1,00 1,00%
1-3 Adm	11 0,80 0,80%
1-4 Adm	3 0,20 0,20%
1-5 Adm	22 1,60 1,60%
1-6 Adm	0 0,00 0,00%
1-7 Adm	0 0,00 0,00%
1-8 Adm	0 0,00 0,00%
1-9 Adm	0 0,00 0,00%
1-10 Adm	0 0,00 0,00%
1-11 Adm	0 0,00 0,00%
1-12 Adm	0 0,00 0,00%
1-13 Adm	0 0,00 0,00%
1-14 Adm	0 0,00 0,00%
1-15 Adm	0 0,00 0,00%
1-16 Adm	0 0,00 0,00%
1-17 Adm	0 0,00 0,00%

TIEMPO DE ADICCIÓN: 0 segundos

OBSERVACIONES:

EDICIÓN Y PLANIFICACIÓN DE RECETAS:

- Creación de la receta en cc/lit, gr/kg o %
- Planificación para la ejecución de lotes en kilos, litros, metros, etc ...
- Gestión de materias primas y stocks
- Cálculo de necesidades para la producción

Nº Lote	Máquina	Destino	Artículo	Color	Kilos	
1	8040021	1	1	REV. GOMA VERTICAL	BL	4000
2	8040022	1	2	M. BRASIL	BL	6000
3	8040023	2	4	SLURRI ANTI AGUA ROJO	ROJO	1400
4	8040024	1	1	SLOW ATMOSFERA INTERIOR	BL	6000
5	8040025	3	7	FORTILOP RUGOSO 405	405	600
6	8040026	3	6	M. DELTA PASTEL DECORACION	BL	600
7	8040027	1	2	REV. PETREO LISO	BL	6000
8	8040028	3	7	SAN FORTISAN LISO 412	412	750

CONTROL EJECUCIÓN PROCESO:

- Control de la dosificación por caudal volumétrico (cc) o másico (gr)
- Control del pesaje y transporte de sólidos
- Dosificación según el orden establecido en la fórmula y en diferentes fases de producción
- Control de la temperatura y del tiempo y velocidad de agitación

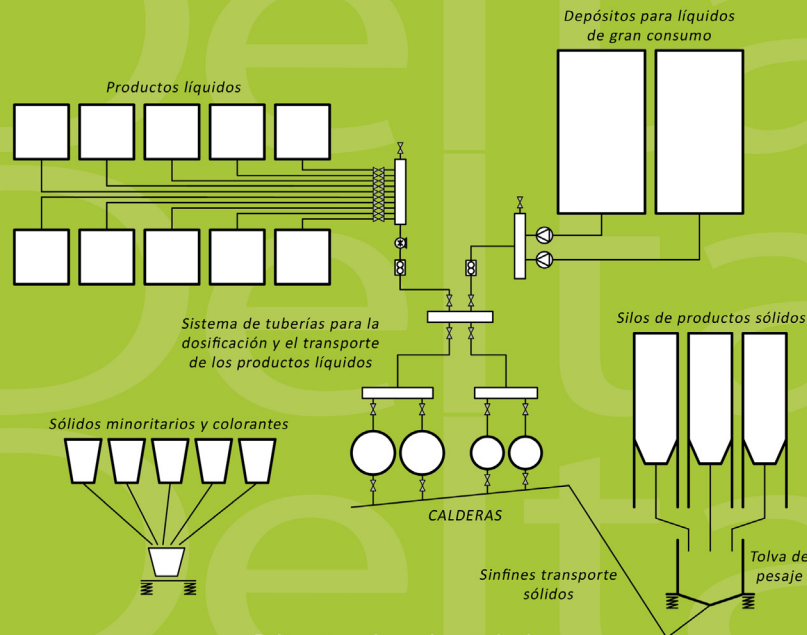
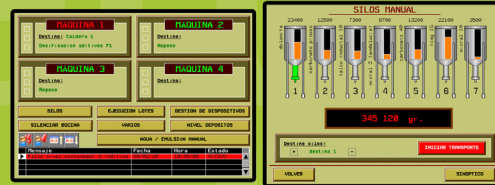

Delta automatismes i control, s.l.

Pol. Ind. Llanera de Ranes - Calle 3 - Nave 8 | 46814 | Llanera de Ranes | Valencia
 Tel: 962254362 | Fax: 962928152 | delta@deltacontrol.es

SISTEMAS DE DOSIFICACION



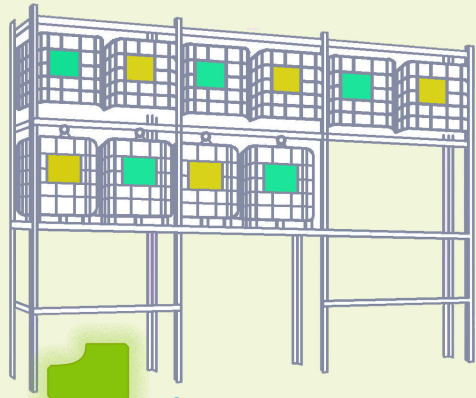

1
**ADITIVOS
AUXILIARES**

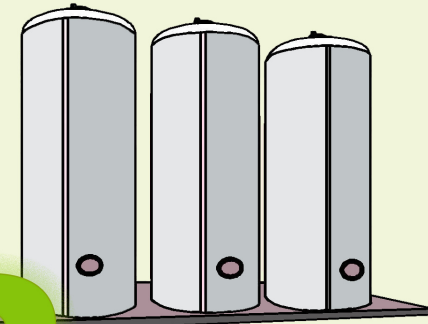
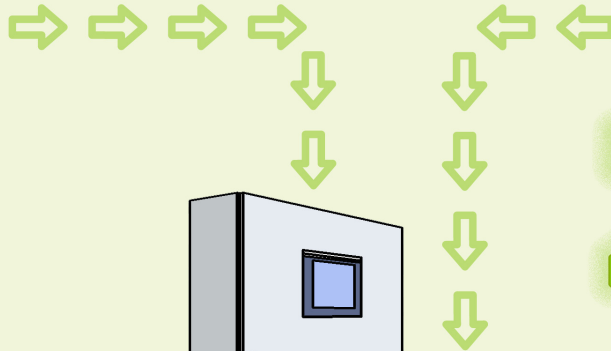

2
GRAN CONSUMO

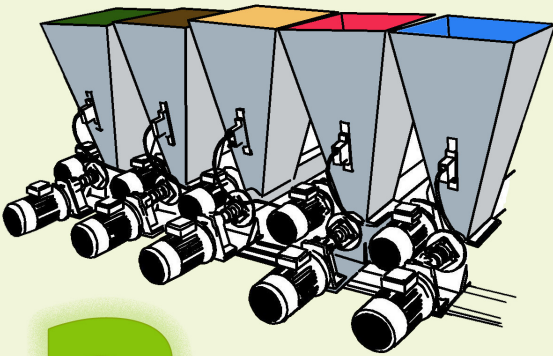

3
COLORANTES

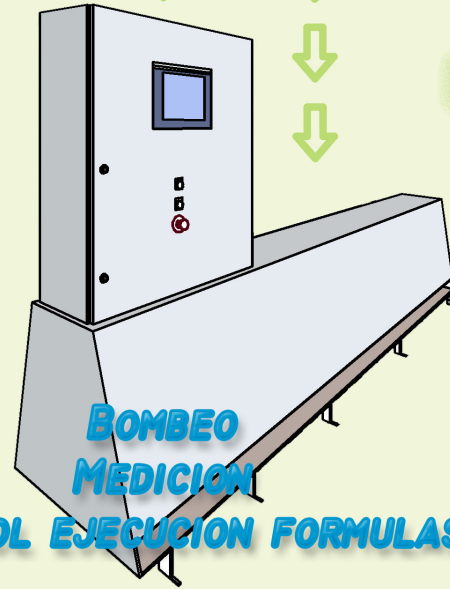
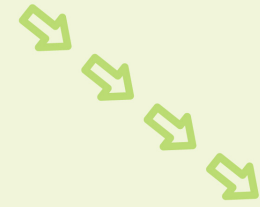

**BOMBEO
MEDICION
CONTROL EJECUCION FORMULAS**

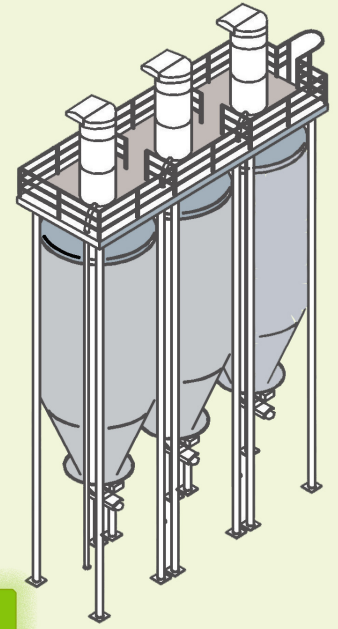

4
SOLIDOS

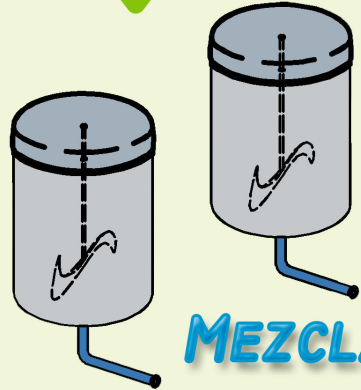

MEZCLADORES