

FRANKE

Catálogo general 2022



Fregaderos Acero Inox
Cubetas Acero Inox
Fregaderos de color
Cubetas de color
Grifos
Placas
Hornos y microondas
Campanas
Lavavajillas
Frigoríficos
Accesorios y productos de limpieza
Tarifa 2022
Servicio Técnico Franke
Pictogramas



Colección 2022

Orgullosos de más de cien años de historia	3 - 4
Franke Home Solutions (Soluciones para el hogar)	5 - 7

Las colecciones	8 - 14
Mythos / Maris / Smart	

Inspiraciones 2022	15 - 20
Fregaderos inox	21 - 46
Cubetas inox	47 - 82
Fregaderos de color	83 - 116
Cubetas de color	117 - 166
Grifos	167 - 250
Placas de cocción	251 - 290
Hornos, microondas, cafetera y calienta platos	291 - 344
Campanas	345 - 400
Lavavajillas	401 - 414
Frigoríficos y vinoteca	415 - 434
Gestión de residuos	435 - 446
Accesorios, complementos y productos de limpieza	447 - 470
Pictogramas	471 - 472
Servicio Técnico Franke / Condiciones	473

Más de cien años de pasión

Fundada en 1911, Franke nació sobre una base de ingeniería de precisión combinada con la artesanía tradicional. Más de 100 años después, esos principios perduran. Poner atención a las necesidades cambiantes del mercado y los diferentes estilos de vida de nuestros clientes nos ha ayudado a convertirnos en el mayor fabricante de fregaderos de cocina del mundo.

Ingeniería de precisión suiza

Franke comenzó como una pequeña empresa metalúrgica en Rorschach, Suiza, fundada por Hermann Franke en 1911. Desde entonces, hemos crecido con fábricas de producción por todo el mundo.

Muchas cosas han cambiado en el último siglo, pero lo que importa son los valores, que se caracterizan por el respeto, la confianza y la sinceridad. Los valores de la innovación, el espíritu empresarial, la calidad y el diseño elegante estaban en el corazón de Hermann Franke y continúan estando en el espíritu del negocio.



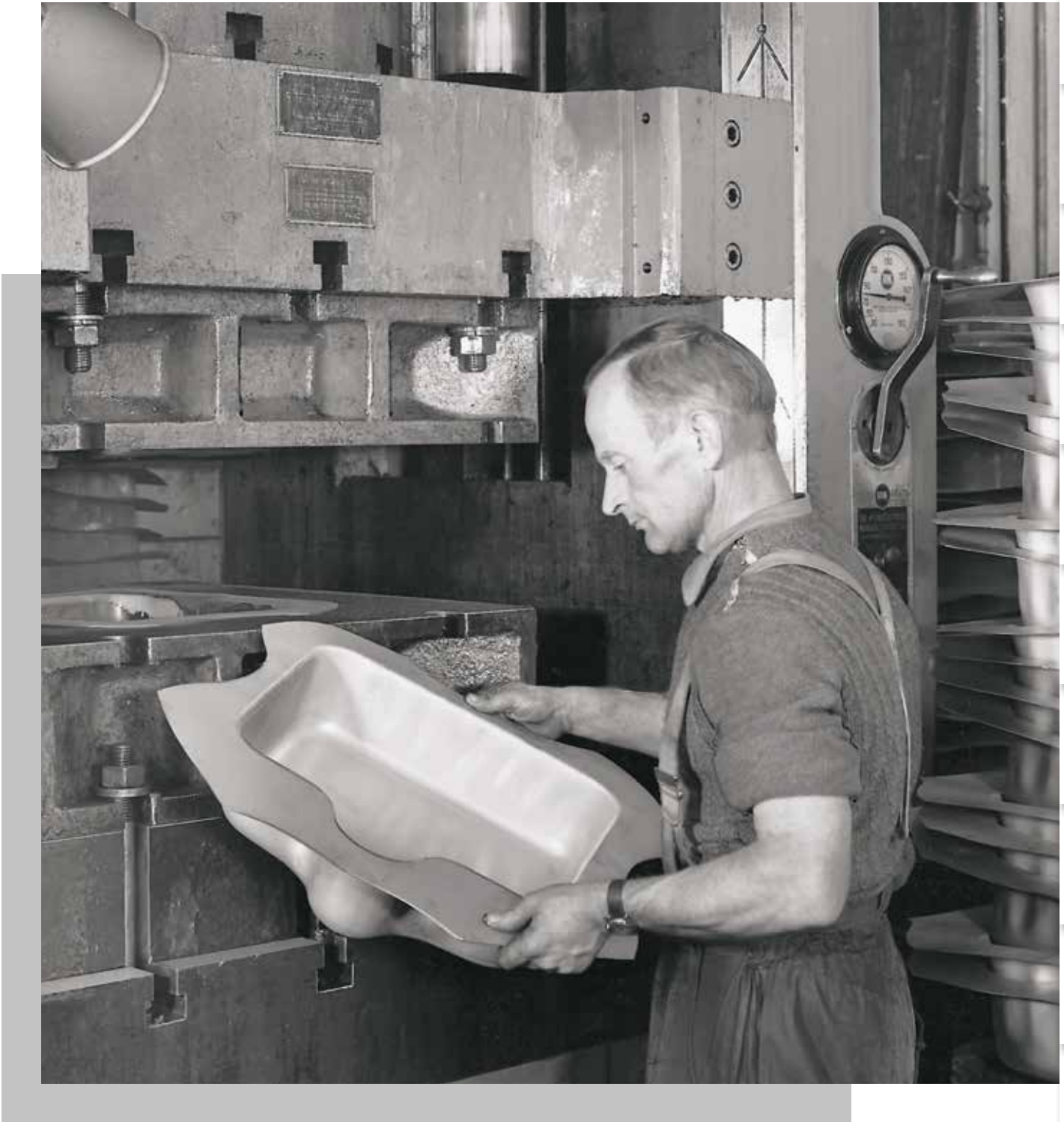

Fregaderos
Acero Inox

Cubetas Acero
Inox

Fregaderos
de color

Cubetas de color

Grifos

Placas

Hornos y
microondas

Campanas

Lavavajillas

Frigoríficos

Accesorios y
productos de
limpieza

Tarifa 2022

Servicio Técnico
Franke

Pictogramas

FRANKE HOME SOLUTIONS

Soluciones integrales para tu cocina

La cocina es el espacio de encuentro perfecto para vivir momentos inolvidables. Esta conexión emocional con la cocina es la inspiración de Franke para que tu cocina sea perfecta, combinando todos los elementos para la preparación de alimentos: desde el fregadero o el grifo, hasta la campana, electrodomésticos y las soluciones de gestión de residuos. Franke ofrece sistemas integrados que aportan estilo y funcionalidad a tu cocina. Nuestro objetivo es que puedas disfrutar cocinando, comiendo y simplemente entretenerte en una cocina equipada con productos Franke.

Como todos los fabricantes de productos de cocina de alta gama, Franke se rige por valores fundamentales como el diseño, la calidad, la funcionalidad y la disciplina. La empresa cuenta con 100 años de experiencia y conocimientos e innovación, con el fin de ofrecer productos que se adapten siempre a tus necesidades.

Nuestra estrategia se basa en tres elementos centrales de la cocina: sistemas de agua, aspiración y limpieza del aire y gestión de residuos. Las personas son el centro de nuestro pensamiento y diseñamos nuestras soluciones integrales para que quienes las utilizan puedan vivir en armonía con estos tres elementos.

¡Inspírate con nuestras soluciones innovadoras para tu cocina!

Franke te ofrece todo lo que necesitas para la instalación de tu cocina. Porque ofrecemos soluciones integrales que abarcan todos los elementos y electrodomésticos necesarios para equiparla.



Electrodomésticos

Hornos, microondas, placas, frigoríficos y lavavajillas.

Descubre nuestra nueva gama de electrodomésticos: ¡Hornos, microondas, placas de inducción, calienta platos y cafeteras de integración!



Zona de preparación de alimentos

Fregaderos, cubetas, grifos, sistemas de filtración de agua, dispensadores de jabón, gestión de residuos y accesorios de cocina.

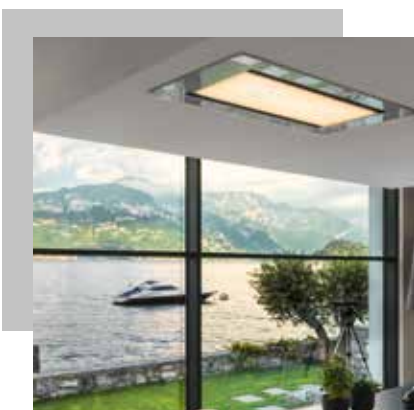

Campanas

Una amplia gama de campanas de techo, isla, sobremesa, decorativas, de integración y extraíbles.

FRANKE HOME SOLUTIONS

Las colecciones Franke

Investigación e innovación continua. Eligiendo los materiales y colores más auténticos. Escogiendo formas armoniosas que revelan nuestro carácter y estilo de vida. Una gama de nuevos productos creados para mejorar la vida en la cocina. Todo esto está en el corazón de las colecciones Franke.

Cada colección representa una personalidad, una identidad y unas características únicas y singulares. Mythos, para todos los amantes del diseño y la elegancia. Maris, calidez en torno a la cocina y Smart, estilo joven y funcional. ¡A partir de hoy, cocinar con Franke será mucho más agradable!

Mythos

Pasión por los detalles

Una cocina elegante y atemporal. Un estilo único e inolvidable. La colección Mythos nunca deja de impresionar, no sólo por su refinado diseño y la perfecta combinación de acero inoxidable y cristal oscuro, sino también gracias a sus prestaciones y la alta tecnología que ofrece.



Maris

Calidez en torno a la cocina

Cocinar juntos nunca ha sido tan fácil: la forma de organizar los espacios con Maris maximiza las posibilidades de compartir tu pasión culinaria con tus seres queridos. Todos los elementos ofrecen un mayor confort y una excelente durabilidad: un espacio para toda la familia.



Smart

Estilo joven y funcional

Original y no convencional, así es el estilo de vida en las personas Smart, que eligen entornos multifuncionales y dinámicos sin renunciar a un diseño atractivo.

La gama Smart satisface todas y cada una de las necesidades de forma original con una mezcla experta de estilos y materiales. ¡Elige la cocina a tu gusto!



Fregaderos
Acero Inox

Cubetas Acero
Inox

Fregaderos
de color

Cubetas de color

Gifos

Placas

Hornos y
microondas

Campanas

Lavavajillas

Frigoríficos

Accesorios y
productos de
limpieza

Tarifa 2022

Servicio Técnico
Franke

Pictogramas





Mythos

Cuando cocinar se convierte en arte

Un espacio que combina la belleza en su forma más pura. Líneas elegantes, sofisticados materiales con las mejores prestaciones. Mythos es la síntesis perfecta de tecnología y diseño de vanguardia, que coordina el estilo clásico con el contemporáneo.

La colección Mythos defiende la sofisticación, el lujo y el minimalismo para transformar la cocina en una obra de arte.



Fregaderos
Acero Inox

Cubetas Acero
Inox

Fregaderos
de color

Cubetas de color

Grifos

Placas

Hornos y
microondas

Campanas

Lavavajillas

Frigoríficos

Accesorios y
productos de
limpieza

Tarifa 2022

Servicio Técnico
Franke

Pictogramas





Maris

Un espacio para toda la familia

Se valora el diseño robusto y duradero.
Un espacio libre, abierto y funcional que
permite facilitar tus tareas y así poder
compartir más tiempo con los tuyos.



Fregaderos
Acero Inox

Cubetas Acero
Inox

Fregaderos
de color

Cubetas de color

Grifos

Placas

Hornos y
microondas

Campanas

Lavavajillas

Frigoríficos

Accesorios y
productos de
limpieza

Tarifa 2022

Servicio Técnico
Franke

Pictogramas





Smart

Sencillo, funcional y moderno

La colección Smart está diseñada para adaptarse a cualquier entorno.

Un equipamiento inteligente y altamente funcional. Optimizando el aprovechamiento del espacio. Un diseño fresco y moderno que permite combinar diferentes estilos de vida con un resultado original, cómodo y dinámico, sin renunciar al diseño atractivo.





“Creemos que la sostenibilidad significa justicia para las generaciones futuras”

Dando forma a nuestro futuro

Cuidar el medio ambiente – dar forma al futuro: como empresa consciente de nuestras responsabilidades, pensamos y actuamos hoy a favor del mundo del mañana. Trabajamos de la mano con nuestros empleados, clientes y proveedores para crear un futuro mejor donde las personas puedan prosperar.

“Creemos que la sostenibilidad significa justicia para las generaciones futuras” – esta cita de Michael Pieper, propietario de Franke Group, resume los ideales de nuestra empresa. Conciliamos la economía y la ecología y hacemos una contribución proactiva al desarrollo sostenible, con productos duraderos, materiales reciclables y tecnologías inteligentes. Utilizamos los objetivos globales de desarrollo sostenible y el Pacto Mundial de las Naciones Unidas (UNGC) como guía y marco en el camino hacia un futuro climáticamente neutro.

Poner a las personas en el centro de nuestra sostenibilidad

La base de nuestra nueva estrategia de sostenibilidad se basa en los tres pilares; el medio ambiente, los empleados y la empresa. En lo que respecta al medio ambiente, nos centramos en la producción y los ciclos de vida de nuestros productos. Como líder del mercado, la creación de soluciones integrales e innovadoras con un valor añadido real es tanto

un desafío como una fuente de motivación.

Nuestros orígenes suizos están presentes en cada uno de nuestros productos para recordarnos el deber de mantener unos estándares de excelencia, durabilidad y calidad.

También sentimos una inmensa responsabilidad hacia nuestros empleados, de los cuales hay aproximadamente 8.700 alrededor de todo el mundo. Palabras como reconocimiento y confianza, están profundamente arraigadas en el ADN de nuestra empresa.

Ayudamos a las personas a mantenerse saludables y a hacer realidad sus aspiraciones profesionales. Franke es sinónimo de diversidad, igualdad de oportunidades, conexión y una cultura de empresa donde las personas puedan dar lo mejor de sí mismas aportando sus propias ideas.

¡Bueno para todos!

Bueno para nuestros empleados y clientes, bueno para el planeta, bueno para desarrollar nuestro trabajo. Creemos que la sostenibilidad significa planificar con anticipación. Vemos la acción medioambiental como una oportunidad y esta actitud también se refleja en los productos de Franke.

Menos plástico y mejor sabor

Sin envases ni desperdicios. Beber agua potable del grifo conlleva menos recursos ambientales que el agua mineral o con gas. Las botellas de plástico tienen un efecto particularmente severo en el medio ambiente: en todo el mundo, más de 1.500 botellas terminan en el mar cada segundo. No tiene por qué ser así. Con nuestro grifo con filtro Vital, puedes transformar el agua del grifo en deliciosa agua para beber. El filtro más pequeño del mundo combina el carbón activado con una membrana biónica que permite eliminar impurezas orgánicas (bacterias, virus, microplásticos, óxido, residuos de medicamentos y hormona) garantizando un agua potable que mantiene todos los minerales saludables para el organismo, buena para la salud y el medio ambiente.



Ahorrar agua nunca ha sido tan fácil

Otra estrella en la gama de productos de Franke es el Atlas Neo Sensor. Esta innovadora tecnología de grifería electrónica con sensor automático te permite apagar y volver a encender el flujo de agua incluso cuando tus manos están cubiertas de jabón, evitando el uso manual de las asas.

Ahorrarás alrededor de tres litros de agua cada vez que te laves las manos y mantendrás el grifo impecable. El sensor se apagará automáticamente después de 30 segundos. No hace falta decir que también se puede usar como grifo manual.



Aire limpio para una máxima eficiencia energética

Nuestras placas de inducción con campana integrada ofrecen la máxima eficiencia energética. El modelo Mythos 2gether, gracias a su motor innovador de gran capacidad de aspiración, está catalogado con la mejor calificación de eficiencia energética posible, la A+++.



Fregaderos
Acero Inox

Cubetas Acero
Inox

Fregaderos
de color

Cubetas de color

Grifos

Placas

Hornos y
microondas

Campanas

Lavavajillas

Frigoríficos

Accesorios y
productos de
limpieza

Tarifa 2022

Servicio Técnico
Franke

Pictogramas



Calidad por encima de todo

Visualmente atractivo y funcional en su uso, el acero FRANKE describe nuestro concepto de calidad y durabilidad.

La gran calidad de los productos Franke se puede ver y tocar. Utilizamos acero AISI 304 18/10, que se produce en Europa. Una elección que refleja calidad y que ha sido siempre una prioridad durante estos más de 100 años de historia.

Fuerte y robusto, el acero Franke describe nuestro concepto de calidad y durabilidad.

Su brillo extraordinario es cautivador y sorprendente, característica que lo define en los espacios habitables donde se instala.

Sus excelentes características técnicas hacen que sea solicitado y muy apreciado por los profesionales del sector. Además, el acero inoxidable es un material extremadamente higiénico, fácil de limpiar y reciclable. Estéticamente agradable y funcional, el acero inoxidable es el corazón de nuestro concepto de cocina.

Duradero

Las concentraciones específicas de níquel y cromo del acero AISI 304 18/10 lo hacen especialmente resistente a las temperaturas extremas. Su brillo no se desvanece en el tiempo; por el contrario, su belleza y atracción aumentan.

Funcional

El acero es el material elegido por los profesionales de cocina, por ser resistente, higiénico y duradero. Su superficie no porosa es muy fácil de limpiar.

Fácil de mantener

El acero es un material fácil de mantener; basta con seguir unos sencillos pasos para garantizar su excelencia y durabilidad en el paso del tiempo. En la siguiente página te informamos de los consejos de cómo cuidar el acero Franke.



- Pictogramas
- Servicio Técnico Franke
- Tarifa 2022
- Accesorios y productos de limpieza
- Frigoríficos
- Lavavajillas
- Campanas
- Hornos y microondas
- Placas
- Grifos
- Cubetas de color
- Fregaderos de color
- Cubetas Acero Inox
- Fregaderos Acero Inox

Cuidando el acero Franke

Si bien el acero es respetuoso con el medio ambiente, 100% reciclable, duradero, fácil de limpiar y muy higiénico, no obstante, es fácil que aparezcan algunas marcas o arañazos. A continuación, se muestran algunas pautas para cuidar el acero inoxidable 18/10.

Para mantener el acero inoxidable en buen estado, conviene limpiarlo a diario con agua y jabón o un detergente neutro, usando para la superficie una esponja suave o un paño de microfibra. No usar estropajos de lana de acero abrasivos ni detergentes en polvo.

Enjuaga y seca siempre bien el fregadero después de cada uso, especialmente en áreas de agua dura. Al limpiar y secar, asegúrate siempre de moverte en la dirección del acabado satinado.

Si aparecen manchas de cal, se pueden limpiar con una solución simple de 1/4 de vinagre blanco con 3/4 de agua caliente, siguiendo los pasos anteriores.

También recomendamos utilizar detergentes específicamente diseñados para el cuidado del acero inoxidable. Lee siempre las instrucciones de uso y sigue la dosis indicada en la etiqueta.

Franke ha desarrollado su gama de productos de limpieza Kitchen Care para proteger tus productos y mantenerlos como el primer día.

- Fregaderos Acero inox
- Cubetas Acero inox
- Fregaderos de color
- Cubetas de color
- Grifos y dispensadores
- Placas
- Hornos y microondas
- Campanas
- Lavavajillas
- Frigoríficos y vitoteca
- Gestión de residuos
- Accesorios y productos de limpieza
- Servicio técnico y condiciones
- Pictogramas





Fregaderos inox







Índice

Guía de selección	23
Introducción	25
Mythos	29
Maris	31
Progresso Angular	33
Argos	35
Acquario	36
Aton	37
Smart	39
Spark	42
Onda Line	43
Colibrí	45
Rambla	46



Fregaderos inox

Guía de selección

		Mueble 45 cm				Mueble	
A ras / encastre	1						MYX 211-86 TL D/I Pág. 30
	1,5						MYX 251-86 TL D/I Pág. 30
	2						
Encastre	1						SRX-611-86 D/I Pág. 41
	1,5						OLX-611 D/I Pág. 44
	2						CIN 611 D/I Pág. 45
							RAX-610-38 Pág. 46
							SRX-611LB D/I Pág. 40
							SRX-651 D/I Pág. 40

60 cm



MRX-211
Pág. 32



ANX 211-100 D/I
Pág. 38



MRX-251
Pág. 32



ANX 251 D/I
Pág. 38



SKX-611L REV
Pág. 42

Mueble 80 cm



AGX 210C IX
Pág. 35



AEX-610
Pág. 36



ANX 220
Pág. 38



SRX-620
Pág. 40



OLX-621 D/I
Pág. 44



OLX-620-79
Pág. 44



PNX-621-E
Pág. 34



ANX 220
Pág. 38

Pegado a la pared



CIN 620
Pág. 45

Mueble 90 cm

Los fregaderos en Acero Inox

Belleza atemporal

El Acero inoxidable es una de nuestras señas de identidad. Elegante, duradero y funcional, este material es una apuesta segura que encaja en todo tipo de ambientes de cocina.

Resistente a la corrosión

En contacto con el oxígeno en el aire, el acero inoxidable crea una capa de protección en la superficie, garantizando mayor durabilidad.

Resistente al calor

El acero solo se funde a una temperatura de 1450°C y resiste perfectamente a choques importantes de temperatura.

Higiénico y de fácil limpieza

La superficie, totalmente sin poros le hace un material muy fácil de limpiar, evitando la proliferación bacteriana y de virus.

Reciclable

El acero inoxidable puede ser fundido y reutilizable.



Garantía de por vida: resistencia a la corrosión y soldadura (excluyendo la válvula)





Apertura automática mandos push

Máxima comodidad para abrir y cerrar la válvula con tan solo presionar el pulsador, sin necesidad de ensuciarte las manos.

Diseño - Apertura automática de la válvula, ubicado en el borde del fregadero.

Higiene - Fácil mantenimiento, 100% impermeable.

Durabilidad - Acabado en acero inoxidable, asegura una alta durabilidad.



Conjunto fijación

Algunos fregaderos vienen con un conjunto de fijación que facilita la instalación.



Rebosadero perimetral premium

El rebosadero oculto de Franke es discreto y estético. Franke presta mucha atención hasta a el más mínimo detalle. Esta placa de acero inox es elegante y práctica, basta con quitarla solo para limpiarlo.



Cubierta Premium

La tapa protectora convierte los desagües en imperceptibles, proporcionando un acabado elegante y realzando la belleza del fregadero.



Apertura de mandos automática twist

Algunos fregaderos vienen con apertura de la válvula automática. El mando twist abre y cierra la válvula con tan solo girar el mando.



Sistema Fast Fix

La instalación más sencilla del mercado: cortar debidamente la encimera, insertar la cubeta, presionar suavemente los laterales, y ¡listo en menos de 1 minuto!



Válvula integrada

Sin juntas, encaja a la perfección, es fácil de limpiar y evita la acumulación de residuos.

Los fregaderos en Acero Inox

Dos tipos de instalación



Instalación Encastre

El fregadero reposa sobre la encimera.



Instalación a ras

La encimera queda completamente lisa.

Sifón



Sifón incluido

La mayoría de nuestros fregaderos vienen con sifón incluido, salvo aquellos que no estén identificados con el icono del sifón.

Mantenimiento

A menudo se cree que el acero inoxidable resiste cualquier tipo de daño. Sin embargo, debes saber que determinados productos (cloro, bromo, yodo, productos fotográficos, limpiadores de metales, etc..) solo se pueden usar en un tipo de acero inoxidable tratado de manera particular. Evita cortar alimentos directamente en el fregadero, hazlo preferiblemente sobre una tabla de cortar.

Asegura realizar una limpieza regular con una esponja usando un producto de limpieza de acero inox en crema líquida.

No uses lejía ya que este producto mancha el acero inoxidable si no se enjuaga inmediata y completamente.

Limpia habitualmente y no te olvides de frotar para limpiar los residuos y manchas de los alimentos. No te olvides de limpiar la válvula.

Con el fin de evitar depósitos de cal, te recomendamos secar el fregadero con un trapo o toalla de cocina.

Advertencia: no recomendamos el almacenamiento bajo el fregadero de productos volátiles como: ácido clorhídrico, lejía, amoníaco, agentes desincrustantes y todos los productos clorados, yodados o bromados que pueden atacar la parte inferior del fregadero.



Si en tu hogar la dureza del agua es elevada

Diariamente, el agua lleva y deposita cal en las cañerías, calentadores de agua y partes sanitarias de la casa (fregaderos, lavabos, inodoros, etc.).

Sin una limpieza regular, la cal formará en tu fregadero un depósito poroso y absorbente. Incluso si este depósito no es directamente visible, especialmente en superficies claras, es sin embargo real y absorberá y retendrá rastros de productos colorantes (salsa de tomate, té, zumo de frutas...) y tu fregadero se verá sucio.

El primer paso es asegurarse de que tu fregadero tenga una limpieza regular con agua tibia y vinagre o con un producto desincrustante especial para este tipo de materiales, luego enjuaga. Si tu fregadero es de Fraganite, este mantenimiento será más fácil ya que puedes frotar de forma regular con el lado "abrasivo" de la esponja, eso sí, ten especial cuidado con la base de la válvula para no rayarla.

Advertencia: si tu agua contiene mucha cal, te recomendamos la instalación de un descalcificador agua en el circuito de salida del agua.



Mythos MYX



Esta familia de productos es compatible con el grifo Active Twist. Gracias a que lleva integrada en la maneta la apertura de la válvula de manera automática, podrás abrir y cerrarla desde tu grifo. Más información de los modelos y colores en la pág. 213

Características



A ras: El orificio y rebaje debe realizarse basándose en las medidas/espesor del fregadero físico a enrasar. Este proceso debe ser ejecutado siempre por un profesional especializado.



Encastre: Perfil extremadamente plano de 0.95 mm



Radio de la cubeta



Sifón incluido



Válvula integrada



Válvula integrada - Auto-Push knob



Rebosadero perimetral Premium, discreto y fácil de limpiar. Conjunto desagüe incluido.



Fast Fix



2 orificios

Accesorios opcionales

1

112.0659.398
 Cubetilla
 412 x 180 x 60 mm R10
85 €



2

112.0591.082
 Tabla de corte gris
 412 x 180 x 13 mm
85 €



3

112.0591.081
 Roll Up Mat
 424 x 252 mm
65 €



Accesorios incluidos

5

112.0624.377
 SF1 Sifón
 salvaespacio 40mm
16 €



6

112.0624.484
 SF2 Sifón
 salvaespacio 40mm
23 €



Franke recomienda:



MYTHOS MYX 211-86 TL

Fregadero encastre / a ras



Mueble 60 cm
 Material Acero inoxidable
 Totales 860 x 520; R10 mm
 Cubeta 500 x 400 x 180; R25mm
 Encastre 846 x 506; R10-20 mm

Escurridor Izquierda
 FUN 127.0638.283
 EAN 7612985958165

Escurridor Derecha
 FUN 127.0638.285
 EAN 7612985958172

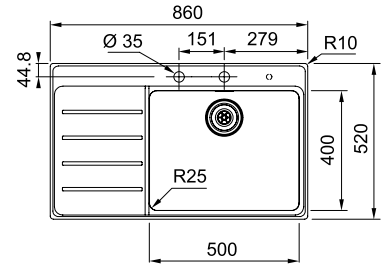

Accesorios opcionales



Características



839 €

MYTHOS MYX 251-86 TL

Fregadero encastre / a ras



Mueble 60 cm
 Material Acero inoxidable
 Totales 860 x 520 mm R10
 Cubetas 340 x 400 x 175; R25 mm
 160 x 400 x 130; R25 mm
 Encastre 846 x 506; R10-20 mm

Escurridor Izquierda
 FUN 127.0638.286
 EAN 7612985958189

Escurridor Derecha
 FUN 127.0638.287
 EAN 7612985958196

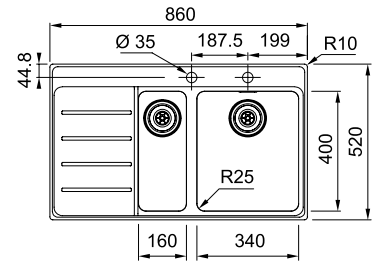

Accesorios opcionales



Características



949 €



Maris MRX



Características



A ras: El orificio y rebaje debe realizarse basándose en las medidas/espesor del fregadero físico a enrasar. Este proceso debe ser ejecutado siempre por un profesional especializado.



Encastre: Perfil extremadamente plano de 1.2 mm



Reversible



Radio de la cubeta



Válvula incluida



Válvula 3 1/2" - Automática-Twist knob



Rebosadero perimetral Premium, discreto y fácil de limpiar. Conjunto desagüe incluido.



Conjunto fijación para montar

Accesorios opcionales

1

112.0041.519
 Cubetilla MRX
 Acero inoxidable
 317 x 177 mm
41 €



2

112.0655.483
 ALL IN 1 Guía 34 -54
 cm-Cubetilla-Placa Corte-
 Escurridor
169 €



3

112.0624.484
 Sifón Salvaespacio
 2 Vías Salida 40m
23 €



4

112.0624.377
 Sifón Salvaespacio
 1 Vía Salida 40mm
16 €



MARIS MRX 251

Fregadero encastre / a ras



Mueble	60 cm
Material	Acero Inox
Totales	1.000 x 510; R10 mm
Cubetas	350 x 435 x 175; R70 mm
Encastre	160 x 300 x 120 mm
FUN	127.0282.415
EAN	7612981039554

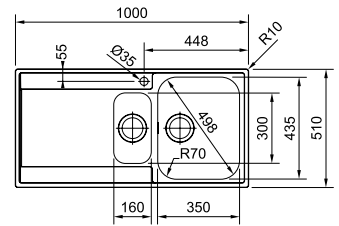

Accesorios opcionales



Características



579 €

MARIS MRX 211

Fregadero encastre / a ras



Mueble	60 cm
Material	Acero inoxidable
Totales	1.000 x 510; R10 mm
Cubeta	435 x 435 x 180; R70 mm
Encastre	987 x 497 mm
FUN	127.0282.420
EAN	7612981039561

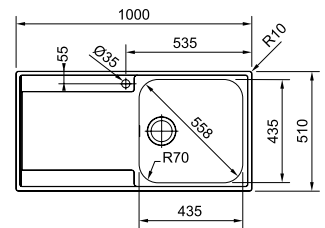

Accesorios opcionales



Características



539 €



Progresso Angular PNX



Esta familia de productos es compatible con el grifo Active Twist. Gracias a que lleva integrada en la maneta la apertura de la válvula de manera automática, podrás abrir y cerrarla desde tu grifo. Más información de los modelos y colores en la pág. 213



Características



Encastre: Ver plantilla



Reversible



Válvula manual incluida



Conjunto fijación para montar



Conjunto desagüe



1 orificio

Accesorios opcionales

1

112.0624.484
 Sifón Salvaespacio 2 Vías
 Salida 40mm
23 €



2

112.0655.481
 Conjunto con guías
 ajustables de 34 a 54 cm,
 placa de corte y cubetilla
119 €



3

112.0655.482
 Conjunto con guías ajustables
 de 34 a 54 cm, 2 bols pequeños
 y placa de corte
139 €



4

112.0655.483
 Conjunto con guías ajustables
 de 34 a 54 cm, cubetilla,
 placa de corte y escurridor
169 €



5

112.0655.488
 Conjunto con guías ajustables
 de 34 a 54 cm, 2 bols pequeños,
 cubetilla, placa de corte y
 escurridor
€ 179



6

112.0655.489
 Conjunto con guías ajustables
 de 34 a 54 cm, 2 bols pequeños,
 cubetilla, placa de corte,
 escurridor y caja de almacenaje
€ 219



PNX-621-E

Fregadero encastre



Mueble Angular 90 x 90 cm
 Material Acero inoxidable
 Totales 830 x 830 x 500 mm
 Cubetas 340 x 400 x 180 mm
 Encastre Ver plano de corte incluido en el fregadero*

FUN 101.0155.386
 EAN 7612318076016

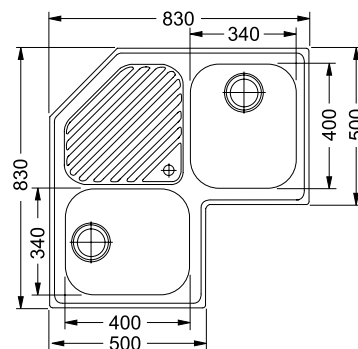

Accesorios opcionales

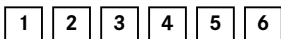

Características



539 €

*Plano de encastre

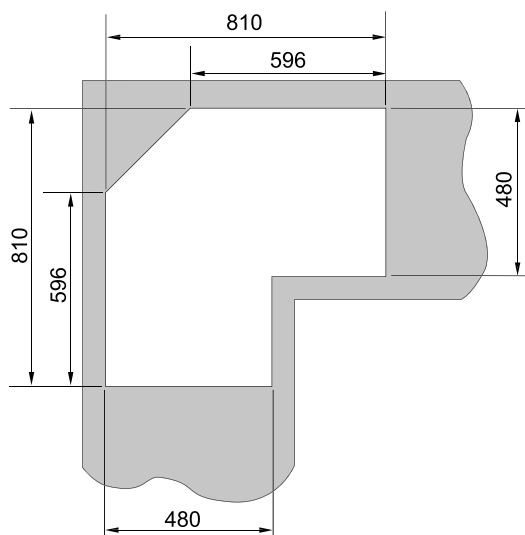

Franke recomienda:







Argos AGX



Características

 A ras: El orificio y rebaje debe realizarse basándose en las medidas/espesor del fregadero físico a enrasar. Este proceso debe ser ejecutado siempre por un profesional especializado.

 Sifón incluido

 Conjunto fijación para montar

 Encastre: Perfil extremadamente plano de 0.95 mm

 Válvula integrada

 Rebosadero perimetral Premium, discreto y fácil de limpiar. Conjunto desagüe incluido

 Radio de la cubeta

 Válvula integrada - Auto-Push knob

 2 orificios

Accesorios opcionales

1
112.0040.821
 Cubetilla 181 x 452 mm
59 €



2
112.0655.483
 Conjunto con guías ajustables de 34 a 54 cm, cubetilla, placa de corte y escurridor
169 €



3
112.0655.481
 Conjunto con guías ajustables de 34 a 54 cm, placa de corte y cubetilla
119 €



ARGOS AGX 210C IX

Fregadero encastre / a ras



Mueble 80 cm
 Material Acero inoxidable
 Totales 625 x 510; R10 mm
 Cubeta 435 x 435 x 100; R70 mm
 Encastre 612 x 497; R0-10 mm

FUN 127.0319.663
 EAN 7612981230166

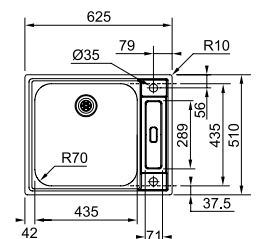

Accesorios opcionales

1 **2** **3**

Características



529 €



Grifo no disponible en este catálogo.

Acquario AEX



Características



Encastre



Sifón incluido



Válvula incluida



3 1/2" - Auto-Twist knob



Conjunto desagüe



2 orificios

Accesorios opcionales

1

112.0655.481
Conjunto con guías ajustables de 34 a 54 cm, placa de corte y cubetilla



119 €

Acquario AEX-610

Cubeta encastre



Mueble 80 cm
Material Acero inoxidable
Totales 860 x 510; R10 mm
Cubeta 740 x 375 x 220 mm
Encastre 840 x 490 mm

FUN 101.0198.559
EAN 7612980643462

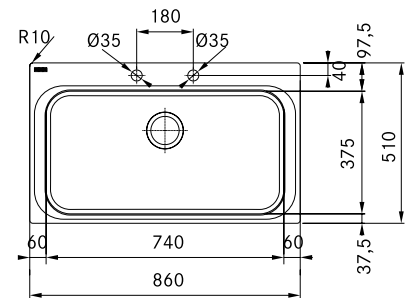

Accesorios opcionales

1

Características



479 €



Aton ANX



Esta familia de productos es compatible con el grifo Active Twist. Gracias a que lleva integrado en la maneta la apertura de la válvula de manera automática, podrás abrir y cerrarla desde tu grifo. Más información de los modelos y colores en la pág. 213

Características



A ras: El orificio y rebaje debe realizarse basándose en las medidas/espesor del fregadero físico a enrasar. Este proceso debe ser ejecutado siempre por un profesional especializado.



Encastre: Perfil extremadamente plano 0.7 mm



Radio de la cubeta



Sifón incluido



Válvula incluida



Válvula 3 1/2" - Automática-Twist knob



Rebosadero perimetral Premium, discreto y fácil de limpiar (ANX 251 y ANX 211-100). Conjunto desagüe incluido.



Conjunto fijación para montar



2 orificios

Accesorios opcionales

1

112.0057.850
 Cubetilla perforada en acero inoxidable 412 x 172 x 55 mm
€ 41



2

112.0080.355
 Roll-Up Mat Escurreedor de acero inoxidable enrollable 468 x 440 mm
79 €



Franke recomienda:



ATON ANX 220

Fregadero encastre / a ras



Mueble 80 o 90 cm si está pegado a la pared
 Material Acero inoxidable
 Totales 864 x 514 mm
 Cubetas 340 x 400 x 190; R36 mm
 Encastre 844 x 494 mm

FUN 127.0204.598
 EAN 7612980689460

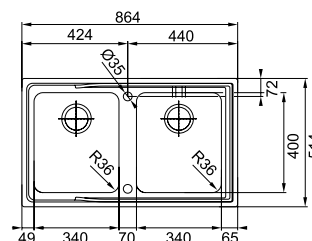

Características



439 €

ATON ANX 251

Fregadero encastre / a ras



Mueble 60 cm
 Material Acero inoxidable
 Totales 1.004 x 514 mm
 Cubetas 340 x 400 x 190; R36 mm
 165 x 306 x 130 mm
 Encastre 995 x 506; R20 mm

ANX 251/ D Escurridor Derecha
 FUN 127.0250.615
 EAN 7612980758005
ANX 251/ I Escurridor Izquierda
 FUN 127.0250.616
 EAN 7612980758012

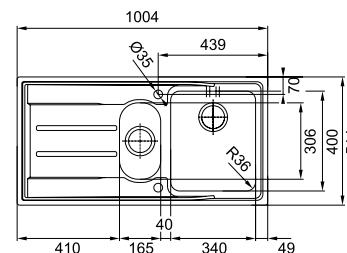

Accesorios opcionales



Características



409 €

ATON ANX 211-100

Fregadero encastre / a ras



Mueble 60 cm
 Material Acero inoxidable
 Totales 1.004 x 514 mm
 Cubeta 480 x 400 x 190; R36 mm
 Encastre 995 x 506 mm R20

ANX 211-100/D Escurridor Derecha
 FUN 127.0250.555
 EAN 7612980757626
ANX 211-100/ I Escurridor Izquierda
 FUN 127.0250.577
 EAN 7612980757824

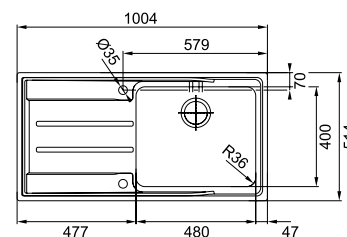

Accesorios opcionales



Características



369 €



Smart SRX



Características

- 

Encastre
- 

Radio de la cubeta
- 

Sifón incluido
- 

Válvula manual incluida
- 

Conjunto fijación para montar
- 

Rebosadero perimetral Premium, discreto y fácil de limpiar (SRX 620, SRX 611-86 y SRX 611 LB)). Conjunto desagüe incluido.
- 

1 orificio

Accesorios opcionales

- | | | | | | | |
|--|--|---|---|---|--|---|
| <p>1
 112.0057.850
 Cubetilla perforada en acero inoxidable 412 x 172 x 55 mm
 41 €</p>  | <p>2
 112.0041.519
 Cubetilla MRX Acero inoxidable 317 x 177 mm
 41 €</p>  | <p>3
 112.0655.481
 Conjunto con guías ajustables de 34 a 54 cm, placa de corte y cubetilla
 119 €</p>  | <p>4
 112.0655.482
 Conjunto con guías ajustables de 34 a 54 cm, 2 bols pequeños y placa de corte
 139 €</p>  | <p>5
 112.0655.483
 Conjunto con guías ajustables de 34 a 54 cm, cubetilla, placa de corte y escurridor
 169 €</p>  | <p>6
 112.0655.488
 Conjunto con guías ajustables de 34 a 54 cm, 2 bols pequeños, cubetilla, placa de corte y escurridor
 179 €</p>  | <p>7
 112.0655.489
 Conjunto con guías ajustables de 34 a 54 cm, 2 bols pequeños, cubetilla, placa de corte, escurridor y caja de almacenaje
 219 €</p>  |
|--|--|---|---|---|--|---|

Franke recomienda:



SMART SRX 651

Fregadero encastre



Mueble 60 cm
Material Acero inoxidable
Totales 1.000 x 500; R10 mm
Cubetas 340 x 400 x 180; R70 mm
160 x 300 x 120 mm
Encastre 980 x 480; R10 mm

SRX 651/D Escurridor Derecha
FUN 101.0356.887
EAN 7612981472382

SRX 651/I Escurridor Izquierda
FUN 101.0356.888
EAN 7612981472399

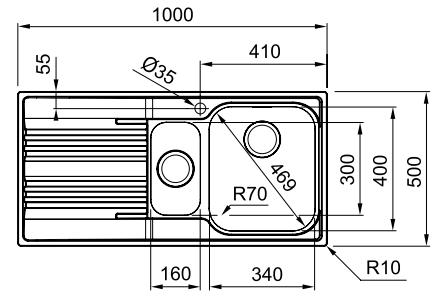

Accesorios opcionales



Características



289 €

SMART SRX 620

Fregadero encastre



Mueble 80 cm
Material Acero inoxidable
Totales 860 x 500; R10 mm
Cubetas 340 x 400 x 180; R70 mm
Encastre 840 x 480; R10 mm

FUN 101.0501.823
EAN 7612985132626

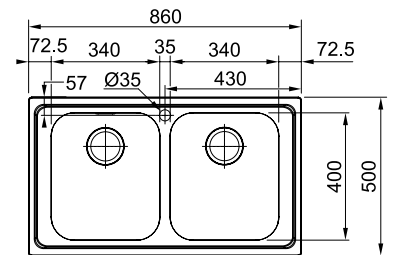

Accesorios opcionales



Características



219 €

SMART SRX 611 LB

Fregadero encastre



Mueble 60 cm
Material Acero inoxidable
Totales 860 x 500; R10 mm
Cubetas 450 x 400 x 190; R70 mm
Encastre 840 x 480; R10 mm

SRX 611 LB/D Escurridor Derecha
FUN 101.0501.821
EAN 7612985132602

SRX 611 LB/I Escurridor Izquierda
FUN 101.0501.822
EAN 7612985132619

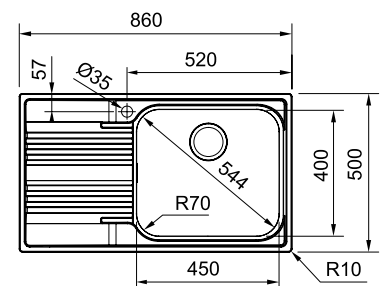

Accesorios opcionales



Características



199 €

Fregaderos Acero inox
 Cubetas Acero inox
 Fregaderos de color
 Cubetas de color
 Grifos y dispensadores
 Placas
 Hornos y microondas
 Campanas
 Lavavajillas
 Frigoríficos y vitoteca
 Gestión de residuos
 Accesorios y productos de limpieza
 Servicio técnico y condiciones
 Pictogramas

SMART SRX 611-86

Fregadero encastre



Mueble 45 cm
 Material Acero inoxidable
 Totales 860 x 500; R10 mm
 Cubeta 340 x 400 x 180; R70 mm
 Encastre 840 x 480; R10 mm

SRX 611/D
 FUN 101.0501.768
 EAN 7612985131179

SRX 611/I
 FUN 101.0501.770
 EAN 7612985131193

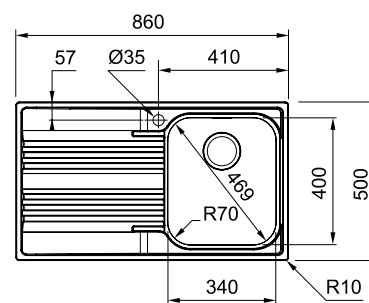

Accesorios opcionales

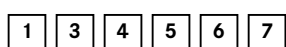

Características



179 €





*Grifo no disponible en este catálogo.

Spark SKX



Características



Encastre



Reversible



Radio de la cubeta



Válvula incluida



Válvula 3 1/2" - Automático-Push knob



Conjunto fijación para montar



Conjunto desagüe



2 orificios

Accesorios opcionales

1

112.0624.377
Sifón Salvaespacio 1 Vía
Salida 40mm
16 €



Franke recomienda:



SPARK SKX 611 L

Fregadero encastre



Mueble 60 cm
Material Acero inoxidable
Totales 1.000 x 500; R8 mm
Cubeta 450 x 420 x 160; R80 mm
Encastre 980 x 480 mm

FUN 101.0653.322
EAN 7612986055900

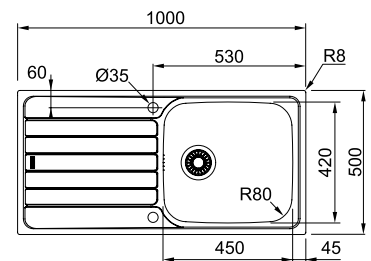

Accesorios opcionales

1

Características









199 €



Onda Line OLX



Características

-  Encastre
-  Radio de la cubeta
-  Válvula manual incluida
-  Conjunto fijación para montar
-  Conjunto desagüe
-  1 orificio

Accesorios opcionales

- 1**
112.0624.377
Sifón Salvaespacio 1 Vía
Salida 40mm
16 €
- 2**
112.0624.484
Sifón Salvaespacio 2 Vías
Salida 40mm
23 €
- 3**
112.0595.334
Tabla De Corte Bamboo
280x532
49 €

Franke recomienda:



ONDA LINE OLX-621

Fregadero encastre



Mueble 80 cm
 Material Acero inoxidable
 Totales 1.160 x 500; R8 mm
 Cubetas 345 x 395 x 160 mm R90
 Encastre 1.140 x 480 mm R10

OLX-621/D Escurridor Derecha
 FUN 101.0280.120
 EAN 7612318177676

OLX-621/I Escurridor Izquierda
 FUN 101.0280.121
 EAN 7612318177683

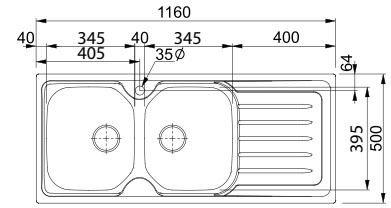

Accesorios opcionales



Características



229 €

ONDA LINE OLX 620-79

Fregadero encastre



Mueble 80 cm
 Material Acero inoxidable
 Totales 790 x 500; R7 mm
 Cubetas 345 x 395 x 160; R90 mm
 Encastre 770 x 480 mm

OLX-620-79
 FUN 101.0280.118
 EAN 7612981031855

OLX-620-79 5/UNI
 FUN 101.0280.119
 EAN 7612981031862

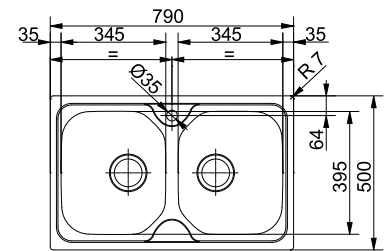

Accesorios opcionales



Características



OLX-620-79 **OLX-620-79 5/UNI**
179 € **169 €**

ONDA LINE OLX 611

Fregadero encastre



Mueble 45 cm
 Material Acero inoxidable
 Totales 790 x 500; R8 mm
 Cubeta 345 x 395 x 160; R90 mm
 Encastre 770 x 480 mm

OLX-611/D Escurridor Derecha
 FUN 101.0155.454
 EAN 7612318210274

OLX-611/I Escurridor Izquierda
 FUN 101.0155.455
 EAN 7612318208875

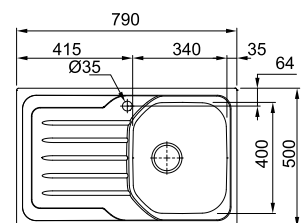

Accesorios opcionales



Características



159 €

Colibrí CIN



DE
POR
VIDA
GARANTÍA

Características



Encastre



Radio de la cubeta



Válvula manual incluida



Conjunto fijación para montar



1 orificio

COLIBRÍ CIN 620

Fregadero encastre



Mueble
Material

80 cm

Acero inoxidable

Totales
Cubetas
Encastre

780 x 435; R5 mm

340 x 370 x 145; R100 mm

760 x 415 mm

CIX-620
FUN
EAN

101.0155.328

7612318178727

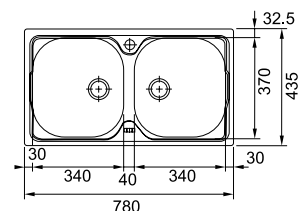

Accesorios opcionales

2

Características



169 €

COLIBRÍ CIN 611

Fregadero encastre



Mueble
Material

45 cm

Acero inoxidable

Totales
Cubeta
Encastre

780 x 435; R5 mm

340 x 370 x 140; R100 mm

760 x 415 mm

CIX-611/D
FUN
EAN

Escurreidor Derecha

101.0155.323

7612318178697

CIX-611/I
FUN
EAN

Escurreidor Izquierda

101.0155.327

7612318178703

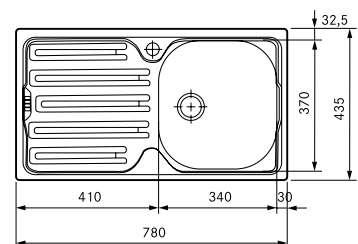

Accesorios opcionales

1

Características



129 €

Accesorios opcionales

1

112.0624.377
Sifón Salvaespacio
1 Vía Salida 40mm

16 €



2

112.0624.484
Sifón Salvaespacio
2 Vías Salida 40mm

23 €



Rambla RAX



Características



Encastre



Válvula manual incluida



Conjunto fijación para montar

RAX-610-38

Fregadero encastre



Mueble 45 cm
 Material Acero inoxidable
 Totales Ø 430 x 180 mm
 Cubeta Ø 380 x 180 mm
 Encastre Ø 414

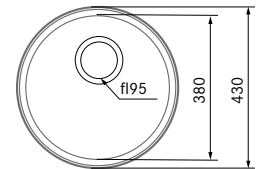

RAX-610-38
 FUN 101.0155.336
 EAN 7612318190873

RAX-610-38 5/UNI. FREG
 FUN 101.0155.337
 EAN 7612318190927

Accesorios opcionales

1

Características



RAX-610-38
135 €

RAX-610-38
 5/UNI
125 €

Accesorios opcionales

1

112.0624.377
 Sifón
 SALVAESPACIO 1
 Via SALIDA 40mm

16 €



- Fregaderos Acero inox
- Cubetas Acero inox
- Fregaderos de color
- Cubetas de color
- Grifos y dispensadores
- Placas
- Hornos y microondas
- Campanas
- Lavavajillas
- Frigoríficos y vitoteca
- Gestión de residuos
- Accesorios y productos de limpieza
- Servicio técnico y condiciones
- Pictogramas



Cubetas inox

Índice

Introducción	49
Guía de selección	51
Box Center	53
Mythos	55
Planar Zero	59
Box	63
Maris	69
Quadrant	75
Armonía	77
BMG	79



Las cubetas en Acero Inox

Belleza atemporal

Resistente a la corrosión

En contacto con el oxígeno en el aire, el acero inoxidable crea una capa de protección en la superficie, garantizando mayor durabilidad.

Resistente al calor

El acero solo se funde a una temperatura de 1450°C y resiste perfectamente a choques importantes de temperatura.

Higiénico y de fácil limpieza

La superficie, totalmente sin poros le hace un material muy fácil de limpiar, evitando la proliferación bacteriana y de virus.

Reciclable

El acero inoxidable puede ser fundido y reutilizable.



Garantía de por vida: resistencia a la corrosión y soldadura (excluyendo la válvula)

Las cubetas en Acero Inox

Tres tipos de instalación



Instalación Encastre

La cubeta reposa sobre la encimera.



Instalación a ras

La encimera queda completamente lisa.



Instalación bajo encimera

La cubeta queda instalada debajo de la encimera.



Sifón incluido

La mayoría de nuestras cubetas vienen con sifón incluido, salvo aquellos que no estén identificados con el icono del sifón.



Apertura automática mandos push

Máxima comodidad para abrir y cerrar la válvula con tan solo presionar el pulsador, sin necesidad de ensuciarte las manos.

Diseño - Apertura automática de la válvula, ubicado en el borde de la cubeta.

Higiene - Fácil mantenimiento, 100% impermeable.

Durabilidad - Acabado en acero inoxidable, asegura una alta durabilidad.



Apertura de mandos automática twist

Algunas cubetas vienen con apertura automática de la válvula. Se abre y cierra con solo girar el mando.



Conjunto fijación

Algunas cubetas vienen con un conjunto de fijación que facilita la instalación.



Sistema Fast Fix

La instalación más sencilla del mercado: cortar debidamente la encimera, insertar la cubeta, presionar suavemente los laterales, y ¡listo en menos de 1 minuto!



Rebosadero perimetral premium

El rebosadero oculto de Franke es discreto y estético. Franke presta mucha atención hasta en el más mínimo detalle. Esta placa de acero inox es elegante y práctica, basta con quitarla solo para limpiar.



Válvula integrada

Sin juntas, encaja a la perfección, es fácil de limpiar y evita la acumulación de residuos.



Cubierta Premium

La tapa protectora convierte los desagües en imperceptibles, proporcionando un acabado elegante y realzando la belleza de la cubeta.

Cubetas inox

Guía de selección

Box Center BWX

Radio 12 mm
A partir de la pág 53

Planar Zero PPX

Radio 0 mm
A partir de la pág 59

Mythos MYX

Radio 25/10 mm
A partir de la pág 55

A ras / Encastre

Bajo Encimera

A ras / Encastre

Bajo Encimera

A ras / Encastre

Bajo Encimera

Mueble 40/45 cm

Mueble 50/55 cm

Mueble 60

Mueble 80 cm

Mueble 90 cm



MYX 2 10-45
127.0603.543
Pág. 56



MYX 1 10-45
122.0601.315
Pág. 58



PPX-2 10-58
127.0198.245
Pág. 60



PPX-1 10-52
122.0203.471
Pág. 62



MYX 2 10-50
127.0603.544
Pág. 56



MYX 1 10-50
122.0601.316
Pág. 58



BWX 120-41-27
122.0579.553
Pág. 53



PPX-2 10-78 TL
127.0198.197
Pág. 60



MYX 2 10-70
127.0603.546
Pág. 56



MYX 1 10-70
122.0601.280
Pág. 58



BWX 220-54-27 TL I/D
127.0538.259 /
127.0538.260
Pág. 53



PPX-1 10-72
122.0198.208
Pág. 62

Box BXX
Radio 12 mm
A partir de la pág 63

A ras / Encastre

Bajo Encimera



BXX 210-40
127.0381.328
Pág. 66



BXX 210-36
127.0381.327
Pág. 66



BXX 210-45
127.0373.629
Pág. 65



BXX-110-40
122.0393.781
Pág. 68



BXX-110-45
122.0393.807
Pág. 68



BXX 210-50
127.0381.510
Pág. 65



BXX 260-34-16
127.0373.630
Pág. 64



BXX 210-54
127.0372.644
Pág. 65



BXX-110-50
122.0393.811
Pág. 68



BXX 220-34-34
127.0373.651
Pág. 64



BXX 210-68
127.0381.329
Pág. 64



BXX-110-68
122.0393.818
Pág. 66

Maris MRX
Radio 16
A partir de la pág 69

A ras / Encastre

Bajo Encimera



MRX 210-40 TL
127.0529.807
Pág. 70



MRX 210-40
127.0529.805
Pág. 72



MRX 110-45
122.0564.242
Pág. 74



MRX 110-40
122.0529.310
Pág. 74



MRX 210-50 TL
127.0529.810
Pág. 70



MRX 210-50
127.0529.809
Pág. 72



MRX 210-45
127.0564.243
Pág. 72



MRX 110-50
122.0529.423
Pág. 73



MRX 210-55
127.0564.245
Pág. 71



MRX 210-70 TL
127.0529.812
Pág. 70



MRX 210-70
127.0529.811
Pág. 71



MRX 110-70
122.0529.427
Pág. 73



MRX 110-55
122.0564.244
Pág. 73



MRX 220-40-40
127.0531.914
Pág. 71

Quadrant QAX / BMG / Armonía AMX

Radio 50/70 mm, A partir de la pág 75

A ras / Encastre

Bajo Encimera



QAX-210
127.0363.290
Pág. 76



BMG MU 2.0
127.0529.816
Pág. 80



BMG PI
122.0155.416 /
122.0155.421 (5 un)
Pág. 82



BMG P
122.0155.415 /
122.0155.420 (5 un)
Pág. 81



AMX 160
122.0021.448
Pág. 78



BMG MU 110.50
122.0529.814 /
122.0529.815 (5 un)
Pág. 80



BMG I
122.0155.407 /
122.0155.419 (5 un)
Pág. 81



BMG ME
122.0155.425 /
122.0155.426 (5 un)
Pág. 81



BMG MU PLUS
122.0375.818 /
122.0375.820 (5 un)
Pág. 80



AMX 120
122.0021.446
Pág. 78



Box Center - BWX



Características

- 

A ras: El orificio y rebaje debe realizarse basándose en las medidas/espesor del fregadero físico a enrasar. Este proceso debe ser ejecutado siempre por un profesional especializado. (según modelo)
- 

Encastre: Perfil extremadamente plano de 1 mm. (Según modelo)
- 

Bajo encimera
- 

Radio de la cubeta
- 

Sifón incluido
- 

Válvula semi-integrada incluida
- 

Apertura válvula automática - Push knob
- 

Fast Fix
- 

Rebosadero perimetral Premium, discreto y fácil de limpiar, conjunto desagüe incluido.
- 

2 orificios

Accesorios incluidos

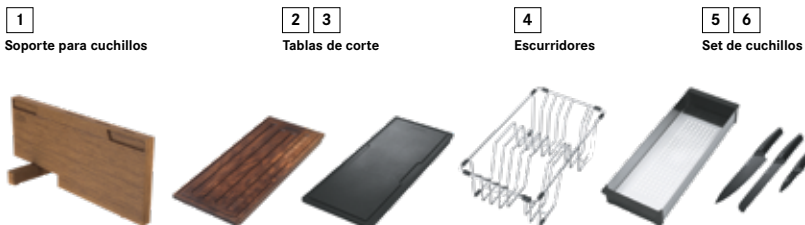

Franke recomienda:



BOX CENTER BWX 220-54-27 TL

Cubeta encastre / a ras con zona de preparación de alimentos



Mueble 90 cm
 Material Acero inoxidable
 Totales 860 x 510; R10 mm
 Cubetas 540 x 410 x 204; R12 mm
 270 x 480 x 204 mm
 Encastre 840 x 490 mm R10

Modelo instalación derecha

FUN 127.0538.259
 EAN 7612985512275

Modelo instalación izquierda

FUN 127.0538.260
 EAN 7612985512282

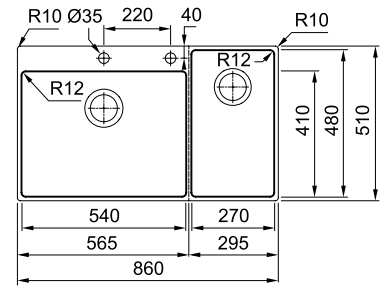

Accesorios incluidos



Características



1.449 €

BOX CENTER BWX 120-41-27

Cubeta bajo encimera con zona de preparación de alimentos



Mueble 80 cm
 Material Acero inoxidable
 Totales 820 x 520; R10 mm
 Cubetas 410 x 480 x 204; R12 mm
 270 x 480 x 204 mm
 Bajo encimera 780 x 480; R12 mm

FUN 122.0579.553
 EAN 7612985688925

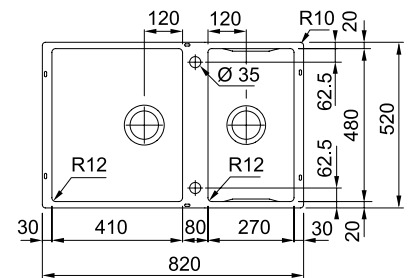

Accesorios incluidos

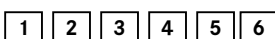

Características



1.369 €

Fregaderos Acero inox
 Cubetas Acero inox
 Fregaderos de color
 Cubetas de color
 Grifos y dispensadores
 Placas
 Hornos y microondas
 Campanas
 Lavavajillas
 Frigoríficos y vitoteca
 Gestión de residuos
 Accesorios y productos de limpieza
 Servicio técnico y condiciones
 Pictogramas



Mythos MYX



Esta familia de producto es compatible con el grifo Active Twist. Gracias a que lleva integrada en la maneta la apertura de la válvula de manera automática, podrás abrir y cerrarla desde tu grifo. Más información de los modelos y colores en la pág. 213

Características



A ras: El orificio y rebaje debe realizarse basándose en las medidas/espesor del fregadero físico a enrasar. Este proceso debe ser ejecutado siempre por un profesional especializado.



Encastre: perfil extremadamente plano de 0.6 mm



Bajo encimera



Radio de la cubeta:
 R25 en la parte superior
 R10 en la parte inferior



Válvula automática integrada



Apertura válvula automática - Push knob



Rebosadero perimetral Premium, discreto y fácil de limpiar, conjunto desagüe incluido.



Conjunto fijación para montar

Accesorios opcionales

Franke recomienda:

1

112.0659.398
 Cubetilla
 416 x 158,4 x 53,5 mm R10
85 €



2

112.0591.082
 Tabla de corte gris
 412 x 180 x 13 mm
85 €



3

112.0591.081
 Roll Up Mat
 424 X 267 mm
65 €

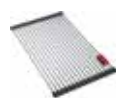

4

112.0602.288
 Escurridor móvil
 298 x 412 x 17 mm
105 €



5

112.0057.850
 Cubetilla Inox MTX
 172 x 412 x 55
41 €



6

112.0624.377
 SF1
 Sifón salvaespacio
16 €



MYTHOS MYX 210-70

Cubeta encastre / a ras



reddot design award
winner 2020



Mueble 80 cm
Material Acero inoxidable
Totales 712 x 412; R31 mm
Cubeta 700 x 400 x 200; R25 mm
Encastre 706 x 406; R28 mm

MYX 210-70

FUN 127.0603.546
EAN 7612985776875

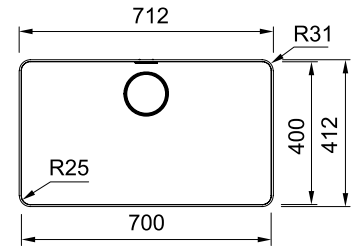

665 €

Accesorios opcionales

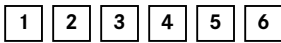

Características



MYTHOS MYX 210-50

Cubeta encastre / a ras



Mueble 60 cm
Material Acero inoxidable
Totales 512 x 412; R31 mm
Cubeta 500 x 400 x 200; R25 mm
Encastre 506 x 406; R28 mm

MYX 210-50

FUN 127.0603.544
EAN 7612985776851

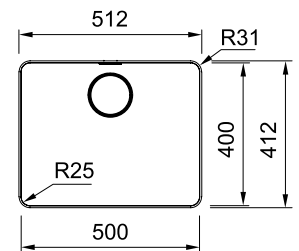

565 €

Accesorios opcionales

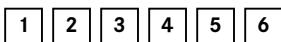

Características



MYTHOS MYX 210-45

Cubeta encastre / a ras



Mueble 55 cm
Material Acero inoxidable
Totales 462 x 412; R31 mm
Cubeta 450 x 400 x 200 mm R25
Encastre 456 x 406; R28 mm

MYX 210-45

FUN 127.0603.543
EAN 7612985776844

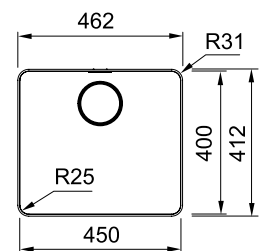

545 €

Accesorios opcionales

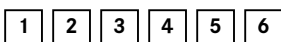

Características



- Fregaderos Acero inox
- Cubetas Acero inox
- Fregaderos de color
- Cubetas de color
- Grifos y dispensadores
- Placas
- Hornos y microondas
- Campanas
- Lavavajillas
- Frigoríficos y vitoteca
- Gestión de residuos
- Accesorios y productos de limpieza
- Servicio técnico y condiciones
- Pictogramas



Grifo no está disponible en este catálogo.

MYTHOS MYX 110-70

Cubeta bajo encimera



red dot design award
winner 2020



Mueble 80 cm
Material Acero inoxidable
Totales 740 x 440; R10 mm
Cubeta 700 x 400 x 200; R25 mm
Bajo encimera 700 x 400 mm R25

MYX 110-70
FUN 122.0601.280
EAN 7612985769761

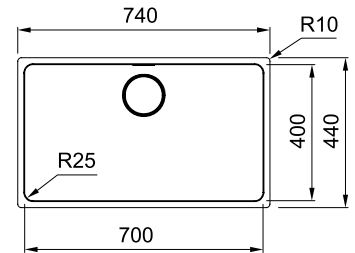

565 €

Accesorios opcionales

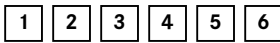

Características



MYTHOS MYX 110-50

Cubeta bajo encimera



Mueble 60 cm
Material Acero inoxidable
Totales 540 x 440; R10 mm
Cubeta 500 x 400 x 200; R25 mm
Bajo encimera 500 x 400 mm R25

MYX 110-50
FUN 122.0601.316
EAN 7612985770668

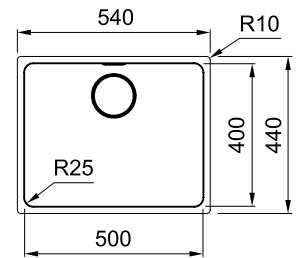

495 €

Accesorios opcionales

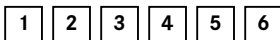

Características



MYTHOS MYX 110-45

Cubeta bajo encimera



Mueble 55 cm
Material Acero inoxidable
Totales 490 x 440; R10 mm
Cubeta 450 x 400 x 200; R25 mm
Bajo encimera 450 x 400 mm R25

MYX 110-45
FUN 122.0601.315
EAN 7612985770651

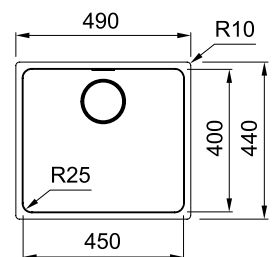

475 €

Accesorios opcionales

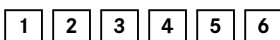

Características





Planar Zero PPX



Esta familia de producto es compatible con el grifo Active Twist (todos los modelos excepto Planar Zero 210-78 TL) Gracias a que lleva integrada en la maneta la apertura de la válvula de manera automática, podrás abrir y cerrarla desde tu grifo. Más información de los modelos y colores en la pág. 213

Características



A ras: El orificio y rebaje debe realizarse basándose en las medidas/espesor del fregadero físico a enrasar. Este proceso debe ser ejecutado siempre por un profesional especializado.



Encastre: perfil extremadamente plano



Bajo encimera



Radio de la cubeta



Sifón incluido



Válvula incluida



Válvula auto-Twist knob (según modelo PPX 210-78 TL)



Rebosadero perimetral Premium, discreto y fácil de limpiar. Conjunto desagüe.



Conjunto fijación para montar



Orificio (según modelo PPX 210-78 TL)

Accesorios opcionales

1

112.0394.981
 Cubetilla de acero inoxidable
 429 x 157.7 x 53.5 mm
59 €



2

112.0539.134
 Tabla de corta de madera
 429 x 180 x 24 mm
85 €



3

112.0557.028
 Tabla de corte de madera
 429 x 180 x 24 mm
85 €



4

112.0539.120
 Tabla de corte negra
 429 x 180 x 24 mm
79 €



5

112.0030.882
 Roll-Up Mat
 Escurridor de acero inoxidable enrollable
 468 x 420 mm
69 €



PLANAR ZERO 210-78 TL

Cubeta a ras / encastre



Mueble 80 cm
 Material Acero inoxidable
 Totales 780 x 512; R10 mm
 Cubeta 720 x 410 x 200; R0 mm
 Encastre 760 x 492

PPX-210-78 TL
 FUN 127.0198.197
 EAN 7612980641314

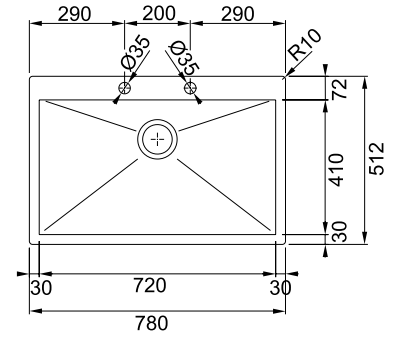

Accesorios opcionales



Características



735 €

PLANAR ZERO 210-58

Cubeta a ras / encastre



Mueble 60 cm
 Material Acero inoxidable
 Totales 580 x 470; R10 mm
 Cubeta 520 x 410 x 200; R0 mm
 Encastre 560 x 450

PPX-210-58
 FUN 127.0198.245
 EAN 7612980641635

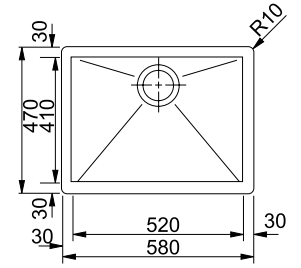

Accesorios opcionales



Características



629 €

Fregaderos
Acero inox

Cubetas Acero
inox

Fregaderos
de color

Cubetas de color

Grifos y
dispensadores

Placas

Hornos y
microondas

Campanas

Lavavajillas

Frigoríficos y
vinoteca

Gestión de
residuos

Accesorios y
productos de
limpieza

Servicio técnico
y condiciones

Pictogramas

- Fregaderos Acero inox
- Cubetas Acero inox
- Fregaderos de color
- Cubetas de color
- Grifos y dispensadores
- Placas
- Hornos y microondas
- Campanas
- Lavavajillas
- Frigoríficos y vitoteca
- Gestión de residuos
- Accesorios y productos de limpieza
- Servicio técnico y condiciones
- Pictogramas



Grifo no está disponible en este catálogo.

PLANAR ZERO 110-72

Cubeta bajo encimera



Mueble 90 cm
 Material Acero inoxidable
 Totales 760 x 450 mm
 Cubeta 720 x 410 x 200; R0 mm
 Bajo encimera 720 x 410 mm

PPX-110-72
 FUN 122.0198.208
 EAN 7612980641376

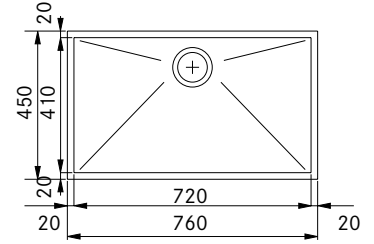

Accesorios opcionales



Características



715 €

PLANAR ZERO 110-52

Cubeta bajo encimera



Mueble 60 cm
 Material Acero inoxidable
 Totales 560 x 450 mm
 Cubeta 520 x 410 x 200; R0 mm
 Bajo encimera 520 x 410 mm

PPX-110-52
 FUN 122.0203.471
 EAN 7612980675142

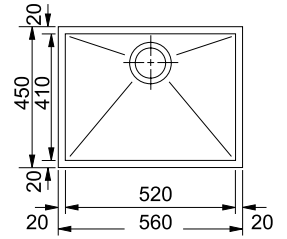

Accesorios opcionales



Características



629 €

Fregaderos
Acero inox

Cubetas Acero
inox

Fregaderos
de color

Cubetas de color

Grifos y
dispensadores

Placas

Hornos y
microondas

Campanas

Lavavajillas

Frigoríficos y
vinoteca

Gestión de
residuos

Accesorios y
productos de
limpieza

Servicio técnico
y condiciones

Pictogramas





Box BXX





Esta familia de producto es compatible con el grifo Active Twist. Gracias a que lleva integrada en la maneta la apertura de la válvula de manera automática, podrás abrir y cerrarla desde tu grifo. Más información de los modelos y colores en la pág. 213

Características

- 

A ras: El orificio y rebaje debe realizarse basándose en las medidas/espesor del fregadero físico a enrasar. Este proceso debe ser ejecutado siempre por un profesional especializado. (Según modelo)
- 

Encastre: perfil extremadamente plano de 1 mm. (Según modelo)
- 

Bajo encimera (Según modelo)
- 

Radio de la cubeta
- 

Sifón incluido (según modelo)
- 

Válvula manual integrada.
- 

Rebosadero perimetral Premium, discreto y fácil de limpiar. Conjunto desagüe incluido.
- 

Fast Fix
- 

Conjunto fijación para montar

Accesorios opcionales

- 1**
112.0394.981
 Cubetilla de acero inoxidable
 429 x 156 x 54 mm
59 €

- 2**
112.0624.377
 Sifón salvaespacio 1 vía
 salida 40mm
16 €

- 3**
112.0619.946
 Andy Chef
349 €



Franke recomienda:



BOX BXX 220-34-34

Cubeta encastre / a ras / bajo encimera



Mueble 80 cm
 Material Acero inoxidable
 Totales 740 x 450; R13 mm
 Cubetas 340 x 410 x 200; R12 mm
 Encastre 710 x 420; R10 mm

BXX 220-34-34
 FUN 127.0373.651
 EAN 7612981601621

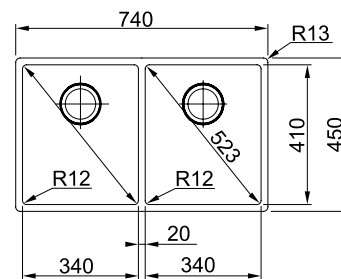

Accesorios opcionales



Características



679 €

BOX BXX 260-34-16

Cubeta encastre / a ras / bajo encimera



reddot design award
 winner 2015



Mueble 60 cm
 Material Acero inoxidable
 Totales 560 x 450; R13 mm
 Cubetas 340 x 410 x 200; R12 mm
 160 x 410 x 140 mm
 Encastre 530 x 420; R10 mm

BXX 260-34-16
 FUN 127.0373.630
 EAN 7612981601614

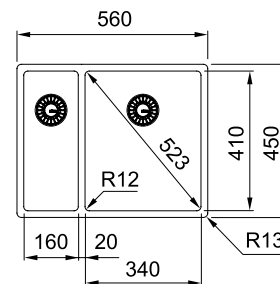

Accesorios opcionales



Características



645 €

BOX BXX 210-68

Cubeta encastre / a ras / bajo encimera



Mueble 80 cm
 Material Acero inoxidable
 Totales 725 x 450; R13 mm
 Cubeta 685 x 410 x 200; R12 mm
 Encastre 695 x 420; R 0-15 mm
 Bajo encimera 685 x 410; R12 mm

BXX 210-68
 FUN 127.0381.329
 EAN 7612981626709

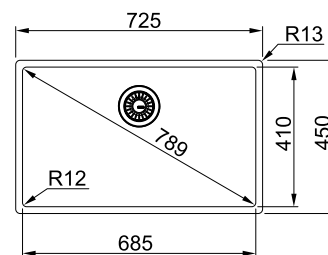

Accesorios opcionales

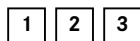

Características



449 €

BOX BXX 210-54

Cubeta encastre / a ras / bajo encimera



Mueble	60 cm A ras/Encastre - 80 cm Bajo encimera
Material	Acero inoxidable
Totales	580 x 450; R13 mm
Cubeta	540 x 410 x 200; R12 mm
Encastre	550 x 420 mm R10 mm
Bajo encimera	540 x 410; R12 mm

BXX 210-54

FUN	127.0372.644
EAN	7612981596750

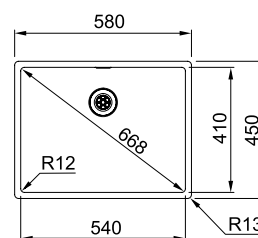

Accesorios opcionales

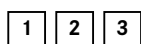

Características

**379 €****BOX BXX 210-50**

Cubeta encastre / a ras / bajo encimera



Mueble	55 cm A ras/Encastre - 60 cm Bajo encimera
Material	Acero inoxidable
Totales	540 x 450; R13 mm
Cubeta	500 x 410 x 200; R12 mm
Encastre	510 x 420; R10 mm
Bajo encimera	500 x 410; R12 mm

BXX 210-50

FUN	127.0381.510
EAN	7612981627157

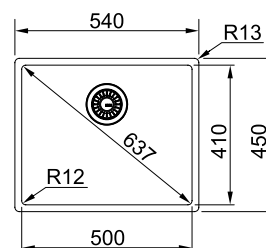

Accesorios opcionales

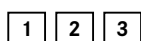

Características

**349 €****BOX BXX 210-45**

Cubeta encastre / a ras / bajo encimera



Mueble	50 cm A ras/Encastre - 55 cm Bajo encimera
Material	Acero inoxidable
Totales	490 x 450; R13 mm
Cubeta	450 x 410 x 200; R12 mm
Encastre	460 x 420; R10 mm
Bajo encimera	450 x 410; R12 mm

BXX 210-45

FUN	127.0373.629
EAN	7612981601508

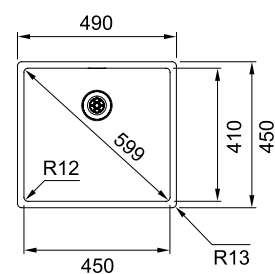

Accesorios opcionales

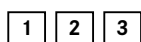

Características

**339 €**

BOX BXX 210-40

Cubeta encastre / a ras / bajo encimera



Mueble	45 cm
Material	Acero inoxidable
Totales	440 x 450; R13 mm
Cubeta	400 x 410 x 200; R12 mm
Encastre	410 x 420; R10 mm
Bajo encimera	400 x 410; R12 mm

BXX 210-40	
FUN	127.0381.328
EAN	7612981626693

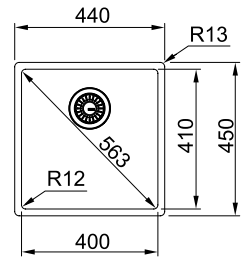

Accesorios opcionales



Características



329 €

BOX BXX 210-36

Cubeta encastre / a ras / bajo encimera



Mueble	45 cm
Material	Acero inoxidable
Totales	400 x 450; R13 mm
Cubeta	360 x 410 x 200; R12 mm
Encastre	370 x 420; R10 mm
Bajo encimera	360 x 410; R12 mm

BXX 210-36	
FUN	127.0381.327
EAN	7612981626686

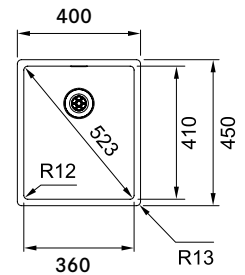

Accesorios opcionales



Características



319 €

BOX BXX 110-68

Cubeta bajo encimera



Mueble	80 cm
Material	Acero inoxidable
Totales	725 x 450; R13 mm
Cubeta	685 x 410 x 200; R12 mm
Bajo encimera	685 x 410; R12 mm

BXX 110-68	
FUN	122.0393.818
EAN	7612981694678

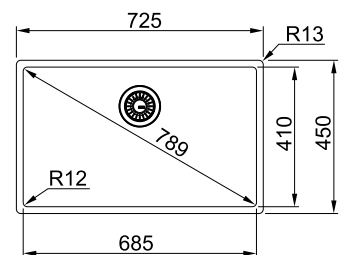

Accesorios opcionales



Características



399 €

- Fregaderos Acero inox
- Cubetas Acero inox
- Fregaderos de color
- Cubetas de color
- Grifos y dispensadores
- Placas
- Hornos y microondas
- Campanas
- Lavavajillas
- Frigoríficos y vitoteca
- Gestión de residuos
- Accesorios y productos de limpieza
- Servicio técnico y condiciones
- Pictogramas



Grifo no está disponible en este catálogo.

BOX BXX 110-50

Cubeta bajo encimera



Mueble 60 cm
 Material Acero inoxidable
 Totales 540 x 450; R13 mm
 Cubeta 500 x 410 x 200; R12 mm
 Bajo encimera 500 x 410; R12 mm

BXX 110-50
 FUN 122.0393.811
 EAN 7612981694647

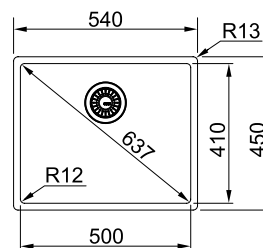

Accesorios opcionales

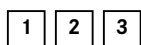

Características



299 €

BOX BXX 110-45

Cubeta bajo encimera



Mueble 55 cm
 Material Acero inoxidable
 Totales 490 x 450; R13 mm
 Cubeta 450 x 410 x 200; R12 mm
 Bajo encimera 450 x 410; R12 mm

BXX 110-45
 FUN 122.0393.807
 EAN 7612981694623

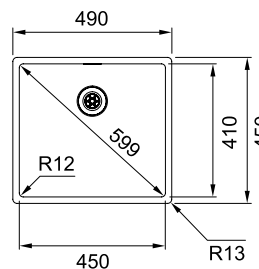

Accesorios opcionales

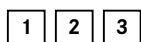

Características



289 €

BOX BXX 110-40

Cubeta bajo encimera



Mueble 50 cm
 Material Acero inoxidable
 Totales 440 x 450; R13 mm
 Cubeta 400 x 410; R12 mm
 Bajo encimera 400 x 410; R12 mm

BXX 110-40
 FUN 122.0393.781
 EAN 7612981694555

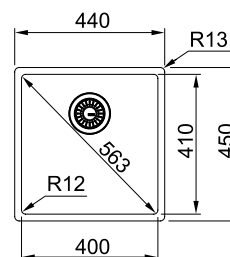

Accesorios opcionales

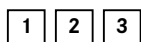

Características



279 €

Fregaderos Acero inox
 Cubetas Acero inox
 Fregaderos de color
 Cubetas de color
 Grifos y dispensadores
 Placas
 Hornos y microondas
 Campanas
 Lavavajillas
 Frigoríficos y vitoteca
 Gestión de residuos
 Accesorios y productos de limpieza
 Servicio técnico y condiciones
 Pictogramas



Maris MRX





Esta familia de producto es compatible con el grifo Active Twist. Gracias a que lleva integrada en la maneta la apertura de la válvula de manera automática, podrás abrir y cerrarla desde tu grifo. Más información de los modelos y colores en la pág. 213





Características

- 

A ras: El orificio y rebaje debe realizarse basándose en las medidas/espesor del fregadero físico a enrasar. Este proceso debe ser ejecutado siempre por un profesional especializado. (Según modelo)
- 

Encastre: perfil extremadamente plano de 0.8 mm. (Según modelo)
- 

Bajo encimera
- 

Radio de la cubeta 16
- 

Válvula manual incluida 3 1/2"
- 

Rebosadero perimetral Premium, discreto y fácil de limpiar. Conjunto desagüe incluido.
- 

Fast Fix. (Según modelo)
- 

Conjunto fijación para montar. (Según modelo)
- 

X1 1 orificio

Accesorios opcionales

- | | | | | |
|--|--|--|--|--|
| <p>1
112.0030.882
Roll-Up Mat
Escurreidor de acero inoxidable enrollable
468 x 420 mm
69 €</p> | <p>2
112.0057.850
Cubetilla perforada en acero inoxidable
412 x 172 x 55 mm
41 €</p> | <p>3
112.0188.651
Escurreidor móvil
342 x 430 x 22 mm
93 €</p> | <p>5
112.0624.377
Salvaespacio 1 vía salida 40mm
16 €</p> | |
| <p>6
112.0624.484
Salvaespacio 2 vías salida 40mm
23 €</p> | <p>7
112.0520.497
Cubetilla MRX TL
181x431mm
89 €</p> | <p>8
112.0655.481
All in 1 Guía-cubetilla-placa corte
119 €</p> | <p>9
112.0655.482
All in 1 Guía-bolx2-placa de corte
139 €</p> | <p>10
112.0655.483
All in 1 Guía-cubetilla-placa corte-escurreidor
169 €</p> |

MARIS MRX 210-70 TL

Cubeta encastre / a ras



Mueble 80 cm
 Material Acero inoxidable
 Sistema de montaje Fast-fix
 Con orificio grifo centrado

Totales 730 x 510; R10 mm
 Cubeta 700 x 400 x 180; R16 mm
 Encastre 710 x 490; R10 mm

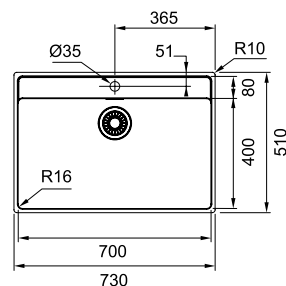

MRX 210-70 TL
 FUN 127.0529.812
 EAN 7612985476577

Accesorios opcionales

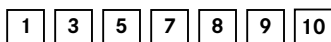

Características



419 €

MARIS MRX 210-50 TL

Cubeta encastre / a ras



Mueble 55 cm
 Material Acero inoxidable
 Sistema de montaje Fast-fix
 Con orificio grifo centrado

Totales 530 x 510; R10 mm
 Cubeta 500 x 400 x 180; R16 mm
 Encastre 510 x 490; R10 mm

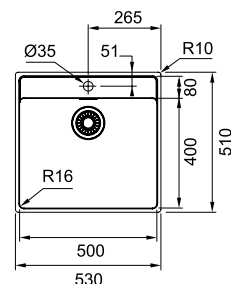

MRX 210-50 TL
 FUN 127.0529.810
 EAN 7612985476553

Accesorios opcionales

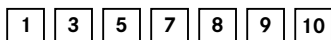

Características



309 €

MARIS MRX 210-40 TL

Cubeta encastre / a ras



Mueble 45 cm
 Material Acero inoxidable
 Sistema de montaje Fast-fix
 Con orificio grifo centrado

Totales 430 x 510; R10 mm
 Cubeta 400 x 400 x 180; R16 mm
 Encastre 410 x 490; R10 mm

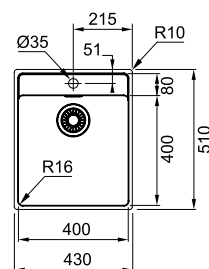

MRX 210-40 TL
 FUN 127.0529.807
 EAN 7612985476539

Accesorios opcionales



Características



289 €

MARIS MRX 220-40-40

Cubeta encastre / a ras



Mueble 90 cm
Material Acero inoxidable
Totales 861 x 436; R10 mm
Cubeta 400 x 400 x 180; R16 mm
Encastre 835 x 410; R10 mm

MRX 220-40-40

FUN 127.0531.914
EAN 7612985485708

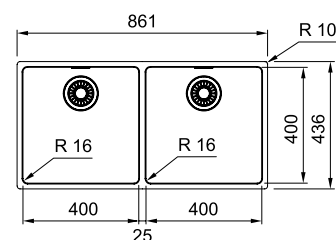

Accesorios opcionales

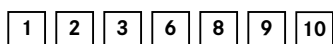

Características



669 €

MARIS MRX 210-70

Cubeta encastre / a ras



Mueble 80 cm
Material Acero inoxidable
Totales 740 x 440; R10 mm
Cubeta 700 x 400 x 180; R16 mm
Encastre 710 x 410; R10 mm

FUN 127.0529.811
EAN 7612985476560

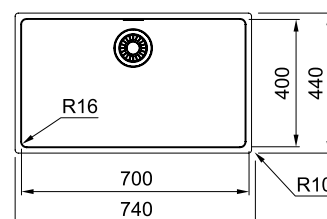

Accesorios opcionales

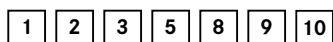

Características



409 €

MARIS MRX 210-55

Cubeta encastre / a ras



Mueble 60 cm
Material Acero inoxidable
Totales 590 x 440; R10 mm
Cubeta 550 x 400 x 180; R16 mm
Encastre 560 x 410; R10 mm

FUN 127.0564.245
EAN 7612985632232

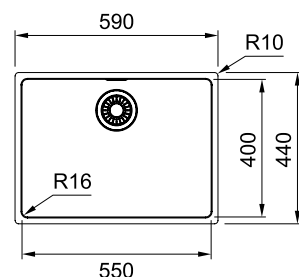

Accesorios opcionales

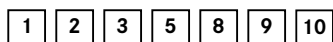

Características



299 €

MARIS MRX 210-50

Cubeta encastre / a ras



Mueble 55 cm
 Material Acero inoxidable
 Totales 540 x 440; R10 mm
 Cubeta 500 x 400 x 180; R16 mm
 Encastre 510 x 410; R10 mm

FUN 127.0529.809
 EAN 7612985476546

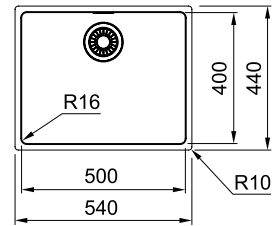

Accesorios opcionales



Características



279 €

MARIS MRX 210-45

Cubeta encastre / a ras



Mueble 50 cm
 Material Acero inoxidable
 Sistema de montaje Fast-fix
 Totales 490 x 440; R10 mm
 Cubeta 450 x 400 x 180; R16 mm
 Encastre 460 x 410 mm R10

FUN 127.0564.243
 EAN 7612985632218

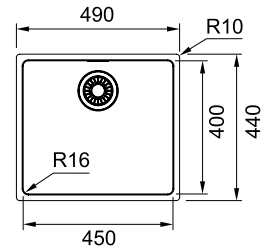

Accesorios opcionales

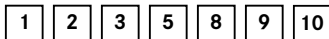

Características



259 €

MARIS MRX 210-40

Cubeta encastre / a ras



Mueble 45 cm
 Material Acero inoxidable
 Totales 440 x 440; R10 mm
 Cubeta 400 x 400 x 180; R16 mm
 Encastre 410 x 410; R10 mm

FUN 127.0529.805
 EAN 7612985476522

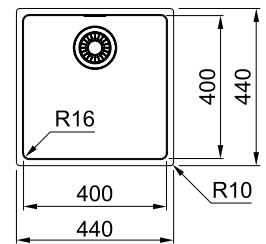

Accesorios opcionales

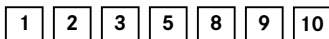

Características



239 €

MARIS MRX 110-70

Cubeta bajo encimera



Mueble 80 cm
Material Acero inoxidable
Totales 740 x 440; R10 mm
Cubeta 700 x 400 x 180; R16 mm
Bajo encimera 700 x 400; R16 mm

FUN 122.0529.427
EAN 7612985475419

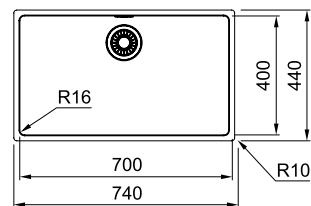

Accesorios opcionales

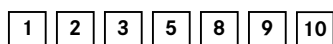

Características

**339 €**

MARIS MRX 110-55

Cubeta bajo encimera



Mueble 80 cm
Material Acero inoxidable
Totales 590 x 440; R10 mm
Cubeta 550 x 400 x 180; R16 mm
Bajo encimera 550 x 400 mm; R16

FUN 122.0564.244
EAN 7612985632225

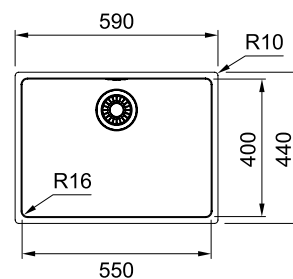

Accesorios opcionales

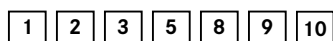

Características

**259 €**

MRX 110-50

Cubeta bajo encimera



Mueble 60 cm
Material Acero inoxidable
Totales 540 x 440; R10 mm
Cubeta 500 x 400 x 180; R16 mm
Bajo encimera 500 x 400 mm; R16

FUN 122.0529.423
EAN 7612985475402

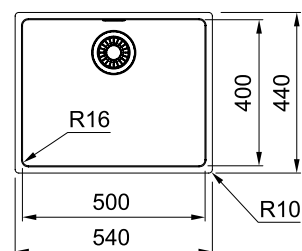

Accesorios opcionales

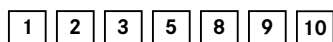

Características

**239 €**

MARIS MRX 110-45

Cubeta bajo encimera



Mueble 50 cm
Material Acero inoxidable
Totales 490 x 440; R10 mm
Cubeta 450 x 400 x 180; R16 mm
Bajo encimera 450 x 400 mm R16

FUN 122.0564.242
EAN 7612985632201

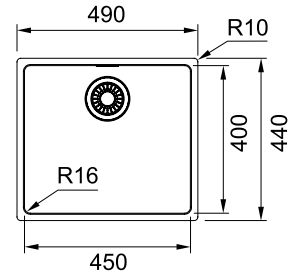

Accesorios opcionales



Características



219 €

MARIS MRX 110-40

Cubeta bajo encimera



Mueble 50 cm
Material Acero inoxidable
Sistema de montaje Conjunto fijación
Totales 440 x 440; R10 mm
Cubeta 400 x 400 x 180; R16 mm
Bajo encimera 400 x 400 mm R16

FUN 122.0529.310
EAN 7612985474979

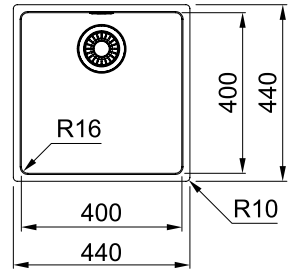

Accesorios opcionales



Características



205 €

Fregaderos
Acero inox

Cubetas Acero
inox

Fregaderos
de color

Cubetas de color

Grifos y
dispensadores

Placas

Hornos y
microondas

Campanas

Lavavajillas

Frigoríficos y
vinoteca

Gestión de
residuos

Accesorios y
productos de
limpieza

Servicio técnico
y condiciones

Pictogramas





Quadrant QAX





Características

- 

A ras: El orificio y rebaje debe realizarse basándose en las medidas/espesor del fregadero físico a enrasar. Este proceso debe ser ejecutado siempre por un profesional especializado.
- 

Encastre
- 

Radio exterior de la cubeta 102.3 mm
- 

Válvula L3 1/2" - Manual
- 

Conjunto fijación para montar
- 

Conjunto desagüe

Accesorios opcionales

- 1**
112.0624.377
 Sifón salvaespacio 1 vía salida 40mm
16 €

- 2**
112.0655.481
 All in 1 Guía -cubetilla-placa corte
119 €

- 3**
112.0655.482
 All in 1 Guía-bolx2-placa de corte
139 €



Franke recomienda:



QUADRANT 210

Block encastre / a ras



Mueble 50 cm
Material Acero inoxidable
Totales 445 x 415 mm
Cubeta 400 x 370 x 170 mm
Encastre 415 x 385 mm R 85

QAX-210
FUN 127.0363.290
EAN 7612981544676

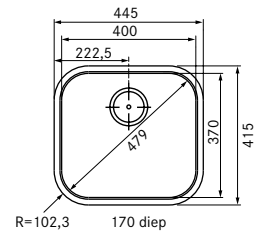

Accesorios opcionales



Características



145 €



Fregaderos Acero inox
 Cubetas Acero inox
 Fregaderos de color
 Cubetas de color
 Grifos y dispensadores
 Placas
 Hornos y microondas
 Campanas
 Lavavajillas
 Frigoríficos y vitoteca
 Gestión de residuos
 Accesorios y productos de limpieza
 Servicio técnico y condiciones
 Pictogramas



Grifo no está disponible en este catálogo.

Armonia AMX



GARANTIA

Características



Bajo encimera



Sifón incluido



Válvula 3 1/2" - Manual



Conjunto desagüe

Accesorios opcionales

1

112.0655.481
 All in 1 Guía -cubetilla-
 placa corte
119 €



2

112.0655.482
 All in 1 Guía-bolx2-placa
 de corte
139 €



Franke recomienda:



ARMONÍA 160

Cubeta bajo encimera



Mueble	60 cm
Material	Acero inoxidable
Totales	580 x 450 mm
Cubeta	340 x 400 x 190 mm
Bajo encimera	165 x 306 x 130 mm ver plantilla*

AMX-160

FUN	122.0021.448
EAN	7612319198359

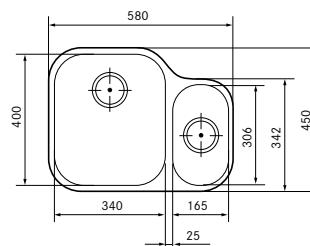

* Las plantillas de corte están disponibles en la página web www.franke.es

Accesorios opcionales



Características



479 €

ARMONÍA 120

Cubeta bajo encimera



Mueble	80 cm
Material	Acero inoxidable
Totales	765 x 450 mm
Cubetas	340 x 400 x 190 mm
Bajo encimera	ver plantilla*

AMX-120

FUN	122.0021.446
EAN	7612319198335

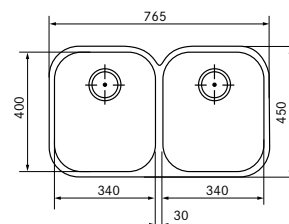

* Las plantillas de corte están disponibles en la página web www.franke.es

Accesorios opcionales



Características



405 €

Fregaderos
Acero inox

Cubetas Acero
inox

Fregaderos
de color

Cubetas de color

Grifos y
dispensadores

Placas

Hornos y
microondas

Campanas

Lavavajillas

Frigoríficos y
vinoteca

Gestión de
residuos

Accesorios y
productos de
limpieza

Servicio técnico
y condiciones

Pictogramas



BMG







Características

- 



A ras: El orificio y rebaje debe realizarse basándose en las medidas/espesor del fregadero físico a enrasar. Este proceso debe ser ejecutado siempre por un profesional especializado.

 Encastre

 Bajo encimera
- 



Radio de la cubeta (Según modelo)

 Válvula 3 1/2" - Manual

 Conjunto fijación para montar
- 

Rebosadero perimetral Premium (BMG MU 2.0, BMG MU PLUS, BMG MU 110.50), discreto y fácil de limpiar. Conjunto desagüe incluido. (Según el modelo)

Accesorios opcionales

- | | | |
|--|--|--|
| <p>1
 112.0624.377
 Sifón salvaespacio
 1 vía salida 40mm
 16 €</p>  | <p>2
 112.0655.481
 All in 1 Guía -cubetilla-
 placa corte
 119 €</p>  | <p>3
 112.0655.482
 All in 1 Guía-bolx2-
 placa de corte
 139 €</p>  |
|--|--|--|

BMG MU 2.0

Cubeta encastre / a ras / bajo encimera



Mueble 60 cm
Material Acero inoxidable
Totales 530 x 430 mm
Cubeta 500 x 400 x 200; R70 mm
Encastre 520 x 420 mm R70

MU 2.0
FUN 127.0529.816
EAN 7612985476706

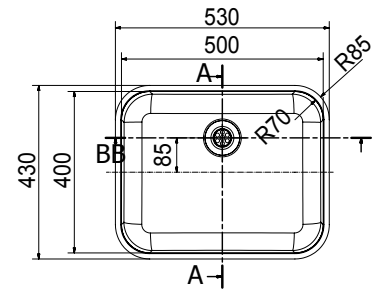

Accesorios opcionales



Características



165 €

BMG MU PLUS

Cubeta bajo encimera



Mueble 60 cm
Material Acero inoxidable
Totales 510 x 430 mm
Cubeta 480 x 400 x 190; R36 mm

MU PLUS
FUN 122.0375.818
EAN 7612981609764

BMG MU PLUS - 5/UNI
FUN 122.0375.820
EAN 7612981609771

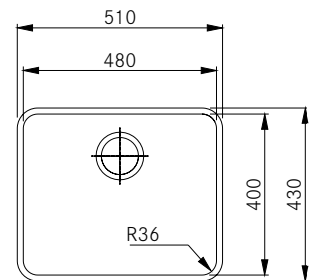

Accesorios opcionales



Características



MU PLUS **150 €**
BMG MU PLUS - 5/UNI **148 €**

BMG MU 110-50

Cubeta bajo encimera



Mueble 60 cm
Material Acero inoxidable
Totales 532 x 432; R85 mm
Cubeta 500 x 400 x 200; R70 mm

MU 110.50
FUN 122.0529.814
EAN 7612985476584

MU 110.50 - 5/UNI
FUN 122.0529.815
EAN 7612985476591

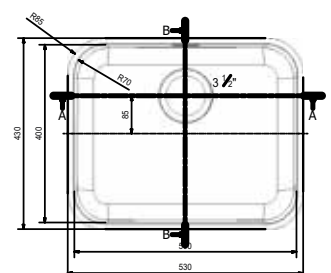

Accesorios opcionales

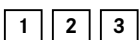

Características



MU 110-50 - 5/UNI **138 €**
MU 110-50 - 5/UNI **133 €**

Ver plantilla de corte incluida en el producto

BMG I

Cubeta bajo encimera



Mueble 60 cm
 Material Acero inoxidable
 Totales 480 x 430 mm
 Cubeta 450 x 400 x 190; R70 mm
 Ver plantilla de corte incluida en el producto

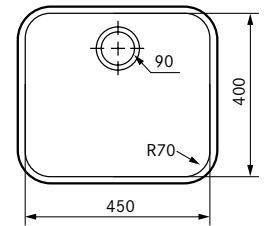

BMG I
 FUN 122.0155.407
 EAN 7612318077488

BMG I - 5/UNI
 FUN 122.0155.419
 EAN 7612318077525

Accesorios opcionales



Características



BMG I **BMG I - 5/UNI**
125 € **122 €**

BMG ME

Cubeta bajo encimera



Mueble 60 cm
 Material Acero inoxidable
 Totales 428 x 428 mm
 Cubeta 400 x 400 x 190; R70 mm

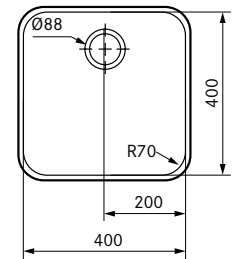

BMG ME
 FUN 122.0155.425
 EAN 7612318169145

BMG ME - 5/UNI
 FUN 122.0155.426
 EAN 7612318169152

Accesorios opcionales



Características



BMG ME **BMG ME - 5/UNI**
123 € **120 €**

BMG P

Cubeta bajo encimera



Mueble 45 cm
 Material Acero inoxidable
 Totales 370 x 430 mm
 Cubeta 340 x 400 x 180; R70 mm

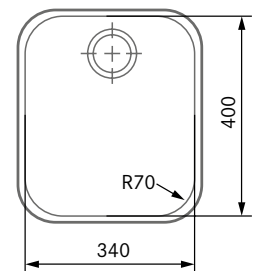

BMG P
 FUN 122.0155.415
 EAN 7612318077495

BMG P - 5/UNI
 FUN 122.0155.420
 EAN 7612318077532

Accesorios opcionales



Características



BMG P **BMG P - 5/UNI**
134 € **131 €**

BMG PI

Cubeta bajo encimera



Mueble 45 cm
Material Acero inoxidable
Totales 332 x 372 mm
Cubeta 300 x 340 x 170 mm R50

BMP PI
FUN 122.0155.416
EAN 7612318077501

BMP PI - 5/UNI
FUN 122.0155.421
EAN 7612318077549

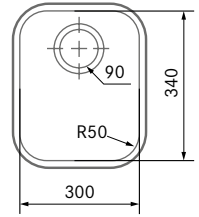

Accesorios opcionales



Características



BMP PI
133 €

BMP PI - 5/UNI
128 €

Fregaderos
Acero inox

Cubetas Acero
inox

Fregaderos
de color

Cubetas de color

Grifos y
dispensadores

Placas

Hornos y
microondas

Campanas

Lavavajillas

Frigoríficos y
vinoteca

Gestión de
residuos

Accesorios y
productos de
limpieza

Servicio técnico
y condiciones

Pictogramas





Fregaderos color









Índice

Guía de selección	85
Fragranite	87
Tectonite	109



Fregaderos color

Guía de selección

	45 cm	60 cm				
	FRAGRANITE® Granito	FRACERAM Cerámica	FRAGRANITE® Granito			
Encastre o Sobre bastidor	1 cubeta	 MRG 611-78 114.0152.031 Pág. 100	 FSG 611-88 114.0624.215 Pág. 94	 MTG 611 I/D 114.0250.181 Pág. 96	 MRG 611 L 114.0152.027 Pág. 98	 CNG 611-100 114.0628.847 Pág. 102
	1,5 cubetas	 CNG 611-62 114.0628.735 Pág. 104	 CNG 611-78XL 114.0628.822 Pág. 102	 UBG 611-100 114.0553.021 Pág. 106	 UBG 611-78 L 114.0558.005 Pág. 108	
A ras o bajo encimera	1 cubeta					

60 cm
TECTONITE®
 SMC

80 cm
FRAGRANITE®
 Granito

TECTONITE®
 SMC

90 cm
FRAGRANITE®
 Granito



S2D 611L
 143.0616.274
 Pág. 114



S2D 611-78XL
 143.0617.613
 Pág. 114



TTD 611-97
 114.0278.722
 Pág. 116



S2D 651
 143.0629.193
 Pág. 114



TTD 651
 114.0278.747
 Pág. 116



MRG 651
 114.0491.759
 Pág. 98



TTD 621
 114.0278.749
 Pág. 116



FSG 211/111
 135.0638.090
 Pág. 94

- Fregaderos Acero inox
- Cubetas Acero inox
- Fregaderos de color
- Cubetas de color
- Grifos y dispensadores
- Placas
- Hornos y microondas
- Campanas
- Lavavajillas
- Frigoríficos y vitoteca
- Gestión de residuos
- Accesorios y productos de limpieza
- Servicio técnico y condiciones
- Pictogramas





Fregaderos Fragranite

Índice

Introducción	87
Fresno	93
Mythos	95
Maris	97
Centro	101
Urban	105



Los fregaderos en Fragranite

Un material altamente resistente

Fragranite es un material extremadamente resistente creado a partir del cuarzo, el componente más duro del Granito (uno de los cuatro materiales naturales más resistentes), combinado con una resina acrílica sintética muy resistente, con propiedades que le permiten resistir los golpes o choques térmicos.



Garantía de 5 años en los productos Fragranite

Los fregaderos Franke Fragranite son fregaderos suaves al tacto, fáciles de limpiar, higiénicos y muy resistentes a las manchas.

80% granito natural de alta calidad extraído en Alemania.

20% resina acrílica, químicamente inerte que hace que la superficie sea robusta y los colores brillantes (gracias a los efectos de los cristales de vidrio).

Con un gran porcentaje de partículas de granito de diferentes tamaños, permite:

- Uso de un gran porcentaje de partículas de granito de diferentes tamaños, permitiendo: Mejor distribución del material, reduciendo, por lo tanto, la rugosidad en la superficie del fregadero y la limitación depósitos de suciedad o cal.
- Una sensación suave al tacto y una superficie fácil de limpiar.

Modificación de la formulación de la resina acrílica

- Permiten que los fregaderos sean sólidos y resistentes a las manchas o cualquier otro tipo de compuesto abrasivo de uso diario.



Resistente al calor

Fragranite resiste a una temperatura de 280°C.

Resistente a los rayos UV

Las partículas de granito están protegidas contra los rayos UV antes de la fabricación del fregadero, haciendo que el color del fregadero no se altere con el tiempo ni con los rayos UV.



Resistente a las manchas

Las pruebas muestran que Fraganite resistente a las manchas: 35 agentes colorantes, productos químicos o alimentarios se han utilizado para realizar una prueba durante 12 horas en un fregadero Fraganite, obteniendo resultados exitosos (vino, café, salsa de tomate, lejía, betún para zapatos, rotulador, yodo...).



Higiénico

Utilizamos partículas de granito tan pequeño que los gérmenes no tienen espacio para crecer. Esto hace que la superficie sea perfectamente higiénica. Además, el tratamiento Sanitized® reduce la proliferación de bacterias y microbios hasta el 99%.



Resistente a arañazos y a agentes abrasivos.

El granito es uno de los cuatro materiales naturales más resistentes del mundo.



Fácil de limpiar

El fregadero se limpia fácilmente usando una esponja y crema líquida. Para algunos productos que tiñen, utiliza blanqueador diluido en agua y luego enjuaga con agua.

Los fregaderos Fragranite

Consejos de mantenimiento y limpieza

Limpieza

Para el mantenimiento regular de tu fregadero Fragranite, utiliza una esponja abrasiva tipo Scotch-Brite® (lado verde de la esponja) y una crema de limpieza de manera recurrente. Para productos que tiñen (zanahoria, té, curry, etc.), usa lejía diluida y luego enjuaga con agua abundante.

Evita grandes choques térmicos y recuerda que el fondo de una cacerola que has sacado de la placa de cocción está a una temperatura muy alta y deberás utilizar un salvamanteles resistente al calor o nuestro accesorio roll up matt.

Evita cortar directamente sobre el fregadero, hazlo preferiblemente sobre una tabla de corte.

Advertencia: no utilices un cuchillo de cerámica sobre un fregadero Fragranite.



Si la dureza del agua es alta

Diariamente, el agua lleva y deposita cal en las cañerías, calentadores de agua y partes sanitarias de la casa (fregaderos, lavabos, inodoros, etc.).

Sin una limpieza regular, la cal formará en tu fregadero un depósito poroso y absorbente. Incluso si este depósito no es directamente visible, especialmente en superficies claras, es sin embargo real y absorberá y retendrá rastros de productos colorantes (salsa de tomate, té, zumo de frutas...) y tu fregadero se verá sucio.

El primer paso es asegurarse de que tu fregadero tenga una limpieza regular con agua tibia y vinagre o con un producto desincrustante especial para este tipo de materiales, luego enjuaga. Si tu fregadero es de Fragranite, este mantenimiento será más fácil ya que puedes frotar de forma regular con el lado "abrasivo" de la esponja, eso sí, ten especial cuidado con la base de la válvula para no rayarla.

Advertencia: si tu agua contiene mucha cal, te recomendamos la instalación de un descalcificador agua en el circuito de salida del agua.

Tratamiento antibacteriano Sanitized®

Para superar los factores que influyen negativamente en el drenaje en el fregadero, Franke ha desarrollado una solución única para tratamiento antibacteriano llamado Sanitized®.

Sanitized® – Reducción de bacterias por los iones de plata. La plata es un componente activo en los productos Sanitized®. Esta evita la proliferación de gérmenes y bacterias. Las partículas de plata desestabilizan la membrana celular de las bacterias y evita que respiren, se alimenten y se dividan. Sanitized® no reemplaza la limpieza regular pero facilita el mantenimiento de una buena higiene en la cubeta y en el área de preparación de alimentos (el escurridor).



Los iones de plata localizan a las bacterias gracias al moho y los neutraliza.

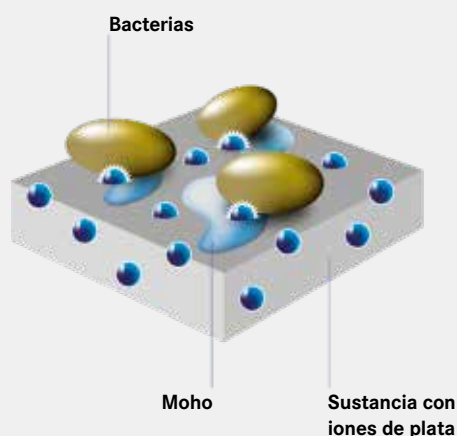

La paleta de colores

La arena de granito se tiñe en un horno de combustión a una temperatura de 600°C, lo que hace que el color no sólo sea inalterable y resistente a la luz, pero también a los ácidos y residuos domésticos de uso común.

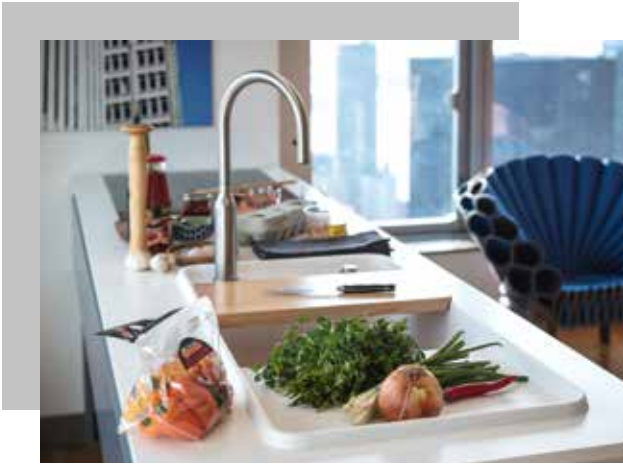

El blanco



Blanco Polar

Los matices de gris



Platinum



Stone grey

Los colores tierra



Café Creme



Oyster



Onyx



Negro mate

Negro mate: Franke introduce una novedad en su paleta de colores con un tono monocromático: perfectamente liso y mate, este nuevo negro complementa nuestros tonos de negro (con un efecto ligeramente irisado y ónix). Puro e intenso, este color sofisticado y sobrio es perfectamente atemporal y responde a la constante tendencia creciente del negro en el mundo de la cocina. El negro mate se asocia perfectamente con los grifos Franke en negro mate, acero inoxidable negro o antracita (posible combinación también con el dispensador de jabón).





Fresno FSG - Fragranite

5
AÑOS
GARANTÍA

Características

-  A ras: El orificio y rebaje debe realizarse basándose en las medidas/espesor del fregadero físico a enrasar. Este proceso debe ser ejecutado siempre por un profesional especializado.
-  Bajo encimera
-  Encastre
-  Reversible
-  Radio de la cubeta
-  Sifon incluido
-  válvula 3 1/2" Automática - Mando pulsador, con embellecedor
-  Conjunto fijación
-  Fregaderos con 2 orificios pre perforados Ø 35 mm para grifería y mando push. Utilizar la corona/broca que viene incluida.
-  Sanitized® : Tratamiento antibacteriano que reduce un 99% la proliferación de microbios y bacterias.
- FRA GRANITE** Composición de granito natural, garantiza durabilidad y robustez
-  Conjunto desagüe

Accesorios opcionales

1
112.0066.060
 Cubetilla de acero inoxidable 156 x 417 x 54 mm R12.5
105 €



Accesorio incluido

2
112.0520.938
 Roll-Up 220 x 400 mm
79 €

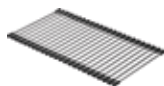

Franke recomienda:



FSG 211-86

Fregadero a ras / bajo encimera



Mueble 90 cm
Material Fraganite
Totales 860 x 460; R10 mm
Cubeta 496 x 425 x 195; R10 mm
Bajo encimera 826 x 424; R4,5 mm

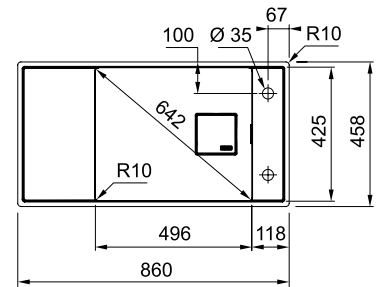

Onyx*
FUN 135.0531.317
EAN 7612985481915



Blanco polar*
FUN 135.0638.087
EAN 7612985957472



Negro mate*
FUN 135.0629.150
EAN 7612985915144



Stone*
FUN 135.0638.090
EAN 7612985957601

Accesorios opcionales

Accesorio incluido

1

2

Características



679 €

FSG 611-88

Fregadero encastre



Mueble 60 cm
Material Fraganite
Totales 877 x 495 mm R28
Cubeta 496 x 425 x 195; R10 mm
Encastre 845 x 463; R20 mm

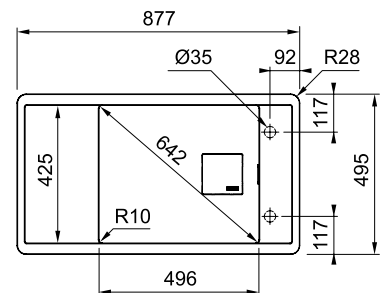

Onyx**
FUN 114.0624.215
EAN 7612985881975



Negro mate**
FUN 114.0628.955
EAN 7612985914499

Accesorios opcionales

Accesorio incluido

1

2

Características



579 €

* Bajo demanda



Mythos MTG - Fragranite



Esta familia de productos es compatible con el grifo Active Twist

Gracias a que lleva integrado en la maneta la apertura de la válvula de manera automática, podrás abrir y cerrarla desde tu grifo. Más información de los modelos y colores en la pág. 213



GARANTÍA

Características



Encastre: Perfil de 6 mm



Radio de la cubeta



Sifon incluido



Conjunto fijación



Válvula 3 1/2" Automática-Mando giratorio



Fregaderos con 2 orificios pre perforados Ø 35 mm para grifería y mando push. Utilizar la corona/broca que viene incluida.



Sanitized® : Tratamiento antibacteriano que reduce un 99% la proliferación de microbios y bacterias.



Composición de granito natural, garantiza durabilidad y robustez



Conjunto desagüe incluido

Accesorios opcionales

1

112.0030.882
 Roll-Up Mat
 Escurridor de acero inoxidable enrollable
 468 x 420 mm
69 €



Franke recomienda:



MTG 611*

Fregadero encastre



Mueble
Material
Totales
Cubeta
Encastre

60 cm
Fragranite
1.000 x 515 mm R8
500 x 390 x 200; R29 mm
980 x 495 mm

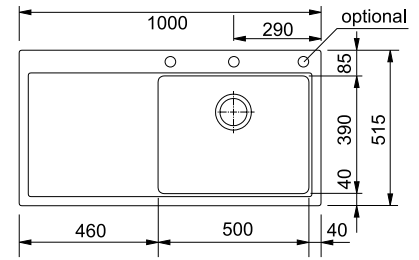

Onyx*
FUN 114.0250.183
EAN 7612980701773

Escurridor Izquierda
FUN 114.0250.181
EAN 7612980701742



Stone*
FUN 114.0087.796
EAN 7612315074664

Escurridor Derecha
FUN 114.0250.183
EAN 7612980701773

Accesorios opcionales

1

Características



549 €

MTG 651-100*

Fregadero encastre



Mueble
Material
Totales
Cubetas
Encastre

60 cm
Fragranite
1.000 x 515; R8 mm
360 x 390 x 200; R29 mm
160 x 390 x 140 mm
980 x 495; R25 mm

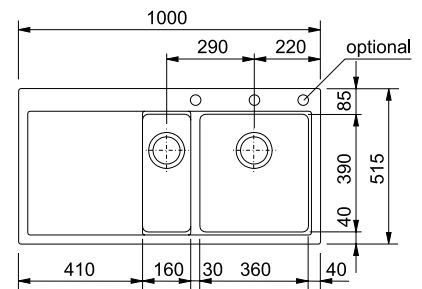

Onyx*
FUN 114.0250.841
EAN 7612980772339

Escurridor Izquierda
FUN 114.0250.830
EAN 7612980772322

Escurridor Derecha
FUN 114.0250.841
EAN 7612980772339

Accesorios opcionales

1

Características



569 €



Maris MRG - Fraganite



Esta familia de productos es compatible con el grifo Active Twist. Gracias a que lleva integrado en la maneta la apertura de la válvula de manera automática, podrás abrir y cerrarla desde tu grifo. Más información de los modelos y colores en la pág. 213



Características

- Encastre: Perfil de 6 mm
- Sanitized® : Tratamiento antibacteriano que reduce un 99% la proliferación de microbios y bacterias.
- Radio de la cubeta
- Reversible
- Fregaderos pre perforados Ø 35 mm (según el modelo: MRG 651 tiene 2 pre perforados y MRG 611-78 y MRG 611L tiene 4 pre perforados) para grifería y mando push. Utilizar la corona/broca que viene incluida
- Válvula 3 1/2" manual
- Conjunto fijación
- Sifon incluido
- Conjunto desagüe incluido
- FRA GRANITE** Composición de granito natural, garantiza durabilidad y robustez

Accesorios opcionales

- | | | | | | |
|---|--|--|--|---|--|
| <p>1
112.0075.642
Roll-Up Mat
Escurridor enrollable
366 x 326 mm
49 €</p>  | <p>2
112.0008.448
Cesta
acero inoxidable
295 x 375 x 134 mm
31 €</p>  | <p>3
112.0066.060
Cesta
Cubetilla Inox 417.3
x 157.5 x 53.5 mm
105 €</p>  | <p>4
112.0655.481
All in 1
Conjunto con guías
ajustables de 34
a 54 cm, placa de
corte y cubetilla
119 €</p>  | <p>5
112.0655.482
Conjunto con guías
ajustables de 34 a 54
cm, 2 bols pequeños
y placa de corte
139 €</p>  | <p>6
112.0655.483
Conjunto con guías
ajustables de 34 a 54
cm, cubetilla, placa
de corte y escurridor
169 €</p>  |
|---|--|--|--|---|--|

Franke recomienda:



MRG 651

Fregadero encastre



Mueble 80 cm
Material Fraganite
Totales 970 x 500; R8 mm
Cubetas 350 x 425 x 200; R19 mm
160 x 302 x 120 mm
Encastre 950 x 480; R20 mm

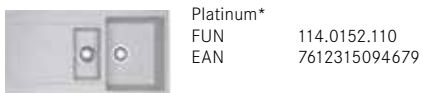
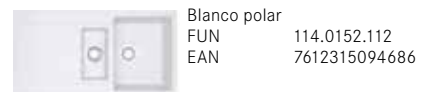
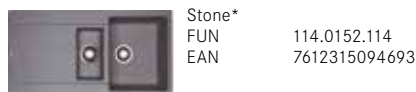
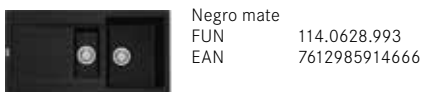
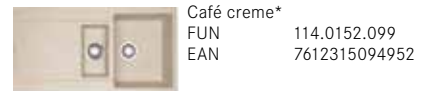
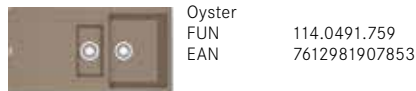
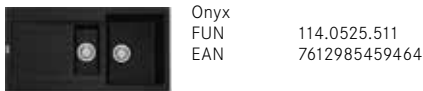
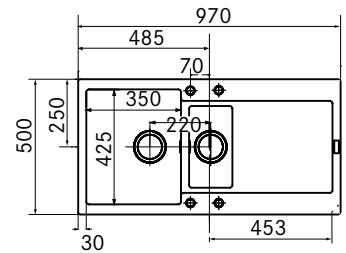

Accesorios opcionales



Características



425 €

MRG 611 L

Fregadero encastre



Mueble 60 cm
Material Fraganite
Totales 970 x 500; R8 mm
Cubeta 450 x 425 x 200; R19 mm
Encastre 950 x 480; R20 mm

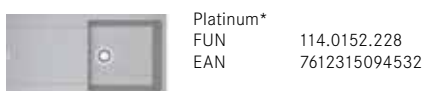
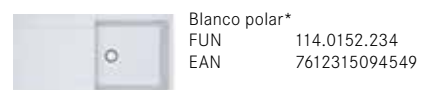
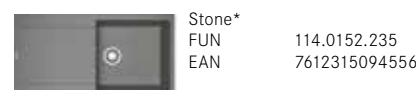
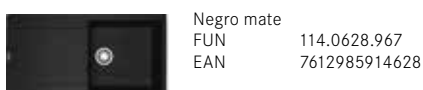
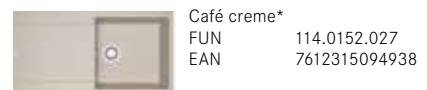
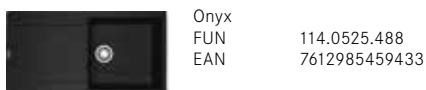
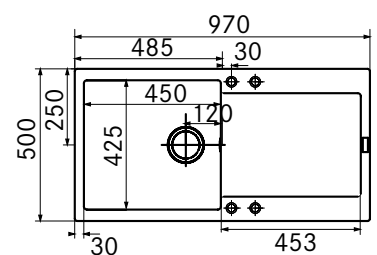

Accesorios opcionales

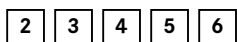

Características



415 €

- Fregaderos Acero inox
- Cubetas Acero inox
- Fregaderos de color
- Cubetas de color
- Grifos y dispensadores
- Placas
- Hornos y microondas
- Campanas
- Lavavajillas
- Frigoríficos y vitoteca
- Gestión de residuos
- Accesorios y productos de limpieza
- Servicio técnico y condiciones
- Pictogramas



Grifo no está disponible en este catálogo.

MRG 611-78

Fregadero encastre



Mueble 45 cm
 Material Fraganite
 Totales 780 x 500; R8 mm
 Cubeta 350 x 425 x 200; R19 mm
 Encastre 760 x 480; R20 mm

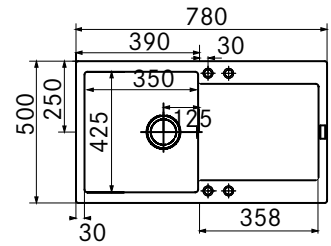

Onyx
 FUN 114.0525.487
 EAN 7612985459426



Oyster*
 FUN 114.0491.752
 EAN 7612981907785



Café creme*
 FUN 114.0152.028
 EAN 7612315094945



Negro mate
 FUN 114.0628.968
 EAN 7612985914635



Stone*
 FUN 114.0152.039
 EAN 7612315094624



Blanco polar
 FUN 114.0152.032
 EAN 7612315094617



Platinum*
 FUN 114.0152.031
 EAN 7612315094600

Accesorios opcionales



Características



385 €

Fregaderos
Acero inox

Cubetas Acero
inox

Fregaderos
de color

Cubetas de color

Grifos y
dispensadores

Placas

Hornos y
microondas

Campanas

Lavavajillas

Frigoríficos y
vinoteca

Gestión de
residuos

Accesorios y
productos de
limpieza

Servicio técnico
y condiciones

Pictogramas



Centro CNG - Fraganite



Esta familia de productos es compatible con el grifo Active Twist. Gracias a que lleva integrado en la maneta la apertura de la válvula de manera automática, podrás abrir y cerrarla desde tu grifo. Más información de los modelos y colores en la pág. 213



Características



Encastre: Perfil de 6 mm



Sanitized® : Tratamiento antibacteriano que reduce un 99% la proliferación de microbios y bacterias.



Radio de la cubeta



Reversible



Fregaderos con 2 orificios pre perforados Ø 35 mm para grifería y mando push. Utilizar la corona/broca que viene incluida.



Válvula 3 1/2" manual



Fast Fix



Sifon incluido



Conjunto desagüe incluido

**FRA
 GRANITE**

Composición de granito natural, garantiza durabilidad y robustez

Accesorios opcionales

1

112.0595.334
 Tabla para picar de bambú 280 x 532 mm
49 €



2

112.0655.481
 All in 1 Conjunto con guías ajustables de 34 a 54 cm, placa de corte y cubetilla
119 €



3

112.0655.482
 Conjunto con guías ajustables de 34 a 54 cm, 2 bols pequeños y placa de corte
139€



4

112.0655.483
 Conjunto con guías ajustables de 34 a 54 cm, cubetilla, placa de corte y escurridor
169€



Franke recomienda:



CNG 611-100

Fregadero encastre



Mueble 60 cm
Material Fraganite
Totales 1.000 x 500; R15 mm
Cubeta 492 x 435 x 200; R20 mm
Encastre 966 x 466 mm R15

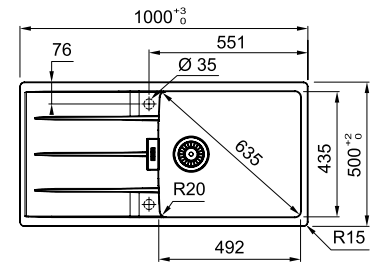

Onyx
FUN 114.0628.846
EAN 7612985913881



Stone
FUN 114.0628.845
EAN 7612985913874



Blanco polar
FUN 114.0628.842
EAN 7612985913843



Negro mate
FUN 114.0628.843
EAN 7612985913850



Platinum
FUN 114.0628.847
EAN 7612985913898



Oyster
FUN 114.0628.844
EAN 7612985913867



Café creme
FUN 114.0628.830
EAN 7612985913836

Accesorios opcionales

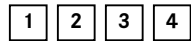

Características

**389 €****CNG 611-78 XL**

Fregadero encastre



Mueble 60 cm
Material Fraganite
Totales 780 x 500 mm R15
Cubeta 492 x 435 x 200; R20 mm
Encastre 746 x 466 mm R15

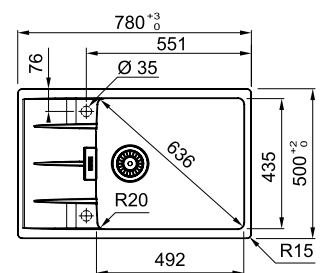

Onyx
FUN 114.0628.826
EAN 7612985913805



Stone
FUN 114.0628.825
EAN 7612985913492



Blanco polar
FUN 114.0628.822
EAN 7612985913461



Negro mate
FUN 114.0628.823
EAN 7612985913478



Platinum
FUN 114.0628.827
EAN 7612985913812



Oyster
FUN 114.0628.824
EAN 7612985913485



Café creme
FUN 114.0628.821
EAN 7612985913454

Accesorios opcionales

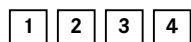

Características

**369 €**

- Fregaderos Acero inox
- Cubetas Acero inox
- Fregaderos de color
- Cubetas de color
- Grifos y dispensadores
- Placas
- Hornos y microondas
- Campanas
- Lavavajillas
- Frigoríficos y vitoteca
- Gestión de residuos
- Accesorios y productos de limpieza
- Servicio técnico y condiciones
- Pictogramas



Grifo no está disponible en este catálogo.

CNG 611-62

Fregadero encastre



Mueble 45 cm
 Material Fraganite
 Totales 620 x 500 mm R15
 Cubeta 342 x 435 x 200; R20 mm
 Encastre 586 x 466 mm R15

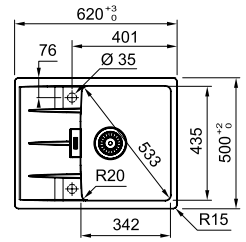

Onyx
 FUN 114.0628.735
 EAN 7612985913386



Stone
 FUN 114.0628.734
 EAN 7612985913379



Blanco polar
 FUN 114.0628.731
 EAN 7612985913348



Negro mate
 FUN 114.0628.732
 EAN 7612985913355



Platinum
 FUN 114.0628.736
 EAN 7612985913393



Oyster
 FUN 114.0628.733
 EAN 7612985913362



Café creme
 FUN 114.0628.690
 EAN 7612985913331

Accesorios opcionales

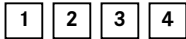

Características



359 €

Fregaderos
Acero inox

Cubetas Acero
inox

Fregaderos
de color

Cubetas de color

Grifos y
dispensadores

Placas

Hornos y
microondas

Campanas

Lavavajillas

Frigoríficos y
vinoteca

Gestión de
residuos

Accesorios y
productos de
limpieza

Servicio técnico
y condiciones

Pictogramas



Urban - Fragranite



Esta familia de productos es compatible con el grifo Active Twist

Gracias a que lleva integrada en la maneta la apertura de la válvula de manera automática, podrás abrir y cerrarla desde tu grifo. Más información de los modelos y colores en la pág. 213

Características



A ras: El orificio y rebaje debe realizarse basándose en las medidas/espesor del fregadero físico a enrasar. Este proceso debe ser ejecutado siempre por un profesional especializado.



Encastre: Perfil de 6 mm



Sanitized® : Tratamiento antibacteriano que reduce un 99% la proliferación de microbios y bacterias.



Radio de la cubeta: 15 (lateral sin escurridor)



Reversible



Fregaderos con 2 orificios pre perforados Ø 35 mm para grifería y mando push. Utilizar la corona/broca que viene incluida



Válvula 3 1/2" manual



Fast Fix



Sifon incluido



Conjunto desagüe incluido



Composición de granito natural, garantiza durabilidad y robustez

Accesorios opcionales

1

112.0595.334
 Tabla para picar de bambú
 280 x 532 mm
49 €



2

112.0538.950
 Cubetilla
 440 x 181 x 92 mm
20 €



3

112.0655.481
 Conjunto con guías ajustables de 34 a 54 cm, placa de corte y cubetilla
119 €



4

112.0655.482
 Conjunto con guías ajustables de 34 a 54 cm, 2 bols pequeños y placa de corte
139 €



5

112.0655.483
 Conjunto con guías ajustables de 34 a 54 cm, cubetilla, placa de corte y escurridor
169 €



Franke recomienda:



UBG 611-100

Fregadero encastre



Mueble
Material
Totales
Cubeta
Encastre

60 cm
Fragranite
1.000 x 500 R15 mm
490 x 425 x 220; R15 mm
964 x 464; R15 mm

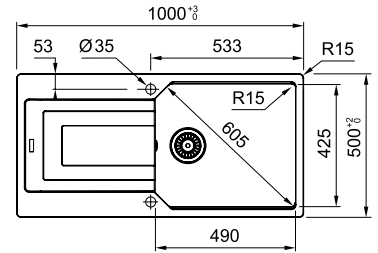

Onyx
FUN 114.0553.022
EAN 7612985566889



Platinum*
FUN 114.0553.024
EAN 7612985566896



Café creme*
FUN 114.0553.021
EAN 7612985566872



Stone*
FUN 114.0553.026
EAN 7612985571012



Blanco polar
FUN 114.0553.025
EAN 7612985571005

Accesorios opcionales

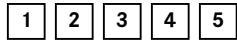

Características



379 €

UBG 611/211-100

Fregadero encastre/a ras



Mueble
Material
Totales
Cubeta
Encastre

60 cm
Fragranite
1.000 x 500; R15 mm
490 x 425 x 220; R15 mm
964 x 464 mm R15

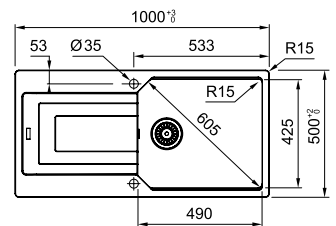

Negro mate
FUN 114.0630.399
EAN 7612985922173

Accesorios opcionales

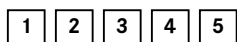

Características



379 €

- Fregaderos Acero inox
- Cubetas Acero inox
- Fregaderos de color
- Cubetas de color
- Grifos y dispensadores
- Placas
- Hornos y microondas
- Campanas
- Lavavajillas
- Frigoríficos y vitoteca
- Gestión de residuos
- Accesorios y productos de limpieza
- Servicio técnico y condiciones
- Pictogramas



Grifo Active Plus versión 1. La versión 2 disponible.

UBG 611-78 L

Fregadero encastre



Mueble 60 cm
Material Fraganite
Totales 780 x 500; R15 mm
Cubeta 490 x 425 x 220; R15 mm
Encastre 744 x 464; R15 mm

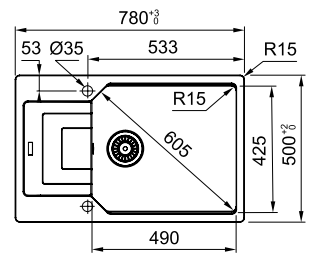

Onyx
FUN 114.0558.004
EAN 7612985607889



Stone*
FUN 114.0639.468
EAN 7612985963466



Blanco polar
FUN 114.0558.006
EAN 7612985608008



Negro mate
FUN 114.0631.469
EAN 7612985926775



Platinum*
FUN 114.0558.005
EAN 7612985607896



Oyster*
FUN 114.0639.467
EAN 7612985963459

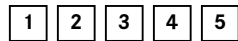

Café creme*
FUN 114.0558.003
EAN 7612985607872

Accesorios opcionales**Características****339 €**



Fregaderos Tectonite

Índice

Introducción	111
Sirius 2	113
Titan	115



Los fregaderos Tectonite®

Un material altamente resistente

Tectonite® es un material resistente y de alta tecnología compuesto de SMC* (sheet moulding compound), fibras de vidrio, mezclado con una resina de poliéster, dando al fregadero una alta resistencia a golpes e impactos. Además, cuenta con un revestimiento de 3ª generación (PiMC*), que le aporta color y robustez, recubierto con una exclusiva textura impermeable, sobre la que resbalan el agua y la suciedad la superficie del fregadero.

Resistente a golpes e impactos

El Tectonite® es un material resistente perfecto para el uso del día a día en la cocina.

Resistente a los rayos UV y a la abrasión

Las partículas de fibra de vidrio utilizadas en la fabricación del revestimiento garantizan una alta resistencia a los rayos UV y a la abrasión.

Resistente a una temperatura de 260°C*

Superficie resistente al altas temperaturas.

Resistente a los arañazos

Después de 24 horas, las manchas no dejan ningún rastro después de la limpieza.

Fácil de limpiar

Gracias a su exclusiva textura “repelente al agua”, el fregadero es higiénico y muy fácil de limpiar.

Ligero y resistente

La ligereza de este material facilita el transporte e instalación en cualquier cocina.

Advertencia: no utilizar cuchillos de cerámica encima del fregadero Tectonite®



SMC* (Sheet moulding compound)

Las fibras de vidrio mezcladas con una resina de poliéster le dan al fregadero un alta resistencia a los golpes y a los impactos.



Revestimiento de 3ª generación

El recubrimiento PiMC* (Powder in mold coating), le proporciona una capa protectora que da el color y la robustez al material.



Textura exclusiva

Una textura exclusiva, repelente y resistente al agua, hacen que el agua y la suciedad se deslicen sobre la superficie del fregadero.

Colores en tonos naturales



Carbone

Colores mates



Blanco polar



Beige



Platinum



5
AÑOS
GARANTÍA

Garantía de 5 años en productos Tectonite

* Resiste 260°C hasta 10 segundos, resistente a 180°C sin ninguna deformación por tiempo indefinido

Los fregaderos Tectonite®

Consejos de mantenimiento y limpieza



Diseño del rebosadero



Rebosadero higiénico y moderno

El rebosadero en inox aporta un toque de diseño y alta tecnología a la gama SIRIUS 2.

Es fácilmente desmontable para su limpieza.

Asegura una limpieza regular con la esponja utilizando el producto de limpieza en crema líquida para fregaderos de color.

Para productos que tiñen (zanahoria, té, curry, etc..), utiliza lejía diluida en agua y luego enjuaga con abundante agua.

Evita los choques térmicos importantes.

No utilices cuchillos cerámicos sobre un fregadero Tectonite®.

Evita cortar directamente sobre el fregadero, utiliza siempre preferiblemente una tabla de corte.

Puedes utilizar el Scotch-Brite® azul o equivalente sobre la superficie del Tectonite®.

El primer paso es asegurarse de que tu fregadero tenga una limpieza regular con agua tibia y vinagre o con un producto desincrustante especial para este tipo de materiales, luego enjuaga.

Advertencia: si tu agua contiene mucha cal, te recomendamos la instalación de un descalcificador agua en el circuito de salida del agua.



Sirius 2 S2D -Tectonite

5
AÑOS
GARANTÍA

Características

-  Encastre: Perfil de 5 mm
-  Radio de la cubeta
-  Reversible
-  Válvula 3 1/2" manual
-  Fast Fix
-  Sifon incluido
-  Conjunto desagüe incluido

**TEC
TON
ITE**

Material altamente resistente de última tecnología, fabricado a partir de SMC (Sheet Moulding Compound) con revestimiento de PIMC

Accesorios opcionales

- 1**
112.0655.481
Conjunto con guías ajustables de 34 a 54 cm, placa de corte y cubetilla
119 €
- 2**
112.0655.482
Conjunto con guías ajustables de 34 a 54 cm, 2 bols pequeños y placa de corte
139 €
- 3**
112.0655.483
Conjunto con guías ajustables de 34 a 54 cm, cubetilla, placa de corte y escurridor
169 €

Franke recomienda:



S2D 651

Fregadero encastre



Mueble 60 cm
Material Tectonite
Totales 1.000 x 500 mm R8
Cubetas 350 x 432 x 200; R10 mm
Encastre 150 x 350 x 150; mm
984 x 484; R7,5 mm

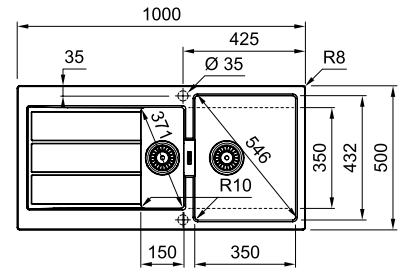

Carbone
FUN 143.0629.193
EAN 7612985915717



Blanco polar
FUN 143.0634.555
EAN 7612985938860

Accesorios opcionales

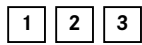

Características



329 €

S2D 611 L

Fregadero encastre



Mueble 60 cm
Material Tectonite
Totales 1.000 x 500; R8 mm
Cubeta 450 x 432 x 200; R10 mm
Encastre 984 x 484 mm; R7,5

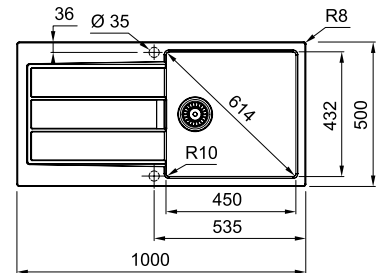

Carbone
FUN 143.0616.274
EAN 7612985842143



Blanco polar
FUN 143.0616.928
EAN 7612985843942

Accesorios opcionales

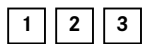

Características



265 €

S2D 611-78 XL

Fregadero encastre



Mueble 60 cm
Material Tectonite
Totales 780 x 500 mm R8
Cubeta 440 x 432 x 200; R10 mm
Encastre 764 x 484; R7,5 mm

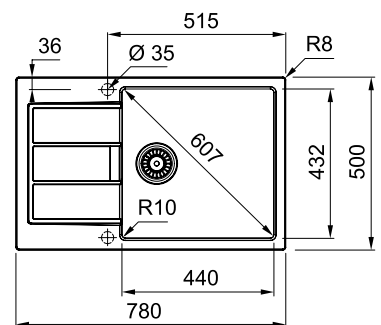

Carbone*
FUN 143.0617.613
EAN 7612985848695



Blanco polar
FUN 143.0617.615
EAN 7612985848916

Accesorios opcionales

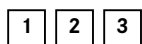

Características



245 €



Titan TTD - Tectonite

NEW

5
AÑOS
GARANTÍA

Características



Encastre



Reversible



Conjunto desagüe incluido



Sifon incluido



Válvula 3 1/2" manual

**TEC
TON
ITE**

Material altamente resistente de última tecnología, fabricado a partir de SMC (Sheet Moulding Compound) con revestimiento de PiMC

Accesorios opcionales

1

112.0655.481
 Conjunto con guías ajustables de 34 a 54 cm, placa de corte y cubetilla
119 €



2

112.0655.482
 Conjunto con guías ajustables de 34 a 54 cm, 2 bols pequeños y placa de corte
139 €



3

112.0655.483
 Conjunto con guías ajustables de 34 a 54 cm, cubetilla, placa de corte y escurridor
169 €



Franke recomienda:



TTD 611-97

Fregadero encastre



Mueble 60 cm
Material Tectonite
Totales 970 x 500 mm
Cubeta 450 x 420 x 190 mm
Encastre 950 x 480

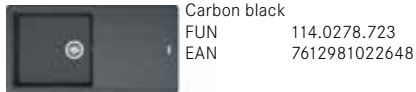
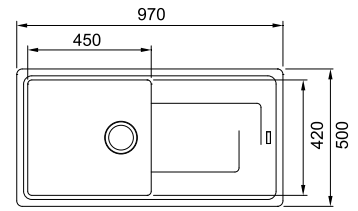

Accesorios opcionales

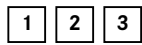

Características



249 €

TTD 651

Fregadero encastre



Mueble 60 cm
Material Tectonite
Totales 970 x 500 mm
Cubetas 340 x 420 x 190 mm
Cubetas 150 x 290 x 120 mm
Encastre 950 x 480

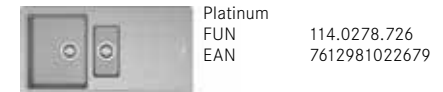
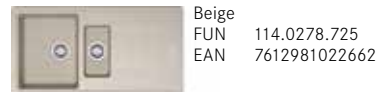
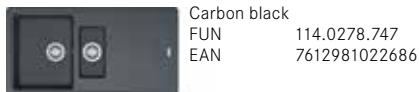
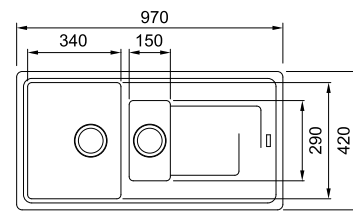

Accesorios opcionales

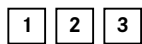

Características



299 €

TTD 621

Fregadero encastre



Mueble 80 cm
Material Tectonite
Totales 1160 x 500 mm
Cubeta 337 x 420 x 190 mm
Cubeta 2 337 x 420 x 190 mm
Encastre 1140 x 480

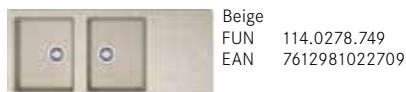
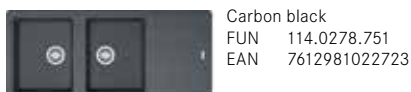
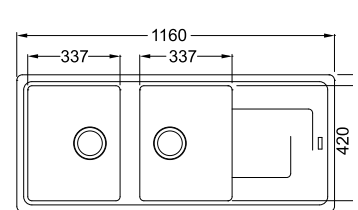

Accesorios opcionales

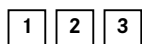

Características



309 €

- Fregaderos Acero inox
- Cubetas Acero inox
- Fregaderos de color
- Cubetas de color
- Grifos y dispensadores
- Placas
- Hornos y microondas
- Campanas
- Lavavajillas
- Frigoríficos y vitoteca
- Gestión de residuos
- Accesorios y productos de limpieza
- Servicio técnico y condiciones
- Pictogramas



Cubetas de color











Índice

Guía de selección	119
Instalación, colores y materiales	121
Fragranite	123
Tectonite	143
Fraceram	151
Solid surface	159



Cubetas color

Guía de selección

	FRACERAM Cerámica		FRAGRANITE® Granito
	KUBUS Bajo Encimera	Belfast Sobre bastidor	KUBUS 2 Bajo Encimera
Mueble 45 cm			 KNG 110-37 125.0527.368 Pág. 128
Mueble 55 cm	 KBK 110-40 126.0335.878 Pág. 156		
Mueble 60 cm	 KBK 110-50 126.0491.918 Pág. 154	 BAK 710 130.0085.739 Pág. 158	 KNG 110-52 125.0633.508 Pág. 126
Mueble 60 cm	 KBK 160 126.0373.835 Pág. 156		
Mueble 80 cm	 KBK 110-70 126.0491.953 Pág. 154	 BAK 720 (Sobre bastidor) 130.0085.740 Pág. 158	 KNG 110-62 125.0527.563 Pág. 126
Mueble 80 cm			 KNG 120 125.0527.572 Pág. 128
Mueble 90 cm			

FRAGRANITE®
Granito

TECTONITE®
SMC

MARIS

URBAN

SIRIUS

A ras / Bajo encimera

Encastre

Encastre

Encastre

Bajo Encimera



MRG 210/110 -37 BLACK COLLECTION
114.0659.110
Pág. 133



MRG 210/110 -37 TL BLACK COLLECTION
114.0659.123
Pág. 132



MRG 210/110 -37
135.0665.071
Pág. 138



MRG 610 -37 TL
114.0658.256
Pág. 136



MRG 210/110 -52 BLACK COLLECTION
114.0659.121
Pág. 133



MRG 610 -52 TL BLACK COLLECTION
114.0659.124
Pág. 132



UBG 610-56
114.0562.534
Pág. 142



SID 610-50
114.0361.522
Pág. 148



SID 110-50
125.0332.322
Pág. 149



MRG 610 -52 TL
114.0658.295
Pág. 135



SID 160
125.0332.299
Pág. 148



MRG 210/110 -52
114.0661.663
Pág. 138



MRG 610 -52
114.0661.658
Pág. 137



MRG 210/110 -72 BLACK COLLECTION
114.0659.122
Pág. 133



MRG 610 -72 TL BLACK COLLECTION
114.0659.125
Pág. 132



UBG 610-78
114.0553.087
Pág. 140



MRG 610 -72 TL
114.0658.309
Pág. 135



MRG 210/110 -72
135.0665.145
Pág. 137



MRG 610 -72
114.0661.654
Pág. 136



MRG 220/120
135.0665.177
Pág. 134



MRG 620
114.0661.687
Pág. 134



S2D 620
143.0639.588
Pág. 146



UBG 620-86
114.0582.295
Pág. 140

Cubetas color

4 tipos de instalación

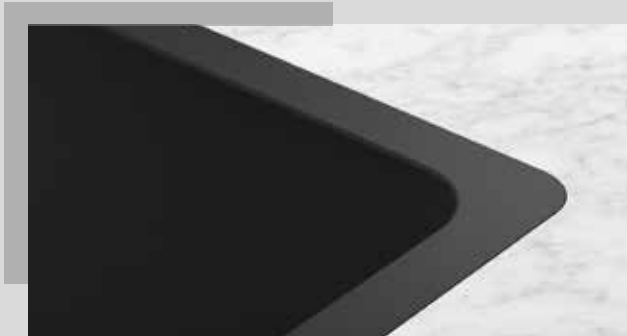

Integración a ras

La encimera queda completamente lisa.



Encastre

El cubeta reposa sobre la encimera.



Bajo encimera

El cubeta queda debajo de la encimera.



Sobre bastidor

La cubeta se instala sobre el bastidor del mueble.

La paleta de colores

La arena de granito se tiñe en un horno de combustión a una temperatura de 600°C, lo que hace que el color no sólo sea inalterable y resistente a la luz, pero también a los ácidos y residuos domésticos de uso común.

El blanco



Blanco Polar

Los matices de gris



Platinum



Stone grey

Los colores tierra



Café Creme



Oyster

Los negros



Onyx



Negro mate

Cubetas color

4 materiales distintos



Fragranite©

Fragranite es un material extremadamente resistente creado a partir del cuarzo, el componente más duro del Granito (uno de los cuatro materiales naturales más resistentes), combinado con una resina acrílica sintética muy resistente, con propiedades que le permiten resistir los golpes o choques térmicos.



Fraceram©

Material extremadamente resistente, la cerámica Franke está hecha de una mezcla de arcilla y chamota, recubierta de un esmalte que le aporta suavidad, opacidad y color. Además la cerámica es atemporal y garantiza durabilidad.



Tectonite©

Tectonite® es un material resistente y de alta tecnología compuesto de SMC* (sheet moulding compound), fibras de vidrio, mezclado con una resina de poliéster, dando al cubeta una alta resistencia a golpes e impactos. Además, cuenta con un revestimiento de 3ª generación (PiMC*), que le aporta color y robustez, recubierto con una exclusiva textura impermeable, sobre la que resbalan el agua y la suciedad la superficie del cubeta.

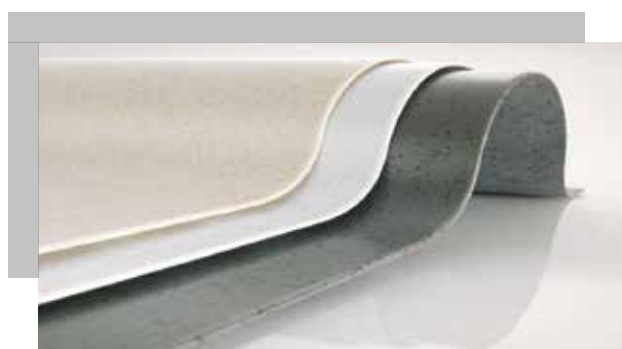

Solid surface

Franke Solid Surface es un material cálido al tacto y similar a la piedra natural que se obtiene a partir de resinas acrílicas y minerales naturales. Es un material con gran proyección en el diseño de interiores y exteriores, ya que permite formas ilimitadas, una amplia gama de colores y texturas, y un aspecto sin juntas. Todas estas características dejan rienda suelta a la imaginación de diseñadores, decoradores y arquitectos para crear ambientes funcionales y con gran estilo.

- Fregaderos Acero inox
- Cubetas Acero inox
- Fregaderos de color
- Cubetas de color
- Grifos y dispensadores
- Placas
- Hornos y microondas
- Campanas
- Lavavajillas
- Frigoríficos y vitoteca
- Gestión de residuos
- Accesorios y productos de limpieza
- Servicio técnico y condiciones
- Pictogramas





Cubetas Fragranite

índice

Kubus	125
Maris	129
Urban	139





Kubus 2 - Fragranite



Esta familia de producto es compatible con el grifo Active Twist. Gracias a que lleva integrada en la maneta la apertura de la válvula de manera automática, podrás abrir y cerrarla desde tu grifo. Más información de los modelos y colores en la pág. 213



GARANTÍA

Características



Bajo encimera



Conjunto fijación



Sanitized® : Tratamiento antibacteriano que reduce un 99% la proliferación de microbios y bacterias.



Válvula 3 1/2" automática - Auto-Mando pulsador, con embellecedor



Sifón incluido

**FRA
GRA
NITE**

Composición de granito natural garantiza durabilidad y robustez



Radio de la cubeta



Ø 35mm

Cubetas pre perforados Ø 35 mm para grifería y mando push. Utilizar la corona/broca que viene incluida



Conjunto desagüe incluido

Accesorios opcionales

1

112.0256.867
 Roll-Up Mat
 Escurreidor de acero inoxidable
 298 x 410 mm
49 €



2

112.0066.060
 Cubetilla de acero inoxidable
 156 x 417 x 54 mm R12.5
105 €



3

112.0654.748
 Tabla de corte de Nogal
 442 x 230 x 23 mm
69 €



Franke recomienda:



KNG 110-62

Cubeta bajo encimera



Mueble 80 cm
Material Fraganite
Totales 760 x 460; R10 mm
Cubeta 620 x 420 x 200; R10 mm
Bajo encimera 720 x 420; R10 mm

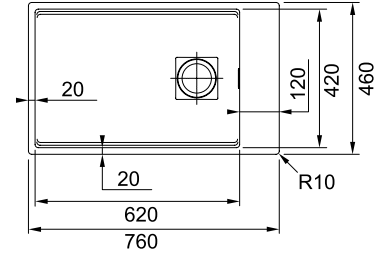

Onyx*
FUN 125.0527.562
EAN 7612985467643



Blanco polar
FUN 125.0527.565
EAN 7612985467674



Negro mate
FUN 125.0633.509
EAN 7612985934992



Oyster*
FUN 125.0527.563
EAN 7612985467650



Stone*
FUN 125.0527.566
EAN 7612985467681



Café creme*
FUN 125.0527.456
EAN 7612985467636

Accesorios opcionales



Características



519 €

KNG 110-52

Cubeta bajo encimera



Mueble 60 cm
Material Fraganite
Totales 560 x 460; R10 mm
Cubeta 520 x 420 x 200; R10 mm
Bajo encimera 520 x 420; R10 mm

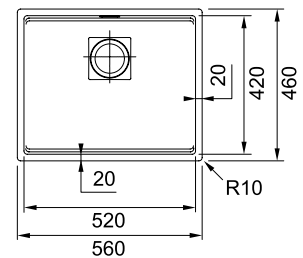

Onyx
FUN 125.0527.396
EAN 7612985467742



Platinum*
FUN 125.0527.398
EAN 7612985467766



Blanco polar
FUN 125.0527.399
EAN 7612985467773



Negro mate
FUN 125.0633.508
EAN 7612985934985



Oyster*
FUN 125.0527.397
EAN 7612985467759



Stone*
FUN 125.0527.400
EAN 7612985467780



Café creme*
FUN 125.0527.395
EAN 7612985467735

Accesorios opcionales



Características



439 €

- Fregaderos Acero inox
- Cubetas Acero inox
- Fregaderos de color
- Cubetas de color
- Grifos y dispensadores
- Placas
- Hornos microondas
- Campanas
- Lavavajillas
- Frigoríficos y vitoteca
- Gestión de residuos
- Accesorios y productos de limpieza
- Servicio técnico y condiciones
- Pictogramas



KNG 110-37

Cubeta bajo encimera



Mueble 45 cm
Material Fraganite
Totales 410 x 460; R10 mm
Cubeta 370 x 420 x 200; R10 mm
Bajo encimera 370 x 420; R10 mm

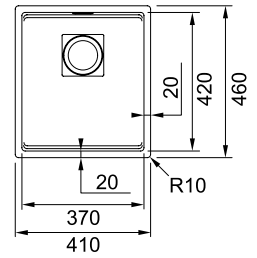

Onyx
FUN 125.0527.368
EAN 7612985467360



Blanco polar
FUN 125.0527.391
EAN 7612985467391



Negro mate
FUN 125.0633.507
EAN 7612985934978



Oyster
FUN 125.0527.369
EAN 7612985467377



Stone*
FUN 125.0527.392
EAN 7612985467704



Café creme*
FUN 125.0527.367
EAN 7612985467353

Accesorios opcionales



Características

**419 €****KNG 120**

Cubeta bajo encimera



Mueble 80 cm
Material Fraganite
Totales 760 x 460; R10 mm
Cubetas 460 x 420 x 200; R10 mm
420 x 210 x 200 mm
Bajo encimera 720 x 420 mm R10

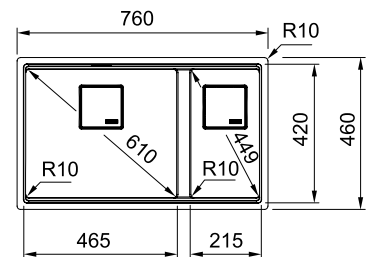

Onyx*
FUN 125.0527.573
EAN 7612985468121



Negro mate
FUN 125.0633.510
EAN 7612985935005



Blanco polar*
FUN 125.0527.576
EAN 7612985468152



Oyster*
FUN 125.0527.574
EAN 7612985468138



Stone*
FUN 125.0527.577
EAN 7612985468169



Café creme*
FUN 125.0527.572
EAN 7612985468114

Accesorios opcionales

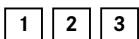

Características

**559 €**

- Fregaderos Acero inox
- Cubetas Acero inox
- Fregaderos de color
- Cubetas de color
- Grifos y dispensadores
- Placas
- Hornos y microondas
- Campanas
- Lavavajillas
- Frigoríficos y vitoteca
- Gestión de residuos
- Accesorios y productos de limpieza
- Servicio técnico y condiciones
- Pictogramas



Maris



Esta familia de producto es compatible con el grifo Active Twist
 Gracias a que lleva integrada en la maneta la apertura de la válvula de manera automática, podrás abrir y cerrarla desde tu grifo.
 Más información de los modelos y colores en la pág. 213

Cubetas Maris

Elegancia, vanguardia y calidez en tu cocina



Diseño moderno y sofisticado

Las cubetas Maris han sido creadas con estilo minimalista para que sean capaces de garantizarle la máxima comodidad y una higiene diaria más fácil.

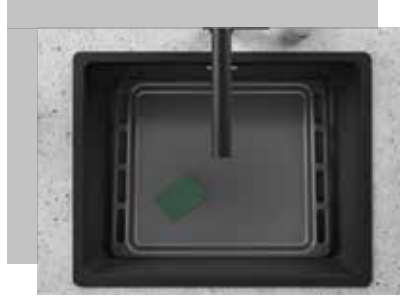

Más espacio, mayor confort

Su amplio espacio le permitirá lavar todo lo que desee, tanto en el proceso de preparación de alimentos como en la posterior limpieza de los utensilios utilizados, independientemente de su tamaño.

La pestaña está diseñada con un marco para que el agua y las gotas se queden dentro de la zona húmeda y no pasen a la encimera.



Higiene superior

Todos los Cubetas Fraganite tienen el aditivo Sanitized capaz de prevenir crecimiento de bacterias y hongos.

Las esquinas redondeadas facilitan la limpieza de la cubeta.

El embellecedor de la válvula hace que la cubeta siempre tenga un aspecto ordenado y limpio.

Black Collection

Tendencia y elegancia en el corazón de tu hogar



Negro Mate

Siempre a la última, combina con todo y refleja innovación y exclusividad.



Colección Premium

Con válvula automática, embellecedor y accesorios en negro.

















Maris - Fraganite

NEW

5
AÑOS
GARANTÍA

Características

-  Encastre: Perfil de 6 mm
-  A ras: El orificio y rebaje debe realizarse basándose en las medidas/espesor de la cubeta física a enrasar. Este proceso debe ser ejecutado siempre por un profesional especializado.
-  Bajo encimera
-  Sanitized® : Tratamiento antibacteriano que reduce un 99% la proliferación de microbios y bacterias.
-  Radio de la cubeta
-  Cubetas pre perforadas Ø 35 mm (según el modelo pueden variar el número de orificios) para grifería y mando push. Utilizar la corona/broca que viene incluida
-  Válvula 3 1/2" - Auto-Mando giratorio, con embellecedor en negro mate
-  Válvula 3 1/2" automática - Auto-Mando pulsador
-  Válvula 3 1/2" automática o manual según el modelo
-  Fast Fix
-  Conjunto fijación
-  Sifón incluido
-  Conector desagüe 1 vía 2"
-  Conjunto desagüe incluido
- FRA GRANITE** Composición de granito natural garantiza durabilidad y robustez

Accesorios opcionales

Franke recomienda:

- 1** 112.0030.882 Roll-Up Mat Escurreedor de acero inoxidable enrollable 468 x 420 mm **69 €**
- 2** 112.0188.651 Escurreedor móvil 342 x 430 x 22 mm **93 €**
- 3** 112.0655.481 All in 1 Conjunto con guías ajustables de 34 a 54 cm, placa de corte y cubetilla **119 €**
- 4** 112.0655.482 Conjunto con guías ajustables de 34 a 54 cm, 2 bols pequeños y placa de corte **139 €**
- 5** 112.0655.483 Conjunto con guías ajustables de 34 a 54 cm, cubetilla, placa de corte y escurridor **169 €**
- 6** 112.0655.488 Conjunto con guías ajustables de 34 a 54 cm, 2 bols pequeños, cubetilla, placa de corte y escurridor **179 €**
- 7** 112.0655.489 Conjunto con guías ajustables de 34 a 54 cm, 2 bols pequeños, cubetilla, placa de corte, escurridor y caja de almacenaje **219 €**



Maris Black Collection

MRG 610-72 TL

Cubeta encastre



Mueble 80 cm
 Material Fraganite
 Totales 760 x 510; R: 15 mm
 Cubeta 720 x 400 x 200; R:20 mm
 Encastre 740 x 498; R: 15 mm

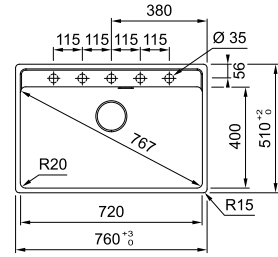

Negro mate
 FUN 114.0659.125
 EAN 7612986097474

Accesorios opcionales



Características



519 €

MRG 610-52 TL

Cubeta encastre



Mueble 60 cm
 Material Fraganite
 Totales 560 x 510; R: 15 mm
 Cubeta 520 x 400 x 200; R:20 mm
 Encastre 540 x 498; R: 15 mm

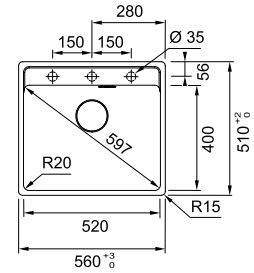

Negro mate
 FUN 114.0659.124
 EAN 7612986097467

Accesorios opcionales



Características



469 €

MRG 610-37 TL

Cubeta encastre



Mueble 45 cm
 Material Fraganite
 Totales 410 x 510; R: 15 mm
 Cubeta 370 x 400 x 200; R:20 mm
 Encastre 390 x 500 mm

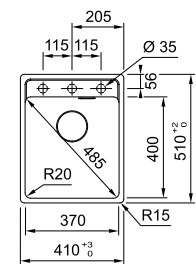

Negro mate
 FUN 114.0659.123
 EAN 7612986097450

Accesorios opcionales

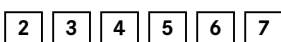

Características



449 €

Maris Black Collection

MRG 210/110-72

Cubeta A ras / Bajo encimera



Negro mate
FUN 114.0659.122
EAN 7612986097443

Mueble 80 cm
Material Fraganite
Totales 753 x 433; R: 15 mm
Cubeta 720 x 400 x 200; R:20 mm
Bajo encimera 720 x 400; R: 20 mm

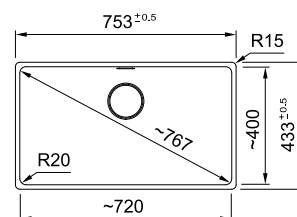

Accesorios opcionales

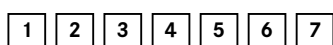

Características



499 €

MRG 210/110-52

Cubeta A ras / Bajo encimera



Negro mate
FUN 114.0659.121
EAN 7612986097436

Mueble 60 cm
Material Fraganite
Totales 553 x 433; R: 15 mm
Cubeta 520 x 400 x 200; R:20 mm
Bajo encimera 520 x 400; R: 20 mm

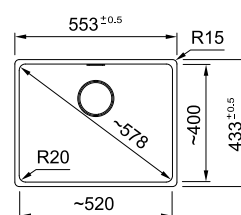

Accesorios opcionales

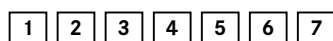

Características



409 €

MRG 210/110-37

Cubeta A ras / Bajo encimera



Negro mate
FUN 114.0659.110
EAN 7612986097429

Mueble 45 cm
Material Fraganite
Totales 403 x 433; R: 15 mm
Cubeta 370 x 400 x 200; R:20 mm
Bajo encimera 370 x 400; R: 20 mm

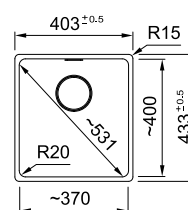

Accesorios opcionales

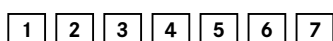

Características



389 €

Cubetas Maris

MRG 620-35-35

Cubeta encastre



Mueble 80 cm
Material Fraganite
Totales 760 x 440; R15 mm
Cubetas 346 x 400 x 200; R20 mm
Encastre 740 x 428; R15 mm

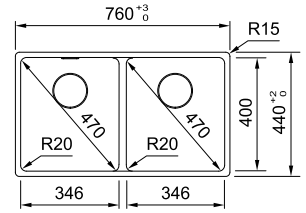

Negro mate
FUN 114.0661.682
EAN 7612986113273



Blanco polar*
FUN 114.0661.686
EAN 7612986113310



Café creme
FUN 114.0661.687
EAN 7612986113327

Accesorios opcionales

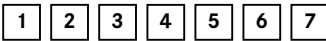

Características



489 €

MRG 220/120

Cubeta A ras / Bajo encimera



Mueble 80 cm
Material Fraganite
Totales 753 x 433; R: 15 mm
Cubeta 346 x 400 x 200; R:20 mm
Cubeta 2 346 x 400 x 200
Bajo encimera 720 x 400; R: 20

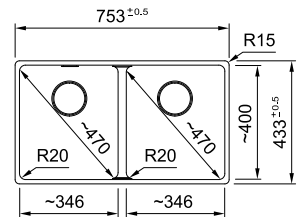

Negro mate
FUN 135.0665.180
EAN 7612986152074



Onyx
FUN 135.0665.179
EAN 7612986152067



Blanco polar
FUN 135.0665.175
EAN 7612986152029



Café creme
FUN 135.0665.176
EAN 7612986152036



Stone grey
FUN 135.0665.178
EAN 7612986152050



Platinum
FUN 135.0665.177
EAN 7612986152043

Accesorios opcionales



Características



439 €

MRG 610-72 TL

Cubeta encastre



Mueble 80 cm
 Material Fraganite
 Totales 760 x 510; R: 15 mm
 Cubeta 720 x 400 x 200; R:20 mm
 Encastre 740 x 498; R: 15 mm

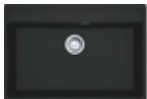
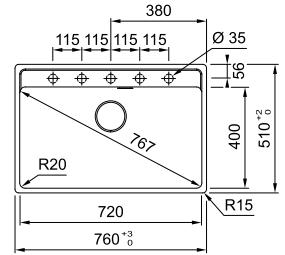

Negro mate
 FUN 114.0658.305
 EAN 7612986093469

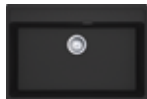

Onyx
 FUN 114.0658.303
 EAN 7612986093445



Oyster
 FUN 114.0658.309
 EAN 7612986093490



Blanco polar
 FUN 114.0658.308
 EAN 7612986093483



Stone grey
 FUN 114.0658.306
 EAN 7612986093476

Accesorios opcionales

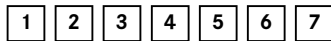

Características



489 €

MRG 610-52 TL

Cubeta encastre



Mueble 60 cm
 Material Fraganite
 Totales 560 x 510; R: 15 mm
 Cubeta 520 x 400 x 200; R:20 mm
 Encastre 540 x 498; R: 15 mm

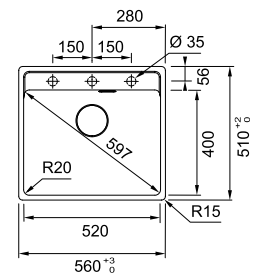

Negro mate
 FUN 114.0658.294
 EAN 7612986093353



Onyx
 FUN 114.0658.293
 EAN 7612986093346



Oyster
 FUN 114.0658.297
 EAN 7612986093384



Blanco polar
 FUN 114.0658.296
 EAN 7612986093377



Stone grey
 FUN 114.0658.295
 EAN 7612986093360

Accesorios opcionales

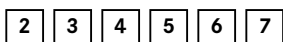

Características



419 €

MRG 610-37 TL

Cubeta encastre



Mueble 45 cm
Material Fraganite
Totales 410 x 510; R: 15 mm
Cubeta 370 x 400 x 200; R:20 mm
Encastre 390 x 498; R: 15 mm

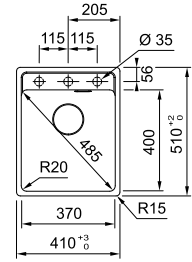

Negro mate
FUN 114.0658.254
EAN 7612986093209



Onyx
FUN 114.0658.140
EAN 7612986092875



Oyster
FUN 114.0658.257
EAN 7612986093230



Blanco polar
FUN 114.0658.256
EAN 7612986093223



Stone grey
FUN 114.0658.255
EAN 7612986093216

Accesorios opcionales



Características



399 €

MRG 610-72

Cubeta encastre



Mueble 80 cm
Material Fraganite
Totales 760 x 440; R: 15 mm
Cubeta 720 x 400 x 200; R:20 mm
Encastre 740 x 428; R: 15 mm

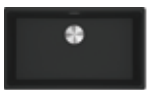
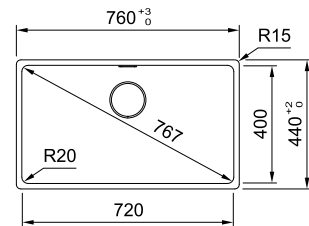

Negro mate
FUN 114.0661.650
EAN 7612986112955



Café creme
FUN 114.0661.655
EAN 7612986113006



Blanco polar
FUN 114.0661.654
EAN 7612986112993

Accesorios opcionales

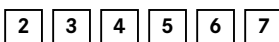

Características



469 €

MRG 610-52

Cubeta encastre



Mueble 60 cm
 Material Fragranite
 Totales 560 x 440; R: 15 mm
 Cubeta 520 x 400 x 200; R:20 mm
 Encastre 540 x 428; R: 15 mm

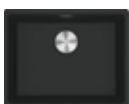
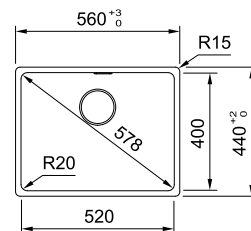

Negro mate
 FUN 114.0661.658
 EAN 7612986113037



Café creme
 FUN 114.0661.663
 EAN 7612986113082



Blanco polar
 FUN 114.0661.662
 EAN 7612986113075

Accesorios opcionales

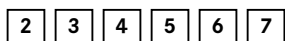

Características



389 €

MRG 210/110-72

Cubeta A ras / Bajo encimera



Mueble 80 cm
 Material Fragranite
 Totales 753 x 433; R: 15 mm
 Cubeta 720 x 400 x 200; R:20 mm
 Bajo encimera 720 x 400; R: 20 mm

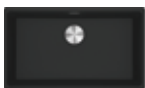
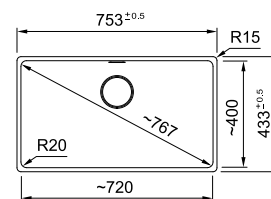

Negro mate
 FUN 135.0665.148
 EAN 7612986151879

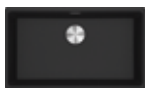

Onyx
 FUN 135.0665.147
 EAN 7612986151862



Café creme
 FUN 135.0665.143
 EAN 7612986151831



Blanco polar
 FUN 135.0665.141
 EAN 7612986151817



Stone grey
 FUN 135.0665.146
 EAN 7612986151855



Platinum
 FUN 135.0665.145
 EAN 7612986151848

Accesorios opcionales

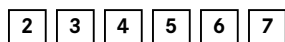

Características



449 €

MRG 210/110-52

Cubeta A ras / Bajo encimera



Mueble 60 cm
 Material Fraganite
 Totales 553 x 433; R: 15 mm
 Cubeta 520 x 400 x 200; R:20 mm
 Bajo encimera 554,5 x 434,5; R: 20 mm

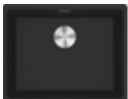
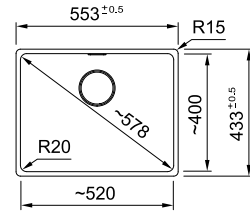

Negro mate
 FUN 135.0665.116
 EAN 7612986151701



Onyx
 FUN 135.0665.115
 EAN 7612986151695



Café creme
 FUN 135.0665.112
 EAN 7612986151664



Blanco polar
 FUN 135.0665.111
 EAN 7612986151657



Stone grey
 FUN 135.0665.114
 EAN 7612986151688



Platinum
 FUN 135.0665.113
 EAN 7612986151671

Accesorios opcionales



Características



359 €

MRG 210/110-37

Cubeta A ras / Bajo encimera



Mueble 45 cm
 Material Fraganite
 Totales 403 x 433; R: 15 mm
 Cubeta 370 x 400 x 200; R:20 mm
 Bajo encimera 370 x 400; R: 20 mm

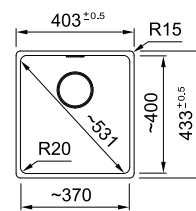

Negro mate
 FUN 135.0665.104
 EAN 7612986151084



Onyx
 FUN 135.0665.102
 EAN 7612986151077



Blanco polar
 FUN 135.0664.949
 EAN 7612986150681



Café creme
 FUN 135.0664.950
 EAN 7612986150698



Stone grey
 FUN 135.0665.072
 EAN 7612986151510



Platinum
 FUN 135.0665.071
 EAN 7612986151503

Accesorios opcionales



Características



339 €



Urban - Fragranite



Esta familia de productos es compatible con el grifo Active Twist. Gracias a que lleva integrado en la maneta la apertura de la válvula de manera automática, podrás abrir y cerrarla desde tu grifo. Más información de los modelos y colores en la pág. 213



Características



Encastre



Radio de la cubeta



Sanitized® : Tratamiento antibacteriano que reduce un 99% la proliferación de microbios y bacterias.



Fast Fix



Cubetas pre perforados Ø 35 mm para grifería y mando push. Utilizar la corona/broca que viene incluida



Válvula 3 1/2" manual



Sifón incluido



Conjunto desagüe incluido

**FRA
GRA
NITE**

Composición de granito natural garantiza durabilidad y robustez

Accesorios opcionales

1

112.0595.334
 Tabla para picar de bambú
 280 x 532 mm
49 €



2

112.0538.950
 (Incluido en algunos modelos)
 Cubetilla
 441 x 182 mm
20 €



Franke recomienda:



UBG 620-86

Cubeta encastre



Mueble 90 cm
Material Fraganite
Totales 860 x 500 mm R15
Cubetas 432 x 425 x 230; R15 mm
341 x 364 x 220 mm
Encastre 824 x 464; R15 mm

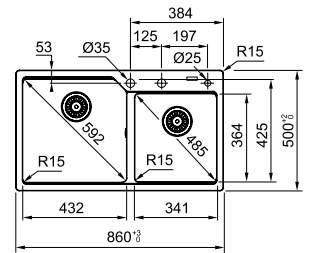

Onyx
FUN 114.0582.291
EAN 7612985696944



Stone*
FUN 114.0582.295
EAN 7612985696982



Café creme
FUN 114.0582.287
EAN 7612985696906



Negro mate
FUN 114.0639.469
EAN 7612985963473



Platinum*
FUN 114.0582.293
EAN 7612985696988

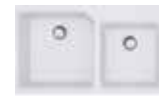

Blanco polar*
FUN 114.0582.294
EAN 7612985696975

Accesorios opcionales



Características



369 €

UBG 610-78

Cubeta encastre



Mueble 80 cm
Material Fraganite
Totales 780 x 500; R15 mm
Cubeta 723 x 425 x 230; R15 mm
Encastre 744 x 464; R15 mm

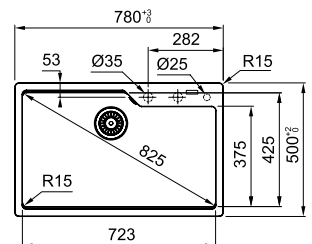

Onyx
FUN 114.0553.087
EAN 7612985571197



Stone*
FUN 114.0553.090
EAN 7612985571227



Negro mate
FUN 114.0642.340
EAN 7612985981583



Oyster*
FUN 114.0642.339
EAN 7612985981576



Blanco polar
FUN 114.0553.089
EAN 7612985571210

Accesorios opcionales



Accesorio incluido



Características



325 €

- Fregaderos Acero inox
- Cubetas Acero inox
- Fregaderos de color
- Cubetas de color
- Grifos y dispensadores
- Placas
- Hornos y microondas
- Campanas
- Lavavajillas
- Frigoríficos y vitoteca
- Gestión de residuos
- Accesorios y productos de limpieza
- Servicio técnico y condiciones
- Pictogramas



UBG 610-56

Cubeta encastre



Mueble 60 cm
 Material Fraganite
 Totales 560 x 500; R15 mm
 Cubeta 503 x 425 x 230; R15 mm
 Encastre 524 x 464 ; R15 mm

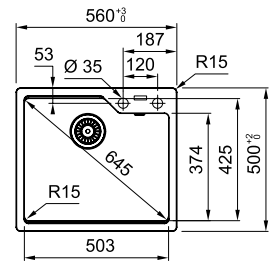

Onyx
 FUN 114.0562.534
 EAN 7612985625180



Stone*
 FUN 114.0562.538
 EAN 7612985626828



Blanco polar
 FUN 114.0562.537
 EAN 7612985626811



Negro mate* (También inst. a ras)
 FUN 114.0642.351
 EAN 7612985981590



Platinum*
 FUN 114.0562.536
 EAN 7612985625197



Oyster*
 FUN 114.0582.268
 EAN 7612985696739



Café creme (También inst. a ras)
 FUN 114.0562.532
 EAN 7612985625173

Accesorios opcionales

Accesorio incluido

1

2

Características



279 €

Fregaderos
Acero inox

Cubetas Acero
inox

Fregaderos
de color

Cubetas de color

Grifos y
dispensadores

Placas

Hornos y
microondas

Campanas

Lavavajillas

Frigoríficos y
vinoteca

Gestión de
residuos

Accesorios y
productos de
limpieza

Servicio técnico
y condiciones

Pictogramas

- Fregaderos Acero inox
- Cubetas Acero inox
- Fregaderos de color
- Cubetas de color
- Grifos y dispensadores
- Placas
- Hornos y microondas
- Campanas
- Lavavajillas
- Frigoríficos y vitoteca
- Gestión de residuos
- Accesorios y productos de limpieza
- Servicio técnico y condiciones
- Pictogramas



Grifo no disponible en este catálogo



Cubetas Tectonite

Índice

Sirius S2D	145
Sirius	147





Sirius 2 - Tectonite

5
AÑOS
GARANTÍA

Características



Encastre: Perfil de 5 mm



Radio de la cubeta



Sifón incluido



Fast Fix



Conjunto desagüe incluido



Válvula 3 1/2" manual

Accesorios opcionales

Franke recomienda:

1
112.0655.481
 All in 1
 Conjunto con guías
 ajustables de 34
 a 54 cm, placa de
 corte y cubetilla
119 €



S2D 620

Cubeta encastre



Mueble 80 cm
Material Tectonite
Totales 860 x 500 mm R8
Cubetas 350 x 400 x 200; R10 mm
350 x 400 x 200 mm
Encastre 844 x 484; R7,5 mm

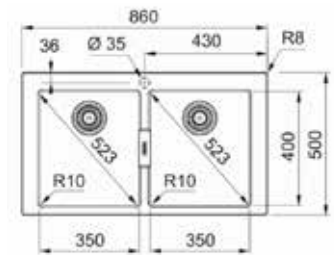

Carbone
FUN 143.0639.588
EAN 7612985963947



Blanco polar
FUN 143.0639.586
EAN 7612985963923

Accesorios opcionales

1

Características



325 €

Fregaderos
Acero inox

Cubetas Acero
inox

Fregaderos
de color

Cubetas de color

Grifos y
dispensadores

Placas

Hornos y
microondas

Campanas

Lavavajillas

Frigoríficos y
vinoteca

Gestión de
residuos

Accesorios y
productos de
limpieza

Servicio técnico
y condiciones

Pictogramas

Grifo no disponible en este catálogo



Sirius - Tectonite

5
AÑOS
GARANTÍA

Características



Bajo encimera



Encastre: Perfil de 6 mm



Radio de la cubeta



Fast Fix



Válvula 3 1/2" manual



Conjunto desagüe incluido

Accesorios opcionales

1

112.0188.651
Escurreidor móvil
342 x 430 x 22 mm
93 €



2

112.0655.481
All in 1
Conjunto con guías
ajustables de 34
a 54 cm, placa de
corte y cubetilla
119 €



Franke recomienda:



SID 160

Cubeta bajo encimera



Mueble	60 cm
Material	Tectonite
Totales	560 x 440; R10 mm
Cubetas	340 x 410 x 200; R10 mm
Bajo encimera	160 x 410 x 140 mm
	535 x 410; R10mm

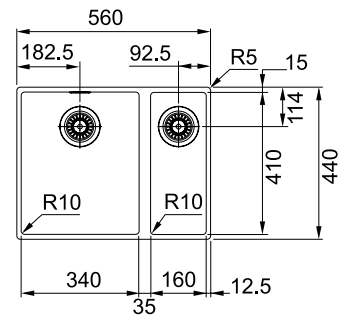

Carbone
FUN 125.0332.299
EAN 7612981268503



Blanco polar
FUN 125.0332.300
EAN 7612981269012

Accesorios opcionales



Características



279 €

SID 610-50

Cubeta encastre



Mueble	60 cm
Material	Tectonite
Totales	560 x 530; R10 mm
Cubeta	490 x 370 x 200; R10 mm
Encastre	544 x 514; R7.5 mm

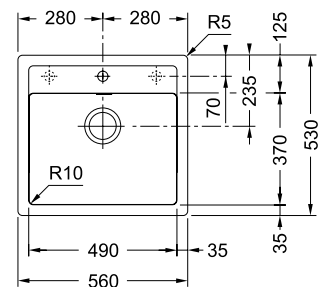

Carbone
FUN 114.0361.524
EAN 7612981533243



Blanco polar
FUN 114.0361.522
EAN 7612981533229

Accesorios opcionales



Características



205 €

SID 110-50

Cubeta bajo encimera



Mueble	60 cm
Material	Tectonite
Totales	525 x 440; R10 mm
Cubeta	500 x 410 x 200; R10 mm
Bajo encimera	500 x 410 mm x R10

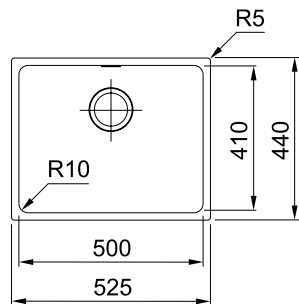

Carbone
 FUN 125.0332.322
 EAN 7612981269036



Blanco polar
 FUN 125.0332.323
 EAN 7612981269043

Accesorios opcionales



Características



255 €

SID 610-40

Cubeta encastre



Mueble	45 cm
Material	Tectonite
Totales	430 x 530; R8 mm
Cubeta	371 x 385 x 200; R10 mm
Encastre	410 x 510; R8 mm

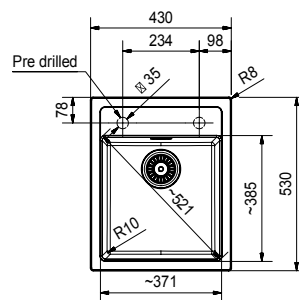

Carbone
 FUN 114.0501.901
 EAN 7612985133067



Blanco polar
 FUN 114.0501.903
 EAN 7612985133081

Accesorios opcionales



Características



185 €

SID 110-34

Cubeta bajo encimera



Mueble 45 cm
Material Tectonite
Totales 365 x 440; R10 mm
Cubeta 340 x 410 x 200; R10 mm
Bajo encimera 340 x 410 mm x R10

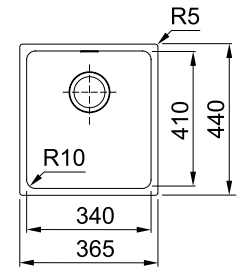

Carbone
FUN 125.0332.327
EAN 7612981269067



Blanco polar
FUN 125.0332.398
EAN 7612981268985

Accesorios opcionales



Características



229 €

Fregaderos
Acero inox

Cubetas Acero
inox

Fregaderos
de color

Cubetas de color

Grifos y
dispensadores

Placas

Hornos y
microondas

Campanas

Lavavajillas

Frigoríficos y
vinoteca

Gestión de
residuos

Accesorios y
productos de
limpieza

Servicio técnico
y condiciones

Pictogramas

- Fregaderos Acero inox
- Cubetas Acero inox
- Fregaderos de color
- Cubetas de color
- Grifos y dispensadores
- Placas
- Hornos y microondas
- Campanas
- Lavavajillas
- Frigoríficos y vitoteca
- Gestión de residuos
- Accesorios y productos de limpieza
- Servicio técnico y condiciones
- Pictogramas



Cubetas Cerámicas

Índice

Kubus	153
Belfast	157





Kubus - Fraceram

15
AÑOS
GARANTÍA

Características



Bajo encimera



Radio de la cubeta



Válvula 3 1/2" - Auto-Mando pulsador



Sifón incluido



Conjunto desagüe incluido (según modelo)



Patent Shock-Resistant Ceramic, garantiza la máxima resistencia a productos químicos ofreciendo una máxima durabilidad.

- Resistente a elevadas temperaturas y choques térmicos
- Resistente a todo tipo de elementos y hasta a los cuchillos más afilados.
- Altísima resistencia a los golpes
- Máxima higiene: gracias a su ausencia de grano, es un material limpio y resistente a la corrosión y a agentes químicos

Accesorios opcionales

1

112.0030.882
Roll-Up Mat
Escruidor de acero inoxidable enrollable
468 x 420 mm
69 €



2

112.0188.651
Escruidor móvil
342 x 430 x 22 mm
93 €



Franke recomienda:



KBK 110-70

Cubeta bajo encimera



Mueble 80 cm
Material Fraceram®
Totales 745 x 445; R30 mm
Cubeta 705 x 385 x 200; R15 mm
Bajo encimera 695 x 375; R15 mm

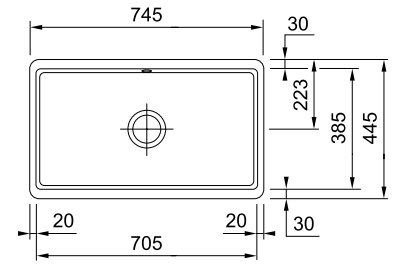

Onyx*
FUN 126.0491.953
EAN 7612981908515



Blanco Polar*
FUN 126.0491.920
EAN 7612981908485



Gris Perla*
FUN 126.0491.955
EAN 7612981908638



Se recomienda realizar el corte con la cubeta in situ

Accesorios opcionales



Características



929 €

KBK 110-50

Cubeta bajo encimera



Mueble 60 cm
Material Fraceram®
Totales 545 x 445; R30 mm
Cubeta 505 x 385 x 185; R15 mm
Bajo encimera 495 x 375; R15 mm

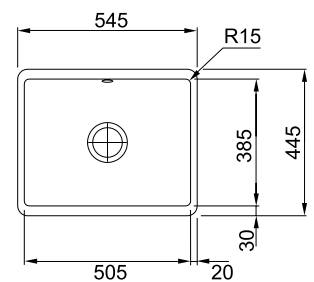

Onyx*
FUN 126.0373.963
EAN 7612981603120



Blanco Polar*
FUN 126.0371.145
EAN 7612981587987



Gris Perla*
FUN 126.0491.918
EAN 7612981908461



Se recomienda realizar el corte con la cubeta in situ

Accesorios opcionales



Características



739 €

- Fregaderos Acero inox
- Cubetas Acero inox
- Fregaderos de color
- Cubetas de color
- Grifos y dispensadores
- Placas
- Hornos y microondas
- Campanas
- Lavavajillas
- Frigoríficos y vitoteca
- Gestión de residuos
- Accesorios y productos de limpieza
- Servicio técnico y condiciones
- Pictogramas



KBK 110-40

Cubeta bajo encimera



Mueble 55 cm
Material Fraceram®
Totales 445 x 445; R30 mm
Cubeta 405 x 385 x 180; R15 mm
Bajo encimera 395 x 375; R15 mm

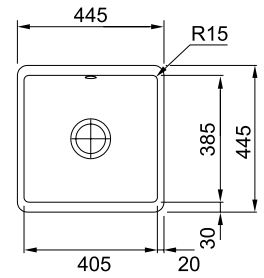

Onyx*
FUN 126.0335.878
EAN 7612981287306



Blanco Polar*
FUN 126.0335.711
EAN 7612981286385



Se recomienda realizar el corte con el Cubeta in situ

Accesorios opcionales



Características



659 €

KBK 160

Cubeta bajo encimera



Mueble 60 cm
Material Fraceram®
Totales 545 x 445; R30 mm
Cubetas 375 x 385 x 190; R15 mm
115 x 385 x 120 mm
Bajo encimera 495 x 375; R15 mm

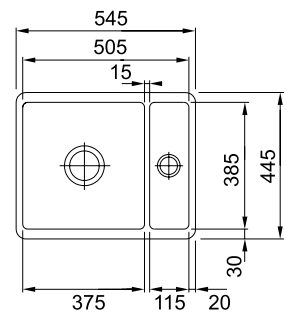

Onyx*
FUN 126.0373.835
EAN 7612981602635



Blanco Polar*
FUN 126.0371.141
EAN 7612981587949



Se recomienda realizar el corte con el Cubeta in situ

Accesorios opcionales



Características



819 €



Belfast

15
AÑOS
GARANTÍA

Características



Sobre bastidor

Debido a la naturaleza del proceso de fabricación de la cerámica, cada cubeta producida variará dimensionalmente. Por esta razón, no se proporcionan plantillas. Para asegurar un ajuste apropiado entre la cubeta, el armario y cualquier marco de apoyo, Franke recomienda que se facilite al ebanista la cubeta para ser instalada.



Sifón incluido



Conjunto desagüe incluido



Válvula 3 1/2" manual

Franke recomienda:



BAK 720

Cubeta sobre bastidor



Mueble 80 cm
Material Cerámico
Totales 800 x 500 x 220 mm
Cubetas 362 x 450 x 200 mm

Blanco Polar
FUN 130.0085.740
EAN 7612315075784

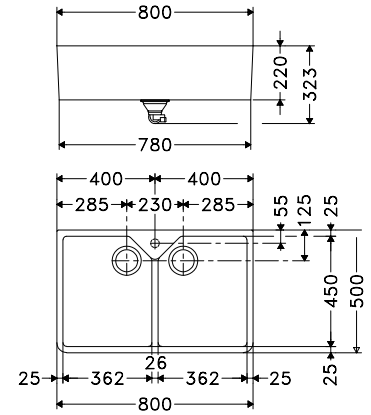

NOTA DE INSTALACIÓN Debido a la naturaleza del proceso de fabricación de la cerámica, cada cubeta producida variará dimensionalmente. Por esta razón, no se proporcionan plantillas. Para asegurar un ajuste apropiado entre el cubeta, el armario y cualquier marco de apoyo, Franke recomienda que se facilite al ebanista la propia cubeta para ser instalada.

Características



609 €

BAK 710

Cubeta sobre bastidor



Mueble 60 cm
Material Cerámico
Totales 595 x 475 x 225 mm
Cubeta 445 x 410 x 225 mm

Blanco Polar
FUN 130.0085.739
EAN 7612315075777

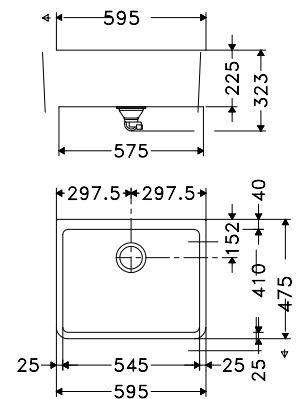

NOTA DE INSTALACIÓN Debido a la naturaleza del proceso de fabricación de la cerámica, cada cubeta producida variará dimensionalmente. Por esta razón, no se proporcionan plantillas. Para asegurar un ajuste apropiado entre el cubeta, el armario y cualquier marco de apoyo, Franke recomienda que se facilite al ebanista la propia cubeta para ser instalada.

Características



389 €

- Fregaderos Acero inox
- Cubetas Acero inox
- Fregaderos de color
- Cubetas de color
- Grifos y dispensadores
- Placas
- Hornos y microondas
- Campanas
- Lavavajillas
- Frigoríficos y vitoteca
- Gestión de residuos
- Accesorios y productos de limpieza
- Servicio técnico y condiciones
- Pictogramas



Solid surface

Índice

Características	161
Paleta de colores para encimeras	163
Cubetas	165





Solid surface

Propiedades

Franke Solid Surface es un material cálido al tacto y similar a la piedra natural que se obtiene a partir de resinas acrílicas y minerales naturales. Es un material con gran proyección en el diseño de interiores y exteriores, ya que permite formas ilimitadas, una amplia gama de colores y texturas, y un aspecto sin juntas. Todas estas características dejan rienda suelta a la imaginación de diseñadores, decoradores y arquitectos para crear ambientes funcionales y con gran estilo.

Posee numerosas propiedades físicas como su durabilidad y su resistencia a los impactos, al calor y a los rayos UV. Es un material no poroso, compacto en todo su espesor, y se instala con juntas imperceptibles que hacen a la superficie absolutamente higiénica y antibacteriana. Todo ello unido a su facilidad de reparación y lavado, hacen de Franke Solid Surface el material idóneo para una amplia variedad de aplicaciones y utilidades.



Juntas imperceptibles

Las placas se unen entre ellas mediante un proceso que garantiza una superficie suave y sin juntas aparentes.

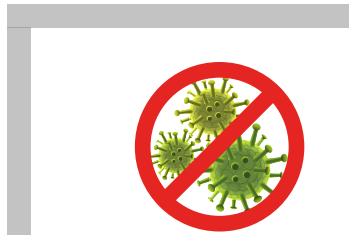

Higiénico y antibacteriano

Evita la proliferación de hongos y bacterias.



Fácil limpieza

Ante cualquier mancha y siguiendo las instrucciones de limpieza recomendadas, el material puede recuperar fácilmente su estado original



Resistencia al impacto

Tiene una alta capacidad para absorber la energía de los golpes sin producirse rotura.



Translúcido

Al ser un material translúcido, Franke Solid Surface permite crear ambientes retroiluminados y conseguir llamativos efectos lumínicos.



No poroso

Es una propiedad altamente valorada en ambientes con requerimientos sanitarios como quirófanos o salas blancas.



Apto para uso alimentario

Franke Solid Surface cumple con las normativas europeas y norteamericanas para poder emplearse en contacto con todo tipo de alimentos.



Resistencia a ambientes extremos

Franke Solid Surface está preparado para soportar todo tipo de ambientes extremos como exposición al vapor, inmersión en agua, ambientes helados y rayos UV, entre otros.



Termoconformado

Las placas Franke Solid Surface son termo conformables, pudiendo crear todo tipo de curvas y líneas geométricas de diferentes radios para crear diseños y proyectos, imposibles de conseguir con otros materiales.

Gama de colores

Color uniforme sólido



FSS - 101
Cándido



FSS - 120
Bianca



FSS - 102
Natural White



FSS - 103
Latte



FSS - 105
Amaretto



FSS - 121
Beige



FSS - 124
Grigio



FSS - 122
Dolcezza



FSS - 123
Marrone



FSS - 221
Cacao



FSS - 126
Fumicato



FSS - 125
Liquore



FSS - 222
Arancione



FSS - 201
Rosso



FSS - 224
Verde



FSS - 223
Giallo



FSS - 202
Ultramarine

Translúcido



FSS - 924
Giallo Luce



FSS - 923
Blu Luce



FSS - 922
Verde Luce

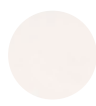

FSS - 925
Cándido Luce



FSS - 921
Rosa Luce

Pigmentado



FSS - 301
Crisallo



FSS - 329
Noci



FSS - 302
Caffè



FSS - 327
Gelso



FSS - 331
Arachidi



FSS - 325
Uvetta



FSS - 326
Biscotti



FSS - 303
Notte



FSS - 328
Albicocca



FSS - 304
Caramello



FSS - 332
Fichi



FSS - 330
Mandorle



FSS - 521
Lipari



FSS - 522
Eolie



FSS - 523
Corsica



FSS - 525
Sardinia



FSS - 526
Elba



FSS - 503
Americano



FSS - 524
Sicily



FSS - 502
Nero Selia



FSS - 420
Mercuri



FSS - 425
Plutone



FSS - 404
Tremisu



FSS - 424
Giove



FSS - 427
Nettuno



FSS - 402
Marmo



FSS - 421
Venere



FSS - 423
Saturno



FSS - 406
Avena



FSS - 428
Marte



FSS - 426
Urano



FSS - 409
Nero



FSS - 401
Montagna



FSS - 403
Espresso

Veteado (imitación mármol)



FSS - 601
Negro/Blanco



FSS - 602
Blanco/Negro

Los colores representados en las imágenes pueden diferir de la realidad. Aconsejamos comprobar el color previamente.

FSS 110-15

Cubeta bajo encimera



Mueble 20 cm
Totales 200 x 450 x 160 mm
Cubeta 150 x 400 x 140 mm
R 10 mm

FUN: 125.0328.044
EAN: 7612981017491

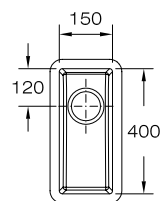
**285 €****Características****FSS - 110 - 25**

Cubeta bajo encimera



Mueble 40 cm
Totales 280 x 450 x 160 mm
Cubeta 250 x 400 x 140 mm
R 10 mm

FUN: 125.0328.043
EAN: 7612981018955

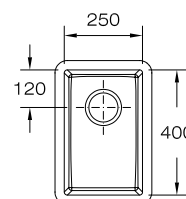
**317 €****Características****FSS - 110 - 33**

Cubeta bajo encimera



Mueble 45 cm
Totales 380 x 450 x 190 mm
Cubeta 330 x 400 x 170 mm
R 10 mm

FUN: 125.0327.937
EAN: 7612981018979

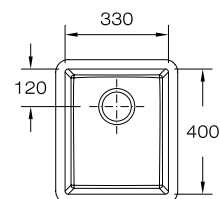
**339 €****Características****FSS - 110 - 40**

Cubeta bajo encimera



Mueble 50 cm
Totales 450 x 450 x 195 mm
Cubeta 400 x 400 x 170 mm
R 10 mm

FUN: 125.0327.963
EAN: 7612981018986

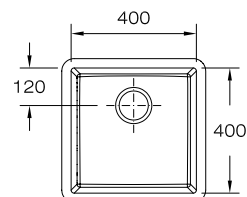
**366 €****Características**

FSS - 110 - 45

Cubeta bajo encimera



Mueble 50 cm
Totales 500 x 450 mm
Cubeta 450 x 400 x 165 mm
R 10 mm

FUN: 125.0328.054
EAN: 7612981254032

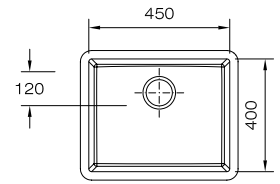

Características



387 €

FSS - 110 - 50

Cubeta bajo encimera



Mueble 60 cm
Totales 550 x 450 x 185 mm
Cubeta 500 x 400 x 170 mm

FUN: 125.0327.967
EAN: 7612981018993

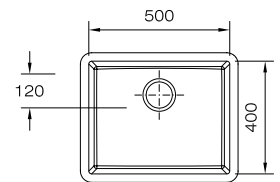

Características



398 €

FSS - 110 - 60

Cubeta bajo encimera



Mueble 70 cm
Totales 650 x 450 x 190 mm
Cubeta 600 x 400 x 170 mm
R 10 mm

FUN: 125.0328.041
EAN: 7612981019006

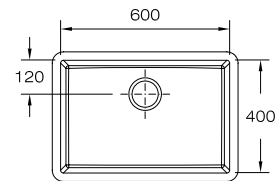

Características



412 €

FSS - 110 - 70

Cubeta bajo encimera



Mueble 80 cm
Totales 750 x 450 x 190 mm
Cubeta 700 x 400 x 170 mm

FUN: 125.0327.933
EAN: 7612981019112

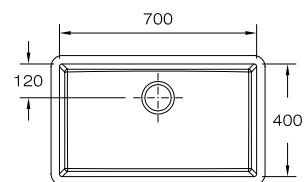

Características



472 €



























































Grifos

Índice

Guía de selección	169
Agua filtrada	171
BREEAM	185
Semi-profesionales	187
Acero inox	197
Tendencia diseño L	207
Tendencia diseño cisne	233
Solución ventana	239
Dispensadores de jabón	245



	Acero Inox				Cromado								
Multifuncional o filtración de agua	 Mondial 4en1 electrónico Pág 181	 Atlas Clear water Pág 184	 Atlas Neo Sensor Extraib. Pág 200	 Eos Clear water Pág 184	 Neptune Clear water Pág 184	 Ambient Clear water Pág 184	 Vital Semipro agua filt Pág 177	 Vital agua filt Pág 177	 Vital Solo agua filt Pág 177				
					 Active Twist Extraib. Pág 218	 Active Twist Extraib. Pág 218							
Semi-Pro	 Centinox Plus Semi-pro Pág 190	 Pescara L Semi-pro Pág 191			 Pescara 360 Semi-pro Pág 189	 Pescara L Semi-pro Pág 191	 Pescara XL Pág 192	 Ambient Semi-pro Pág 193	 Lina Semi-pro Pág 194	 Lina Semi-pro Pág 194	 Lina Semi-pro Pág 194	 Fox Semi-pro Pág 196	
Caño extraíble	 Atlas Neo Extraib. Spray Pág 202	 Atlas Neo INOX Pág 203	 Eos Neo INOX Pág 205	 Tango Neo Extraib. Pág 206	 Icon Extraib. Spray Pág 210	 Maris L Extraib Pág 212	 Active Plus Extraib. Spray Pág 222	 Ambient Extraib Pág 238	 Neptune Evo Extraib. Pág 225	 Sirius Extraib. Pág 229	 Lina Extraib. Pág 238	 Super Trams Pág 231	
Caño fijo	 Mythos Inox Pág 201	 Atlas Neo INOX Pág 203	 Eos Neo INOX Pág 205		 Ambient Pág 237	 Urban U Pág 230							
					 Active Plus Pág 224								
Breeam					 Neptune Evo Pág 226	 Lina Pág 238	 Trams Mix Pág 231	 Samoa Inox óptico Pág 232	 Samoa Pág 232				
					 Neptune Evo Extraib. Pág 186	 Matrix Extraible Pág 186	 Matrix Pág 186						
Solución ventana	 Atlas Neo Pág 243				 Retro abatible Pág 241	 Active Window Extraib. Pág 242	 Active Window Pág 242	 Neptune Style Pág 244					
Dispensador de jabón	 Atlas Pág 247	 Novinox Pág 250			 Active Pág 248	 Sirius Pág 249	 Novita Pág 250						

Neptune Clear
 water Onyx/
 Cro
 Pág 184

Atlas Neo
 Sensor
 Extraib.
 Pág 200

Vital Semipro
 agua filtr
 Pág 177



Pescara 360
 Semi-pro
 Pág 189

Atlas Neo
 Extraib
 Pág 202

Eos Neo
 Extraib
 Pág 204

Eos Neo
 Extraib
 Pág 204

Eos Neo
 Extraib
 Pág 204

Icon Extraib
 Spray
 Pág 210

Maris L
 Extraib
 Pág 212

Active Plus
 Extraib
 Pág 222

Active Plus
 Extraib
 Pág 222



Active Plus
 Extraib
 Pág 222

Active Plus
 Extraib
 Pág 222

Active Plus
 Extraib
 Pág 222

Active Plus
 Extraib
 Pág 222

Active Plus
 Extraib
 Pág 222

Active Neo
 Extraib
 Pág 236



Active Neo
 Extraib
 Pág 236

Neptune Evo
 Extraib
 Pág 225



Neptune Evo
 Extraib
 Pág 225

Sirius Extraib
 Pág 229

Sirius Extraib
 Pág 229

Sirius Extraib
 Pág 229

Lina Extraib
 Pág 238

Urban Extraib
 Pág 228

Urban Extraib
 Pág 228

Urban Extraib
 Pág 228

Urban Extraib
 Pág 228

Urban Extraib
 Pág 228

Urban Extraib
 Pág 228

Mythos Inox
 Pág 201

Atlas Neo
 Pág 203

Atlas Neo
 Pág 203

Atlas Neo
 Pág 203

Atlas Neo
 Pág 203

Urban U
 Pág 230

Active Plus
 Pág 223

Active Plus
 Pág 223

Active Plus
 Pág 223

Active Plus
 Pág 223

Active Plus
 Pág 223

Active Plus
 Pág 223

Active Plus
 Pág 223

Active Neo
 Pág 236

Active Neo
 Pág 236

Neptune Evo
 Pág 226

Neptune Evo
 Pág 226

Retro abatible
 Pág 241

Atlas
 Pág 247

Atlas
 Pág 247

Atlas
 Pág 247

Atlas
 Pág 247

Active
 Pág 248

Active
 Pág 248

Sirius
 Pág 249

Sirius
 Pág 249

Sirius
 Pág 249

- Fregaderos Acero inox
- Cubetas Acero inox
- Fregaderos de color
- Cubetas de color
- Grifos y dispensadores
- Placas
- Hornos y microondas
- Campanas
- Lavavajillas
- Frigoríficos y vitoteca
- Gestión de residuos
- Accesorios y productos de limpieza
- Servicio técnico y condiciones
- Pictogramas



Grifos de agua filtrada

Sostenibilidad de la mano de Franke

Nuestra grifería con tecnología de Agua Filtrada ofrece una máxima pureza del agua, eliminando los componentes nocivos (bacterias y virus) y manteniendo todas las propiedades y minerales saludables para el organismo (calcio, magnesio...)

Además, disminuye el consumo de plástico, evitando comprar botellas de agua.

Desde hace más de 20 años Franke lanzó su primer sistema de agua filtrada, y desde entonces hemos estado continuamente innovando para proporcionar el estado más puro del agua directamente del grifo.



SISTEMA DE AGUA FILTRADA VITAL

Compacto en tamaño, grande en beneficios

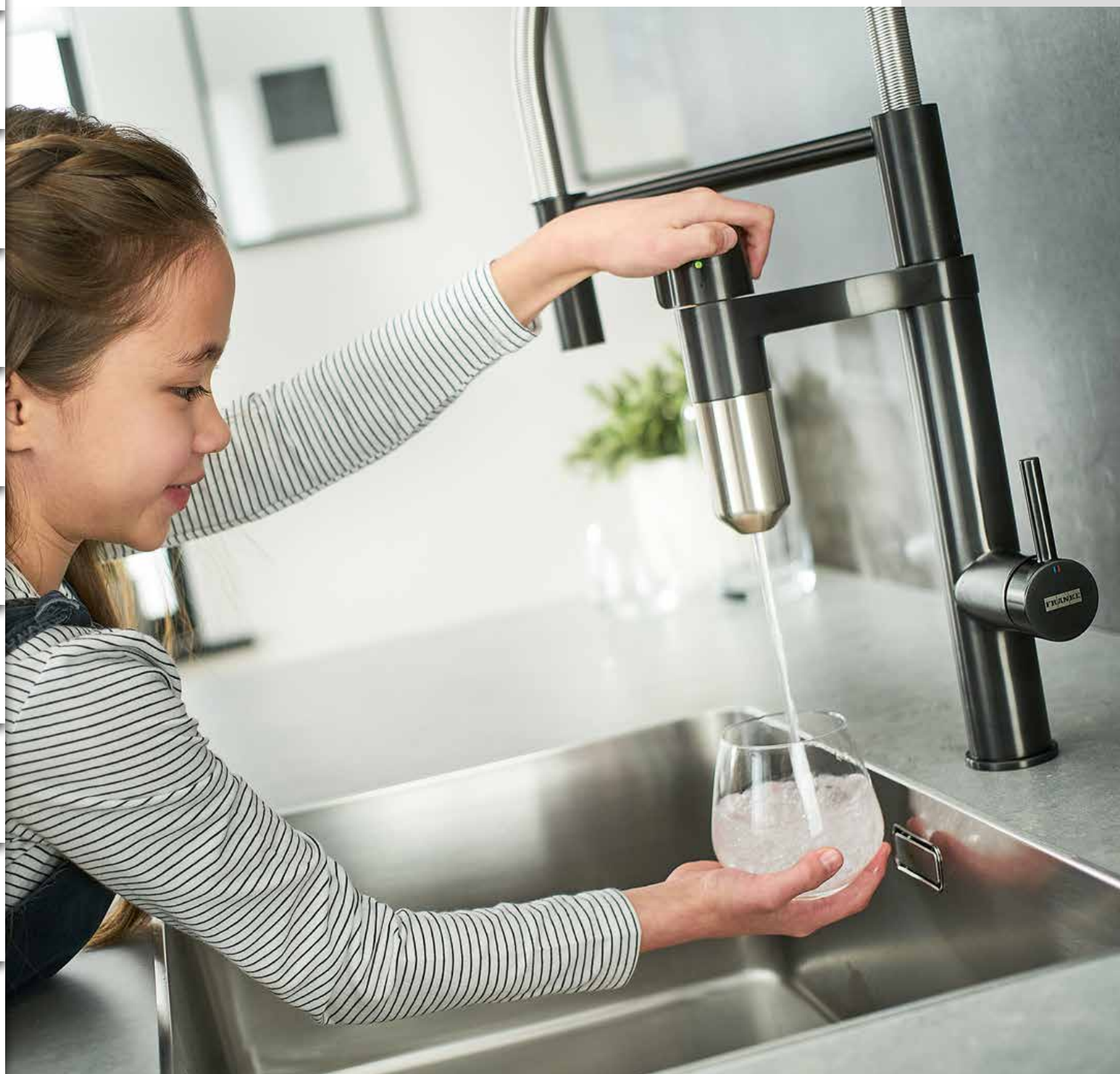

- Fregaderos Acero inox
- Cubetas Acero inox
- Fregaderos de color
- Cubetas de color
- Grifos y dispensadores
- Placas
- Hornos y microondas
- Campanas
- Lavavajillas
- Frigoríficos y vitoteca
- Gestión de residuos
- Accesorios y productos de limpieza
- Servicio técnico y condiciones
- Pictogramas



¿Qué es lo que hace que el sistema de agua filtrada Vital sea tan importante? No es otra cosa que su pequeño pero potente filtro.

El diseño del filtro Vital no sólo es el más pequeño en el mundo, sino que también es el primero en combinar los beneficios del carbón activo y una membrana de alta tecnología capaz de filtrar y purificar el agua. Este filtro se adapta a tus necesidades del día a día y está disponible en dos variantes: filtro Hig Performance y filtro para caudal de agua con alta presión.

- Disfruta de agua pura y con buen sabor salida directamente de tu grifo.
- El grifo Vital tiene un tamaño compacto que no ocupa más espacio del necesario en tu encimera.
- Elimina sustancias contaminantes en el agua a la vez que mantiene los minerales vitales para tu salud.
- Indicador luminoso LED que cambia de color, indicando el momento en el que el filtro debe ser reemplazado por uno nuevo (color rojo LED).
- Filtro fácil de cambiar.

Ahorra dinero y reduce los residuos de plástico

El sistema de filtrado de agua Vital ayuda a disminuir el impacto ambiental ya que te permite reducir el consumo de botellas de agua de plástico en un 99%¹, además de ayudarte a ahorrar hasta 400€ por año².

Características del filtro

Caudal	3.5L / min a 3 bar
Rango de temperatura	1 - 38°C (34 - 100°F)
Rango de presión	1.0 - 6.8 bar (14.5 - 100 psi)
Capacidad	Hasta 500L (132 gal), dependiendo de la calidad del agua y de la presión.



Si quieres saber más acerca de los beneficios del sistema de filtrado de agua Vital, escanea aquí.

1. Cálculo basado en: peso del filtro Vital = peso promedio de una botella de PET = 35.0g, 1 el filtro Vital reemplaza 500 botellas de PET, Por lo que 33.5g dividido en 500 x 35, 0 g = 0.2% 2. Base de cálculo: una familia media de 4 personas consume unos 3.000 litros de agua al año, con un precio medio de 0,20€ por litro de agua mineral; esto da como resultado un costo de 600€ por año en comparación con el coste de seis filtros Vital que equivale aproximadamente a 200€ (cantidad de uso de filtros recomendados para 1 año).

SISTEMA DE AGUA FILTRADA VITAL

Filtro “High Performance”, diseñado para ofrecerte agua pura y con buen sabor.

Nuestro filtro Vital no sólo es el más pequeño del mundo sino que también es el primero que combina a la perfección los beneficios del carbón activo y la membrana patentada por Franke.

1 Pre-filtrado

Es la primera etapa de filtración responsable de eliminar las partículas de mayor tamaño, como el óxido.

2 Membrana

La membrana de 0.06 mm compuesta por una fina malla de nylon, retiene los microplásticos y elimina los gérmenes nocivos.

3 Filtrado con carbón activo

Un filtro naturalmente efectivo que ha demostrado su eficiencia durante décadas. El carbón activo puede eliminar impurezas como el cloro, pesticidas y hormonas; también elimina sabores y olores desagradables.

4 Agua filtrada

Al haber pasado por los diferentes niveles de filtración, puedes estar seguro de que beberás agua de máxima pureza.

Dos tipos diferentes de filtros que se adaptan a tus necesidades

Diseñado para adaptarse según sea la calidad del agua de tu hogar, el sistema de agua filtrada Vital está disponible en dos tipos de filtros diferentes: el filtro High Performance o el filtro para caudal de agua con alta presión.

*Membrana presente únicamente en el filtro High Performance

Fregaderos Acero inox
Cubetas Acero inox
Fregaderos de color
Cubetas de color
Grifos y dispensadores
Placas
Hornos y microondas
Campanas
Lavavajillas
Frigoríficos y vitoteca
Gestión de residuos
Accesorios y productos de limpieza
Servicio técnico y condiciones
Pictogramas

Filtro High Performance

Con una capacidad de filtración de hasta 500 litros de agua fresca obtenida directamente del grifo, el filtro High Performance es particularmente adecuado para situaciones en las que la calidad del agua permanece dentro de los límites que están detallados en la tabla de abajo. Si estos se superan, debes elegir el filtro High Flow, que está diseñado para aquellos hogares con caudales de agua con alta presión.

Caudal del flujo del agua estándar

Dependiendo de la presión del agua que haya en tu hogar, el filtro High Performance ofrece el siguiente caudal:

Presión	Tasa inicial caudal del agua
1,0 bar	2,0 L/min
2,0 bar	3,0 L/min
3,0 bar	3,5 L/min

Pre filtración

Con una malla de nylon 20 veces más densa que la de los filtros de agua domésticos estándares, esta es muy efectiva para eliminar el óxido, escombros y sedimentos, asegurando un agua considerablemente más limpia y pura.

Caudal del flujo del agua estándar

El carbón activo reduce el cloro, sabores y olores desagradables, así como otras sustancias contaminantes. Hecho de cáscaras de coco, esta capa de filtro tiene incluso poros más pequeños que otros tipos de filtros de carbón activo, asegurando un resultado de un agua pura, segura y apta para el consumo humano.



Filtro para caudal con alta presión

Nuestro filtro para caudal de agua con alta presión te ofrece un agua servida directamente del grifo pura y segura para el consumo, además de brindarte agua con buen sabor. Este filtro no solo te permite filtrar el agua, sino que también se adapta en aquellos hogares donde el nivel de presión de agua es superior a la media, permitiéndote obtener buenos resultados de filtración y de salida del agua. El filtro cuenta con carbón activo y una membrana de prefiltración, es la solución ideal en situaciones donde nuestro filtro High Performance puede verse afectado por niveles de sedimentos superiores a la media.

Indicadores de la calidad del agua

El filtro para caudal de agua con presión alta está diseñado para ser utilizado en las siguientes condiciones de calidad del agua:

Indicador	Valor
Turbidez ¹	< 5 NTU
COT ²	< 2 mg/L

Caudal del flujo del agua estándar

Dependiendo del nivel de presión del agua de tu hogar, el filtro para caudal de agua con alta presión te ofrece los siguientes caudales de agua al inicio:

Presión	Tasa inicial caudal del agua
0,5 bar	1,5 L/min
1,0 bar	2,5 L/min
1,5 bar	3,0 L/min
2,0 bar	3,5 L/min
3,0 bar	3,5 L/min



¹ La turbidez se considera un parámetro válido para medir la calidad del agua. OMS (2017). Directrices de calidad Agua Potable, 4ª Edición.

² El Carbón Orgánico Total (COT) es un indicador del nivel de contaminación biológica del agua potable.





Grifos Vital de agua filtrada

3
 AÑOS
 GARANTÍA

Beneficios más claros que el agua

 Acabado en PVD: Se trata de un tratamiento de superficie de alta calidad que confiere resistencia y mayor durabilidad al grifo. esta tecnología hace que nuestros grifos de acero inox, sean resistentes al desgaste, a los productos químicos, a la corrosión y a los arañazos.

 Fácil de llenar cacerolas grandes y todo tipo de recipientes.

 Doble chorro para cualquier tipo de uso: chorro jet concentrado y chorro lluvia (para el modelo con ducha de mano)

 Aireador laminar: garantiza un chorro más cristalino, además de reducir las salpicaduras y la generación de cal. (Todos excepto el monomando Vital 120.0621.228)

 Sistema de filtración patentado (fabricado en Suiza). Circuito de filtración totalmente independiente.

 Mangueras de conexión flexibles con una longitud de 450 mm y tuerca de 3/8" para montaje fácil y seguro.

VITAL SEMIPRO NEGRO AGUA FILT V2

Grifo de agua filtrada



- Material: Metálico
- Recubrimiento especial: PVD
- Versión Spray: Chorro - Ducha
- Material manguera extensible: Metálico
- Ahorro de agua
- Rotación cabezal: 360°
- Apertura mando: 0 / 90
- Caudal: 8L/Min (3 bar) Caudal chorro normal / 3.5L/min (3 bar) caudal agua filtrada
- Diámetro orificio: 35 mm

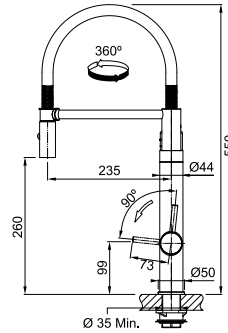

 FUN
120.0621.313
Negro mate
EAN
7612985866910

989€

 FUN
120.0621.230
Cromo / Gun metal
EAN
7612985865586

909€

VITAL NEGRO MATE AGUA FILT V2

Grifo de agua filtrada



- Material: Metálico
- Recubrimiento especial: PVD
- Caño giratorio
- Ahorro de agua
- Rotación cabezal: 360°
- Apertura mando: 0 / 90
- Caudal: 10 L/Min (3 bar) Caudal chorro normal / 3.5L/min (3 bar) caudal agua filtrada
- Diámetro orificio: 35 mm

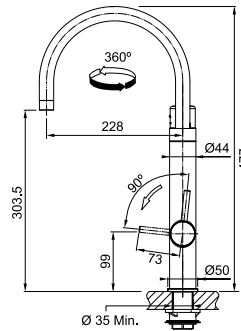

 FUN
120.0621.312
Negro mate
EAN
7612985866903

709€

 FUN
120.0621.229
Cromo / Gun metal
EAN
7612985865579

599€

VITAL CROM/GM AGUA FILTRADA

Grifo de agua filtrada



- Material: Metálico
- Recubrimiento especial: PVD
- Caño giratorio
- Ahorro de agua
- Rotación cabezal: 360°
- Caudal: 3.5L/min (3 bar) caudal agua filtrada
- Diámetro orificio: 35 mm

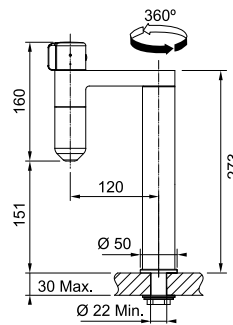

 FUN
120.0621.228
Cromo / Gun metal
EAN
7612985865562

429€

FILTRO HP VITAL 500L

Filtro High Performance



Individual **33€**

FUN
112.0607.497
EAN
7612985792257

Pack 3 filtros **94€**

FUN
112.0607.498
EAN
7612985792264

FILTRO VITAL ALTA PRESION 500L

Filtro para caudal de alta presión



Individual **35€**

FUN
112.0606.784
EAN
7612985787826

Pack 3 filtros **99€**

FUN
112.0606.785
EAN
7612985787833

Mondial 4 en 1

Tecnología de agua filtrada y agua hirviendo al instante



Solución 4 en 1

Con un solo toque, consigue agua hirviendo, purificada, fría o templada.

Higiénico y saludable

El agua está lista al instante para ser consumida sin riesgo de proliferación bacteriana ni legionela en el tanque/caldera.

Sostenible – cuidado del medio ambiente

Adiós al plástico, pues ya no tendrá que comprar más botellas de agua.

Ahorro en su bolsillo

Una inversión amortizada rápidamente y una reducción drástica del coste del agua.

Ahorro de tiempo

No hace falta esperar para ir a comprar, el agua filtrada estará siempre disponible en su hogar.

Ahorro energético

La caldera es energéticamente eficiente y consume en promedio solo 0.10 céntimos por día gracias al Aerogel, un material aislante térmico perfecto para mantener la temperatura correcta y evitar pérdidas de calor. Además, con la función ECO, ahorra consumo energético.

Confort en su día a día

Ya no tendrá que cargar ni almacenar botellas de agua, ni calentar el agua en otros electrodomésticos nunca más.



3 modos de funcionamiento

El indicador LED muestra en qué modo está el grifo

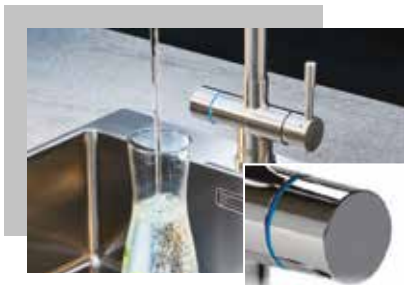

Agua fría filtrada



Agua hirviendo y templada filtrada



Funcionamiento estándar

Indicador luminoso

1. Led cambia de Rojo/verde/naranja/ púrpura/azul claro le avisa que es necesario cambiar el filtro.
2. Led blanco continuo: funcionamiento estándar
3. Led blanco parpadeante: el grifo está en Stand by
4. Led apagado: El grifo está en Stand by sin indicador luminoso
5. Led rojo continuo: agua hirviendo
6. Led azul continuo: agua fría filtrada
7. Led cambia azul/rojo: indica que cuando abre el grifo, el primer chorro de agua puede estar caliente

Prestaciones del Mondial 4 en 1



Modo ECO¹

La caldera de tu grifo siempre estará encendida, manteniendo la temperatura del agua constante automáticamente, proporcionándole agua hirviendo al instante.

No obstante, hay momentos en los que no necesitas agua hirviendo, cuando está durmiendo, por ejemplo.

Con la función ECO de bajo consumo, la caldera dejará de calentar el agua durante un periodo de 6 horas, y al activar esta función comenzará inmediatamente.

Puedes programar la hora de inicio de la función ECO y permanecerá en modo automático, siempre que este activa.

Recuerda modificar la hora de inicio con el cambio horario.



Protección anti congelación¹

Esta función garantiza que el agua de la caldera no pueda congelarse, ya que si la temperatura del agua de la caldera cae por debajo de 5 °C, se calienta a 8 °C (solo puede activarse en el modo STANDBY).



Prevención de legionela¹

Esta función garantiza la no proliferación bacteriana en el tanque/caldera cuando este pasa más de una semana (168 horas) en modo stand by, poniendo en marcha un contador. Si la temperatura del agua de la caldera cae por debajo de 55 °C una vez transcurrido este periodo, el agua de la caldera se calienta una vez a 66 °C.



Grifos Mondial 4 en 1

3
AÑOS
GARANTÍA



Mondial 4 en 1 ofrece agua templada, agua fría filtrada, agua caliente filtrada y agua fría



Obtención de agua filtrada y hirviendo

- Control electrónico
- Capacidad tanque 4.7L,
- Instalación muy rápida y limpia gracias al M-BOX
- Práctica caldera de 5 litros para instalar en un mueble de 60 cm.



MONDIAL 4 EN 1 ELECTRONICO INOX 5L

Grifo de agua filtrada



GARANTÍA



- Material: Acero Inox 304
- Caño giratorio
- Ahorro de agua: cuando esta encendido el tanque
- Rotación cabezal: 360°
- Apertura mando: 0 / 90
- Caudal: 12,2 l/min. (3 bar)
- Diámetro orificio: 35 mm

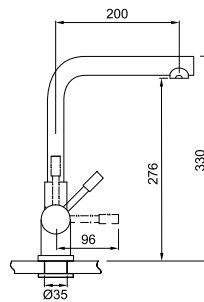

Acero inox
FUN 119.0480.690
EAN 7612981867515

2.299€

Puedes adquirir el filtro de agua Clear Water Mondial Pro a través del Servicio técnico, pregunta por FUN: 120.0305.558 / EAN: 7612981151072



- **Duración aprox del filtro:** 1.700 L, con agua filtrada en frío 8.000 L
- **Modo:** Standby, modo 100°C y modo filtrado de agua.
- **Cartucho:** Con filtro Clear Water de fácil instalación. Plug & Play e integración todo en uno (filtro, válvula, mezclador, liberador de presión y control).
- **Tanque:** Presurizado de 5 L con identificador de estado LED y modo ECO (no funciona cuando está apagado).

Beneficios

- Ahorra tiempo y espacio: agua caliente de forma inmediata.
- Rápida esterilización de biberones y chupetes
- Facilita la limpieza de los productos, incluso elimina la cera de las velas.
- Agiliza la cocción y preparación de alimentos (pastas y sopas), y de bebidas calientes.
- Ahorra energía y agua.
- Previene la corrosión y la cal.
- Caño con sistema Cool-Touch (superficie de termostato fría, evitando quemaduras)
- Filtrado de agua mejorando su calidad.
- Elimina el mal sabor del agua corriente, mejorando el sabor del té y el café.

Clear water

El 3 en 1 (Instalación debajo del fregadero)

Esta tecnología mantiene un contenido mineral equilibrado en Ca²⁺ y Mg²⁺, según las recomendaciones de la OMS.

El agua es la esencia de la vida: para una vida saludable se recomienda beber 1.5L de agua al día. La calidad del agua potable es fundamental para nuestro bienestar y para nuestra calidad de vida. Imagine descubrir el verdadero sabor del café, el gusto de su té preferido o simplemente la pureza y frescura del agua en un sorbo. Con la gama de grifos Clear Water de Franke, ¡Todo esto es posible!

El agua filtrada se drena por medio de un **circuito independiente** al de agua fría/caliente no filtrada.

Retiene la cal	Elimina sabores y olores	Filtra los microplásticos	Filtra metales pesados	Filtra oxido y sedimentos	Capacidad de filtración de 1.700 L, caudal de 6 a 10L/min a 3 bares

Una filtración óptima

La filtración de cal reduce la dureza del agua. Junto al consumo diario de agua purificada, también puede utilizar esta agua filtrada en sus electrodomésticos como lavadoras máquinas de café, hornos a vapor o planchas. Esto extenderá su vida útil sin necesidad de descalcificarlos con regularidad.

- 1** Pre filtración: filtra las impurezas de mayor volumen.
- 2** Retención de partículas orgánicas: reduce la cal, los metales pesados y pesticidas.
- 3** Carbón activo: filtra el cloro, los residuos, olores y sabores.

Higiene: el agua está lista al instante para ser consumida sin riesgo de proliferación bacteriana.

Sostenible - cuidado del medio ambiente: Adiós al plástico, pues ya no tendrá que comprar más botellas de agua.

Ahorro en su bolsillo: Una inversión amortizada rápidamente y una reducción drástica del coste del agua.

Ahorro de tiempo: No hace falta esperar para ir a comprar, el agua filtrada estará siempre disponible en su hogar.

Confort en su día a día: Ya no tendrá que cargar ni almacenar botellas de agua nunca más.

CLEAR WATER

Sistema de filtrado para agua de consumo



Capacidad filtrante
Hasta 1 año
Inhibición

Incluye

Compacto
Incluye

8.000 litros
De agua filtrada
De cloro, de partículas superiores a 5 µm, de componentes orgánicos volátiles y de metales pesados (plomo, cobre, zinc, níquel, etc.)

Temporizador para el cambio de filtros, ajustable según consumo a: 90, 180, 270 o 360 días (con aviso sonoro)
Ocupa poco espacio
1 filtro 133.0284.02

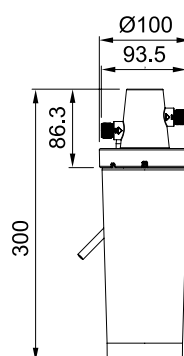

Kit de agua filtrada Clear Water

FUN
133.0284.025

EAN
7612981049300

264€

Recambio de filtro

FUN
133.0284.026

EAN
7612981049416

164€

AMBIENT CLEAR WATER

Grifo de agua filtrada



- Material: Metálico
- Caño giratorio
- Rotación cabezal: 360°
- Apertura mando: 10° / 90°
- Diámetro orificio: 35 mm
- Circuitos de agua tratada con osmosis/filtrada

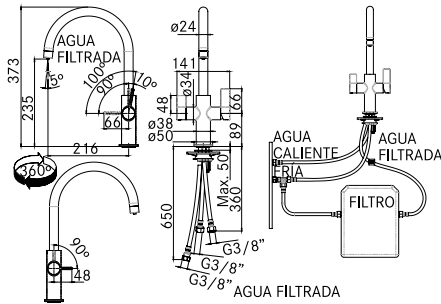

● Cromado
 FUN 115.0479.079
 EAN 7612981860752

349€

ATLAS CLEAR INOX

Grifo de agua filtrada



- Material: Acero Inox 304
- Caño giratorio
- Ahorro de agua
- Rotación cabezal: 360°
- Apertura mando: 45 / 45
- Caudal: 9L/Min (3bar)
- Diámetro orificio: 35 mm
- Circuitos de agua tratada con osmosis/filtrada

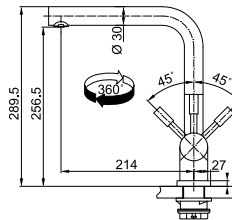

● Inox
 FUN 120.0179.978
 EAN 7612980534739

409€

EOS CLEAR INOX

Grifo de agua filtrada



- Material: Acero Inox 304
- Caño giratorio
- Rotación cabezal: 360°
- Apertura mando: 45 / 45
- Diámetro orificio: 35 mm
- Circuitos de agua tratada con osmosis/filtrada

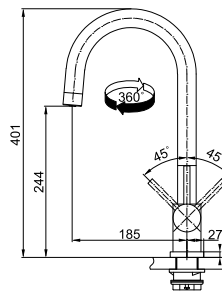

● Inox
 FUN 120.0179.979
 EAN 7612980534746

389€

NEPTUNE CLEAR WATER

Grifo de agua filtrada



- Material: Metálico
- Caño giratorio
- Ahorro de agua
- Rotación cabezal: 360°
- Apertura mando: 0/90
- Diámetro orificio: 35 mm
- Circuitos de agua tratada con osmosis/filtrada

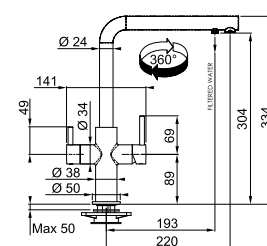

● Onyx
 FUN 115.0370.694
 EAN 7612981585754

369€

● Cromado
 FUN 115.0370.689
 EAN 7612981585730

349€



Grifos con certificación BREEAM



BREEAM® (Building Research Establishment Environmental Assessment Methodology) es un método de evaluación y certificación de carácter privado y voluntario que evalúa la sostenibilidad en la edificación.

El certificado estudia, durante el ciclo de vida de un proyecto, el impacto de las siguientes categorías y otorga una puntuación.

- 1 Gestión.** Buenas prácticas de puesta en marcha, políticas aplicadas a la gestión de la construcción, manuales de funcionamiento, sistema de Gestión Ambiental en la construcción.
- 2 Salud y Bienestar.** Confort térmico, iluminación natural, calidad del aire, acústica, etc.
- 3 Energía.** Emisiones de CO₂, iluminación e instalaciones eficientes, monitorización de la energía consumida, etc.
- 4 Transporte.** Ubicación/localización de la parcela, modos alternativos de transporte, acceso al transporte público, cercanía a servicios, etc.
- 5 Agua.** Aparatos eficientes para el consumo del agua, monitorización de los consumos de agua, sistemas de detección de fugas, reutilización y reciclaje de aguas, etc.
- 6 Materiales.** Uso de materiales con un bajo impacto medioambiental, reutilización de edificios existentes, aprovisionamiento responsable de materiales, etc.
- 7 Residuos.** Gestión eficaz y adecuada, fomentar el uso de productos reciclados, premiar el espacio de almacenamiento interno/externo de residuos domésticos reciclables y no reciclables, etc.
- 8 Uso del suelo y Ecología.** Reutilización de suelos previamente urbanizados/contaminados, protección de elementos de valor ecológico, generación de nuevos hábitats, etc.
- 9 Contaminación.** Empleo de refrigerantes con bajo potencial de calentamiento global, instalaciones de calefacción con bajas emisiones de NOx, atenuación de ruidos y contaminación lumínica, etc.
- 10 Innovación.** Herramienta fundamental para conseguir niveles cada vez más altos de sostenibilidad ambiental.

Beneficios económicos

- Disminuye el consumo energético entre un 50-70%
- El consumo de agua es hasta un 40% menor
- Reducción de gastos de funcionamiento y mantenimiento entre un 7-8%

Beneficios ambientales

- Las reducciones de las emisiones de CO₂ durante la vida útil del edificio.

Beneficios sociales

- Mejoras en la calidad del aire, niveles de iluminación y ruido promoviendo edificios más confortables para la sociedad.

Beneficios culturales

- Capacidad de transformación del mercado al promocionar el uso de materiales constructivos sostenibles.
- Sensibilizar al entorno sobre la importancia de la sostenibilidad en la edificación.

BREEAM MATRIX PULL-OUT CR

Grifo con certificación BREEAM



- Material: Metálico
- Caño extraíble
- Versión Spray: Chorro
- Material manguera extensible: Nylon gris
- Longitud manguera extraíble: 1.500 mm
- Rotación cabezal: 360°
- Apertura mando: 0/90
- Caudal: 3.9L/min (3 bar) (Mix)
- Diámetro orificio: 35 mm
- Cantidad mínima de compra: 24 unidades

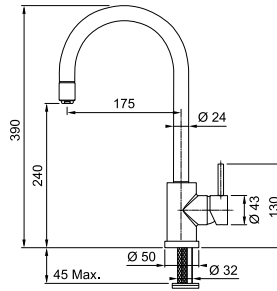

● Cromado
FUN
115.0564.817
EAN
7612985635509

215€

BREEAM MATRIX CROMADO

Grifo con certificación BREEAM



- Material: Metálico
- Caño giratorio
- Rotación cabezal: 360°
- Apertura mando: 0 / 90
- Caudal: 3.9L/min (3 bar) (Mix)
- Diámetro orificio: 35 mm
- Cantidad mínima de compra: 24 unidades

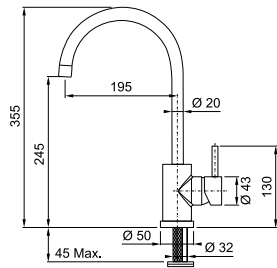

● Cromado
FUN
115.0564.730
EAN
7612985632652

155€

BREEAM NEPTUNE EVO PULL-OUT

Grifo con certificación BREEAM



- Material: Metálico
- Caño extraíble
- Versión Spray: Chorro
- Material manguera extensible: Nylon gris
- Longitud manguera extraíble: 1.500 mm
- Rotación cabezal: 360°
- Apertura mando: 50 / 50
- Caudal: 3.29L/min (3 bar) (Mix)
- Diámetro orificio: 35 mm
- Cantidad mínima de compra: 50 unidades

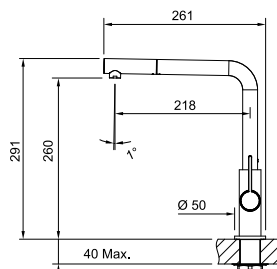

● Cromado
FUN
115.0564.812
EAN
7612985632676

259€

El "Manual Técnico BREEAM ES Vivienda 2011" tiene como objetivo minimizar el consumo de agua.

Para calificar este consumo se utiliza un sistema de puntos que implica todas las instalaciones de la edificación, permitiendo obtener un máximo de 3 puntos en el conjunto de "AG 1 Consumo de Agua".

En cuanto a griferías de cocina se requiere cumplir con la siguiente afirmación:

Todos los grifos, excepto los de vertederos y grifos exteriores, tienen un caudal máximo inferior a 6 l/min para una presión hidráulica de 3bar y son uno de los siguientes tipos o una combinación de ellos:

- > GRIFERÍA TEMPORIZADA CON PULSADOR
- > GRIFERÍA ELECTRÓNICA
- > GRIFERÍA DE BAJO CAUDAL BIMANDO/MONOMANDO
- > GRIFOS DE ACLARADO (SPRAY)

- Fregaderos Acero inox
- Cubetas Acero inox
- Fregaderos de color
- Cubetas de color
- Grifos y dispensadores
- Placas
- Hornos y microondas
- Campanas
- Lavavajillas
- Frigoríficos y vitoteca
- Gestión de residuos
- Accesorios y productos de limpieza
- Servicio técnico y condiciones
- Pictogramas





Grifos semiprofesionales

Siéntete en casa como un auténtico chef

Añade el atractivo de tener un grifo profesional en tu cocina y descubre el nuevo mundo de confort y funcionalidad.

La gama de grifos semiprofesionales Franke ha sido diseñada pensando en la pasión por la cocina y para ayudar a los “chefs” de la casa.

Con una variedad de productos, en esta colección dotan de caño extraíble & extensible y función chorro/ducha, ofreciendo una óptima movilidad y una mayor facilidad de limpieza.





PESCARA 360 SEMI-PRO

Grifo semiprofesional



reddot design award
winner 2017



3 AÑOS GARANTÍA



Negro mate

- Material: Metálico
- Caño extraíble con Spray
- Versión Spray: Chorro - Ducha
- Material manguera extensible: Nylon gris
- Ahorro de agua (Cartucho Eco)
- Rotación cabezal: 360°
- Apertura mando: 10 / 90
- Caudal: 9L/Min (3bar)
- Diámetro orificio: 35 mm

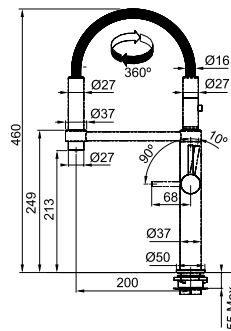

FUN 115.0545.136
EAN 76 12985537025



FUN 115.0393.976
EAN 76 12981695231

599€

539€



Cromado

Franke recomienda utilizar refuerzo antipalanca para grifería.

FUN: 133.0026.896 / EAN: 76 12142237942 / PVPR: 32€



Doble chorro para cualquier tipo de uso: chorro jet concentrado y chorro ducha efecto lluvia



Cartucho ECO que permite controlar el caudal gracias a las boquillas en la palanca, para conseguir hasta un 30% de ahorro de agua.



Llenado fácil de cacerolas grandes y todo tipo de recipientes



Amplitud de la caída del agua para un mayor alcance.



Maneta intercambiable (negro mate o cromado)



Pescara es ideal para colocar en isla gracias a su altura de 460mm
Fijación sencilla y rápida de la manguera gracias al sistema magnético.



CENTINOX PLUS SEMI-PRO

Grifo semiprofesional



- Material: Acero Inox 304
- Caño extraíble con Spray
- Versión Spray: Chorro - Ducha
- Material manguera extensible: Nylon gris
- Ahorro de agua
- Rotación cabezal: 360°
- Apertura mando: 50 / 50
- Caudal: 8.5/Min 3bar
- Diámetro orificio: 35 mm

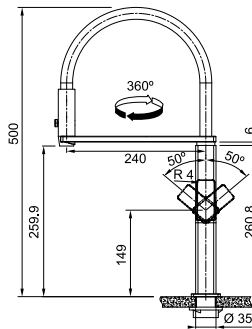

● FUN
115.0547.855
Acero inox EAN
7612985543484

475€

Franke recomienda utilizar refuerzo antipalanca para grifería.

FUN: 133.0026.896 / EAN: 7612142237942 / PVPR: 32€



Diseño contemporáneo que combina la elegancia del negro con un cuerpo de acero inoxidable, dando un efecto impresionante en tu cocina.



Llenado fácil de cacerolas grandes y todo tipo de recipientes



Doble chorro para cualquier tipo de uso: chorro jet concentrado y chorro ducha efecto lluvia



Manguera flexible con soporte magnético



Ideal para instalación en isla gracias a su altura de 500 mm



PESCARA L SEMI-PRO INOX O CROMADO

Grifo semiprofesional



reddot design award winner



3 AÑOS GARANTÍA



Inox

- Material: versión acero Inox 304 o metálico para el cromado
- Caño extraíble con Spray
- Versión Spray: Chorro - Ducha
- Material manguera extensible: Nylon gris
- Ahorro de agua (Cartucho Eco)
- Rotación cabezal: 360°
- Apertura mando: 10 / 90
- Caudal: 9L/Min (3bar)
- Diámetro orificio: 35 mm

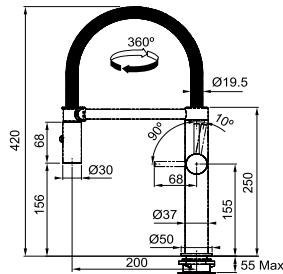

FUN 115.0472.960
 EAN 76 1298 1832001

Inox

439€



FUN 115.0393.975
 EAN 76 1298 1695224

Cromado

399€



Cromado

Franke recomienda utilizar refuerzo antipalanca para grifería.

FUN: 133.0026.896 / EAN: 76 12142237942 / PVPR: 32€



Diseño único con líneas limpias y acabados meticulosos.



Cartucho ECO que permite controlar el caudal gracias a las boquillas en la palanca, para conseguir hasta un 30% de ahorro de agua



Llenado fácil de cacerolas grandes y todo tipo de recipientes



Doble chorro para cualquier tipo de uso: chorro jet concentrado y chorro lluvia



Amplitud de la caída del agua para un mayor alcance



Fijación sencilla y rápida de la manguera gracias al sistema magnético

Pescara es ideal para colocar en isla gracias a su altura.



PESCARA XL PULL DOWN CROMADO

Grifo semiprofesional



- Material: Metálico
- Caño extraíble con Spray
- Versión Spray: Chorro - Ducha
- Material manguera extensible: Nylon gris
- Longitud manguera extraíble: 1.500 mm
- Ahorro de agua (Cartucho Eco)
- Rotación cabezal: 360°
- Apertura mando: -10 / 80
- Caudal: 9L/Min (3bar)
- Diámetro orificio: 35 mm

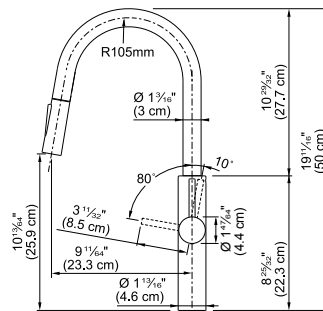

● Cromado
 FUN 115.0523.290
 EAN 7612985451505

325€

Franke recomienda utilizar refuerzo antipalanca para grifería.

FUN: 133.0026.896 / EAN: 7612142237942 / PVPR: 32€



3 AÑOS GARANTÍA

AMBIENT SEMI-PRO CROMADO

Grifo semiprofesional



- Material: Metálico
- Caño extraíble con Spray
- Versión Spray: Chorro - Ducha
- Material manguera extensible: Nylon gris
- Ahorro de agua
- Rotación cabezal: 360°
- Apertura mando: 72 / 28
- Diámetro orificio: 35 mm

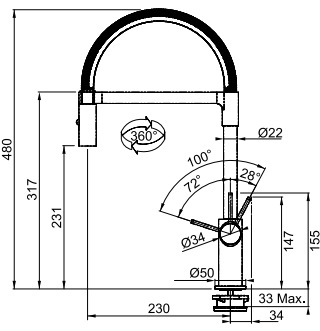

● FUN 115.0265.997
 Cromado EAN 76 12980955 114

319€

Franke recomienda utilizar refuerzo antipalanca para grifería.
 FUN: 133.0026.896 / EAN: 76 12 142237942 / PVPR: 32€



LINA SEMIPRO

Grifo semiprofesional

NEW

3
AÑOS
GARANTÍA



Cromado/
Blanco

- Material: Metálico
- Caño extraíble con Spray
- Versión Spray: Chorro - Ducha
- Material manguera extensible: Nylon blanco / gris / negro
- Rotación cabezal: 360°
- Apertura mando: 0 / 90
- Caudal: 9L/Min (3bar)
- Diámetro orificio: 35 mm

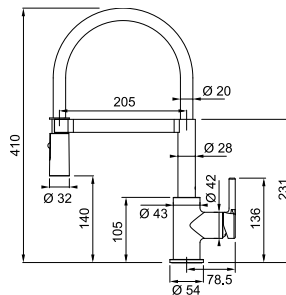

● FUN
115.0626.088
Cromado/
Blanco
EAN
7612985901840

● FUN
115.0626.087
Cromado/
Gris
EAN
7612985901826

● FUN
115.0626.085
Cromado/
Negro
EAN
7612985901819



Cromado/
Gris



Cromado/
Negro

259€

Franke recomienda utilizar refuerzo antipalanca para grifería.
FUN: 133.0026.896 / EAN: 7612142237942 / PVPR: 32€

- Pictogramas
- Servicio técnico y condiciones
- Accesorios y productos de limpieza
- Gestión de residuos
- Frigoríficos y vitoteca
- Lavavajillas
- Campanas
- Hornos y microondas
- Placas
- Grifos y dispensadores
- Cubetas de color
- Cubetas de color
- Fregaderos de color
- Cubetas Acero inox
- Fregaderos Acero inox



- Fregaderos Acero inox
- Cubetas Acero inox
- Fregaderos de color
- Cubetas de color
- Grifos y dispensadores
- Placas
- Hornos y microondas
- Campanas
- Lavavajillas
- Frigoríficos y vitoteca
- Gestión de residuos
- Accesorios y productos de limpieza
- Servicio técnico y condiciones
- Pictogramas





Grifos acero inox

Clásico, funcional y duradero

Nuestro acero inoxidable 304, está presente en todos los componentes del mezclador, garantizando una máxima durabilidad y seguridad indispensable para el uso diario.

Higiénico, fácil de limpiar, con una larga vida útil además de reciclable.



Atlas Neo Sensor – Acero Inox

Apertura automática del caudal del agua

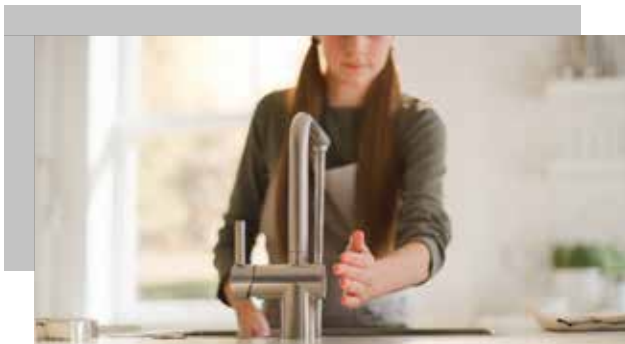

Solución sin contacto

Gracias a su tecnología por rayos infrarrojos, no hace falta tocar el grifo para activar el agua.

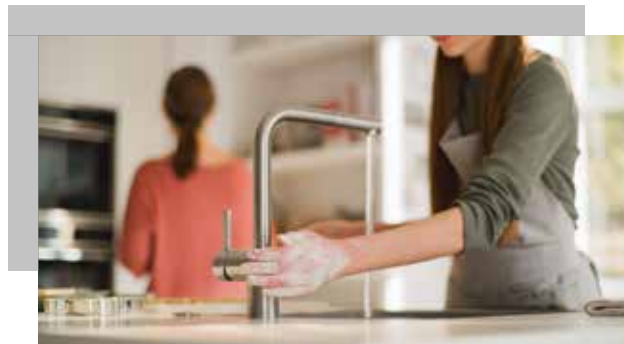

Higiénico

Al evitar el uso manual, tendrás menos riesgo de contaminar con virus o bacterias la maneta grifo.



Ahorro en tu bolsillo

La mayoría de la gente hace correr más agua de la necesaria en modo manual. Con contactless, el flujo se detiene automáticamente después de 30 segundos.



Práctico

Fácil de usar, sobre todo cuando tenemos las manos sucias: La apertura del grifo sin necesidad de contacto funciona aunque la maneta esté cerrada ya que cada una de estas opciones de apertura funcionan independientemente.

¿Cómo funciona?



Sensor Infrarrojo

El sensor, discreto y enrasado es fácil de limpiar. Ergonómico, está ubicado idealmente para activar la función sin contacto. (Hasta 7cm de distancia de activación).

Sin contacto

Activar o detener el flujo de agua en <1 segundo. El flujo del caudal de agua es inmediato y se detiene con la misma rapidez, sin una gota.

instalación

Instalación fácil

El grifo está dotado con una caja de control que funciona con 4 pilas AA (sin necesidad de conexión eléctrica). Sistema plug-in para una instalación rápida y fácil.





ATLAS NEO SENSOR PULL-OUT

Grifo Acero Inox



Negro

- Material: Acero Inox 304
- Recubrimiento especial: PVD (modelo negro)
- Caño extraíble
- Versión spray: Chorro
- Material manguera extensible: Nylon gris
- Longitud manguera extensible: 1.500 mm
- Sensor por Infrarrojos
- Aireador Laminar
- Rotación cabezal: 180°
- Apertura mando: -6 / +90
- Caudal:
7,0L/Min 3bar / 4,0L/Min 3bar con
apertura con sensor
- Diámetro orificio: 35 mm

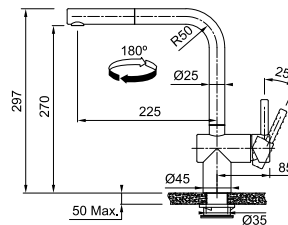

FUN
115.0625.527
EAN
7612985886895

699€



FUN
115.0625.523
EAN
7612985886864

659€



Inox



Diseño minimalista



Aireador laminar: garantiza un chorro más cristalino, además de reducir las salpicaduras y la generación de cal .



Apertura de mando -6° / +90°, ideal para instalación contra pared



3 AÑOS GARANTÍA

MYTHOS ACERO INOXIDABLE

Grifo Acero Inox



Negro

- Material: Acero Inox 304
- Recubrimiento especial: PVD (modelo negro)
- Caño giratorio
- Aireador Laminar
- Rotación cabezal: 360º
- Apertura mando: 50 / 50
- Caudal: 13L/min (3 bar)
- Diámetro orificio: 35 mm

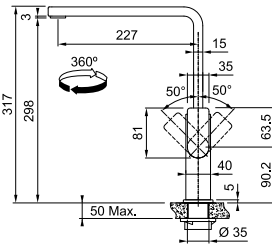

● FUN 115.0550.441
 Negro EAN 76 12985552653

459€

● FUN 115.0547.852
 Acero inox EAN 76 12985543453

419€



Inox



Diseño contemporáneo con líneas rectas.



Llenado fácil de cacerolas grandes y todo tipo de recipientes



Aireador laminar: garantiza un chorro más cristalino, además de reducir las salpicaduras y la generación de cal.



Acabado de acero inoxidable PDV * negro: se trata de un tratamiento de superficie de alta calidad que confiere resistencia y mayor durabilidad al grifo. Esta tecnología hace que nuestros grifos de acero inoxidable, sean resistentes al desgaste, a los productos químicos, a la corrosión y a los arañazos.



ATLAS NEO PULL-OUT

Grifo Acero Inox



Negro

- Material: Acero Inox 304
- Recubrimiento especial: PVD (modelo negro)
- Caño extraíble con Spray (modelo spray)
- Versión Spray: Chorro - Ducha (modelo spray)
- Material manguera extensible: Nylon gris
- Longitud manguera extensible: 1.500 mm
- Aireador Laminar
- Rotación cabezal: 180°
- Apertura mando: 0/90
- Caudal: 9.7 L/min(3 bar) (115.0550.427 y 115.0521.438) y 8.6 L/min (3 bar) (115.0521.441)
- Diámetro orificio: 35 mm

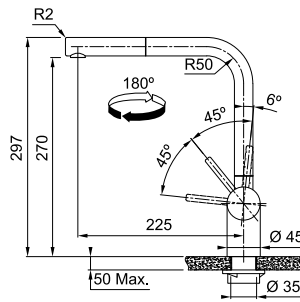

● FUN
115.0550.427
EAN
7612985552646

379€

● FUN
115.0521.438
EAN
7612985444903

275€



Inox



Inox spray

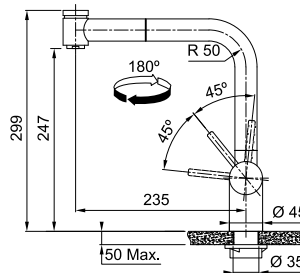

● FUN
115.0521.441
EAN
7612985444934

295€



Diseño minimalista, líneas limpias y maneta alargada



Llenado fácil de cacerolas grandes y todo tipo de recipientes



Aireador laminar: garantiza un chorro más cristalino, además de reducir las salpicaduras y la generación de cal.



Apertura del mando 0° / 90°, ideal para instalación contra pared



Acabado de acero inoxidable PDV * negro: se trata de un tratamiento de superficie de alta calidad que confiere resistencia y mayor durabilidad al grifo. Esta tecnología hace que nuestros grifos de acero inoxidable, sean resistentes al desgaste, a los productos químicos, a la corrosión y a los arañazos.



3 AÑOS GARANTÍA

ATLAS NEO
 Grifo Acero Inox



Antracita

- Material: Acero Inox 304
- Recubrimiento especial: PVD (modelos color)
- Caño giratorio
- Aireador Laminar
- Rotación cabezal: 180°
- Apertura mando: 0/90
- 12.2L/Min (3 bar)
- Diámetro orificio: 35 mm

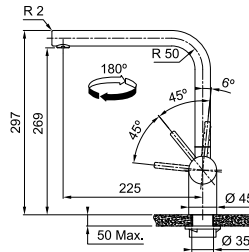

● FUN 115.0628.207
Antracita EAN 76 129859 10880

● FUN 115.0550.424
Negro EAN 76 12985552639

● FUN 115.0628.206
Oro Champagne EAN 76 129859 10873

● FUN 115.0628.204
Cobre EAN 76 129859 10866

● FUN 115.0521.435
Acero inox EAN 76 12985444873



Negro



Oro Champagne



Cobre





Inox

339€

235€

 Diseño minimalista, líneas limpias y maneta alargada. Disponible en diferentes acabados.

 Llenado fácil de cacerolas grandes y todo tipo de recipientes

 Aireador laminar: garantiza un chorro más cristalino, además de reducir las salpicaduras y la generación de cal.

 Apertura del mando 0° / 90°, ideal para instalación contra pared

 Acabado de acero inoxidable PDV * modelos color: se trata de un tratamiento de superficie de alta calidad que confiere resistencia y mayor durabilidad al grifo. Esta tecnología hace que nuestros grifos de acero inoxidable, sean resistentes al desgaste, a los productos químicos, a la corrosión y a los arañazos.



EOS PULL-OUT

Grifo Acero Inox





Antracita

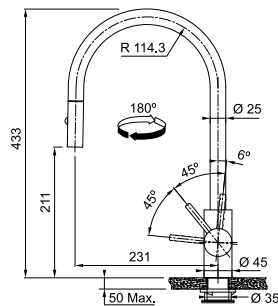

- Material: Acero Inox 304
- Recubrimiento especial: PVD
- Caño extraíble con Spray
- Versión Spray: Chorro - Ducha
- Material manguera extensible: Nylon negro
- Longitud manguera extensible: 1.800 mm
- Aireador Laminar
- Rotación cabezal: 180°
- Apertura mando: Side -6 / + 90
- Caudal: 10.0 L/Min (3 bar)
- Diámetro orificio: 35 mm



 FUN
115.0628.256
EAN
7612985911276

 FUN
115.0628.255
EAN
7612985911269

 FUN
115.0628.254
EAN
7612985911252

 FUN
115.0613.671 
EAN
7612985820479



Oro
Champagne



Cobre



Negro
industrial

379€



Llenado fácil de cacerolas grandes y todo tipo de recipientes



Aireador laminar: garantiza un chorro más cristalino, además de reducir las salpicaduras y la generación de cal.



Doble chorro para cualquier tipo de uso: chorro jet concentrado y chorro lluvia



Apertura de mando -6° / + 90°, ideal para instalación contra pared



Acabado de acero inoxidable PDV*: se trata de un tratamiento de superficie de alta calidad que confiere resistencia y mayor durabilidad al grifo. Esta tecnología hace que nuestros grifos de acero inoxidable, sean resistentes al desgaste, a los productos químicos, a la corrosión y a los arañazos.



3
 AÑOS
 GARANTÍA

EOS NEO PULL-OUT

Grifo Acero Inox



- Material: Acero Inox 304
- Caño: extraíble con Spray
- Versión spray: Chorro - Ducha
- Material manguera extensible: Nylon negro
- Longitud manguera extensible: 1.800 mm
- Aireador Laminar
- Rotación cabezal: 180°
- Apertura mando: -6 / +90
- Caudal: 10.0 L/Min (3 bar)
- Diámetro orificio: 35 mm

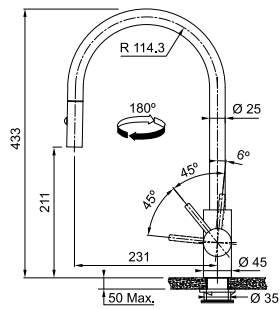

● FUN
 115.0590.045
 Acero inox EAN
 76 12985727990

309€

EOS NEO

Grifo Acero Inox



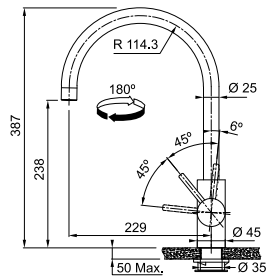

- Material: Acero Inox 304
- Caño: giratorio
- Aireador Laminar
- Rotación cabezal: 180°
- Apertura mando: -6 / 90
- Caudal: 12.0 L/MIN (3 bar)
- Diámetro orificio: 35 mm





● FUN
 115.0590.044
 Acero inox EAN
 76 12985727983

229€

 Llenado fácil de cacerolas grandes y todo tipo de recipientes.

 Aireador laminar: garantiza un chorro más cristalino, además de reducir las salpicaduras y la generación de cal.

 Doble chorro para cualquier tipo de uso: chorro jet concentrado y chorro lluvia.

 Apertura de mando -6° / + 90°, ideal para instalación contra pared.



TANGO NEO PULL OUT

Grifo Acero Inox



GARANTÍA



- Material: Acero Inox 304
- Caño extraíble
- Versión Spray: Chorro
- Material manguera extensible: Nylon negro
- Longitud manguera extensible: 1.500 mm
- Ahorro de agua (Cartucho Eco)
- Aireador Laminar
- Rotación cabezal: 120
- Apertura mando: 45 / 45 movimiento lateral; 0 / 25 arriba - abajo
- Caudal: 9,0 ltr/miun (3 bar)
- Diámetro orificio: 35 mm

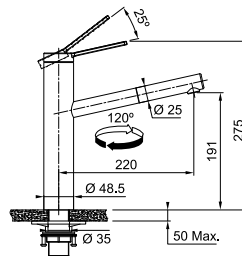

● FUN
115.0596.388
Acero inox EAN
7612985750431

309€



El diseño de este monomando ha sido especialmente cuidado para que la maneta plana quede paralela al caño y casi en la línea de la encimera.



Cartucho ECO que permite controlar el caudal gracias a las boquillas en la palanca, para conseguir hasta un 30% de ahorro de agua.



Aireador laminar: garantiza un chorro más cristalino, además de reducir las salpicaduras y la generación de cal.

- Fregaderos Acero inox
- Cubetas Acero inox
- Fregaderos de color
- Cubetas de color
- Grifos y dispensadores
- Placas
- Hornos y microondas
- Campanas
- Lavavajillas
- Frigoríficos y vitoteca
- Gestión de residuos
- Accesorios y productos de limpieza
- Servicio técnico y condiciones
- Pictogramas



Tendencia diseño L / colores

Simple, funcional y moderno

Las piezas de las griferías, además de sus funciones específicas, desde hace tiempo cumplen un cometido de alto valor en el marco de la decoración.

Lo importante, es elegir la sencillez en el diseño. Las líneas rectas, minimalistas, elegantes y modernas son lo que se le exige al grifo de cocina actual. Todo unido a los más altos estándares de calidad.

Estética e innovación se unen para ofrecer las últimas tendencias en color.

Acabados metálicos en diferentes colores obtenidos a través de la fabricación por PVD que otorga mayor durabilidad a la grifería.

La amplia paleta de colores, incluyen además del blanco y negro mate, el negro industrial, cobre, champagne, onyx, stone grey, oyster, café creme, blanco polar, y cromado.



Fregaderos Acero inox
 Cubetas Acero inox
 Fregaderos de color
 Cubetas de color
 Grifos y dispensadores
 Placas
 Hornos y microondas
 Campanas
 Lavavajillas
 Frigoríficos y vitoteca
 Gestión de residuos
 Accesorios y productos de limpieza
 Servicio técnico y condiciones
 Pictogramas



Icon



Grifo extraíble con función ducha / chorro, que facilita el trabajo de los desafíos de limpieza y con su aireador laminar para evitar salpicaduras, además incluye el novedoso sistema giratorio 360°. ¡Todo con sólo presionar un botón!

De estilo contemporáneo y minimalista, con acabado cromado o negro, ideal para adaptarse a cualquier cocina.



ICON PULL-OUT SPRAY

Grifo Tendencia Diseño L



Negro

- Material: Metálico
- Caño extraíble con Spray
- Versión spray: Chorro - Ducha
- Material manguera extensible: Nylon negro
- Longitud manguera extensible: 1.700 mm
- Aireador Laminar
- Rotación cabezal: 360°
- Apertura mando: 0 / 100
- Caudal: 7.5 L/ltr/min (3 bar)
- Diámetro orificio: 35 mm

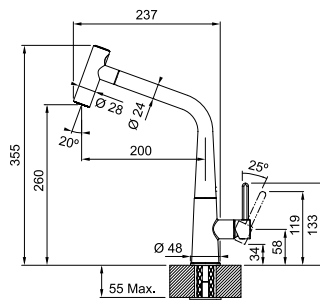

● FUN
Negro 115.0625.190
EAN
7612985886406

525€

● FUN
Cromado 115.0625.188
EAN
7612985885683

475€



Cromado



La combinación del diseño contemporáneo, inspirado en las formas de la naturaleza, junto con unas prestaciones maravillosas, hacen que el modelo ICON sea un icono de vanguardia y el equilibrio perfecto entre estética y funcionalidad.



Amplitud de la caída del agua para un mayor alcance



Aireador laminar: garantiza un chorro más cristalino, además de reducir las salpicaduras y la generación de cal.



Diseñado para hacer su vida más fácil. Con su cuerpo alto y delgado permite el lavado fácil de utensilios de cocina más grandes



El cabezal de la ducha está equipado con un doble chorro para adaptar la potencia según sea necesario. El botón del spray, ubicado en la parte posterior de la maneta, le dará una máxima comodidad de uso.



La manguera en color negro para una máxima discreción y además aporta el toque de refinamiento

Cabezal ergonómico fácilmente manejable





MARIS L PULL-DOWN

Grifo Tendencia Diseño L



Negro

- Material: Metálico
- Caño extraíble
- Versión spray: Chorro
- Material manguera extensible: Nylon gris
- Longitud manguera extensible: 1.500 mm
- Aireador Laminar
- Rotación cabezal: 360°
- Apertura mando: 0 / 90
- Caudal: 7.3l/min (3 bar)
- Diámetro orificio: 35 mm

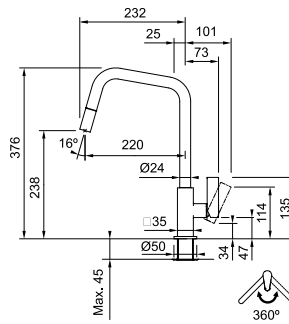

● FUN
115.0554.085
Negro mate
EAN
7612985575782

435€

● FUN
115.0523.199
Cromado
EAN
7612985451420

355€



Cromado



Diseño contemporáneo destacando por la línea atípica del caño



Llenado fácil de cacerolas grandes y todo tipo de recipientes



Amplitud de la caída del agua para un mayor alcance



Apertura del mando 0° / 90°, ideal para instalación contra pared

ACTIVE TWIST

¿Creías que lo sabías todo sobre los grifos?
Pregúntatelo de nuevo



Fregaderos
Acero inox

Cubetas Acero
inox

Fregaderos
de color

Cubetas de color

Grifos y
dispensadores

Placas

Hornos y
microondas

Campanas

Lavavajillas

Frigoríficos y
vinoteca

Gestión de
residuos

Accesorios y
productos de
limpieza

Servicio técnico
y condiciones

Pictogramas

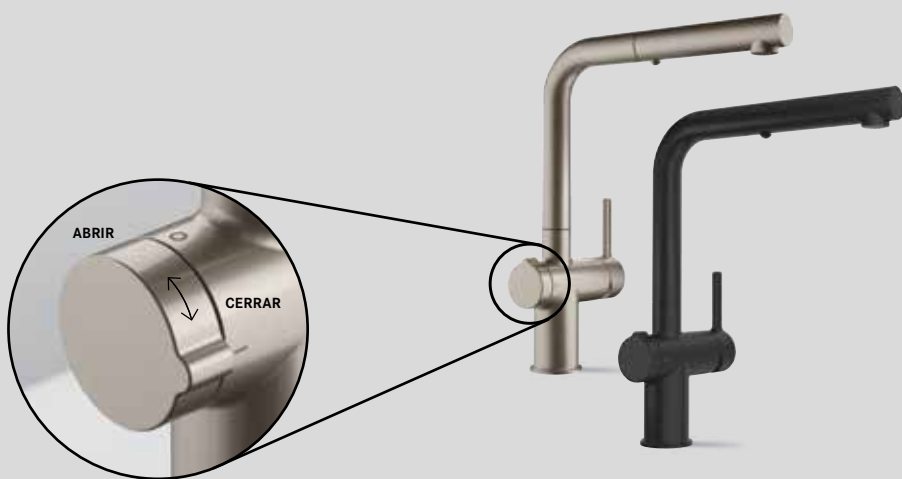

Con el nuevo Active Twist, hemos creado un grifo que funciona de manera diferente; con la habilidad no solo para llenar el fregadero, sino también para vaciarlo. Además de su aspecto elegante y minimalista, hemos incorporado una característica especial e innovadora que conecta el grifo con el fregadero por medio de una maneta giratoria, que al girarla abre la salida del desagüe (la válvula), de manera que el agua se drena de manera fácil, segura y de forma higiénica, sin tener que meter las manos en agua caliente y o sucia.

Prestaciones y beneficios

Innovador sistema de apertura "Twist" de la válvula



El diseño "todo en uno" del grifo incluye una maneta especial que cuando se gira, abre o cierra la válvula, por lo que el agua se drena fácilmente, de forma segura e higiénica, sin que tengas que meter las manos en el fregadero.

Cartucho ECO

Diseñado para limitar tanto el caudal del agua como la temperatura, el Cartucho ECO ayuda a ahorrar agua y energía. Gracias a la maneta con diferentes posiciones de apertura, es posible reducir el consumo de agua hasta en un 50%.

Función Spray Jet

Gracias a la gran potencia del flujo del caudal del agua, la función "Spray Jet" facilita el enjuague de frutas y verduras, eliminando la suciedad más incrustada de los platos, además de abarcar una amplia zona de lavado llegando a cada rincón del fregadero, haciendo que la limpieza del mismo se realice de una manera mucho más fácil.

Aireador laminar

El aireador laminar instalado en el cabezal del grifo, asegura que el Active Twist ofrezca un agua cristalina, sin salpicaduras, sin generar ruido.

Diseño de fácil limpieza

El diseño curvilíneo del Active Twist y los bordes y juntas del grifo redondeados, facilitan su limpieza.

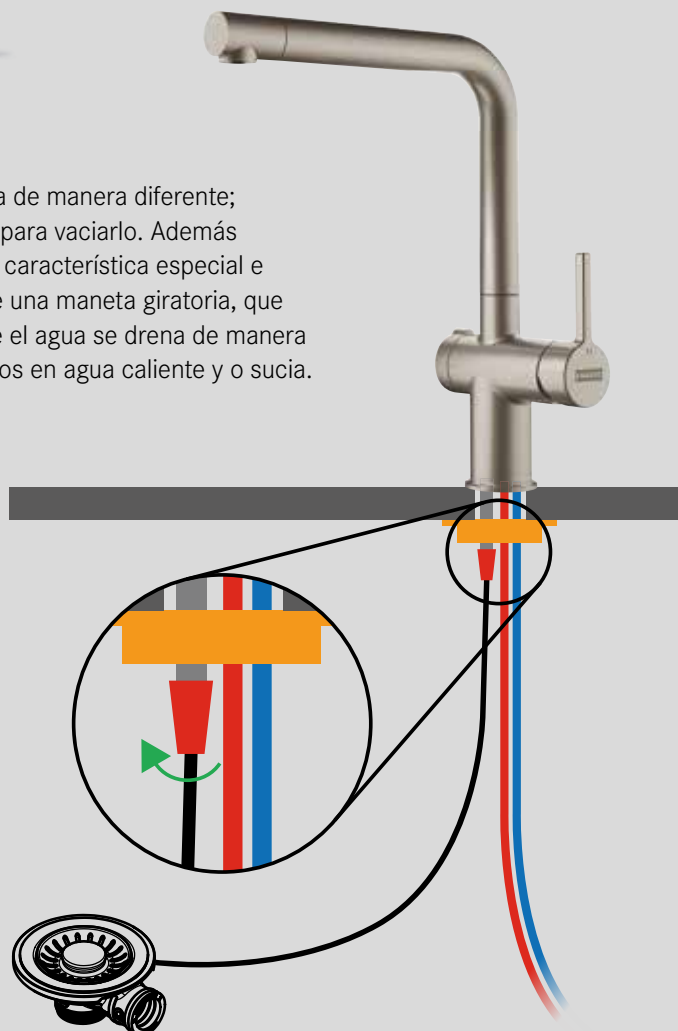

Fregaderos Acero Inox compatibles con Active Twist

¿Cuál es la mejor manera de sacar provecho de los fregaderos de acero inoxidable? Añadiendo el fantástico e innovador diseño de la gama de grifos Active Twist.



Cubetas Mythos

Mod: MYX



Cubetas Box

Mod: BXX



Planar

Mod: PPX



Aton

Mod: ANX



Cubetas Maris

Mod: MRX



Progresso Angular

Mod: PNX

Fregaderos Fraganite compatibles con Active Twist

El elegante acabado negro mate de los fregaderos Fraganite, se convierte en el punto focal de tu cocina: deja que Active Twist añada más estilo a la misma.



Kubus 2

Mod: KNG



Mythos

Mod: MTG



Cubetas Maris

Mod: MRG



Fregaderos Maris

Mod: MRG



Centro

Mod: CNG



Urban

Mod: UBG

Conjunto de válvula en Acero Inox y Colorline (negro mate) compatibles con Active Twist

Combina el modelo de fregadero o cubeta con el grifo Active Twist y descubre qué conjunto de válvula de acero inoxidable necesitas. Para los que prefieren el negro mate de la gama Colorline, será necesario pedir: conjunto válvula, rebosadero y tapa embellecedora de la válvula, según modelo.



Familias de Producto en Acero Inox / Fraganite	Modelos compatibles	Extraíble con Spray 115.0653.505	Swivel Spout 115.0653.504	Extraíble con Spray 115.0669.769
Cubetas Box (con válvula integrada)	Todos las BXX	112.0301.673	112.0301.673	
Planar Zero	Todos los PPX excepto los modelos con pestaña (PPX-210-78 TL)	112.0301.696	112.0301.696	
Aton	Todos los ANZ excepto el ANX 251	112.0301.698	112.0301.698	
Cubetas Maris	Todas las cubetas MRX (No Fregaderos MRX)	112.0301.698	112.0301.698	
Progreso Angular	Todas PNX	112.0332.278	112.0332.278	
Kubus 2 Fraganite	Todos los KNG excepto modelo KNG 110-62	112.0389.090	112.0389.090	112.0389.090 133.0668.855 112.0670.893
Mythos Fraganite	Todos los MTG	112.0389.090	112.0389.090	112.0656.939 133.0668.854
Cubetas Maris Fraganite	Todas las MRG	112.0544.161	112.0544.161	112.0656.939 133.0668.855 112.0657.146
Fregaderos Maris Fraganite	Todos los MRG	112.0544.161	112.0544.161	
Fregaderos Maris Fraganite	Todos los MRG			112.0656.939 133.0668.854
Fregaderos Centro Fraganite	Todos los CNG	112.0544.161	112.0544.161	
Urban	Todos los UBG	112.0544.161	112.0544.161	112.0656.939 133.0668.854



Active Twist

3
AÑOS
GARANTÍA



Diseño contemporáneo destacando por la línea atípica del caño



Aireador laminar: garantiza un chorro más cristalino, además de reducir las salpicaduras y la generación de cal



Doble chorro para cualquier tipo de uso: chorro jet concentrado y chorro lluvia



Grifo Active Twist, apertura automática de la válvula desde la maneta del grifo.

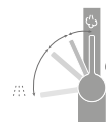

Cartucho ECO que permite controlar el caudal gracias a las boquillas en la palanca, para conseguir hasta un 50% de ahorro de agua



ACTIVE TWIST PULL-OUT

Grifo Tendencia Diseño L



- Material: Metálico
- Caño extraíble con Spray
- Versión spray: Chorro - Ducha
- Material manguera extensible: Nylon negro
- Longitud manguera extensible: 1.500 mm
- Ahorro de agua (Cartucho Eco)
- Aireador Laminar
- Rotación cabezal: 180°
- Apertura mando: 0 / 100
- Caudal: 7.5L/min (3 bar) (Mix)
- Diámetro orificio: 35 mm

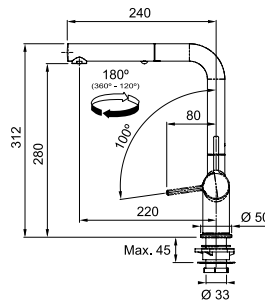

● FUN
115.0653.505
Inox
óptico EAN
7612986056884

569€

● FUN
115.0669.769
Negro
mate EAN
7612986172409

619€

ACTIVE TWIST INOX OPTICO

Grifo Tendencia Diseño L



- Material: Metálico
- Caño giratorio
- Ahorro de agua (Cartucho Eco)
- Aireador Laminar
- Rotación cabezal: 180°
- Apertura mando: 0 / 100
- Caudal: 8.3L/min (3 bar) (Mix)
- Diámetro orificio: 35 mm

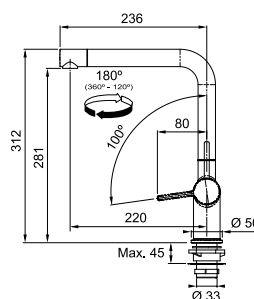

● FUN
115.0653.504
Inox
óptico EAN
7612986056891

499€

DISEÑO EXCEPCIONAL, POR DENTRO Y POR FUERA

La gama de grifos Active



Fregaderos
Acero inox

Cubetas Acero
inox

Fregaderos
de color

Cubetas de color

Grifos y
dispensadores

Placas

Hornos y
microondas

Campanas

Lavavajillas

Frigoríficos y
vinoteca

Gestión de
residuos

Accesorios y
productos de
limpieza

Servicio técnico
y condiciones

Pictogramas

Elegante y sostenible

El cartucho eco utiliza un 50% menos de agua

Nuestros grifos Active te ofrecen lo mejor de ambos mundos: diseño y sostenibilidad. Con dos opciones de diseño (cuello cisne o cuello en L), los grifos están disponibles en diferentes acabados contemporáneos, convirtiendo la zona de preparación de alimentos en un foco de atención atractivo en tu cocina.

El beneficio para el medio ambiente se consigue gracias al cartucho ECO, que está diseñado para limitar tanto el caudal del flujo de agua como la temperatura de la misma.

Pero eso no es todo, nuestros grifos Active también cuentan con un aireador laminar, que proporciona un chorro de agua cristalino y sin salpicaduras y función spray jet, para una limpieza más potente y precisa.

La combinación perfecta que le da un toque de color a tu cocina

La gama Active Neo cuello Cisne

Una paleta de colores amplia para todos los gustos

VARIEDAD DE COLORES



COLORES



La gama Active Plus cuello L

Una paleta de colores amplia para todos los gustos

VARIEDAD DE COLORES



COLORES

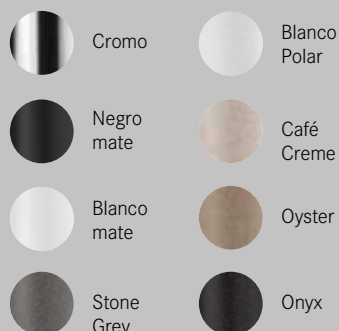

*Sigue siempre las instrucciones del manual de usuario y de instalación

Fregaderos Acero inox
 Cubetas Acero inox
 Fregaderos de color
 Cubetas de color
 Grifos y dispensadores
 Placas
 Hornos y microondas
 Campanas
 Lavavajillas
 Frigoríficos y vitoteca
 Gestión de residuos
 Accesorios y productos de limpieza
 Servicio técnico y condiciones
 Pictogramas



Active Plus

3
AÑOS
GARANTÍA



Diseño contemporáneo destacando por la línea atípica del caño



Aireador laminar: garantiza un chorro más cristalino, además de reducir las salpicaduras y la generación de cal



Cartucho ECO que permite controlar el caudal gracias a las boquillas en la palanca, para conseguir hasta un 50% de ahorro de agua



Doble chorro para cualquier tipo de uso: chorro jet concentrado y chorro lluvia



ACTIVE PLUS PULL OUT

Grifo Tendencia Diseño L



- Material: Metálico
- Caño extraíble con Spray
- Versión spray: Chorro - Ducha
- Material manguera extensible: Nylon gris
- Longitud manguera extensible: 1.700 mm
- Ahorro de agua (Cartucho Eco)
- Aireador Laminar
- Rotación cabezal: 180°
- Apertura mando: 0/100
- Caudal: 7.5L/min (3 bar) (Mix)
- Diámetro orificio: 35 mm

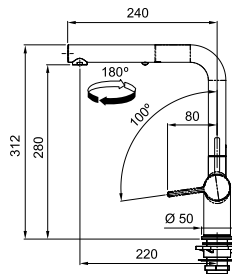

● FUN
115.0653.382
Negro mate
EAN
7612986056396

● FUN
115.0653.383
Blanco mate
EAN
7612986056402



Blanco mate

409€



Onyx

FUN
115.0653.384
EAN
7612986056419



Stone grey

FUN
115.0653.385
EAN
7612986056426



Oyster

FUN
115.0653.389
EAN
7612986056464



Cafe creme

FUN
115.0653.388
EAN
7612986056457



Blanco polar

FUN
115.0653.387
EAN
7612986056440

329€

Fregaderos Acero inox
 Cubetas Acero inox
 Fregaderos de color
 Cubetas de color
 Grifos y dispensadores
 Placas
 Hornos y microondas
 Campanas
 Lavavajillas
 Frigoríficos y vitoteca
 Gestión de residuos
 Accesorios y productos de limpieza
 Servicio técnico y condiciones
 Pictogramas

Fregadero no disponible en este catálogo



ACTIVE PLUS
 Grifo Tendencia Diseño L



- Material: Metálico
- Caño giratorio
- Material manguera extensible: Nylon gris
- Ahorro de agua (Cartucho Eco)
- Aireador Laminar
- Rotación cabezal: 180°
- Apertura mando: 0/100
- Caudal: 8.3L/min (3 bar) (Mix)
- Diámetro orificio: 35 mm

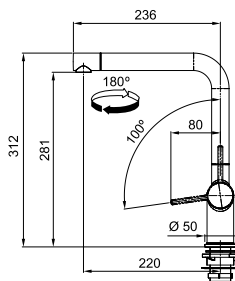

● FUN 115.0653.371
 Negro mate EAN 76 12986056082

● FUN 115.0653.372
 Blanco mate EAN 76 12986056099



Blanco mate

329€



Onyx

FUN 115.0653.373
 EAN 76 12986056303



Stone grey

FUN 115.0653.374
 EAN 76 12986056310



Oyster

FUN 115.0653.378
 EAN 76 12986056358



Blanco polar

FUN 115.0653.376
 EAN 76 12986056334



Cafe creme

FUN 115.0653.377
 EAN 76 12986056341

249€



ACTIVE PLUS SWIVEL

Grifo Tendencia Diseño L



- Material: Metálico
- Caño giratorio
- Cartucho ECO: Ahorro de agua
- Aireador Laminar
- Rotación cabezal: 180°
- Apertura mando: 0/100
- Caudal: 8.3L/min (3 bar) (Mix)
- Diámetro orificio: 35 mm

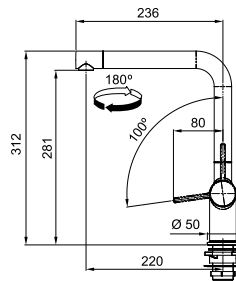

● Cromado
 FUN 115.0653.298
 EAN 7612986056051

209€

ACTIVE PLUS PULL OUT SPRAY

Grifo Tendencia Diseño L



- Material: Metálico
- Caño extraíble con Spray
- Versión spray: chorro ducha
- Longitud de la manguera extensible: 1700 mm
- Cartucho ECO: Ahorro de agua
- Aireador Laminar
- Rotación cabezal: 180°
- Apertura mando: 0/100
- Caudal: 8.3L/min (3 bar) (Mix)
- Diámetro orificio: 35 mm

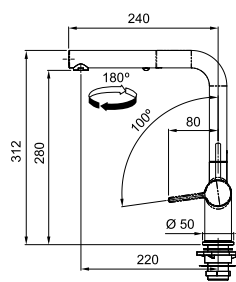

● Cromado
 FUN 115.0653.379
 EAN 7612986056365

289€



NEPTUNE EVO PULL-OUT

Grifo Tendencia Diseño L



Negro mate

- Material: Metálico
- Caño extraíble
- Versión Spray: Chorro
- Material manguera extensible: Nylon gris
- Longitud manguera extensible: 1.500 mm
- Rotación cabezal: 360°
- Apertura mando: 45 / 45
- Caudal: 9,5 ltr/min (3 bar)
- Diámetro orificio: 35 mm

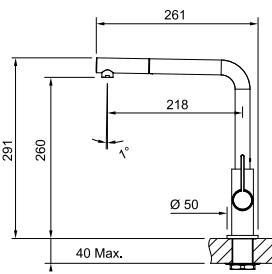

● FUN 115.0373.945
 Negro mate EAN 76 1298 1603052

● FUN 115.0373.944
 Blanco mate EAN 76 1298 1603045

279€



Blanco mate



Cromado

● FUN 115.0373.943
 Cromado EAN 76 1298 1603038

245€

Sutil alianza de cromado con negro o blanco, en línea cilíndrica con una maneta rectangular

Llenado fácil de cacerolas grandes y todo tipo de recipientes

Amplitud de la caída del agua para un mayor alcance



NEPTUNE EVO

Grifo Tendencia Diseño L



- Material: Metálico
- Caño giratorio
- Rotación cabezal: 360°
- Apertura mando: 45 / 45
- Caudal: 11,7 ltr/min (3 bar)
- Diámetro orificio: 35 mm

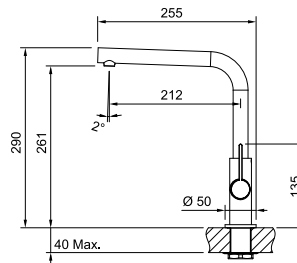

● FUN 115.0373.930
 Negro mate EAN 7612981602987

● FUN 115.0373.929
 Blanco mate EAN 7612981602970

239€

Negro mate



Blanco mate



Cromado

● FUN 115.0373.928
 Cromado EAN 7612981602963

219€



Sutil alianza de cromado con negro o blanco, en línea cilíndrica con una maneta rectangular



Llenado fácil de cacerolas grandes y todo tipo de recipientes



Amplitud de la caída del agua para un mayor alcance

Pictogramas
Servicio técnico y condiciones
Accesorios y productos de limpieza
Gestión de residuos
Frigoríficos y vitoteca
Lavavajillas
Campanas
Hornos y microondas
Placas
Grifos y dispensadores
Cubetas de color
Cubetas de color
Fregaderos de color
Cubetas Acero inox
Fregaderos Acero inox





URBAN PULL-OUT L

Grifo Tendencia Diseño L

3
AÑOS
GARANTÍA



Negro mate

- Material: Metálico
- Caño extraíble
- Material manguera extensible: Nylon gris
- Longitud manguera extensible: 1.600 mm
- Rotación cabezal: 150°
- Apertura mando: -10 / 80
- Caudal: 9L/Min (3bar)
- Diámetro orificio: 35 mm

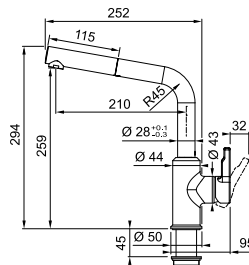

FUN 115.0627.523
Negro mate EAN 7612985907385



215€



FUN 115.0595.091
Onyx EAN 7612985745369



FUN 115.0595.089
Stone grey EAN 7612985745345



FUN 115.0595.088
Blanco polar EAN 7612985745338



FUN 115.0595.093
Oyster EAN 7612985745383



FUN 115.0595.086
Cafe creme EAN 7612985745314



Onyx



Stone grey



Blanco polar



Oyster



Cafe creme

185€

Fregadero no disponible en este catálogo



SIRIUS PULL-OUT

Grifo Tendencia Diseño L



- Material: Metálico
- Caño extraíble
- Material manguera extensible: Nylon gris
- Longitud manguera extensible: 1.500 mm
- Rotación cabezal: 360°
- Apertura mando: 45 / 45
- Caudal: 9,6 L / Min (3 bar)
- Diámetro orificio: 35 mm

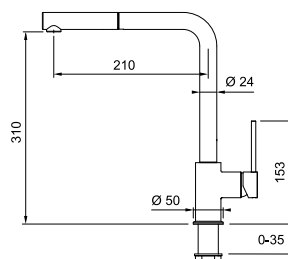

● Cromado
 FUN 115.0476.760
 EAN 76 1298 1850272

195€

● Onyx
 FUN 115.0476.827
 EAN 76 1298 1850838

● Blanco
 FUN 115.0476.826
 EAN 76 1298 1850821

● Café Creme
 FUN 115.0476.821
 EAN 76 1298 1850289

229€

Cromado



Onyx



Blanco



Café Creme



URBAN U SPOUT

Grifo Tendencia Diseño L



Negro

- Material: Metálico
- Caño giratorio
- Rotación cabezal: 150°
- Apertura mando: -10 / 80
- Caudal: 12Ltr/min (3 bar)
- Diámetro orificio: 35 mm

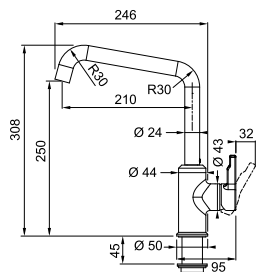

Negro
mate

FUN
115.0627.524
EAN
7612985907392



185€



Cromado

FUN
115.0595.062
EAN
7612985745079

145€



Cromado

Fregaderos
Acero inox

Cubetas Acero
inox

Fregaderos
de color

Cubetas de color

Grifos y
dispensadores

Placas

Hornos y
microondas

Campanas

Lavavajillas

Frigoríficos y
vinoteca

Gestión de
residuos

Accesorios y
productos de
limpieza

Servicio técnico
y condiciones

Pictogramas



3 AÑOS GARANTÍA

SUPER TRAMS
 Grifo Tendencia Diseño L



Super Trams Cromado

- Material: Metálico
- Caño extraíble
- Material manguera extensible: Nylon gris
- Longitud manguera extensible: 1.500 mm
- Rotación cabezal: 360°
- Apertura mando: 0 / 90
- Caudal: 10 ltr/Min
- Diámetro orificio: 35 mm

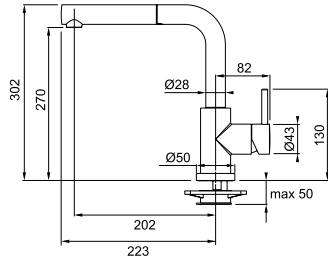

● FUN 115.0154.298
 Cromado EAN 76 123 182 69050

245€

TRAMS MIX
 Grifo Tendencia Diseño L



Super Trams Cromado

- Material: Metálico
- Caño giratorio
- Rotación cabezal: 360°
- Apertura mando: 0 / 90
- Caudal: 10 ltr/Min
- Diámetro orificio: 35 mm

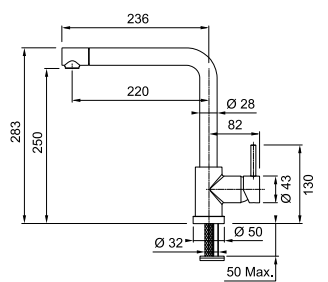

● FUN 115.0154.303
 Cromado EAN 76 123 182 69043

179€



SAMOA

Grifo Tendencia Diseño L



Cromado

- Material: Metálico
- Caño giratorio
- Rotación cabezal: 360°
- Apertura mando: 45 / 45
- Caudal: 11.41L/Min 3bar (Mix)
- Diámetro orificio: 35 mm

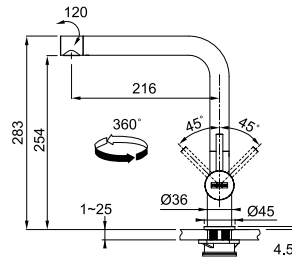

● FUN
115.0046.072
Cromado EAN
7612980022755

129€

● FUN
115.0458.915
Inox óptico EAN
7612981813208

159€



inox óptico

Fregaderos
Acero inox

Cubetas Acero
inox

Fregaderos
de color

Cubetas de color

Grifos y
dispensadores

Placas

Hornos y
microondas

Campanas

Lavavajillas

Frigoríficos y
vinoteca

Gestión de
residuos

Accesorios y
productos de
limpieza

Servicio técnico
y condiciones

Pictogramas

- Fregaderos Acero inox
- Cubetas Acero inox
- Fregaderos de color
- Cubetas de color
- Grifos y dispensadores
- Placas
- Hornos y microondas
- Campanas
- Lavavajillas
- Frigoríficos y vitoteca
- Gestión de residuos
- Accesorios y productos de limpieza
- Servicio técnico y condiciones
- Pictogramas



Tendencia Diseño Cisne

El adorno en la cocina

El grifo en la cocina tiene un gran protagonismo y acertar con el estilo es importante.

Los modelos de grifería de diseño cisne son un buen ejemplo de cómo un grifo puede servir, además de su funcionalidad, también como adorno.





Active NEO

NEW

3
AÑOS
GARANTÍA



Diseño contemporáneo destacando por la línea atípica del caño



Aireador laminar: garantiza un chorro más cristalino, además de reducir las salpicaduras y la generación de cal



Cartucho ECO que permite controlar el caudal gracias a las boquillas en la palanca, para conseguir hasta un 50% de ahorro de agua



Doble chorro para cualquier tipo de uso: chorro jet concentrado y chorro lluvia

Ver beneficios de la gama Active NEO en la página 219

ACTIVE NEO PULL OUT

Grifo Tendencia Diseño Cisne



Negro mate

- Material: Metálico
- Caño extraíble con Spray
- Versión Spray: Chorro - Ducha
- Material manguera extensible: Nylon gris
- Longitud manguera extensible: 2.000 mm
- Ahorro de agua (Cartucho Eco)
- Aireador Laminar
- Rotación cabezal: 180°
- Apertura mando: 0 / 100
- Caudal: 7.5L/min 3 bar (Mix)
- Diámetro orificio: 35 mm

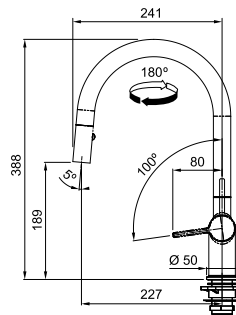

Blanco mate
FUN 115.0653.405
EAN 7612986056600

Negro mate
FUN 115.0653.404
EAN 7612986056594

369€



Blanco mate

ACTIVE NEO

Grifo Tendencia Diseño Cisne



Negro mate

- Material: Metálico
- Caño giratorio
- Ahorro de agua (Cartucho Eco)
- Aireador Laminar
- Rotación cabezal: 180°
- Apertura mando: 0 / 100
- Caudal: 8.3L/min 3 bar (Mix)
- Diámetro orificio: 35 mm

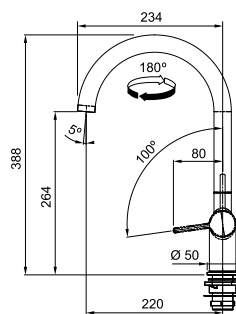

Blanco mate
FUN 115.0653.399
EAN 7612986056556

Negro mate
FUN 115.0653.398
EAN 7612986056549

269€



Blanco mate



AMBIENT PULL-OUT CROMADO

Grifo Tendencia Diseño Cisne



- Material: Metálico
- Caño extraíble
- Versión Spray: Chorro
- Material manguera extensible: Nylon gris
- Longitud manguera extensible: 1.500 mm
- Rotación cabezal: 360°
- Apertura mando: 45 / 45
- Caudal: 8.3L/min (3 bar)
- Diámetro orificio: 35 mm

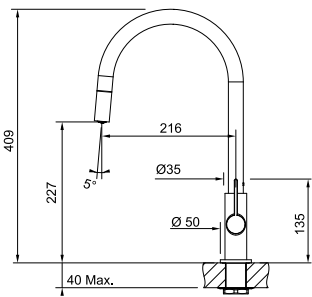

● Cromado
 FUN 115.0373.947
 EAN 76 1298 1603069

259€

AMBIENT CROMADO

Grifo Tendencia Diseño Cisne



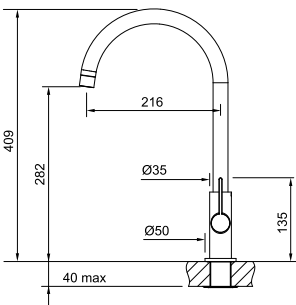

- Material: Metálico
- Caño giratorio
- Rotación cabezal: 360°
- Apertura mando: 45 / 45
- Caudal: 10.7L/min (3 bar)
- Diámetro orificio: 35 mm



● Cromado
 FUN 115.0373.926
 EAN 76 1298 1602949

179€

 Una mezcla de curvas y líneas rectas para este elegante cuello de cisne que destacará en tu cocina

 Llenado fácil de cacerolas grandes y todo tipo de recipientes



LINA PULL OUT

Grifo Tendencia Diseño Cisne



- Material: Metálico
- Caño extraíble
- Versión Spray: Chorro
- Material manguera extensible: Nylon negro
- Longitud manguera extensible: 1.500 mm
- Rotación cabezal: 150°
- Apertura mando: 0 / 90
- Caudal: 9.3 L/min (3 bar)
- Diámetro orificio: 35 mm

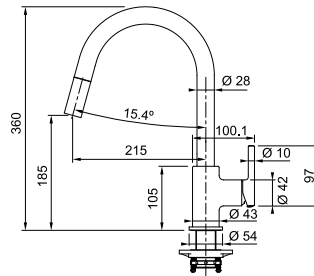

● FUN
115.0626.053
Negro
Mate EAN
7612985901697

199€

● FUN
115.0626.051
Cromado EAN
7612985901680

179€

LINA CROMADO

Grifo Tendencia Diseño Cisne



- Material: Metálico
- Caño giratorio
- Rotación cabezal: 360°
- Apertura mando: 0 / 90
- Caudal: 14 L/min (3 bar)
- Diámetro orificio: 35 mm

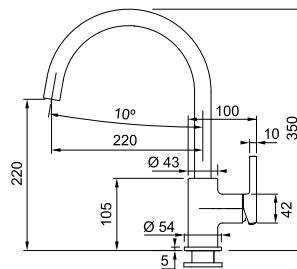

● FUN
115.0626.018
Cromado EAN
7612985901581

139€



Solución ventana

Grifos con caño abatible y extraíble

Un espacio de trabajo con mejores vistas, la zona debajo de la ventana es una posición ideal para el fregadero.

Franke ofrece una amplia gama de grifería, con caño giratorio, extraíble y abatible para colocar ante ventana. La solución ideal para que la grifería no sea un obstáculo para abrir y cerrar la ventana.





GARANTÍA

RETRO ABATIBLE

Grifo solución ventana



Bronce

- Material: Metálico
- Caño giratorio
- Rotación cabezal: 360°
- Apertura mando: 25 / 85
- Caudal: 12 L /min (3 bar)
- Diámetro orificio: 35 mm
- Altura abatido: 80 mm (caño y mando)
- Se pliega hacia el fregadero, con el mando a la derecha

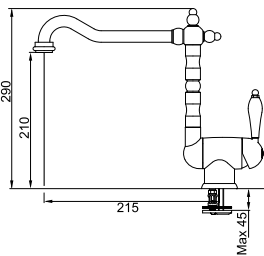

 FUN
 115.0028.206
 EAN
 7612319477485

385€

 FUN
 115.0154.083
 EAN
 7612318192570

345€



Cromado

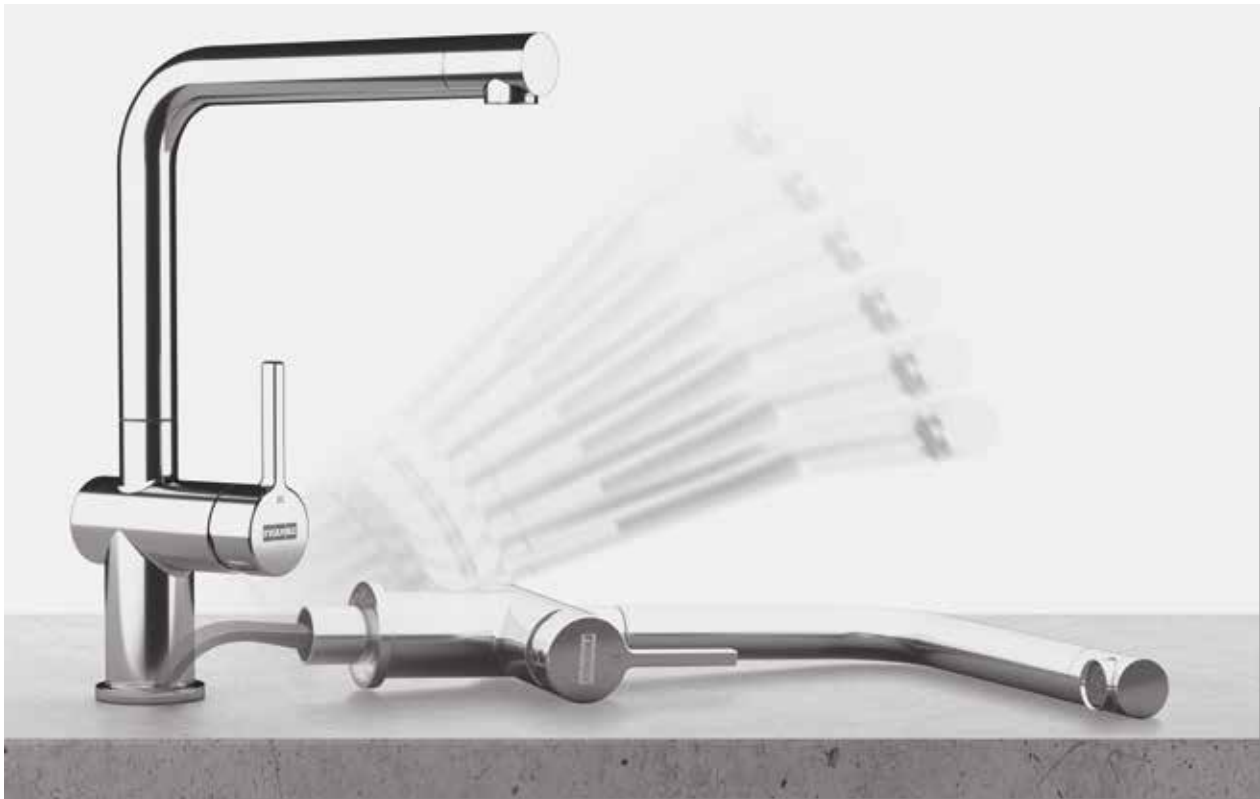

ACTIVE WINDOW II PULL-OUT

Grifo solución ventana

NEW

3
AÑOS
GARANTÍA



- Material: Metálico
- Caño extraíble solución ventana
- Versión Spray: Chorro - Ducha
- Ahorro de agua / Cartucho Eco
- Material manguera extensible: Nylon gris
- Longitud manguera extraíble: 1.700 mm
- Aireador Laminar
- Rotación cabezal: 180°
- Apertura mando: 0 / 100
- Caudal: 7.5L/min (3 bar) (Mix)
- Diámetro orificio: 35 mm

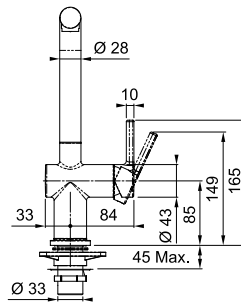

● FUN
115.0653.391
Cromado EAN
76 12986056488

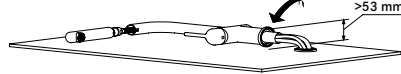

479€

ACTIVE WINDOW II CROMADO

Grifo solución ventana



- Material: Metálico
- Caño giratorio solución ventana
- Aireador Laminar
- Ahorro de agua / Cartucho Eco
- Rotación cabezal: 180°
- Apertura mando: 0 / 100
- Caudal: 8.3L/Min 3 bar (mix)
- Diámetro orificio: 35 mm

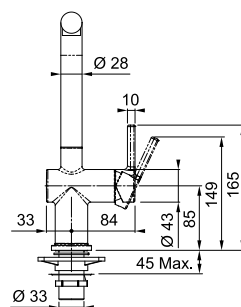

● FUN
115.0653.390
Cromado EAN
76 12986056471

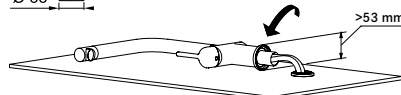

409€



ATLAS NEO WINDOW
 Grifo solución ventana



- Material: Acero Inox 304
- Caño extraíble solución ventana
- Material manguera extensible: Nylon gris
- Longitud manguera extraíble: 1.500 mm
- Aireador Laminar
- Rotación cabezal: 180°
- Apertura mando: -6 / +90
- Caudal: 8.2L/Min (3 bar)
- Diámetro orificio: 35 mm
- Altura abatido: 65 mm (caño y mando)

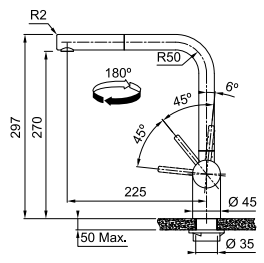

● FUN
 115.0521.439
 Acero inox EAN
 76 129854449 10

379€

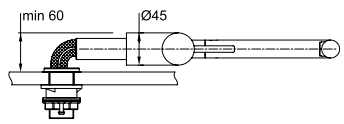

Diseño minimalista con líneas rectas y maneta alargada para esta versión de solución ventana.

Amplitud de la caída del agua para un mayor alcance

Llenado fácil de cacerolas grandes y todo tipo de recipientes

Apertura del mando -6° / 90°, ideal para instalación contra pared

Aireador laminar: garantiza un chorro más cristalino, además de reducir las salpicaduras y la generación de cal.

Grifo plegable ideal para colocar debajo de la ventana.



NEPTUNE STYLE WINDOW CROMADO

Grifo solución ventana

3
AÑOS
GARANTÍA



Cromado

- Material: Metálico
- Caño extraíble solución ventana
- Rotación cabezal: 360°
- Apertura mando: 0 / 100
- Caudal: 10L/Min (3 bar)
- Diámetro orificio: 35 mm
- Altura abatido: 80 mm (cano y mando)

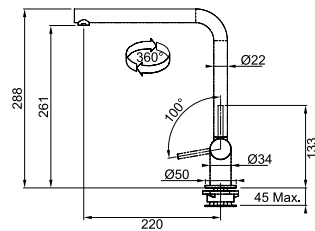

● Cromado
FUN
115.0263.158
EAN
7612980937677

289€



Este grifo es tan práctico como elegante.



Grifo plegable ideal para colocar debajo de la ventana.



Apertura del mando 0° / 100°, ideal para instalación contra pared





Dispensadores de jabón

El complemento ideal en la zona de agua

El dispensador de jabón es un complemento ideal en la cocina.

Solo es necesario presionar una vez el dosificador y se adquiere el jabón administrando la cantidad necesaria. La recarga del dispensador es sumamente fácil, extrayendo el cabezal, y se puede recargar con cualquier tipo de detergente.

La combinación de grifo y dispensador a juego aportan diseño y estilo a la zona de preparación en la cocina.



ATLAS INOX

Dispensador de jabón



- Material: Acero inox 316
- Altura: 80 mm
- Base: Ø 50 mm
- Válido para orificio: Ø 24-35 mm
- Rotación: 360°
- Cap. Botella: 350 ml
- Recarga: Recarga por medio del cabezal superior

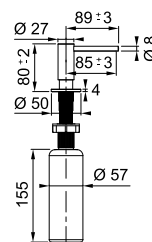

FUN
112.0625.483
EAN
7612985886932

115€

ATLAS ANTRACITA

Dispensador de jabón



- Material: Acero inox 316
- Recubrimiento especial: PVD
- Altura: 80 mm
- Base: Ø 50 mm
- Válido para orificio: Ø 24-35 mm
- Rotación: 360°
- Cap. Botella: 350 ml
- Recarga: Recarga por medio del cabezal superior

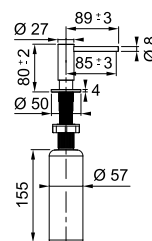

FUN
112.0625.485
EAN
7612985886956

135€

ATLAS INOX / NEGRO INDUSTRIAL

Dispensador de jabón



- Material: Acero inox 316
- Recubrimiento especial: PVD
- Altura: 80 mm
- Base: Ø 50 mm
- Válido para orificio: Ø 24-35 mm
- Rotación: 360°
- Cap. Botella: 350 ml
- Recarga: Recarga por medio del cabezal superior

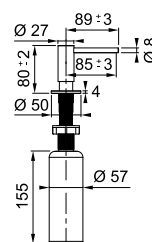

FUN
112.0625.484
EAN
7612985886949

135€

ATLAS ORO CHAMPAGNE

Dispensador de jabón



- Material: Acero inox 316
- Recubrimiento especial: PVD
- Altura: 80 mm
- Base: Ø 50 mm
- Válido para orificio: Ø 24-35 mm
- Rotación: 360°
- Cap. Botella: 350 ml
- Recarga: Recarga por medio del cabezal superior

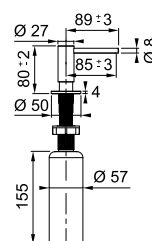

FUN
112.0625.487
EAN
7612985886970

135€

ATLAS COBRE

Dispensador de jabón



- Material: Acero inox 316
- Recubrimiento especial: PVD
- Altura: 80 mm
- Base: Ø 50 mm
- Válido para orificio: Ø 24-35 mm
- Rotación: 360°
- Cap. Botella: 350 ml
- Recarga: Recarga por medio del cabezal superior

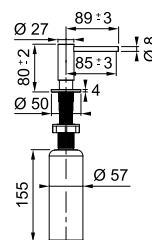

FUN
112.0625.486
EAN
7612985886963

135€

ACTIVE NEGRO MATE

Dispensador de jabón



- Material: Metálico
- Altura: 80 mm
- Base: Ø 50 mm
- Válido para orificio: Ø 24-35 mm
- Rotación: 360°
- Cap. Botella: 300 ml
- Recarga: Recarga por medio del cabezal superior

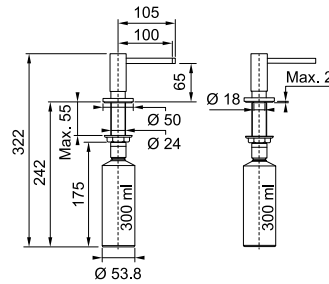

FUN
119.0547.906
EAN
7612985543811

100€

ACTIVE BLANCO MATE

Dispensador de jabón



- Material: Metálico
- Altura: 80 mm
- Base: Ø 50 mm
- Válido para orificio: Ø 24-35 mm
- Rotación: 360°
- Cap. Botella: 300 ml
- Recarga: Recarga por medio del cabezal superior

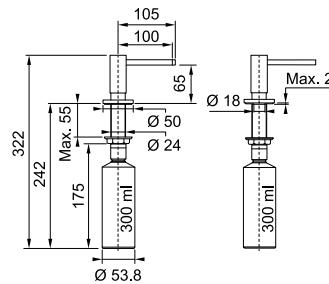

FUN
119.0547.905
EAN
7612985543804

100€

ACTIVE CROMADO

Dispensador de jabón



- Material: Metálico
- Altura: 80 mm
- Base: Ø 50 mm
- Válido para orificio: Ø 24-35 mm
- Rotación: 360°
- Cap. Botella: 300 ml
- Recarga: Recarga por medio del cabezal superior

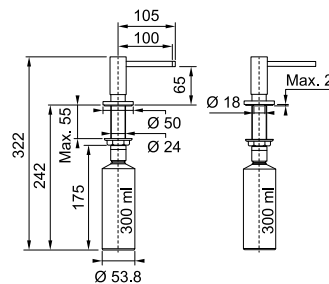

FUN
119.0547.902
EAN
7612985542982

90€

Fregaderos
Acero inox

Cubetas Acero
inox

Fregaderos
de color

Cubetas de color

Grifos y
dispensadores

Placas

Hornos y
microondas

Campanas

Lavavajillas

Frigoríficos y
vinoteca

Gestión de
residuos

Accesorios y
productos de
limpieza

Servicio técnico
y condiciones

Pictogramas

SIRIUS CROMADO/NEGRO

Dispensador de jabón



- Material: Metálico
- Altura: 57 mm
- Base: Ø 47.5 mm
- Válido para orificio: Ø 25 - 35 mm
- Rotación: 360°
- Cap. Botella: 350 ml
- Recarga: Recarga por medio del cabezal superior

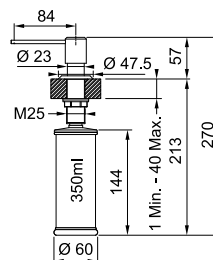

FUN
112.0622.815
EAN
7612985876117

75€

SIRIUS CROMADO/BLANCO

Dispensador de jabón



- Material: Metálico
- Altura: 57 mm
- Base: Ø 47.5 mm
- Válido para orificio: Ø 25 - 35 mm
- Rotación: 360°
- Cap. Botella: 350 ml
- Recarga: Recarga por medio del cabezal superior

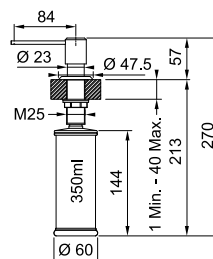

FUN
112.0622.818
EAN
7612985876148

75€

SIRIUS CROMADO / CAFE CREME

Dispensador de jabón



- Material: Metálico
- Altura: 57 mm
- Base: Ø 47.5 mm
- Válido para orificio: Ø 25 - 35 mm
- Rotación: 360°
- Cap. Botella: 350 ml
- Recarga: Recarga por medio del cabezal superior

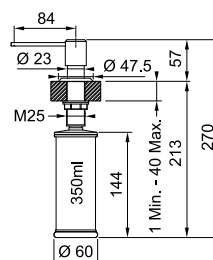

FUN
112.0622.821
EAN
7612985876179

75€

SIRIUS CROMADO

Dispensador de jabón



- Material: Metálico
- Altura: 57 mm
- Base: Ø 47.5 mm
- Válido para orificio: Ø 25 - 35 mm
- Rotación: 360°
- Cap. Botella: 350 ml
- Recarga: Recarga por medio del cabezal superior

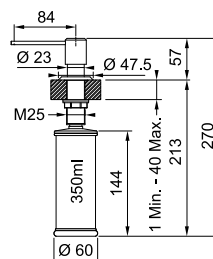

FUN
112.0622.813
EAN
7612985875790

69€

NOVINOX

Dispensador de jabón



- Material: Acero inox 316
- Altura: 57 mm
- Base: Ø 50 mm
- Válido para orificio: Ø 25 - 35 mm
- Rotación: 360°
- Cap. Botella: 200 ml
- Recarga: Recarga por medio del cabezal superior

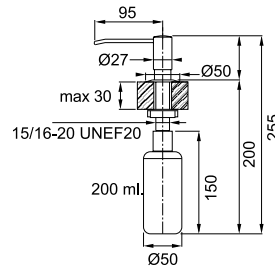

FUN
119.0181.657
EAN
7612980544769

85€

NOVITA

Dispensador de jabón



- Material: Cromado
- Válido para orificio: Ø 25 - 40 mm
- Rotación: 360°
- Cap. Botella: 250 ml
- Recarga: Recarga por medio del cabezal superior

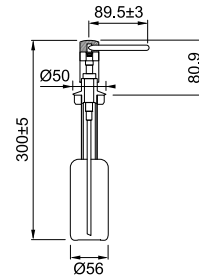

FUN
119.0044.833
EAN
7612980383092

60€

Fregaderos
Acero inox

Cubetas Acero
inox

Fregaderos
de color

Cubetas de color

Grifos y
dispensadores

Placas

Hornos y
microondas

Campanas

Lavavajillas

Frigoríficos y
vinoteca

Gestión de
residuos

Accesorios y
productos de
limpieza

Servicio técnico
y condiciones

Pictogramas





Placas de cocción

Índice

Tecnologías de cocción	253
Placas de inducción con campana extractora	257
Placas de inducción	261
Placas vitrocerámicas	269
Placas de Gas	271
Tablas de especificaciones	283
Esquema técnicos	286





CookAssist

¿No sabes cocinar?
 ¡No importa, nosotros te ayudamos!

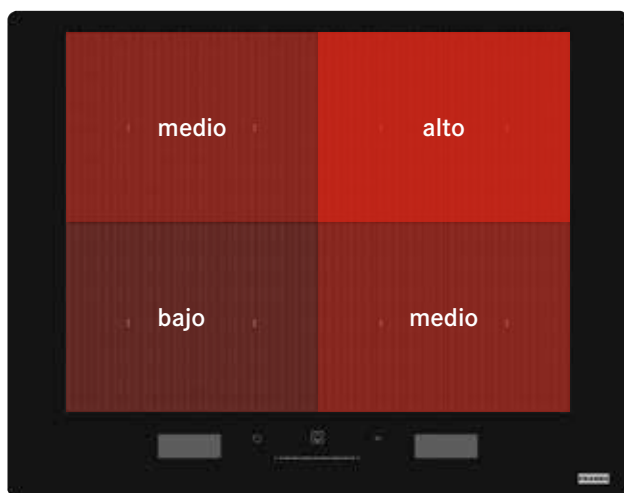

ProCook
 Utilizada en cocinas profesionales, permite aprovechar diferentes niveles de potencia simplemente moviendo las ollas de la zona delantera a la trasera.



EasyCook
 ¡Cocinar es fácil! Funciones de cocción preprogramadas
 Hasta 63 recetas preprogramadas que le explican paso a paso el proceso de preparación de tus recetas favoritas.

Funciones automáticas

¡Consigue el resultado perfecto de cocción con las funciones automáticas!



Baño María / Derretir

Temperatura ideal para fundir sin riesgo de quemar los alimentos.



Hervir

Llevar agua a ebullición y mantenerla en este estado con el menor consumo energético.



Mantener caliente

Mantener caliente las preparaciones mientras se sirven o a la temperatura ideal.



Grill / Gratinar*

Cocción al grill según el grosor. Al alcanzar la temperatura ideal, la placa emite una señal acústica y mantiene el mismo nivel de temperatura constante.



Pochar / Fuego lento

Temperatura ideal para cocinar a fuego lento sin riesgo de quemar la preparación.



Saltear / Freir*

Función para precalentar la paella o para saltear/freír los alimentos.



Café Moka*

Función pensada para el uso de la cafetera Moka.

*Funciones automáticas para la placa de inducción Mythos

Diferentes soluciones

para sacar el mejor partido a tu placa

Flexi Pro Mythos

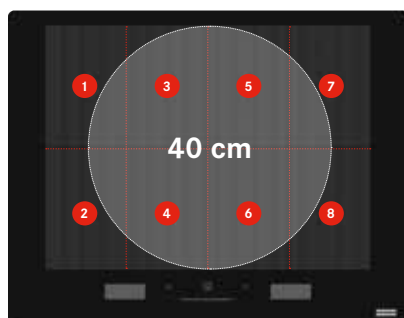

Total Flex

8 zonas de cocción diseñadas especialmente para obtener resultados de cocción mucho más homogéneos.

Apto para cacerolas desde 10 cm hasta 40 cm de diámetro.



Control preciso de la potencia de cocción

- Selector de Zona de cocción táctil
- Touch control slider con 18 niveles de potencia y Booster en cada zona.



Control táctil para Asistente de cocción con hasta 63 recetas programadas.

Flexi Zone Maris



Flexi zone

Elige entre 4 zonas de cocción diferentes o 1 zona alargada especial para parrillas y 2 zonas extras.



Control preciso de la potencia de cocción

- Touch control slider con 18 niveles de potencia y Booster en cada zona.

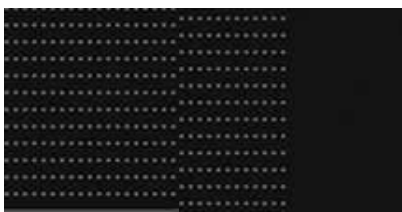

Control directo para seleccionar la zona de cocción, cada una con dos funciones automáticas preestablecidas.

Zona puente Smart



Zona puente

Puedes ampliar la zona de cocción a través de esta opción. Ideal para preparar recetas que requieren de recipientes alargados.



Control preciso de la potencia de cocción

- Touch control directo con 9 niveles de potencia y Booster en cada zona.



Control directo para seleccionar la zona de cocción, cada una con una función automática preestablecida.



¡Fáciles de instalar!

1 No necesita ventilación frontal*

2 Mínimo grosor de la encimera

Si tiene cajones por debajo 12 mm
Si tiene horno por debajo 28 mm

3 0 - gap

La estructura Zero gap, permite enrasar la placa en la encimera (solo tiene 0.5 mm de gap)



Booster en cada zona

¡Alcanza máximo nivel en tan sólo unos segundos!

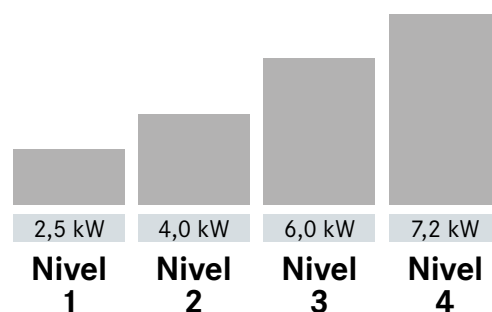

Control de Máximo nivel de potencia

¡Evita averías o sobre cargas de corriente!

- Gracias al limitador de potencia, es posible ajustar el nivel de potencia de la encimera cuando quieras.
- Hay 4 niveles diferentes disponibles (2.5, 4.0, 6.0, 7.4 kW), fáciles de ajustar

* Seguir instrucciones de instalación indicadas en el manual

Fregaderos
Acero inoxCubetas Acero
inoxFregaderos
de color

Cubetas de color

Grifos y
dispensadores

Placas

Hornos y
microondas

Campanas

Lavavajillas

Frigoríficos y
vinotecaGestión de
residuosAccesorios y
productos de
limpiezaServicio técnico
y condiciones

Pictogramas



Mythos 2gether

Placa de inducción con campana extractora perfectamente integrada. Al iniciar la cocción, la campana se activa automáticamente.

Kit de extracción/instalación (debes elegir siempre uno de estos modelos para su correcta instalación):



Características

- 1. Aspirante lateral (83 cm x 60 cm) - 112.0539.569 Kit evacuación
- Kit compuesto de :
 - 1 Tubo plano 220 x 90 mm - alto 70 cm
 - 1 Tubo plano 220 x 90 mm - alto 30 cm
 - 1 Tubo - codo 220 x 90 mm
 - 1 Tubo conector 220 x 90 mm

Características

- 2. Filtrante H60 - 112.0539.568 Kit recirculación para zócalo 6 cm
- Kit compuesto de :
 - 1 Tubo plano 220 x 90 mm - alto 70 cm
 - 1 Tubo plano 220 x 60 mm - alto 60 cm
 - 1 Tubo plano 220 x 90 mm - alto 30 cm
 - 2 Tubo - codo 220 x 90 mm
 - 1 Tubo conector 220 x 90 mm / 220 x 60 mm
- 1 Tubo de salida altura 60 mm: filtro y rejilla incluidos

Características

- 3. Filtrante H10 - 112.0539.570 Kit recirculación zócalo 10cm
- Kit compuesto de :
 - 2 Tubo plano 220 x 90 mm - alto 70 cm
 - 1 Tubo plano 220 x 90 mm - alto 30 cm
 - 2 Tubo - codo 220 x 90 mm
- 1 Tubo de salida altura 100 mm: filtro y rejilla incluidos

FUN: 112.0539.569
EAN: 7612985516556

105 €

FUN: 112.0539.568
EAN: 7612985516549

359 €

FUN: 112.0539.570
EAN: 7612985516563

379 €

FMY 839 HI 2.0

Placa de inducción Mythos con campana extractora



Características campana

- Acabado: Cristal negro
- Motor: Brushless Radical Waterproof
- Slider Touch control
- Aspiración superficial
- Temporizador 15 min
- 8+2 Int (1 Int- 10 min y 2 Int. 5 min)
- Colector de líquidos: 250 + 200 cl
- Filtro de grasa: Aluminio multicapa
- Alarma cambio filtro grasa: Sí
- Alarma cambio filtro carbon activo: Sí

Especificaciones técnicas

- Diámetro de salida: 220 x 90 mm
- Dimensiones encastre: ver manual de instalación

Características placa inducción

- **Función Punte**
- **Función Stop & Go:** Suspende/ reiniciar cualquier función activa, llevando la potencia de cocción a cero. Si después de 10 minutos no se ha desactivado esta función, la placa se apagará automáticamente
- Función Niveles de temperatura preestablecidos: 42°C fundir, 74°C mantener caliente, 92°C cocinar a fuego lento
- **Función calentamiento rápido:** la placa alcanza máximo nivel de potencia rápidamente para alcanzar el nivel de temperatura deseado.
- 4 Zonas de cocción:
 - 4 zonas independientes x 184 mm x 220 mm / min Ø145 mm - máx 180 mm
 - 2 Zonas puente x 380 mm x 220 mm / min Ø110 mm - máx 245 mm
- Touch control slider LED blanco
- Niveles de potencia: 9 + Booster
- Indicador de calor residual
- Temporizador
- Bloqueo de seguridad para niños
- Potencia máxima: 7,545 kW
- Dimensiones (mm): 830 x 520

Presentaciones

Velocidad	Min	Max	Int
Aspiración (m ² /h)	245	550	700
Presión (Pa)	290	555	560
Potencia (W)	35	140	220
P. Sonora(dBA)	51	66	72

Medición según norma UNE-EN 61591, UNE-EN 60704-2-13 y UNE-EN 60704-3-con campana en versión aspirante.



Encendido automático:

La campana se pone en marcha automáticamente cuando se enciende la placa



Touch control:

2 zonas puente. Touch control slider con temporizador en cada zona



Instalación a ras:

Es posible la instalación a ras para una integración perfecta en tu cocina

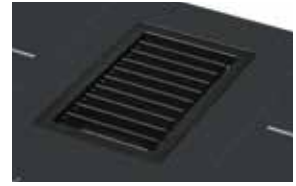

Rejilla en hierro fundido:

La rejilla queda a ras del cristal de la placa evitando el riesgo de inundación del **motor que es resistente al agua**. En caso de que se derrame el agua, el motor seguirá funcionando correctamente

Accesorios opcionales:



Filtro carbón activo High Performance 6cm

112.0548.447 PVPR 135€



Filtro carbón activo High Performance 10cm

*Estos filtros son regenerables en el horno y tienen una duración estimada de 5 años
112.0548.448 PVPR 159€



FUN: 340.0597.249

EAN: 7612985753333

2.599 €



Maris 2gether

Inducción con campana dos en uno.
Conexión automática entre
placa y campana.

Kit de extracción/instalación (debes elegir siempre uno de estos modelos para su correcta instalación):



Características

- 1. Aspirante lateral (83 cm x 60 cm) - 112.0539.569 Kit evacuación
- Kit compuesto de :
 - 1 Tubo plano 220 x 90 mm - alto 70 cm
 - 1 Tubo plano 220 x 90 mm - alto 30 cm
 - 1 Tubo - codo 220 x 90 mm
 - 1 Tubo conector 220 x 90 mm

FUN: 112.0539.569
EAN: 7612985516556

105 €



Características

- 2. Filtrante H60 - 112.0539.568 Kit recirculación para zócalo 6 cm
- Kit compuesto de :
 - 1 Tubo plano 220 x 90 mm - alto 70 cm
 - 1 Tubo plano 220 x 60 mm - alto 60 cm
 - 1 Tubo plano 220 x 90 mm - alto 30 cm
 - 2 Tubo - codo 220 x 90 mm
 - 1 Tubo conector 220 x 90 mm / 220 x 60 mm
- 1 Tubo de salida altura 60 mm: filtro y rejilla incluidos

FUN: 112.0539.568
EAN: 7612985516549

359 €



Características

- 3. Filtrante H10 - 112.0539.570 Kit recirculación zócalo 10cm
- Kit compuesto de :
 - 2 Tubo plano 220 x 90 mm - alto 70 cm
 - 1 Tubo plano 220 x 90 mm - alto 30 cm
 - 2 Tubo - codo 220 x 90 mm
- 1 Tubo de salida altura 100 mm: filtro y rejilla incluidos

FUN: 112.0539.570
EAN: 7612985516563

379 €

FMA 839 HI

Placa de inducción Maris con campana extractora



Características campana

- Acabado: Cristal negro
- Motor: Brushless Radical Waterproof
- Touch control
- Aspiración superficial
- Temporizador 15 min
- 8+2 Int (1 Int- 10 min y 2 Int. 5 min)
- Colector de líquidos: 250 + 200 cl
- Filtro de grasa: Aluminio multicapa
- Alarma cambio filtro grasa: Sí
- Alarma cambio filtro carbon activo: Sí

Especificaciones técnicas

- Diámetro de salida: 220 x 90 mm
- Dimensiones encastre: ver manual de instalación

Características placa inducción

- **Función Puento**
- **Función Stop & Go:** Suspende/ reinicia cualquier función activa, llevando la potencia de cocción a cero. Si después de 10 minutos no se ha desactivado esta función, la placa automáticamente reestablecerá los ajustes previos a la pausa
- Función Niveles de temperatura preestablecidos: 42°C fundir, 74°C mantener caliente, 92°C cocinar a fuego lento
- **Funciones automáticas: fundir, descongelar, mantener caliente**
- **Función calentamiento rápido:** la placa alcanza máximo nivel de potencia rápidamente para alcanzar el nivel de temperatura deseado
- 4 Zonas de cocción:
 - 4 zonas independientes x 210 mm x 190 mm / min Ø110 mm - máx 145 mm
- Touch control cada zona LED rojo
- Niveles de potencia: 9 + Booster
- Indicador de calor residual
- Temporizador
- Bloqueo de seguridad para niños
- Potencia máxima: 7,4 kW (Ajuste de nivel de potencia: 2.8 kW, 3.5 kW, 4.5 kW, 7.4 kW)
- Dimensiones (mm): 830 x 520

Presentaciones

Velocidad	Min	Max	Int
Aspiración (m ² /h)	245	550	700
Presión (Pa)	290	555	560
Potencia (W)	35	140	220
P. Sonora(dBA)	51	66	72

Medición según norma UNE-EN 61591, UNE-EN 60704-2-13 y UNE-EN 60704-3-con campana en versión aspirante.



Encendido automático:

La campana se pone en marcha automáticamente cuando se enciende la placa



Touch control:

2 zonas puente con temporizador



Instalación a ras:

Es posible la instalación a ras para una integración perfecta en tu cocina



Rejilla en hierro fundido:

La rejilla queda a ras del cristal de la placa evitando el riesgo de inundación del **motor que es resistente al agua**. En caso de que se derrame el agua, el motor seguirá funcionando correctamente

Accesorios opcionales:



Filtro carbón activo High Performance 6cm

112.0548.447 PVPR 135€



Filtro carbón activo High Performance 10cm

*Estos filtros son regenerables en el horno y tienen una duración estimada de 5 años
112.0548.448 PVPR 159€



FUN: 340.0595.364

EAN: 7612985747400

1.839 €



Inducción Mythos

Flexi Pro: Libertad total para cocinar. Desde 1 única zona de cocción de Ø 40 cm, hasta 8 diferentes zonas. Además, prepara hasta 63 recetas con la ayuda del asistente de cocción “CookAssist”

FMY 808 I FP BK

P. Inducción Mythos Flexi Pro - Flexibilidad total
Cristal negro - ancho 77 cm

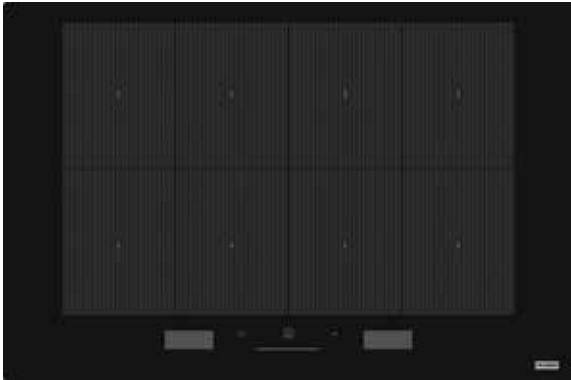

Características

- **Flexi Pro:** Total flex, paellas de hasta 40 cm de diámetro
- Añadir una olla en la zona flexi activa, la placa reconocerá automáticamente la posición real de la misma
- **EasyCook:** ayudante de cocina con 63 recetas automáticas
- **ProCook:** divide en 4 zonas, permitiendo mover la preparación de una zona a otra para cocinar a diferentes temperaturas
- Hasta 8 zonas de cocción
- Display LCD asistido siguiendo instrucciones, con slider central
- 18 niveles de potencia + booster en cada zona
- Funciones automáticas, 8 con sensor
- Temporizador en todas las zonas
- Aviso acústico fin temporizador
- Instalación recomendada: Estándar / Encastre (r 5 cristal), ventilación trasera (ver manual de instalación)
- Bloqueo de seguridad para niños
- Indicador de calor residual

Funciones automáticas de cocción

- Derretir, fuego lento, hervir, freír, grill, moka, ProCook, FLEXI PRO, EasyCook
- Potencia de cada zona de cocción: 1200W - Booster 1800W

Especificaciones técnicas

- Dimensiones (alto x ancho x fondo) (mm): 57 x 770 x 510
- Dimensiones de encastre (mm): 750 x 480 min. (máx, 492)
- Regulador de potencia: 2.5kW - 4.0kW - 6.0kW - 7.4kW
- Potencia total: 7.4kW

Funciones de cocción



FUN: 108.0613.588
EAN: 7612985820455

1.589 €

FMY 658 I FP BK

P. Inducción Mythos Flexi Pro - Flexibilidad total
Cristal negro - ancho 65 cm

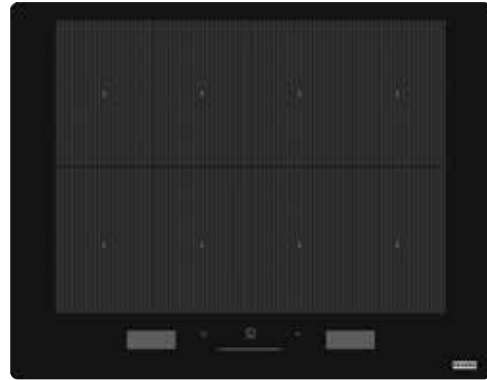

Características

- **Flexi Pro:** Total flex, paellas de hasta 40 cm de diámetro
- Añadir una olla en la zona flexi activa, la placa reconocerá automáticamente la posición real de la misma
- **EasyCook:** ayudante de cocina con 63 recetas automáticas
- **ProCook:** divide en 4 zonas, permitiendo mover la preparación de una zona a otra para cocinar a diferentes temperaturas
- Hasta 8 zonas de cocción
- Display LCD asistido siguiendo instrucciones, con slider central
- 18 niveles de potencia + booster en cada zona
- Funciones automáticas, 8 con sensor
- Temporizador en todas las zonas
- Aviso acústico fin temporizador
- Instalación recomendada: Estándar / Encastre (r 5 cristal), ventilación trasera (ver manual de instalación)
- Bloqueo de seguridad para niños
- Indicador de calor residual

Funciones automáticas de cocción

- Derretir, fuego lento, hervir, freír, grill, moka, ProCook, FLEXI PRO, EasyCook
- Potencia de cada zona de cocción: 1200W - Booster 1800W

Especificaciones técnicas

- Dimensiones (alto x ancho x fondo) (mm): 57 x 650 x 510
- Dimensiones de encastre (mm): 560 x 480 min. (máx, 492)
- Regulador de potencia: 2.5kW - 4.0kW - 6.0kW - 7.4kW
- Potencia total: 7.4kW

Funciones de cocción



FUN: 108.0613.587
EAN: 7612985820448

1.209 €



Inducción Maris

Con zona Flexible de cocción para los amantes del grill, y para aquellos que quieren tener todo bajo control tenemos funciones automáticas de cocción.

FMA 804 I F BK

Placa de Inducción Maris Zona Flex
Cristal negro - ancho 77 cm



Características

- **Zona Flex:** convierte de 1 a dos zonas de cocción con resultados de cocción siempre homogéneos
- 4 zonas de cocción
- Touch control con slider
- 18 niveles de potencia + booster en cada zona
- **Funciones automáticas**, dos en cada zona
- Temporizador en todas las zonas
- Aviso acústico fin temporizador
- Instalación recomendada: Estándar / Encastre (r 5 cristal), ventilación trasera (ver manual de instrucciones)
- Bloqueo de seguridad para niños
- Indicador de calor residual

Zonas de cocción

1) Zona - Frontal izquierda

Diámetro (mm) | 200x170
Potencia nominal (W) | 1750W - B:2200W
Funciones automáticas | Fuego lento | Hervir

2) Zona - Trasera izquierda

Diámetro (mm) | 200x170
Potencia nominal (W) | 1750W - B:2200W
Funciones automáticas | Derretir | Mantener caliente

3) Zona - Trasera derecha

Diámetro (mm) | 210
Potencia nominal (W) | 2100W - B:3000W
Funciones automáticas | Fuego lento | Hervir

4) Zona - Frontal derecha

Diámetro (mm) | 145
Potencia nominal (W) | 1200W - B:1600W
Funciones automáticas | Derretir | Mantener caliente

Especificaciones técnicas

- Dimensiones (alto x ancho x fondo) (mm): 54 x 770 x 510
- Dimensiones de encastre (mm): 750 x 480 min. (máx, 492)
- Regulador de potencia: 2.5kW - 4.0kW - 6.0kW - 7.2kW
- Potencia total: 7.2kW

Funciones de cocción



FUN: 108.0606.112

EAN: 7612985785303

845 €

FMA 654 I F BK

Placa de Inducción Maris Zona Flex
Cristal negro - ancho 65 cm



Características

- **Zona Flex:** convierte de 1 a dos zonas de cocción con resultados de cocción siempre homogéneos
- 4 zonas de cocción
- Touch control con slider
- 18 niveles de potencia + booster en cada zona
- **Funciones automáticas**, dos en cada zona
- Temporizador en todas las zonas
- Aviso acústico fin temporizador
- Instalación recomendada: Estándar / Encastre (r 5 cristal), ventilación trasera (ver manual de instrucciones)
- Bloqueo de seguridad para niños
- Indicador de calor residual

Zonas de cocción

1) Zona - Frontal izquierda

Diámetro (mm) | 200x170
Potencia nominal (W) | 1750W - B:2200W
Funciones automáticas | Fuego lento | Hervir

2) Zona - Trasera izquierda

Diámetro (mm) | 200x170
Potencia nominal (W) | 1750W - B:2200W
Funciones automáticas | Derretir | Mantener caliente

3) Zona - Trasera derecha

Diámetro (mm) | 210
Potencia nominal (W) | 2100W - B:3000W
Funciones automáticas | Fuego lento | Hervir

4) Zona - Frontal derecha

Diámetro (mm) | 145
Potencia nominal (W) | 1200W - B:1600W
Funciones automáticas | Derretir | Mantener caliente

Especificaciones técnicas

- Dimensiones (alto x ancho x fondo) (mm): 54 x 650 x 510
- Dimensiones de encastre (mm): 560 x 480 min. (máx, 492)
- Regulador de potencia: 2.5kW - 4.0kW - 6.0kW - 7.2kW
- Potencia total: 7.2kW

Funciones de cocción



FUN: 108.0606.111

EAN: 7612985785297

685 €



Inducción Smart

Zona puente para ampliar la zona de cocción y funciones automáticas para facilitar tu día a día

FSM 804 I B BK

Placa de Inducción Smart Zona puente
Cristal negro - ancho 77 cm



Características

- **Zona puente**
- 4 zonas de cocción
- Touch control directo
- 9 niveles de potencia + booster en cada zona
- **Funciones automáticas**, dos en cada zona
- Temporizador en todas las zonas
- Aviso acústico fin temporizador
- Instalación recomendada: Estándar / Encastre (r 5 cristal), ventilación trasera (ver manual de instrucciones)
- Bloqueo de seguridad para niños
- Indicador de calor residual

Zonas de cocción

1) Zona - Frontal izquierda

Diámetro (mm) | 180
Potencia nominal (W) | 1800W - B:2100W
Funciones automáticas | Derretir | Mantener caliente

2) Zona - Trasera izquierda

Diámetro (mm) | 180
Potencia nominal (W) | 1800W - B:2100W
Funciones automáticas | Fuego lento | Hervir

3) Zona - Trasera derecha

Diámetro (mm) | 210
Potencia nominal (W) | 2100W - B:3000W
Funciones automáticas | Fuego lento | Hervir

4) Zona - Frontal derecha

Diámetro (mm) | 145
Potencia nominal (W) | 1200W - B:1600W
Funciones automáticas | Derretir | Mantener caliente

Especificaciones técnicas

- Dimensiones (alto x ancho x fondo) (mm): 54 x 770 x 510
- Dimensiones de encastre (mm): 750 x 480 min. (máx, 492)
- Regulador de potencia: 2.5kW - 4.0kW - 6.0kW - 7.2kW
- Potencia total: 7.2 kW

Funciones de cocción



FUN: 108.0606.110

EAN: 7612985785280

635 €

FSM 654 I B BK

P. Inducción Smart Zona puente
Cristal negro - ancho 65 cm



Características

- **Zona puente**
- 4 zonas de cocción
- Touch control directo
- 9 niveles de potencia + booster en cada zona
- **Funciones automáticas**, dos en cada zona
- Temporizador en todas las zonas
- Aviso acústico fin temporizador
- Instalación recomendada: Estándar / Encastre (r 5 cristal), ventilación trasera (ver manual de instrucciones)
- Bloqueo de seguridad para niños
- Indicador de calor residual

Zonas de cocción

1) Zona - Frontal izquierda

Diámetro (mm) | 145
Potencia nominal (W) | 1200W - B:1600W
Funciones automáticas | Derretir | Mantener caliente

2) Zona - Trasera izquierda

Diámetro (mm) | 210
Potencia nominal (W) | 2100W - B:3000W
Funciones automáticas | Fuego lento | Hervir

3) Zona - Trasera derecha

Diámetro (mm) | 180
Potencia nominal (W) | 1800W - B:2100W
Funciones automáticas | Fuego lento | Hervir

4) Zona - Frontal derecha

Diámetro (mm) | 180
Potencia nominal (W) | 1800W - B:2100W
Funciones automáticas | Derretir | Mantener caliente

Especificaciones técnicas

- Dimensiones (alto x ancho x fondo) (mm): 54 x 650 x 510
- Dimensiones de encastre (mm): 560 x 480 min. (máx, 492)
- Regulador de potencia: 2.5kW - 4.0kW - 6.0kW - 7.2kW
- Potencia total: 7.2 kW

Funciones de cocción



FUN: 108.0606.108

EAN: 7612985785266

499 €



FSM 653 I D BK

Placa de Inducción Smart Zona puente-
Cristal Negro - ancho 65 cm



Características

- **Zona puente**
- 3 zonas de cocción- 1 doble corona
- Touch control directo - Central +/-
- 9 niveles de potencia + booster en cada zona
- **Funciones automáticas**, una en cada zona
- Temporizador en todas las zonas
- Aviso acústico fin temporizador
- Instalación recomendada: Estándar / Encastre (r 5 cristal), ventilación trasera (ver manual de instrucciones)
- Bloqueo de seguridad para niños
- Indicador de calor residual

Zonas de cocción

1) Zona - Frontal izquierda

Diámetro (mm)	180
Potencia nominal (W)	1800W - B:2100W
Funciones automáticas	Derretir

2) Zona - Trasera izquierda

Diámetro (mm)	180
Potencia nominal (W)	1800W - B:2100W
Funciones automáticas	Mantener caliente

3) Zona - Trasera derecha

Diámetro (mm)	290
Potencia nominal (W)	2100W - B:3600W
Funciones automáticas	Hervir

Especificaciones técnicas

- Dimensiones (alto x ancho x fondo) (mm): 54 x 650 x 510
- Dimensiones de encastre (mm): 560 x 480 min. (máx, 492)
- Regulador de potencia: 2.5kW - 4.0kW - 6.0kW - 7.2kW
- Potencia total: 7.2 kW

Funciones de cocción



FUN:108.0606.109
EAN: 7612985785273

529 €

FSM 302 I BK

Placa de Inducción Smart
Cristal negro - - ancho 30 cm



Características

- 1 zona de cocción
- Touch control directo - Central +/-
- 9 niveles de potencia + booster en cada zona
- **Funciones automáticas**, una en cada zona
- Temporizador en todas las zonas
- Aviso acústico fin temporizador
- Instalación recomendada: Estándar / Encastre (r 5 cristal), ventilación trasera (ver manual de instrucciones)
- Bloqueo de seguridad para niños
- Indicador de calor residual

Zonas de cocción

1) Zona - Frontal izquierda

Diámetro (mm)	145
Potencia nominal (W)	1200W - B:1600W
Funciones automáticas	Derretir

2) Zona - Trasera izquierda

Diámetro (mm)	210
Potencia nominal (W)	2100W - B:3000W
Funciones automáticas	Hervir

Especificaciones técnicas

- Dimensiones (alto x ancho x fondo) (mm): 54 x 284 x 510
- Regulador de potencia: 2.5kW a 3.7 kW
- Potencia total: 3.7 kW

Funciones de cocción



FUN: 108.0606.106
EAN: 7612985785242

419 €

- Fregaderos Acero inox
- Cubetas Acero inox
- Fregaderos de color
- Cubetas de color
- Grifos y dispensadores
- Placas
- Hornos y microondas
- Campanas
- Lavavajillas
- Frigoríficos y vitoteca
- Gestión de residuos
- Accesorios y productos de limpieza
- Servicio técnico y condiciones
- Pictogramas



Vitrocerámica

Simple y funcional

FHR 604 C T BK

Placa de Vitrocerámica



Zonas de cocción

- N^o de fuegos: 4
- Touch control directo
- Bloqueo de seguridad para niños
- 2 elementos "High Light"
1.800 W - Ø 180 mm
- 2 elementos "High Light"
1.200 W - Ø 140 mm

Especificaciones técnicas

- Dimensiones (alto x ancho x fondo) (mm):
62 x 588 x 517 mm
- Dimensiones encastre: 560 x 490 mm
- Potencia máxima: 6000 W

FHR 603 C TD BK

Placa de Vitrocerámica



Zonas de cocción

- N^o de fuegos: 3
- Touch control directo
- Bloqueo de seguridad para niños
- 1 elemento "High Light"
2.400/1.500 W - Ø 290/250 mm
- 1 elemento "High Light"
1.800 W - Ø 190 mm
- 1 elemento "High Light"
1.200 W - Ø 160 mm

Especificaciones técnicas

- Dimensiones (alto x ancho x fondo) (mm):
62 x 588 x 517 mm
- Dimensiones encastre: 560 x 490 mm
- Potencia máxima: 5400 W

FHR 302 C TD BK

Placa de Vitrocerámica



Zonas de cocción

- N^o de fuegos: 2
- Touch control directo
- Bloqueo de seguridad para niños
- 1 elemento "High Light"
1.700/700 W - Ø 180/120 mm
- 1 elemento "High Light"
1.200 W - Ø 140 mm

Especificaciones técnicas

- Dimensiones (alto x ancho x fondo) (mm):
62 x 298 x 517 mm
- Dimensiones encastre: 270 x 490 mm
- Potencia máxima: 2900 W

FUN: 108.0530.024
EAN: 7612985477567

325 €

FUN: 108.0530.022
EAN: 7612985477550

345 €

FUN: 108.0530.009
EAN: 7612985477529

219 €

- Fregaderos Acero inox
- Cubetas Acero inox
- Fregaderos de color
- Cubetas de color
- Grifos y dispensadores
- Placas
- Hornos y microondas
- Campanas
- Lavavajillas
- Frigoríficos y vitoteca
- Gestión de residuos
- Accesorios y productos de limpieza
- Servicio técnico y condiciones
- Pictogramas



Gas Mythos

Quemadores planos de alta eficiencia y diseño total black: la solución exclusiva para tu cocina

FHCR 905 4G

Placa Mythos de Gas Cristal



Características

- Parrillas de fundición
- Válvulas de seguridad
- 5 fuegos
- Encendido eléctrico
- Cristal negro templado
- Quemadores planos de alta eficiencia

Zonas de cocción

- 1 quemador Auxiliar 1.000 W
- 2 quemadores Semirápidos 1.750 W
- 1 quemador Rápidos 3.000 W
- 1 quemador Wok triple llama 4.000 W

Especificaciones técnicas

- Dimensiones (alto x ancho x fondo) (mm): 40 x 880 x 510
- Dimensiones encastre: 840 x 480 mm

FUN: 106.0374.288
EAN: 7612981604455

1.055 €

FHCR 302 2G HE BK C

Placa Mythos de Gas Domino Cristal



Características

- Parrillas de fundición
- Válvulas de seguridad
- 2 fuegos
- Encendido eléctrico
- Cristal negro templado
- Quemadores planos de alta eficiencia

Zonas de cocción

- 1 quemador Auxiliar 1.000 W
- 1 quemador Rápidos 3.000 W

Especificaciones técnicas

- Dimensiones (alto x ancho x fondo) (mm): 40 x 310 x 510
- Dimensiones encastre: 250 x 480 mm

FUN: 106.0374.278
EAN: 7612981604363

465 €

- Fregaderos Acero inox
- Cubetas Acero inox
- Fregaderos de color
- Cubetas de color
- Grifos y dispensadores
- Placas
- Hornos y microondas
- Campanas
- Lavavajillas
- Frigoríficos y vitoteca
- Gestión de residuos
- Accesorios y productos de limpieza
- Servicio técnico y condiciones
- Pictogramas



FHCR 301 1TC HE BK C

Placa Mythos de Gas Domino Cristal



Características

- Parrillas de fundición
- Válvulas de seguridad
- 1 fuego
- Encendido eléctrico
- Cristal negro templado
- Quemadores planos de alta eficiencia

Zonas de cocción

- 1 quemador Wok triple llama 4.000 W

Especificaciones técnicas

- Dimensiones (alto x ancho x fondo) (mm): 40 x 310 x 510
- Dimensiones encastre: 250 x 480 mm

FUN: 106.0374.275

EAN: 7612981604356

435 €

Fregaderos
Acero inox

Cubetas Acero
inox

Fregaderos
de color

Cubetas de color

Grifos y
dispensadores

Placas

Hornos y
microondas

Campanas

Lavavajillas

Frigoríficos y
vinoteca

Gestión de
residuos

Accesorios y
productos de
limpieza

Servicio técnico
y condiciones

Pictogramas



Gas Glass linear

Diseño funcional y líneas esenciales para una cocina atemporal

FHNS 705 4G TC BK C

Placa Glass Linear - Gas

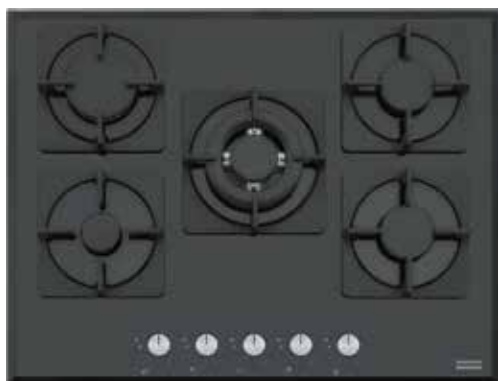
**Características**

- Parrillas de fundición
- Válvulas de seguridad
- Encendido eléctrico
- Cristal templado biselado
- Quemadores planos de alta eficiencia
- 5 fuegos

Zonas de cocción

- 1 quemador Auxiliar 1.000 W
- 2 quemadores Semirápidos 1.750 W
- 1 quemador Rápidos 3.000 W
- 1 quemador Wok triple llama 3.800 W

Especificaciones técnicas

- Dimensiones (alto x ancho x fondo) (mm): 40 x 680 x 520
- Dimensiones encastre: 560 x 490 mm

**FHNS 705 4G TC BK C**

FUN:106.0490.102

EAN: 7612981900359

449 €**FHNS 705 4G TC WH C**

FUN: 106.0490.103

EAN: 7612981900366

459 €**FHNS 604 4G BK C**

Placa Glass Linear - Gas

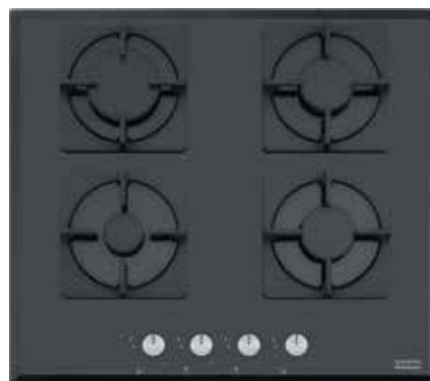
**Características**

- Parrillas de fundición
- Válvulas de seguridad
- Encendido eléctrico
- Cristal templado biselado
- 4 fuegos

Zonas de cocción

- 1 quemador Auxiliar 1.000 W
- 2 quemadores Semirápidos 1.750 W
- 1 quemador Doble corona 3.000 W

Especificaciones técnicas

- Dimensiones (alto x ancho x fondo) (mm): 40 x 590 x 520
- Dimensiones encastre: 560 x 490 mm

**FHNS 604 4G BK C**

FUN: 106.0489.940

EAN: 7612981899714

339 €**FHNS 604 4G WH C**

FUN: 106.0489.961

EAN: 7612981899820

349 €

- Fregaderos Acero inox
- Cubetas Acero inox
- Fregaderos de color
- Cubetas de color
- Grifos y dispensadores
- Placas
- Hornos y microondas
- Campanas
- Lavavajillas
- Frigoríficos y vitoteca
- Gestión de residuos
- Accesorios y productos de limpieza
- Servicio técnico y condiciones
- Pictogramas



Gas Smart



Lineas simples en
Acero Inox AISI 304

FHM 905 4G LTC XS*

Placa Smart - Gas



Características

- Parrillas de fundición
- Válvulas de seguridad
- Encendido eléctrico
- 5 fuegos

Zonas de cocción

- 1 quemador Auxiliar 1.000 W
- 2 quemadores Semirápidos x 1.750 W
- 1 quemador Triple corona 3.300 W
- 1 quemador Rápido 3.000 W

Especificaciones técnicas

- Dimensiones (alto x ancho x fondo) (mm): 40 x 880 x 510
- Dimensiones encastre: 840 x 480 mm

FUN: 106.0180.937
EAN: 7612980540907

*Consultar disponibilidad

699 €

Placas | 278

Fregaderos
Acero inox

Cubetas Acero
inox

Fregaderos
de color

Cubetas de color

Grifos y
dispensadores

Placas

Hornos y
microondas

Campanas

Lavavajillas

Frigoríficos y
vinoteca

Gestión de
residuos

Accesorios y
productos de
limpieza

Servicio técnico
y condiciones

Pictogramas

Fregaderos
Acero inox

Cubetas Acero
inox

Fregaderos
de color

Cubetas de color

Grifos y
dispensadores

Placas

Hornos y
microondas

Campanas

Lavavajillas

Frigoríficos y
vinoteca

Gestión de
residuos

Accesorios y
productos de
limpieza

Servicio técnico
y condiciones

Pictogramas



FHSM 755 4G DC XS C

Placa Smart - Gas



Características

- Parrillas de fundición
- Válvulas de seguridad
- Encendido eléctrico
- 5 fuegos

Zonas de cocción

- 1 quemador Auxiliar 1.000 W
- 2 quemadores Semirápidos 1.750 W
- 1 quemador Doble corona 3.500 W
- 1 quemador Rápidos 3.000 W

Especificaciones técnicas

- Dimensiones (alto x ancho x fondo) (mm): 40 x 730 x 510
- Dimensiones encastre: 560 x 490 mm

FUN:106.0554.394

EAN: 7612985576819

499 €

FHSM 604 3G DC XS C

Placa Smart - Gas



Características

- Parrillas de fundición
- Válvulas de seguridad
- Encendido eléctrico
- 4 fuegos

Zonas de cocción

- 1 quemador Auxiliar 1.000 W
- 2 quemadores Semirápidos 1.750 W
- 1 quemador Triple corona 3.500 W

Especificaciones técnicas

- Dimensiones (alto x ancho x fondo) (mm): 40 x 590 x 510
- Dimensiones encastre: 560 x 480 mm

FUN: 106.0554.391

EAN: 7612985576789

399 €

Fregaderos
Acero inox

Cubetas Acero
inox

Fregaderos
de color

Cubetas de color

Grifos y
dispensadores

Placas

Hornos y
microondas

Campanas

Lavavajillas

Frigoríficos y
vinoteca

Gestión de
residuos

Accesorios y
productos de
limpieza

Servicio técnico
y condiciones

Pictogramas



Gas Linear

FHNL 705 4G TC XS E

Placa Linear - Gas



Características

- Parrillas esmaltadas
- Válvulas de seguridad
- Encendido eléctrico
- 5 fuegos

Zonas de cocción

- 1 quemador Auxiliar 1.000 W
- 2 quemadores Semirápido 1.750 W
- 1 quemador Rápido 3.000 W
- 1 quemador Wok triple llama 3.800 W

Especificaciones técnicas

- Dimensiones (alto x ancho x fondo) (mm): 55 x 680 x 510
- Dimensiones encastre: 560 x 490 mm

FUN: 106.0489.672
EAN: 7612981898502

345 €

FHNL 604 4G TC XS E

Placa Linear - Gas

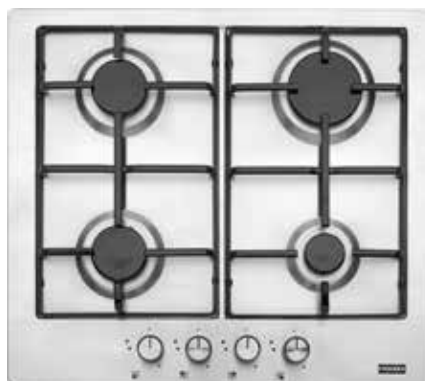

Características

- Parrillas esmaltadas
- Válvulas de seguridad
- Encendido eléctrico
- 4 fuegos

Zonas de cocción

- 1 quemador Auxiliar 1.000 W
- 2 quemadores Semirápido 1.750 W
- 1 quemador Rápido 3.000 W

Especificaciones técnicas

- Dimensiones (alto x ancho x fondo) (mm): 55 x 580 x 510
- Dimensiones encastre: 560 x 490 mm

FUN: 106.0489.620
EAN: 7612981898472

229 €

Tablas técnicas inducción

Model Name	FMY 808 I FP BK	FMY 658 I FP BK	FMA 804 I F BK	FMA 654 I F BK
FUN code	108.0613.588	108.0613.587	108.0606.112	108.0606.111
EAN code	7612985820455	7612985820448	7612985785303	7612985785297

Características

Nº Zonas de cocción	8 - Flexi Pro	8 - Flexi Pro	4 - 1 zona Flexi	4 - 1 zona Flexi
Acabado	Cristal negro	Cristal negro	Cristal negro	Cristal negro
Tipo instalación	Estándar / Encastre (r 5 cristal)	Estándar / Encastre	Estándar / Encastre	Estándar / Encastre
Tipo de display	Display LCD asistido (texto)	Display LCD asistido (texto) con slider central	Touch control con slider	Touch control con slider
Nivel de potencia	18 + booster	18 + booster	18 + booster	18 + booster
Color dígitos/display	Blanco	Blanco	Rojo	Rojo
Temporizador	Sí, disponible en cada zona	Sí, disponible en cada zona	Sí, disponible en cada zona	Sí, disponible en cada zona
Diámetro mínimo ollas	Centrado en 1 punto: 10 cm Dos puntos: 19 cm Cuatro puntos horizontal: parrilla Cuatro puntos vertical: 24 cm	Centrado en 1 punto: 10 cm Dos puntos: 19 cm Cuatro puntos horizontal: parrilla Cuatro puntos vertical: 24 cm	Zona Flexi: 20cm Zona frontal central: 10 cm Zona trasera derecha: 15 cm	Zona Flexi: 20cm Zona frontal central: 10 cm Zona trasera derecha: 15 cm

Funciones

Funciones automáticas	Sí, 8 con sensor	Sí, 8 con sensor	Sí, dos zonas	Sí, dos zonas
Nº de zonas con Booster	8	8	4	4
Zona puente	No	No	No	No
Flexi zone	No	No	Yes	Yes
FlexPro - Flex total	sí	sí	No	No
Doble corona	No	No	No	No
Bloqueo de seguridad para niños	sí	sí	sí	sí
Aviso acústico fin temporizador		sí	sí	sí
Indicador de calor residual	Indicador de calor residual	sí	sí	sí
Regulador de potencia (kW)	Sí: 2.5kW - 4.0kW - 6.0kW - 7.4kW	Sí: 2.5kW - 4.0kW - 6.0kW - 7.4kW	Sí: 2.5kW - 4.0kW - 6.0kW - 7.2kW	Sí: 2.5kW - 4.0kW - 6.0kW - 7.2kW

Funciones por cada zona

1) Zona - Frontal izquierda				
Type	Oval	Oval	Cuadrado	Cuadrado
Diámetro (mm)	n.a.	n.a.	200x170	200x170
Potencia nominal (W)	1200 - B 1800	1200 - B 1800	1750W - B:2200W	1750W - B:2200W
Funciones automáticas	Sí, 8 con sensor	Sí, 8 con sensor	Fuego lento Hervir	Fuego lento Hervir
2) Zona - Trasera izquierda				
Type	Oval	Oval	Cuadrado	Cuadrado
Diámetro (mm)	n.a.	n.a.	200x170	200x170
Potencia nominal (W)	1200 - B 1800	1200 - B 1800	1750W - B:2200W	1750W - B:2200W
Funciones automáticas	Sí, 8 con sensor	Sí, 8 con sensor	Derretir Mantener caliente	Derretir Mantener caliente
3) Zona - Trasera derecha				
Type	Oval	Oval	Redonda	Redonda
Diámetro (mm)	n.a.	n.a.	210	210
Potencia nominal (W)	1200 - B 1800	1200 - B 1800	2100W - B:3000W	2100W - B:3000W
Funciones automáticas	Sí, 8 con sensor	Sí, 8 con sensor	Fuego lento Hervir	Fuego lento Hervir
4) Zona - Frontal derecha				
Type	Oval	Oval	Redonda	Redonda
Diámetro (mm)	n.a.	n.a.	145	145
Potencia nominal (W)	1200 - B 1800	1200 - B 1800	1200W - B:1600W	1200W - B:1600W
Funciones automáticas	Sí, 8 con sensor	Sí, 8 con sensor	Derretir Mantener caliente	Derretir Mantener caliente
5) Zona - Medio - Central				
Type	Oval	Oval		
Diámetro (mm)	n.a.	n.a.		
Potencia nominal (W)	1200 - B 1800	1200 - B 1800		
Funciones automáticas	Sí, 8 con sensor	Sí, 8 con sensor		
6) Zona - Medio izquierdo				
Type	Oval	Oval		
Diámetro (mm)	n.a.	n.a.		
Potencia nominal (W)	1200 - B 1800	1200 - B 1800		
Funciones automáticas	Sí, 8 con sensor	Sí, 8 con sensor		
7) Zona - Medio derecho				
Type	Oval	Oval		
Diámetro (mm)	n.a.	n.a.		
Potencia nominal (W)	1200 - B 1800	1200 - B 1800		
Funciones automáticas	Sí, 8 con sensor	Sí, 8 con sensor		
8) Zona - Medio frontal				
Type	Oval	Oval		
Diámetro (mm)	n.a.	n.a.		
Potencia nominal (W)	1200 - B 1800	1200 - B 1800		
Funciones automáticas	Sí, 8 con sensor	Sí, 8 con sensor		

Conexión eléctrica

Potencia total (kW)	7.4 kW	7.4 kW	7.2 kW	7.2 kW
Placa de datos (V / Hz)	220-240/380-415V~3N 50-60 Hz	220-240/380-415V~3N 50-60 Hz	220-240/380-415V~3N 50-60 Hz	220-240/380-415V~3N 50-60 Hz
Cable de conexión	sí	sí	sí	sí
Longitud cable de conexión (cm)	150	150	120	120
Enchufe	No	No	No	No

Dimensiones

Dimensiones (alto x ancho x fondo) (mm)	57x770x510	57x650x510	54x770x510	54x650x510
Dimensiones con embalaje (alto x ancho x fondo) (mm)	130x860x600	130x860x600	120x855x600	120x855x600
Huero encastre (ancho x fondo) (mm)	750 x 480 min. (máx, 492)	560 x 480 min. (máx, 492)	750 x 480 min. (máx, 492)	560 x 480 min. (máx, 492)
Peso neto / bruto (kg)	15.1 / 16.2	13.4 / 14.5	11.3 / 12.3	10.5 / 11.5

Model Name	FSM 804 I B BK	FSM 654 I B BK	FSM 653 I D BK	FSM 302 I BK
FUN code	108.0606.110	108.0606.108	108.0606.109	108.0606.106
EAN code	7612985785280	7612985785266	7612985785273	7612985785242

Características

Nº Zonas de cocción	4	4	3	2
Acabado	Cristal negro	Cristal negro	Cristal negro	Cristal negro
Tipo instalación	Estándar / Encastre	Estándar / Encastre	Estándar / Encastre	Estándar / Encastre
Tipo de display	Touch control directo	Touch control directo	Touch control directo - Central +/-	Touch control directo - Central +/-
Nivel de potencia	9 + booster	9 + booster	9 + booster	9 + booster
Color dígitos/display	Rojo	Rojo	Rojo	Rojo
Temporizador	Sí, disponible en cada zona	Sí, disponible en cada zona	Sí, disponible en cada zona	Sí, disponible en cada zona
Diámetro mínimo ollas	Zona Puente: 22 cm Zona frontal y trasera izquierda: 12 cm Zona frontal central: 10 cm Zona trasera derecha: 15 cm			

Funciones

Funciones automáticas	Sí, dos zonas	Sí, dos zonas	Sí, una zona	Sí, una zona
Nº de zonas con Booster	4	4	3	2
Zona puente	Yes	Yes	Yes	No
Flexi zone	No	No	No	No
FlexPro - Flex total	No	No	No	No
Doble corona	No	No	Yes	No
Bloqueo de seguridad para niños	sí	sí	sí	sí
Aviso acústico fin temporizador	sí	sí	sí	sí
Indicador de calor residual	sí	sí	sí	sí
Regulador de potencia (kW)	Si: 2.5kW - 4.0kW - 6.0kW - 7.2kW	Si: 2.5kW - 4.0kW - 6.0kW - 7.2kW	Si: 2.5kW - 4.0kW - 6.0kW - 7.2kW	Si: 2.5kW - 3.7kW

Funciones por cada zona

1) Zona - Frontal izquierda				
Type	Redonda	Redonda	Redonda	Redonda
Diámetro (mm)	180	145	180	145
Potencia nominal (W)	1800W - B:2100W	1200W - B:1600W	1800W - B:2100W	1200W - B:1600W
Funciones automáticas	Derretir Mantener caliente	Derretir Mantener caliente	Derretir	Derretir
2) Zona - Trasera izquierda				
Type	Redonda	Redonda	Redonda	Redonda
Diámetro (mm)	180	210	180	210
Potencia nominal (W)	1800W - B:2100W	2100W - B:3000W	1800W - B:2100W	2100W - B:3000W
Funciones automáticas	Fuego lento Hervir	Fuego lento Hervir	Mantener caliente	Hervir
3) Zona - Trasera derecha				
Type	Redonda	Redonda	Doble corona	
Diámetro (mm)	210	180	290	
Potencia nominal (W)	2100W - B:3000W	1800W - B:2100W	2100W - B:3600W	
Funciones automáticas	Fuego lento Hervir	Fuego lento Hervir	Hervir	
4) Zona - Frontal derecha				
Type	Redonda	Redonda		
Diámetro (mm)	145	180		
Potencia nominal (W)	1200W - B:1600W	1800W - B:2100W		
Funciones automáticas	Derretir Mantener caliente	Derretir Mantener caliente		
5) Zona - Medio - Central				
Type				
Diámetro (mm)				
Potencia nominal (W)				
Funciones automáticas				
6) Zona - Medio izquierdo				
Type				
Diámetro (mm)				
Potencia nominal (W)				
Funciones automáticas				
7) Zona - Medio derecho				
Type				
Diámetro (mm)				
Potencia nominal (W)				
Funciones automáticas				
8) Zona - Medio frontal				
Type				
Diámetro (mm)				
Potencia nominal (W)				
Funciones automáticas				

Conexión eléctrica

Potencia total (kW)	7.2 kW	7.2 kW	7.2 kW	3.7 kW
Placa de datos (V / Hz)	220-240/380-415V~3N 50-60 Hz	220-240/380-415V~3N 50-60 Hz	220-240/380-415V~3N 50-60 Hz	220-240/380-415V~3N 50-60 Hz
Cable de conexión	sí	sí	sí	sí
Longitud cable de conexión (cm)	120	120	120	120
Enchufe	No	No	No	No

Dimensiones

Dimensiones (alto x ancho x fondo) (mm)	54x770x510	54x650x510	54x650x510	54x284x510
Dimensiones con embalaje (alto x ancho x fondo) (mm)	120x855x600	120x855x600	120x855x600	120x350x575
Hueco encastre (ancho x fondo) (mm)	750 x 480 min. (máx, 492)	560 x 480 min. (máx, 492)	560 x 480 min. (máx, 492)	
Peso neto / bruto (kg)	11.3 / 12.3	10.5 / 11.5	10.5 / 11.5	5.6 / 6

Tablas técnicas vitrocerámica

Modelo	FHR 604 C T BK	FHR 603 C TD BK	FHR 302 C T BK
Código FUN	108.0530.024	108.0530.022	108.0530.009
EAN	7612985477567	7612985477550	7612985477529
Dimensiones (cm)	60	60	30
Tipo	Vitroc�er�mica	Vitroc�er�mica	Vitroc�er�mica
Color	Negro	Negro	Negro

Zona de cocci n

� 140 mm Highlight Istici (1,2 KW)	�x2	�	�
� 180 mm Highlight Istici (1,8 KW)	�x2	�	-
� 180/120 mm resistencia Dual Highlight (1,7/0,7 kW)	-	-	�
� 300 x 220 mm resistencia Oval Highlight (2,4/1,5 kW)	-	�	-
� 280P (Booster Var)=2.4 kW	-	�	-
9 niveles de temperatura	�	�	�
Indicador de calor	�	�	�

Dise o

Sin bordes	�	�	�
Touch control	�	�	�

Caracter sticas t cnicas

Potencia M�xima	6 KW	5,4 KW	2,9 KW
Voltage (V)	380	380	380
Certificaciones	CE/ROHS	CE/ROHS	CE/ROHS
Inal�mbrico	�	�	�

Dimensiones netas (mm)

Altura / Ancho / Profundidad (mm)	62 x 588 x 517	62 x 588 x 517	62 x 298 x 517
-----------------------------------	----------------	----------------	----------------

Empaquetado

Protecci�n espuma poliestireno	�	�	�
Altura / Ancho / Profundidad (mm)	150 x 660 x 70	150 x 660 x 570	145 x 345 x 565

Instalaci n

Ancho / Profundidad (mm)	490 x 560	490 x 560	490 x 255
--------------------------	-----------	-----------	-----------

Peso

Peso neto / bruto (Kg)	8,3/8,7	-	4/4,85
------------------------	---------	---	--------

Esquemas técnicos inducción

FMY 839 HI 2.0

Inducción con placa extractora

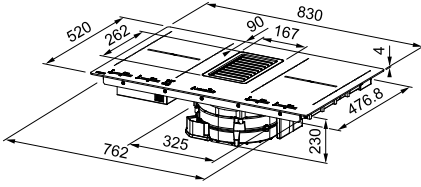

FMA 839 HI

Inducción con placa extractora

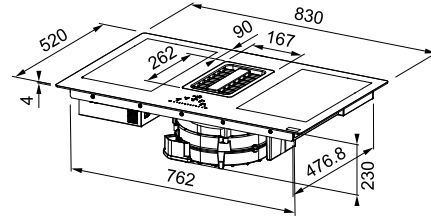

FMA 804 I F BK

Zona Flex ancho 77 cm

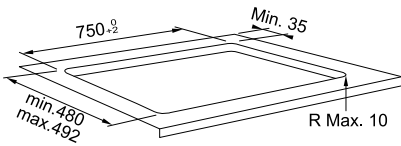
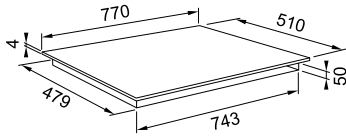

FMA 654 I F BK

Zona Flex ancho 65 cm

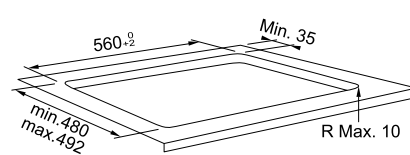
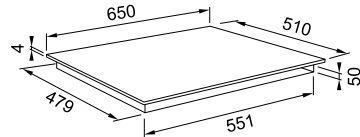

FSM 804 I B BK

Zona puente - ancho 77 cm

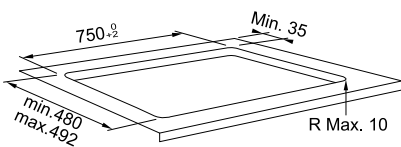
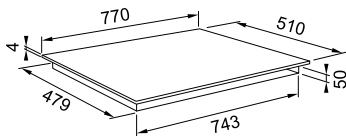

FSM 654 I B BK

Zona puente - ancho 65 cm

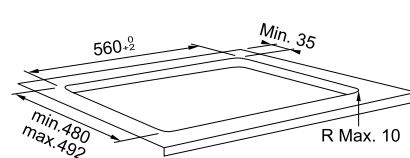
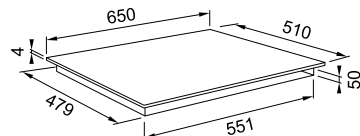

Fregaderos
Acero inox

Cubetas Acero
inox

Fregaderos
de color

Cubetas de color

Grifos y
dispensadores

Placas

Hornos y
microondas

Campanas

Lavavajillas

Frigoríficos y
vinoteca

Gestión de
residuos

Accesorios y
productos de
limpieza

Servicio técnico
y condiciones

Pictogramas

FSM 653 I D BK

Zona puente - ancho 65 cm

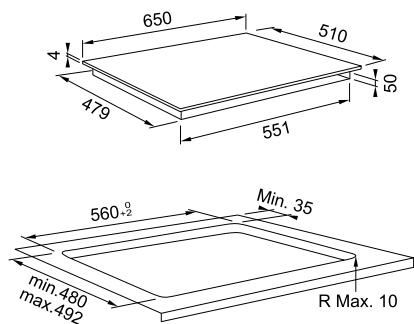

FSM 302 I BK

Ancho 30 cm

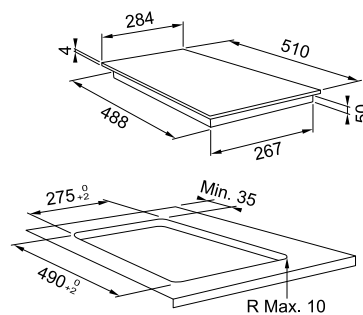

FMY 808 I FP BK

Flexi Pro - Flexibilidad total ancho 77 cm

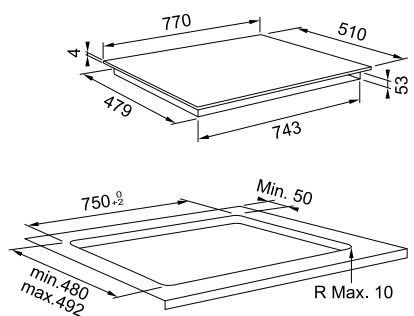

FMY 658 I FP BK

Flexi Pro - Flexibilidad total ancho 65

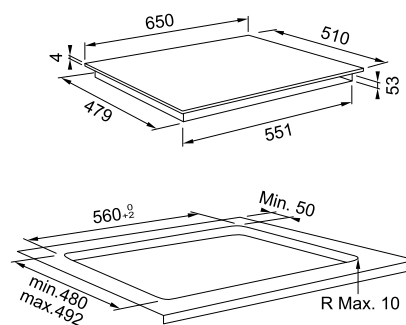

Esquemas técnicos vitrocerámica

FHR 604 C T BK

Placa de Vitrocerámica

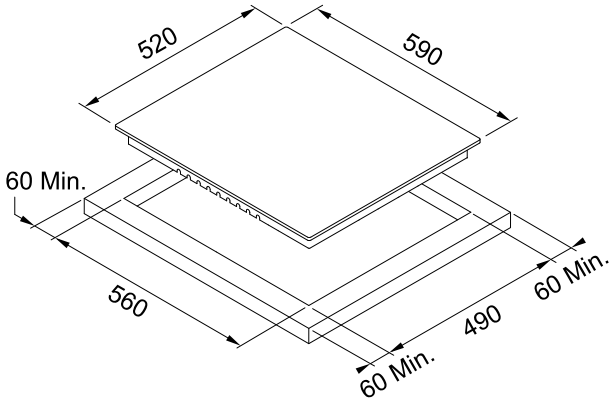

FHR 603 C TD BK

Placa de Vitrocerámica

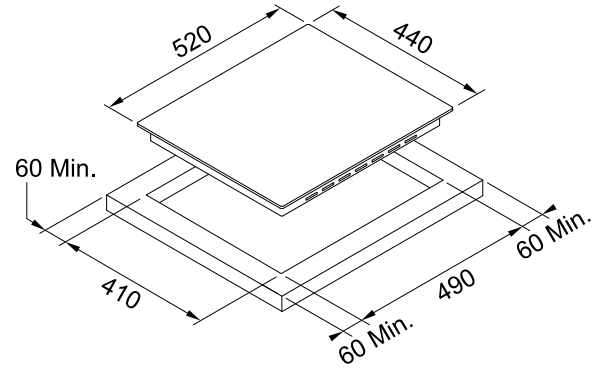

FHR 302 C TD BK

Placa de Vitrocerámica

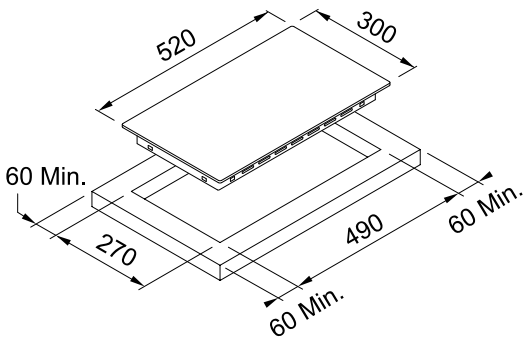

Esquemas técnicos gas

FHCR 905 4G

Placa de Gas Cristal

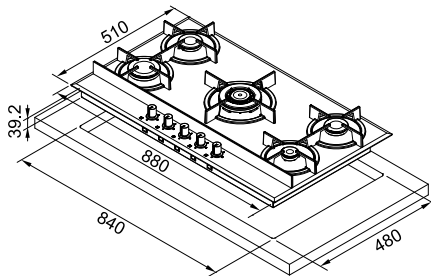

FHCR 302 2G HE BK C

Placa de Gas Domino Cristal

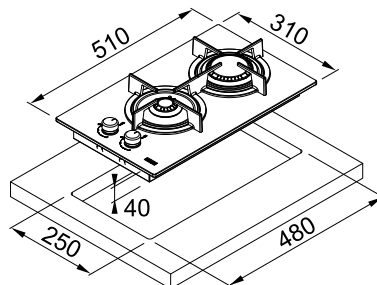

FHCR 301 1TC HE BK C

Placa de Gas Domino Cristal

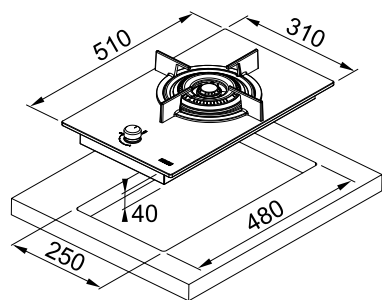

FHNS 705 4G TC BK C

Placa de Gas

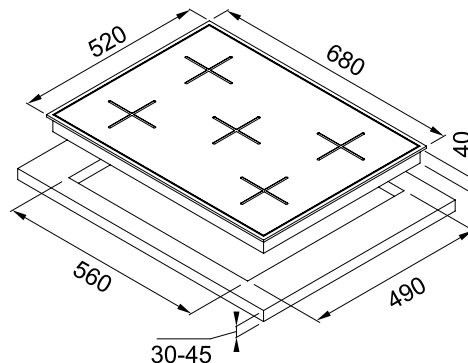

FHNS 604 4G BK C

Placa de Gas

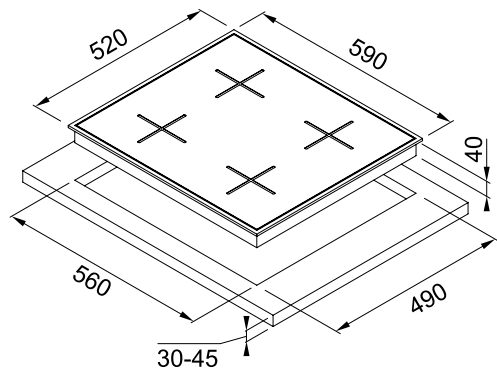

FHM 905 4G LTC XS

Placa de Gas

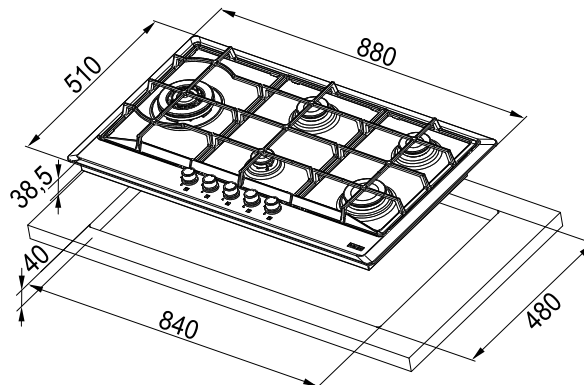

FHSM 755 4G DC XS C

Placa de Gas

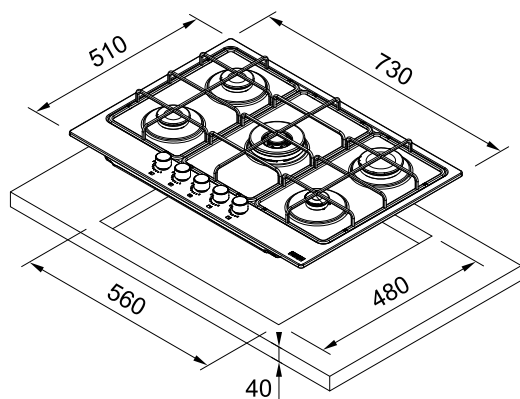
**FHSM 604 3G DC XS C**

Placa de Gas

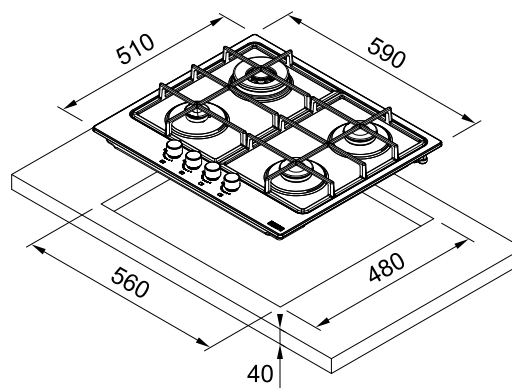
**FHNL 705 4G TC XS E**

Placa de Gas

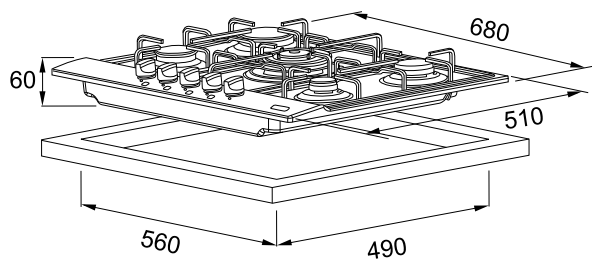
**FHNL 604 4G TC XS E**

Placa de Gas

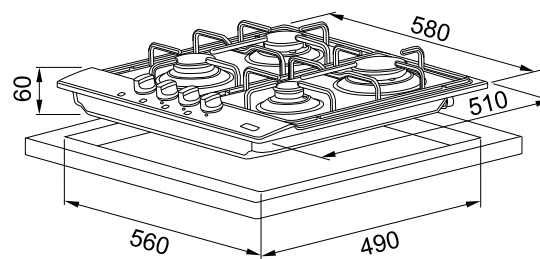

- Fregaderos Acero inox
- Cubetas Acero inox
- Fregaderos de color
- Cubetas de color
- Grifos y dispensadores
- Placas
- Hornos y microondas
- Campanas
- Lavavajillas
- Frigoríficos y vitoteca
- Gestión de residuos
- Accesorios y productos de limpieza
- Servicio técnico y condiciones
- Pictogramas





Hornos, cafetera y caliente platos

Índice

Cafetera	294
Caliente Platos	294
Funciones y diseño de hornos	295
Hornos con cocción al vapor	301
Hornos multifunción 60 cm	303
Hornos compactos 45 cm	315
Horno multifunción 90 cm	316
Tablas de especificaciones	317
Esquemas técnicos	321





Cafetera y Calienta platos

Disfruta de los complementos ideales para tu cocina: el placer del café recién hecho en tu casa y mantiene caliente la comida antes de servirla

FMY 45 CM XS

Cafetera Integrable
Acero Inox / Cristal Negro



Características

- Panel de control electrónico Táctil con LCD Blanco.
- Molinillo de café integrado, se puede elegir el grosor del molido (Opción de café premolido)
- Capacidad de depósito de agua (litros): 1.8
- Capacidad del cajón de granos de café(gr): 200
- Número de funciones: 8
- Función preparación 1 ó 2 tazas
- Selección tamaño de taza (Espresso, taza pequeña, taza mediana, taza grande, jarra)
- Niveles de intensidad del café: 5 (sabor extra suave, suave, normal, fuerte o extra fuerte)
- Función agua caliente
- Número de tamaños de tazas: 5
- Guías telescópicas/ Guías correderas con cierre / apertura suave
- Accesorios: 1x jarra de leche y 1x cuchara medidora de café

Dimensiones

- Dimensiones (alto x ancho x fondo) (mm): 456 x 595 x 412

FUN 131.0627.473
EAN 7612985906999

1.899 €

FMY 14 DRW XS

Calienta platos Integrable
Acero Inox / Cristal Negro



Características

- Voltaje: 220-240 V
- Frecuencia: 50/60 Hz
- Corriente eléctrica: 18 A
- Capacidad de la cavidad 16 L

Usos

- Pre calentamiento de ollas y cacerolas
- Pre calentamiento tazas
- Mantener la comida caliente
- Descongelar
- Fermentar masa (entre 28^º - 30^º)

Dimensiones

- Dimensiones (alto x ancho x fondo) (mm): 134.5 x 595 x 568

Temperatura		Instrucciones de uso
40°C	tazas, vasos	Las tazas y vasos calentados a esta temperatura retrasa el enfriamiento de las mismas
60°C	Platos	Las preparaciones /recetas calentadas a esta temperatura retrasa el enfriamiento de las mismas
75°C	Vajillas	El termostato se configura a la máxima temperatura

FUN 131.0611.212
EAN 7612985813570

685 €



Horno Full Steam (Cocción al vapor)

¡Comida más saludable en 3 pasos!

Las carnes, pescados y verduras conservan todas sus cualidades nutricionales, permitiendo preparar platos sanos y sabrosos reducidos en grasas.



Paso 1

Se rellena el depósito de agua de 1.5 L, la cantidad perfecta para no tener que añadir más agua durante el proceso de cocción



Paso 2

Selecciona la función de cocción al vapor. Un elemento calefactor interno genera la energía óptima para generar vapor continuamente.



Paso 3

Los sensores y algoritmos controlan la cantidad de vapor y el momento en que debe producirse dentro del proceso de cocción, asegurando resultados de cocción excelentes.

*Disponible en la gama MYTHOS



CookAssist**

¿No sabes cocinar?

No importa, ¡te ayudamos paso a paso!



Paso 1

Selecciona Cook Assist y luego la opción que se adapta al plato que tienes en mente.



Paso 2

Elige el tipo de plato a preparar, CookAssist selecciona automáticamente el programa de cocción y temperatura óptima para resultados perfectos.



Paso 3

El horno te guiará por la receta paso a paso.

Los platos quedarán tal y como los imaginabas.

Hasta 60 recetas disponibles.

Funciones automáticas de cocción

¡Saca el chef pastelero que hay en ti!



Pastelería Auto

Selección automática de la temperatura y modo de horneado para cualquier tipo de postre (galletas, pasteles con levadura, tartas, etc.).



Pan Auto

Esta función selecciona automáticamente la temperatura ideal para cocinar todo tipo de pan.



Pan*

Para hornear diferentes tipos y tamaños de pan. Es preferible utilizar el segundo nivel.



Fermentar masa

Fermentación óptima para masa dulce o salada.

* Disponible en la gama MARIS Y SMART
** Disponible en la gama MYHTOS TFT.

Cavidad grande

Cocción multinivel



Hasta 73 L para los hornos Mythos y 71 L para Maris y Smart, los hornos Franke tienen una gran capacidad para cocinar. Puedes posicionar la preparación en hasta 5 niveles (Mythos).

La cavidad interior es de color gris, creando un efecto óptico que hace ver el interior más luminoso, que te permite controlar el proceso de cocción más fácilmente.

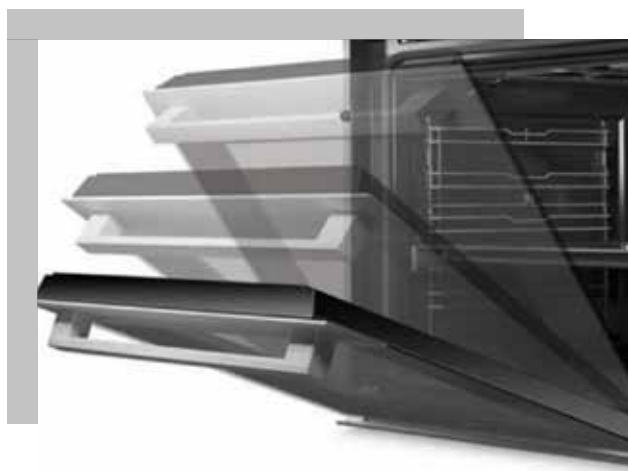

Puerta Smooth2close

Cierre suave de la puerta.



Guías telescópicas

Saca tus preparaciones sin miedo que se vuelque.

Función Multicooking*

Cocción a 4 niveles sin mezcla de olores ni sabores

Prepara al mismo tiempo hasta 4 recetas diferentes en 2 pasos, ahorrando tiempo y energía:



1. Seleccionar Funciones manuales



2. Seleccionar Función Multicooking



Puedes elegir entre cocinar:

Opción 1

Preparar menú completo (entrante, primero, segundo y postre)

Opción 2

4 niveles de galletas

Opción 3

4 tartas diferentes

Opción 4

4 pizzas (pueden ser congeladas)

*Disponible en la gama MYTHOS y MARIS. Para los hornos Mythos con display TFT, la pantalla enseña las 4 diferentes opciones tal y como se representa en este apartado.

Sistemas de limpieza

Fácil, rápido y seguro



Cavidad Plana

- Laterales completamente planos para una fácil limpieza.
- Permite posicionar las guías telescópicas en 5 niveles diferentes (Mythos).



Pirólisis

2 opciones:

- 2 horas a 470°C para remover la suciedad más incrustada.
- 1 hora y 15 min a 470°C para eliminar suciedad normal.



Hidrólisis: SteamClean

- Limpieza con el poder del vapor 35 min a 90°C.
- Limpieza más ecológica gracias a que consume menos energía.
- Se aprovecha el poder del vapor para limpiar, sin el uso de detergentes.



Press to Clean

Fácil limpieza de cristales. Dile adiós a las molestas manchas de los cristales de la puerta. Para sacar los cristales, simplemente pulsa los laterales hasta que haga click. (Maris y Smart)

Panel de control

para cada estilo

Mythos

Panel de Control horno MYTHOS FMY 99 HS BK/XS y FMY 99 P BK/XS



Panel táctil

Display TFT color

Maris

Panel de Control horno FMA 97 P XS

Encender/apagar la iluminación de la cavidad

Botones de ajustes de cocción



Mando selección funciones de cocción

Ajustar el tiempo

Display LED táctil

Mando selección temperatura



Mandos Push Pull

Consigue la alineación perfecta.

Smart

Panel de Control horno SMART HYDRO FSM 86 H XS ó BK

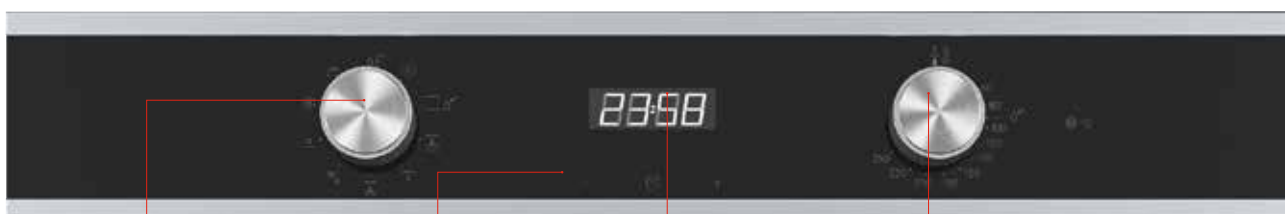

Mando selección funciones de cocción

Temporizador

Display LED táctil

Mando selección temperatura

Fregaderos
Acero inox

Cubetas Acero
inox

Fregaderos
de color

Cubetas de color

Grifos y
dispensadores

Placas

Hornos y
microondas

Campanas

Lavavajillas

Frigoríficos y
vinoteca

Gestión de
residuos

Accesorios y
productos de
limpieza

Servicio técnico
y condiciones

Pictogramas



Mythos

Cocción saludable al vapor, asistente de cocción CookAssist con hasta 60 recetas automáticas y sistema de limpieza pirolítica e hidrolítica según la gama

FMY 99 HS XS

Horno Mythos Vapor TFT
Cristal Negro / Acero Inox



Características

- Horno multifunción con cocción al vapor (depósito de 1.5 lts)
- Display táctil TFT
- Sistema de limpieza hidrolítico
- Programa CookAssist: 60 recetas automáticas + 15 funciones especiales
- Programa Multicook: cocina a 4 niveles sin mezcla de olores ni sabores
- N^o Funciones de cocción: 94
- Función favoritos para guardar tus recetas
- Puerta Smooth2Close: cierre suave
- Programación inicio/fin de cocción
- Puerta Full glass 3 cristales
- Iluminación interior

Accesorios incluidos

- 2 rejillas
- 1 bandeja
- 1 bandeja perforada
- 1 nivel guías telescópicas
- Opcional 1 nivel extra de guías: FUN: 112.0624.895. Ver pág 268

Especificaciones técnicas

- Clase energética: A+
- Capacidad: 73L
- Dimensiones (alto x ancho x fondo) (mm): 595x595x564

Funciones de cocción



FUN 116.0613.706
EAN 7612985834797

1.599 €

FMY 99 HS BK

Horno Mythos Vapor TFT
Cristal Negro



Características

- Horno multifunción con cocción al vapor (depósito de 1.5 lts)
- Display táctil TFT
- Sistema de limpieza hidrolítico
- Programa CookAssist: 60 recetas automáticas + 15 funciones especiales
- Programa Multicook: cocina a 4 niveles sin mezcla de olores ni sabores
- N^o Funciones de cocción: 94
- Función favoritos para guardar tus recetas
- Puerta Smooth2Close: cierre suave
- Programación inicio/fin de cocción
- Puerta Full glass 3 cristales
- Iluminación interior

Accesorios incluidos

- 2 rejillas
- 1 bandeja
- 1 bandeja perforada
- 1 nivel guías telescópicas
- Opcional 1 nivel extra de guías: FUN: 112.0624.895. Ver pág 268

Especificaciones técnicas

- Clase energética: A+
- Capacidad: 73L
- Dimensiones (alto x ancho x fondo) (mm): 595x595x564

Funciones de cocción



FUN 116.0613.707
EAN 7612985834803

1.599 €

Fregaderos Acero inox
 Cubetas Acero inox
 Fregaderos de color
 Cubetas de color
 Grifos y dispensadores
 Placas
 Hornos y microondas
 Campanas
 Lavavajillas
 Frigoríficos y vitoteca
 Gestión de residuos
 Accesorios y productos de limpieza
 Servicio técnico y condiciones
 Pictogramas

FMY 99 P XS

Horno Mythos TFT pirolítico
 Cristal negro / Acero Inox



Características

- Horno multifunción
- Display táctil TFT
- Sistema de limpieza pirolítico
- Programa CookAssist: 42 recetas automáticas + 15 funciones especiales
- Programa Multicook: cocina a 4 niveles sin mezcla de olores ni sabores
- N° Funciones de cocción: 74
- Función favoritos para guardar tus recetas
- Puerta Smooth2Close: cierre suave
- Programación inicio/fin de cocción
- Puerta Full glass 4 cristales
- Iluminación interior

Accesorios incluidos

- 2 rejillas
- 1 bandeja
- 1 bandeja profunda
- 1 nivel guías telescópicas
- Opcional 1 nivel extra de guías: FUN: 112.0624.895. Ver Pág 268

Especificaciones técnicas

- Clase energética: A+
- Capacidad: 73L
- Dimensiones (alto x ancho x fondo) (mm): 595 x 595 x 564

Funciones de cocción



FUN: 116.0613.708
 EAN: 7612985834810

1.099 €

FMY 99 P BK

Horno Mythos TFT pirolítico
 Cristal negro



Características

- Horno multifunción
- Display táctil TFT
- Sistema de limpieza pirolítico
- Programa CookAssist: 42 recetas automáticas + 15 funciones especiales
- Programa Multicook: cocina a 4 niveles sin mezcla de olores ni sabores
- N° Funciones de cocción: 74
- Función favoritos para guardar tus recetas
- Puerta Smooth2Close: cierre suave
- Programación inicio/fin de cocción
- Puerta Full glass 4 cristales
- Iluminación interior

Accesorios incluidos

- 2 rejillas
- 1 bandeja
- 1 bandeja profunda
- 1 nivel guías telescópicas
- Opcional 1 nivel extra de guías: FUN: 112.0624.895. Ver Pág 268

Especificaciones técnicas

- Clase energética: A+
- Capacidad: 73L
- Dimensiones (alto x ancho x fondo) (mm): 595 x 595 x 564

Funciones de cocción



FUN: 116.0613.709
 EAN: 7612985834827

1.099 €

FMY 98 P XS

Horno Mythos LCD pirolítico
Cristal negro / Acero Inox

**Características**

- Horno multifunción
- Display LCD
- Mandos Push pull (escamoteables)
- Sistema de limpieza pirolítico
- Programa CookAssist: 9 recetas automáticas
- N° Funciones de cocción: 19
- Puerta Smooth2Close: cierre suave
- Programación inicio/fin de cocción
- Puerta Full glass 4 cristales
- Iluminación interior

Accesorios incluidos

- 2 rejillas
- 1 bandeja
- 1 bandeja profunda
- 1 nivel guías telescópicas
- Opcional 1 nivel extra de guías: FUN: 112.0624.895. Ver Pág 268

Especificaciones técnicas

- Clase energética: A+
- Capacidad: 73L
- Dimensiones (alto x ancho x fondo) (mm): 595 x 595 x 564

Funciones de cocción

FUN: 116.0606.101
EAN: 7612985785099

959 €

FMY 98 P BK

Horno Mythos LCD pirolítico
Cristal negro

**Características**

- Horno multifunción
- Display LCD
- Mandos Push pull (escamoteables)
- Sistema de limpieza pirolítico
- Programa CookAssist: 9 recetas automáticas
- N° Funciones de cocción: 19
- Puerta Smooth2Close: cierre suave
- Programación inicio/fin de cocción
- Puerta Full glass 4 cristales
- Iluminación interior

Accesorios incluidos

- 2 rejillas
- 1 bandeja
- 1 bandeja profunda
- 1 nivel guías telescópicas
- Opcional 1 nivel extra de guías: FUN: 112.0624.895. Ver Pág 268

Especificaciones técnicas

- Clase energética: A+
- Capacidad: 73L
- Dimensiones (alto x ancho x fondo) (mm): 595 x 595 x 564

Funciones de cocción

FUN: 116.0606.102
EAN: 7612985785204

959 €



Maris

Cocción a 3 niveles sin mezclas de olores ni sabores. Funcional e intuitivo.

FMA 97 P XS

Horno Maris pirolítico
Cristal negro / Acero Inox

**Características**

- Horno multifunción
- Display LED
- Mandos Push pull (escamoteables)
- Sistema de limpieza pirolítico
- Función especial: fermentar masa, pan y postres auto
- Press to clean: cristales de la puerta extraíbles para fácil limpieza
- N° Funciones de cocción: 11
- Puerta Smooth2Close: cierre suave
- Programación inicio / fin de cocción
- Puerta 3 cristales
- Iluminación interior

Accesorios incluidos

- 2 rejillas
- 1 bandeja
- 1 bandeja profunda
- 1 nivel guías telescópicas
- Opcional 1 nivel extra de guías: FUN: 112.0624.354. Ver Pág 268

Especificaciones técnicas

- Clase energética: A+
- Capacidad: 71L
- Dimensiones (alto x ancho x fondo) (mm): 595 x 595 x 570

Funciones de cocción

FUN: 116.0606.100
EAN 7612985785082

805 €

FMA 86 H XS

Horno Maris hidrolítico
Cristal negro / Acero Inox

**Características**

- Horno multifunción
- Display digital
- Mandos mecánicos
- Sistema de limpieza hidrolítico
- Función especial: Pan
- Press to clean: cristales de la puerta extraíbles para fácil limpieza
- N° Funciones de cocción: 8
- Puerta Smooth2Close: cierre suave
- Temporizador
- Puerta 2 cristales
- Iluminación interior

Accesorios incluidos

- 2 rejillas
- 1 bandeja
- 1 bandeja profunda
- Opcional 1 nivel de guías: FUN: 112.0624.354. Ver Pág 268

Especificaciones técnicas

- Clase energética: A
- Capacidad: 71L
- Dimensiones (alto x ancho x fondo) (mm): 595 x 595 x 570

Funciones de cocción

FUN: 116.0606.097
EAN: 7612985785044

685 €



FMA 86 H BK

Horno Maris hidrolítico
Cristal negro / Acero Inox



Características

- Horno multifunción
- Display digital
- Mandos mecánicos
- Sistema de limpieza hidrolítico
- Función especial: Pan
- Press to clean: cristales de la puerta extraíbles para fácil limpieza
- N.º Funciones de cocción: 8
- Puerta Smooth2Close: cierre suave
- Temporizador
- Puerta 2 cristales
- Iluminación interior

Accesorios incluidos

- 2 rejillas
- 1 bandeja
- 1 bandeja profunda
- Opcional 1 nivel de guías: FUN: 112.0624.354. Ver Pág 268

Especificaciones técnicas

- Clase energética: A
- Capacidad: 71L
- Dimensiones (alto x ancho x fondo) (mm): 595 x 595 x 570

Funciones de cocción



FUN: 116.0606.098
EAN: 7612985785068

685 €

Fregaderos
Acero inox

Cubetas Acero
inox

Fregaderos
de color

Cubetas de color

Grifos y
dispensadores

Placas

Hornos y
microondas

Campanas

Lavavajillas

Frigoríficos y
vinoteca

Gestión de
residuos

Accesorios y
productos de
limpieza

Servicio técnico
y condiciones

Pictogramas



Smart & Smart Linear

Hornos versátiles y
funcionales con un diseño
moderno y contemporáneo.

FSM 97 P XS

Horno Smart pirolítico
Cristal negro / Acero Inox

**Características**

- Horno multifunción
- Display LED
- Mandos mecánicos
- Sistema de limpieza pirolítico
- Función especial: fermentar masa, pan y postres auto
- Press to clean: cristales de la puerta extraíbles para fácil limpieza
- N.º Funciones de cocción: 11
- Puerta Smooth2Close: cierre suave
- Temporizador
- Puerta 3 cristales
- Iluminación interior

Accesorios incluidos

- 2 rejillas
- 1 bandeja
- 1 bandeja profunda
- 1 nivel guías telescópicas
- Opcional 1 nivel de guías: FUN: 112.0624.354. Ver Pág 268

Especificaciones técnicas

- Clase energética: A+
- Capacidad: 71L
- Dimensiones (alto x ancho x fondo) (mm): 595 x 595 x 570

Funciones de cocción

FUN: 116.0606.096
EAN: 7612985785037

685 €**FSM 86 H XS**

Horno Smart hidrolítico
Cristal negro / Acero Inox

**Características**

- Horno multifunción
- Display digital
- Mandos mecánicos
- Sistema de limpieza hidrolítico
- Función especial: Pan
- Press to clean: cristales de la puerta extraíbles para fácil limpieza
- N.º Funciones de cocción: 8
- Puerta Smooth2Close: cierre suave
- Temporizador
- Puerta 2 cristales
- Iluminación interior

Accesorios incluidos

- 2 rejillas
- 1 bandeja
- 1 bandeja profunda
- Opcional 1 nivel de guías: FUN: 112.0624.354. Ver Pág 268

Especificaciones técnicas

- Clase energética: A
- Capacidad: 71L
- Dimensiones (alto x ancho x fondo) (mm): 595 x 595 x 570

Funciones de cocción

FUN: 116.0605.990
EAN: 7612985784375

579 €

Fregaderos Acero inox
 Cubetas Acero inox
 Fregaderos de color
 Cubetas de color
 Grifos y dispensadores
 Placas
 Hornos y microondas
 Campanas
 Lavavajillas
 Frigoríficos y vitoteca
 Gestión de residuos
 Accesorios y productos de limpieza
 Servicio técnico y condiciones
 Pictogramas

FSM 86 H BK

Horno Smart hidrolítico
 Cristal negro / Acero Inox



Características

- Horno multifunción
- Display digital
- Mandos mecánicos
- Sistema de limpieza hidrolítico
- Función especial: Pan
- Press to clean: cristales de la puerta extraíbles para fácil limpieza
- N° Funciones de cocción: 8
- Puerta Smooth2Close: cierre suave
- Press to Clean: cristal extraíble para fácil limpieza
- Temporizador
- Puerta 2 cristales
- Iluminación interior

Accesorios incluidos

- 2 rejillas
- 1 bandeja
- 1 bandeja profunda
- Opcional 1 nivel de guías: FUN: 112.0624.354. Ver Pág 268

Especificaciones técnicas

- Clase energética: A
- Capacidad: 71L
- Dimensiones (alto x ancho x fondo) (mm): 595 x 595 x 570

Funciones de cocción



FSM 86 HE XS

Horno Smart hidrolítico
 Cristal negro / Acero Inox



Características

- Horno multifunción
- Display digital
- Mandos mecánicos
- Sistema de limpieza hidrolítico
- Función especial: Pan
- N° Funciones de cocción: 8
- Press to Clean: cristal extraíble para fácil limpieza
- Temporizador
- Puerta 2 cristales
- Iluminación interior

Accesorios incluidos

- 2 rejillas
- 1 bandeja
- 1 bandeja profunda
- Opcional 1 nivel de guías: FUN: 112.0624.354. Ver Pág 268

Especificaciones técnicas

- Clase energética: A
- Capacidad: 71L
- Dimensiones (alto x ancho x fondo) (mm): 595 x 595 x 570

Funciones de cocción



FUN: 116.0606.091
 EAN: 7612985784382

579 €

FUN: 116.0605.988
 EAN: 7612985784351

519 €

FSM 82 H XS

Horno Smart hidrolítico
Cristal negro / Acero Inox



Características

- Horno multifunción
- Mandos mecánicos
- Sistema de limpieza hidrolítico
- Función especial: Pan
- Press to clean: cristales de la puerta extraíbles para fácil limpieza
- N° Funciones de cocción: 8
- Puerta Smooth2Close: cierre suave
- Temporizador
- Puerta 2 cristales
- Iluminación interior

Accesorios incluidos

- 2 rejillas
- 1 bandeja
- 1 bandeja profunda
- Opcional 1 nivel de guías: FUN: 112.0624.354. Ver Pág 268

Especificaciones técnicas

- Clase energética: A
- Capacidad: 71L
- Dimensiones (alto x ancho x fondo) (mm): 595 x 595 x 570

Funciones de cocción



FUN: 116.0605.987
EAN: 7612985784344

495 €

FSL 86 H XS

Horno Smart Linear hidrolítico
Cristal negro / Acero Inox



Características

- Horno multifunción
- Display digital rojo
- Mandos mecánicos
- Sistema de limpieza hidrolítico
- Función especial: Pan
- Press to clean: cristales de la puerta extraíbles para fácil limpieza
- N° Funciones de cocción: 8
- Temporizador
- Puerta 2 cristales
- Iluminación interior

Accesorios incluidos

- 2 rejillas
- 1 bandeja
- 1 bandeja profunda
- Opcional 1 nivel de guías: FUN: 112.0624.354. Ver Pág 268

Especificaciones técnicas

- Clase energética: A
- Capacidad: 71L
- Dimensiones (alto x ancho x fondo) (mm): 595 x 595 x 570

Funciones de cocción



FUN: 116.0609.446
EAN: 7612985804394

499 €

Fregaderos Acero inox
 Cubetas Acero inox
 Fregaderos de color
 Cubetas de color
 Grifos y dispensadores
 Placas
 Hornos y microondas
 Campanas
 Lavavajillas
 Frigoríficos y vitoteca
 Gestión de residuos
 Accesorios y productos de limpieza
 Servicio técnico y condiciones
 Pictogramas

FSL 86 H BK

Horno Smart Linear hidrolítico
 Cristal negro / Acero Inox



Características

- Horno multifunción
- Display digital rojo
- Mandos mecánicos
- Sistema de limpieza hidrolítico
- Función especial: Pan
- Press to clean: cristales de la puerta extraíbles para fácil limpieza
- N° Funciones de cocción: 8
- Temporizador
- Puerta 2 cristales
- Iluminación interior

Accesorios incluidos

- 2 rejillas
- 1 bandeja
- 1 bandeja profunda
- Opcional 1 nivel de guías: FUN: 112.0624.354. Ver Pág 268

Especificaciones técnicas

- Clase energética: A
- Capacidad: 71L
- Dimensiones (alto x ancho x fondo) (mm): 595 x 595 x 570

Funciones de cocción



FSL 86 H WH

Horno Smart Linear hidrolítico
 Cristal blanco/ Acero Inox



Características

- Horno multifunción
- Display digital rojo
- Mandos mecánicos
- Sistema de limpieza hidrolítico
- Función especial: Pan
- Press to clean: cristales de la puerta extraíbles para fácil limpieza
- N° Funciones de cocción: 8
- Temporizador
- Puerta 2 cristales
- Iluminación interior

Accesorios incluidos

- 2 rejillas
- 1 bandeja
- 1 bandeja profunda
- Opcional 1 nivel de guías: FUN: 112.0624.354. Ver Pág 268

Especificaciones técnicas

- Clase energética: A
- Capacidad: 71L
- Dimensiones (alto x ancho x fondo) (mm): 595 x 595 x 570

Funciones de cocción



FUN: 116.0609.447
 EAN: 7612985804400

499 €

FUN: 116.0609.448
 EAN: 7612985804417

499 €

FSL 82 H XS

Horno Smart Linear hidrolítico
Cristal negro / Acero Inox



Características

- Horno multifunción
- Mandos mecánicos
- Sistema de limpieza hidrolítico
- Función especial: Pan
- N° Funciones de cocción: 8
- Press to Clean: cristal extraíble para fácil limpieza
- Temporizador
- Puerta 2 cristales
- Iluminación interior

Accesorios incluidos

- 2 rejillas
- 1 bandeja
- 1 bandeja profunda
- Opcional 1 nivel de guías: FUN: 112.0624.354. Ver Pág 268

Especificaciones técnicas

- Clase energética: A
- Capacidad: 71L
- Dimensiones (alto x ancho x fondo) (mm): 595 x 595 x 570

Funciones de cocción



FUN: 116.0609.445
EAN: 7612985804387

389 €

FSL 52 H XS

Horno Smart Linear hidrolítico
Cristal negro / Acero Inox



Características

- Horno multifunción
- Mandos mecánicos
- Sistema de limpieza hidrolítico
- N° Funciones de cocción: 5
- Press to Clean: cristal extraíble para fácil limpieza
- Temporizador
- Puerta 2 cristales
- Iluminación interior

Accesorios incluidos

- 2 rejillas
- 1 bandeja
- 1 bandeja profunda
- Opcional 1 nivel de guías: FUN: 112.0624.354. Ver Pág 268

Especificaciones técnicas

- Clase energética: A
- Capacidad: 71L
- Dimensiones (alto x ancho x fondo) (mm): 595 x 595 x 570

Funciones de cocción



FUN: 116.0609.444
EAN: 7612985804370

369 €

Fregaderos Acero inox
 Cubetas Acero inox
 Fregaderos de color
 Cubetas de color
 Grifos y dispensadores
 Placas
 Hornos y microondas
 Campanas
 Lavavajillas
 Frigoríficos y vitoteca
 Gestión de residuos
 Accesorios y productos de limpieza
 Servicio técnico y condiciones
 Pictogramas

GN 86 XS

Horno Linear Compacto 45 cm - hidrolítico
 Cristal negro / Acero Inox



Características

- Horno multifunción
- Sistema de limpieza hidrolítico
- N° Funciones de cocción: 8
- Temporizador
- Puerta 2 cristales
- Iluminación interior

Accesorios incluidos

- 1 rejilla
- 1 bandeja
- 1 bandeja profunda

Especificaciones técnicas

- Clase energética: A
- Capacidad: 49L
- Dimensiones (alto x ancho x fondo) (mm): 455 x 596 x 608

Hasta agotar existencias

Funciones de cocción



GN 86 BK

Horno Linear Compacto 45 cm - hidrolítico
 Cristal negro / Acero Inox



Características

- Horno multifunción
- Sistema de limpieza hidrolítico
- N° Funciones de cocción: 8
- Temporizador
- Puerta 2 cristales
- Iluminación interior

Accesorios incluidos

- 1 rejilla
- 1 bandeja
- 1 bandeja profunda

Especificaciones técnicas

- Clase energética: A
- Capacidad: 49L
- Dimensiones (alto x ancho x fondo) (mm): 455 x 596 x 608

Hasta agotar existencias

Funciones de cocción



FUN: 116.0574.896
 EAN: 7612985670661

519 €

FUN: 116.0574.897
 EAN: 7612985670678

519 €

EKKO 90 FMXO 86 S XS

Horno 90 cm

Cristal negro / Acero Inox



Características

- Horno multifunción
- Display digital rojo
- Mandos mecánicos
- Sistema de limpieza estándar
- Función especial Eco: Ideal para alimentos precocinados, congelados o porciones pequeñas. Permite reducir el consumo gracias a un tiempo de precalentamiento muy corto y una cocción más lenta.
- N^o Funciones de cocción: 8
- Temporizador
- Puerta 2 cristales
- Iluminación interior

Accesorios incluidos

- 1 rejilla
- 1 bandeja profunda

Especificaciones técnicas

- Clase energética: A
- Capacidad: 84L
- Dimensiones (alto x ancho x fondo) (mm): 477 x 893 x 538

Funciones de cocción



FUN: 116.0613.109
EAN: 7612985818797

1.429 €

Fregaderos
Acero inox

Cubetas Acero
inox

Fregaderos
de color

Cubetas de color

Grifos y
dispensadores

Placas

Hornos y
microondas

Campanas

Lavavajillas

Frigoríficos y
vinoteca

Gestión de
residuos

Accesorios y
productos de
limpieza

Servicio técnico
y condiciones

Pictogramas

Tablas técnicas hornos

	MYTHOS	MYTHOS	MYTHOS	MYTHOS	MYTHOS	MYTHOS
Modelo	FMY 99 HS XS	FMY 99 HS BK	FMY 99 P XS	FMY 99 P BK	FMY 98 P XS	FMY 98 P BK
FUN	116.0613.706	116.0613.707	116.0613.708	116.0613.709	116.0606.101	116.0606.102
EAN	7612985834797	7612985834803	7612985834810	7612985834827	7612985785099	7612985785204

Ficha de producto

Tipo de Horno	Horno multifunción y cocción al vapor	Horno multifunción y cocción al vapor	Horno multifunción	Horno multifunción	Horno multifunción	Horno multifunción
Sistema de Limpieza	Hidrolítico	Hidrolítico	Pirólítico	Pirólítico	Pirólítico	Pirólítico
Cocción al vapor	Full steam	Full steam	-	-	-	-
Clase energética	A+	A+	A+	A+	A+	A+
Acabado	Cristal negro / Inox	Negro	Cristal negro / Inox	Negro	Cristal negro / Inox	Negro
Cap. Cavidad (Lt)	73L	73L	73L	73L	73L	73L
Tipo de Cavidad	Plana	Plana	Plana	Plana	Plana	Plana
Color de la cavidad	Gris	Gris	Gris	Gris	Gris	Gris
Dimensión del panel de control (mm)	80	80	80	80	80	80
Número de funciones	94	94	74	74	19	19
Tipo de Display	Display táctil TFT	Display táctil TFT	Display táctil TFT	Display táctil TFT	Display LCD	Display LCD
Tipo de mandos	Táctil	Táctil	Táctil	Táctil	Mandos Push Pull	Mandos Push Pull
Temporizador	Programación inicio/fin de cocción	Programación inicio/fin de cocción	Programación inicio/fin de cocción	Programación inicio/fin de cocción	Programación inicio/fin de cocción	Programación inicio/fin de cocción

Características

Smooth2Close: cierre suave de la puerta	Sí	Sí	Sí	Sí	Sí	Sí
Press2Clean	-	-	-	-	-	Sí
Nº cristales de la puerta	3	3	4 (GIFAM)	4 (GIFAM)	4 (GIFAM)	4 (GIFAM)
Nº de halógenos	1	1	1	1	1	1
Características						
Funciones cocción	Cocción al vapor, Convencional, grill,turbo grill, Aire forzado, Arriba - abajo, Aire forzado ECO, descongelar, Fermentar masa, Mantener caliente, Maxi Cooking, Precalentamiento, Multicooking, cookassist	Cocción al vapor, Convencional, grill,turbo grill, Aire forzado, Arriba - abajo, Aire forzado ECO, descongelar, Fermentar masa, Mantener caliente, Maxi Cooking, Precalentamiento, Multicooking, cookassist	Convencional, grill,turbo grill, Aire forzado, Arriba - abajo, descongelar, Mantener caliente, Fermentar masa, Maxi Cooking, Aire forzado ECO, Precalentamiento, Multicooking, cookassist	Convencional, grill,turbo grill, Aire forzado, Arriba - abajo, descongelar, Mantener caliente, Fermentar masa, Maxi Cooking, Aire forzado ECO, Precalentamiento, Multicooking, cookassist	Convencional,convección, grill,turbo grill, Aire forzado, Maxi Cooking, Aire forzado ECO, Precalentamiento, cookassist	Convencional,convección, grill, turbo grill, Aire forzado, Maxi Cooking, Aire forzado ECO, Precalentamiento, cookassist

Accesorios

Rejilla	2 rejillas	2 rejillas	2 rejillas	2 rejillas	2 rejillas	2 rejillas
Bandeja	1 bandeja	1 bandeja	1 bandeja	1 bandeja	1 bandeja	1 bandeja
Bandeja pastelera	-	-	1 bandeja profunda	1 bandeja profunda	1 bandeja profunda	1 bandeja profunda
Bandeja cocción al vapor	1 bandeja perforada	1 bandeja perforada	-	-	-	-
Guías telescópicas	1 nivel guías telescópicas	1 nivel guías telescópicas	1 nivel guías telescópicas	1 nivel guías telescópicas	1 nivel guías telescópicas	1 nivel guías telescópicas

Conexión eléctrica

Potencia nominal (W)	3650	3650	3650	3650	3650	3650
Frecuencia (Hz)	50	50	50	50	50/60	50/60
Voltaje (V)	220-240	220-240	220-240	220-240	220-240	220-240
Corriente (A)	se puede configurar 13A/16A	se puede configurar 13A/16A	se puede configurar 13A/16A	se puede configurar 13A/16A	se puede configurar 13A/16A	se puede configurar 13A/16A
Potencia grill (W)						
Longitud cable de conexión (mm)	90 cm	90 cm	90 cm	90 cm	90 cm	90 cm
Tipo de enchufe	No Plug	No Plug	No Plug	No Plug	No Plug	No Plug

Dimensiones

Dimensiones (alto x ancho x fondo)	595x595x564	595x595x564	595x595x564	595x595x564	595x595x564	595x595x564
Dimensiones con embalaje (alto x ancho x fondo) (mm)	690x630x650	690x630x650	690x630x650	690x630x650	690x630x650	690x630x650
Peso neto / bruto (kg)	40.8 / 42.8	40.8 / 42.8	40.5 / 42.5	40.5 / 42.5	36 / 38	36 / 38

Fregaderos Acero inox
 Cubetas Acero inox
 Fregaderos de color
 Cubetas de color
 Grifos y dispensadores
 Placas
 Hornos y microondas
 Campanas
 Lavavajillas
 Frigoríficos y vinoteca
 Gestión de residuos
 Accesorios y productos de limpieza
 Servicio técnico y condiciones
 Pictogramas

	MARIS	MARIS	MARIS	SMART	SMART	SMART
Modelo	FMA 97 P XS	FMA 86 H XS	FMA 86 H BK	FSM 97 P XS	FSM 86 H XS	FSM 86 H BK
FUN	116.0606.100	116.0606.097	116.0606.098	116.0606.096	116.0605.990	116.0606.091
EAN	7612985785082	7612985785044	7612985785068	7612985785037	7612985784375	7612985784382

Ficha de producto

Tipo de Horno	Horno multifunción	Horno multifunción	Horno multifunción	Horno multifunción	Horno multifunción	Horno multifunción
Sistema de Limpieza	Piroclítico	Hidrolítico	Hidrolítico	Piroclítico	Hidrolítico	Hidrolítico
Cocción al vapor	-	-	-	-	-	-
Clase energética	A+	A	A	A+	A	A
Acabado	Cristal negro / Inox	Cristal negro / Inox	Cristal negro / Inox	Cristal negro / Inox	Cristal negro / Inox	Cristal negro / Inox
Cap. Cavidad (Lt)	71L	71L	71L	71L	71L	71L
Tipo de Cavidad	Plana	Plana	Plana	Plana	Plana	Plana
Color de la cavidad	Gris	Gris	Gris	Gris	Gris	Gris
Dimensión del panel de control (mm)	97	97	97	97	97	97
Número de funciones	11	8	8	11	8	8
Tipo de Display	Display LED	Digital display blanco	Digital display blanco	Display LED	Digital display blanco	Digital display blanco
Tipo de mandos	Mandos Push Pull	Mandos giratorios	Mandos giratorios	Mandos giratorios	Mandos giratorios	Mandos giratorios
Temporizador	Programación inicio/fin de cocción	Temporizador	Temporizador	Temporizador	Temporizador	Temporizador

Características

Smooth2Close: cierre suave de la puerta	Sí	Sí	Sí	Sí	Sí	Sí
Press2Clean	Sí	Sí	Sí	Sí	Sí	Sí
Nº cristales de la puerta	3 (GIFAM)	2	2	3 (GIFAM)	2	2
Nº de halógenos	1	1	1	1	1	1
Características						
Funciones cocción	Convencional, Aire forzado, Maxi Cooking, PIZZA, grill,turbo grill, Fermentar masa, Aire forzado ECO, Pan auto, Pastelería auto	Convencional, Arriba-abajo, Aire forzado, grill,turbo grill, descongelar, resistencia inferior (solera), función pan	Convencional, Arriba-abajo, Aire forzado, grill,turbo grill, descongelar, resistencia inferior (solera), función pan	Convencional, Aire forzado, Maxi Cooking, PIZZA, grill,turbo grill, Fermentar masa, Aire forzado ECO, Pan auto, Pastelería auto	Convencional, Arriba-abajo, Aire forzado, grill,turbo grill, descongelar, resistencia inferior (solera), función pan	Convencional, Arriba-abajo, Aire forzado, grill,turbo grill, descongelar, resistencia inferior (solera), función pan

Accesorios

Rejilla	2 rejillas	2 rejillas	2 rejillas	2 rejillas	2 rejillas	2 rejillas
Bandeja	1 bandeja	1 bandeja	1 bandeja	1 bandeja	1 bandeja	1 bandeja
Bandeja pastelera	1 bandeja profunda	1 bandeja profunda	1 bandeja profunda	1 bandeja profunda	1 bandeja profunda	1 bandeja profunda
Bandeja cocción al vapor	-	-	-	-	-	-
Guías telescópicas	1 nivel guías telescópicas	Opcional	Opcional	1 nivel guías telescópicas	Opcional	Opcional

Conexión eléctrica

Potencia nominal (W)	3300	2750	2750	3300	2750	2750
Frecuencia (Hz)	50/60	50/60	50/60	50/60	50/60	50/60
Voltaje (V)	220-240	220-240	220-240	220-240	220-240	220-240
Corriente (A)	se puede configurar 13A/16A	13 amp	13 amp	se puede configurar 13A/16A	13 amp	13 amp
Potencia grill (W)	2200	1500	1500	2200	1500	1500
Longitud cable de conexión (mm)	100 cm	100 cm	100 cm	100 cm	100 cm	100 cm
Tipo de enchufe	No Plug	No Plug	No Plug	No Plug	No Plug	No Plug

Dimensiones

Dimensiones (alto x ancho x fondo)	595x595x570	595x595x570	595x595x570	595x595x570	595x595x570	595x595x570
Dimensiones con embalaje (alto x ancho x fondo) (mm)	670x640x650	670x640x650	670x640x650	670x640x650	670x640x650	670x640x650
Peso neto / bruto (kg)	30 / 33.4					

Tablas técnicas hornos

	SMART	SMART	SMART LINEAR	SMART LINEAR	SMART LINEAR	SMART LINEAR
Modelo	FSM 86 HE XS	FSM 82 H XS	FSL 86 H XS	FSL 86 H BK	FSL 86 H WH	FSL 82 H XS
FUN	116.0605.988	116.0605.987	116.0609.446	116.0609.447	116.0609.448	116.0609.445
EAN	7612985784351	7612985784344	7612985804394	7612985804400	7612985804417	7612985804387

Ficha de producto

Tipo de Horno	Horno multifunción	Horno multifunción	Horno multifunción	Horno multifunción	Horno multifunción	Horno multifunción
Sistema de Limpieza	Hidrolítico	Hidrolítico	Hidrolítico	Hidrolítico	Hidrolítico	Hidrolítico
Cocción al vapor	-	-	-	-	-	-
Clase energética	A	A	A	A	A	A
Acabado	Cristal negro / Inox	Cristal negro / Inox	Cristal negro / Inox	Cristal negro / Inox	Cristal blanco / Inox	Cristal negro / Inox
Cap. Cavity (Lt)	71L	71L	71L	71L	71L	71L
Tipo de Cavity	Plana	Plana	Plana	Plana	Plana	Plana
Color de la cavity	Gris	Gris	Gris	Gris	Gris	Gris
Dimensión del panel de control (mm)	97	97	97	97	97	97
Número de funciones	8	8	8	8	8	8
Tipo de Display	Digital display rojo	n.a.	Display digital rojo	Display digital rojo	Display digital rojo	n.a.
Tipo de mandos	Mandos giratorios	Mandos giratorios	Mandos giratorios	Mandos giratorios	Mandos giratorios	Mandos giratorios
Temporizador	Temporizador	Temporizador	Temporizador	Temporizador	Temporizador	Temporizador

Características

Smooth2Close: cierre suave de la puerta	Estándar	Sí	Estándar	Estándar	Estándar	Estándar
Press2Clean	Sí	Sí	Sí	Sí	Sí	Sí
Nº cristales de la puerta	2	2	2	2	2	2
Nº de halógenos	1	1	1	1	1	1
Características						
Funciones cocción	Convencional, Arriba - abajo, Aire forzado, grill, turbo grill, descongelar, resistencia inferior (solera), función pan	Convencional, Arriba - abajo, Aire forzado, grill, turbo grill, descongelar, resistencia inferior (solera), función pan	función pan, Arriba - abajo, grill, turbo grill, descongelar, resistencia inferior (solera), Aire forzado	función pan, Arriba - abajo, grill, turbo grill, descongelar, resistencia inferior (solera), Aire forzado	función pan, Arriba - abajo, grill, turbo grill, descongelar, resistencia inferior (solera), Aire forzado	Convencional, Arriba - abajo, Aire forzado, grill, turbo grill, descongelar, resistencia inferior (solera), función pan

Accesorios

Rejilla	2 rejillas	2 rejillas	2 rejillas	2 rejillas	2 rejillas	1 rejilla
Bandeja	1 bandeja	1 bandeja	1 bandeja	1 bandeja	1 bandeja	
Bandeja pastelera	1 bandeja profunda	1 bandeja profunda	1 bandeja profunda	1 bandeja profunda	1 bandeja profunda	1 bandeja profunda
Bandeja cocción al vapor	-	-	-	-	-	-
Guías telescópicas	Opcional	Opcional	Opcional	Opcional	Opcional	Opcional

Conexión eléctrica

Potencia nominal (W)	2750	2750	2600	2600	2600	2600
Frecuencia (Hz)	50/60	50/60	50/60	50/60	50/60	50/60
Voltaje (V)	220-240	220-240	220-240	220-240	220-240	220-240
Corriente (A)	13 amp	13 amp	13 amp	13 amp	13 amp	13 amp
Potencia grill (W)	1500	1500	1500	1500	1500	1500
Longitud cable de conexión (mm)	100 cm	100 cm	100 cm	100 cm	100 cm	100 cm
Tipo de enchufe	No Plug	No Plug	No Plug	No Plug	No Plug	No Plug

Dimensiones

Dimensiones (alto x ancho x fondo)	595x595x570	595x595x570	595x595x570	595x595x570	595x595x570	595x595x570
Dimensiones con embalaje (alto x ancho x fondo) (mm)	670x640x650	670x640x650	670x640x650	670x640x650	670x640x650	670x640x650
Peso neto / bruto (kg)						

	SMART LINEAR	LINEAR COMPACTO	LINEAR COMPACTO	EKKO 90 cm ancho
Modelo	FSL 52 H XS	HORNO GLASS LI-NEAR 45 GN 86 XS	HORNO GLASS LI-NEAR 45 GN 86 BK	FMXO 86 S XS
FUN	116.0609.444	116.0574.896	116.0574.897	116.0613.109
EAN	7612985804370	7612985670661	7612985670678	7612985818797

Ficha de producto

Tipo de Horno	Horno multifunción	Horno multifunción	Horno multifunción	Horno multifunción
Sistema de Limpieza	Hidrolítico	-	-	-
Cocción al vapor	-	-	-	-
Clase energética	A	A		A
Acabado	Cristal negro / Inox	Inox / Cristal negro	Cristal negro / Inox	Cristal negro / Inox
Cap. Cavity (Lt)	71L	49L	49L	84L
Tipo de Cavity	Plana			-
Color de la cavity	Gris	Negro	Negro	-
Dimensión del panel de control (mm)	97			443,8
Número de funciones	5	8	8	8
Tipo de Display	n.a.	Display digital ámbar	Display digital ámbar	Display digital rojo
Tipo de mandos	Mandos giratorios	Mandos giratorios	Mandos push/pull	Mandos giratorios
Temporizador	Temporizador	Temporizador	Temporizador	Temporizador

Características

Smooth2Close: cierre suave de la puerta	Estándar	Estándar	Estándar	Estándar
Press2Clean	Sí	Se puede quitar para limpiar	Se puede quitar para limpiar	-
Nº cristales de la puerta	2	2	2	2
Nº de halógenos	1	Sí	Sí	
Características				
Funciones cocción	Convencional, Arriba-abajo, Aire forzado, grill,turbo grill, descongelar	Convencional, Arriba-abajo, Aire forzado, grill,turbo grill, descongelar, resistencia inferior (solera)	Convencional, Arriba-abajo, Aire forzado, grill,turbo grill, descongelar, resistencia inferior (solera)	Convencional, Arriba-abajo, Aire forzado, convección, grill pequeño, turbo grill, descongelar, ECO aire caliente

Accesorios

Rejilla	2 rejillas	1 rejilla	1 rejilla	2 rejillas
Bandeja	1 bandeja	1 bandeja	1 bandeja	-
Bandeja pastelera	1 bandeja profunda	1 bandeja profunda	1 bandeja profunda	1 bandeja profunda
Bandeja cocción al vapor	-	-	-	-
Guías telescópicas	Opcional	No	No	-

Conexión eléctrica

Potencia nominal (W)	2600	2100	2100	2900
Frecuencia (Hz)	50/60	50/60	50/60	50/60
Voltaje (V)	220-240	220-240	220-240	220-240
Corriente (A)	13 amp			-
Potencia grill (W)	1500	2000	2000	-
Longitud cable de conexión (mm)	100 cm			100 cm
Tipo de enchufe	No Plug	No Plug	No Plug	No Plug

Dimensiones

Dimensiones (alto x ancho x fondo)	595x595x570	455x596x608	455x596x608	477x893x538
Dimensiones con embalaje (alto x ancho x fondo) (mm)	670x640x650	520x635x650	520x635x650	550x960x635
Peso neto / bruto (kg)				59/64

Esquemas técnicos hornos

FMY 99 HS XS

Horno con cocción a vapor

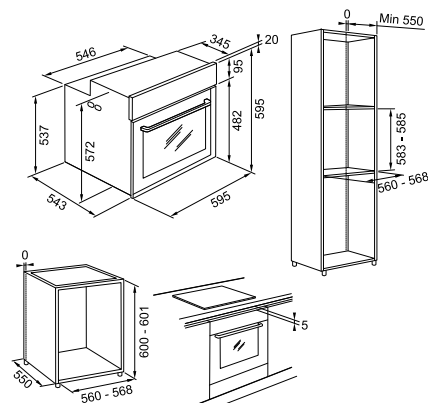

FMY 99 HS BK

Horno con cocción a vapor

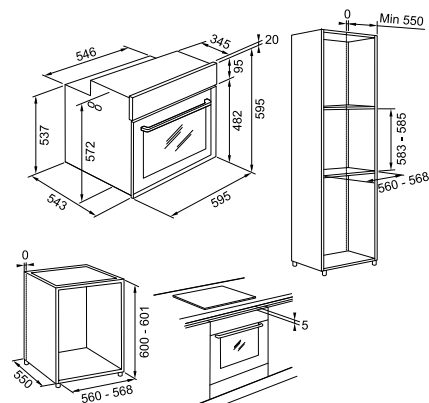

FMY 99 P XS

Horno Mythos TFT pirolítico

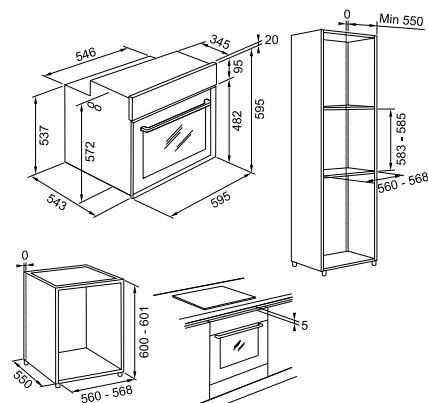

FMY 99 P BK

Horno Mythos TFT pirolítico

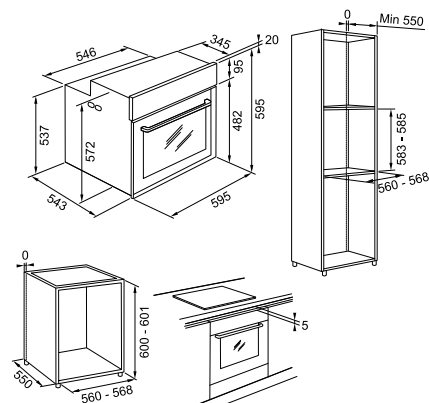

FMY 98 P XS

Horno Mythos LCD pirolítico

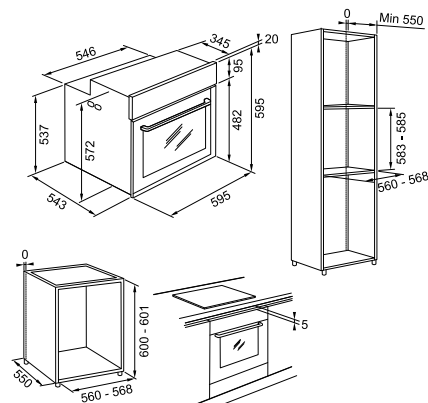

FMY 98 P BK

Horno Mythos LCD pirolítico

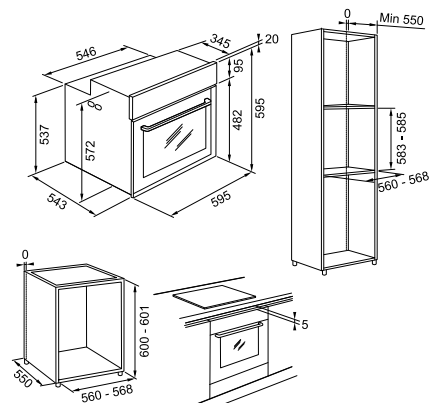

FMA 97 P XS

Horno Maris pirolítico

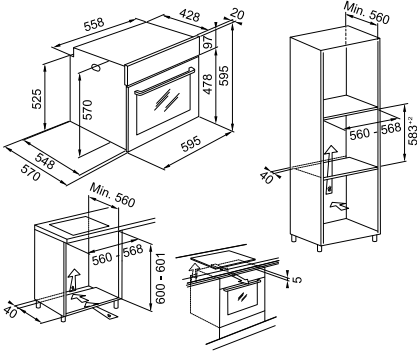

FMA 86 H XS

Horno Maris hidrolítico

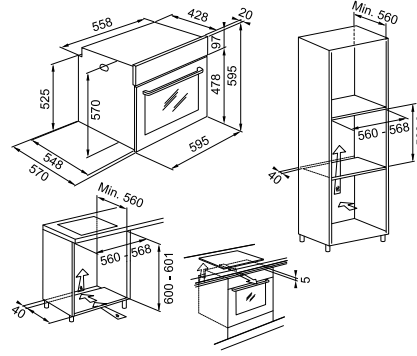

FMA 86 H BK

Horno Maris hidrolítico

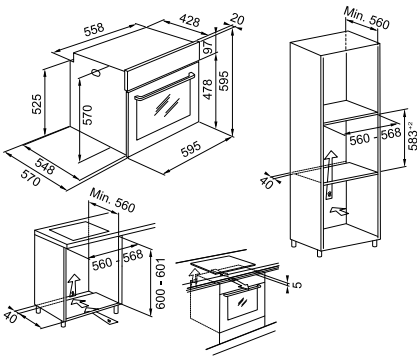

FSM 97 P XS

Horno Smart pirolítico

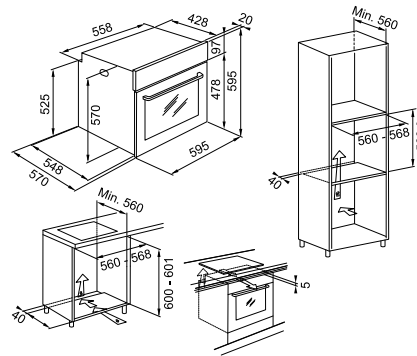

FSM 86 H XS

Horno Smart hidrolítico

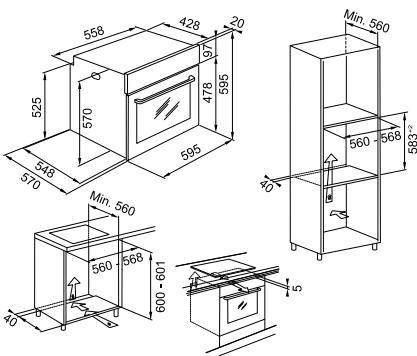

FSM 86 H BK

Horno Smart hidrolítico

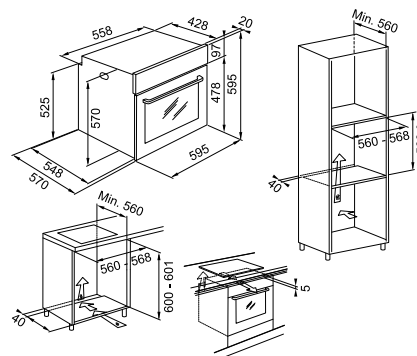

Fregaderos
Acero inox

Cubetas Acero
inox

Fregaderos
de color

Cubetas de color

Grifos y
dispensadores

Placas

Hornos y
microondas

Campanas

Lavavajillas

Frigoríficos y
vinoteca

Gestión de
residuos

Accesorios y
productos de
limpieza

Servicio técnico
y condiciones

Pictogramas

Esquemas técnicos hornos

FSM 86 HE XS

Horno Smart hidrolítico

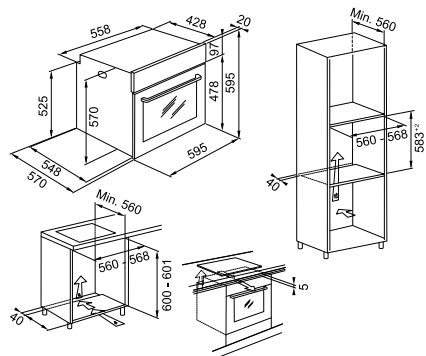

FSM 82 H XS

Horno Smart hidrolítico

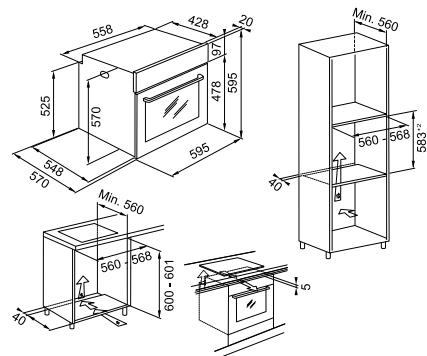

FSL 86 H XS

Horno Smart Linear hidrolítico

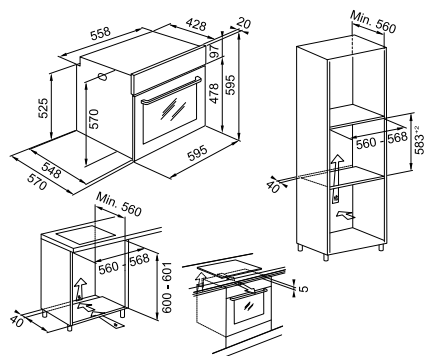

FSL 86 H BK

Horno Smart Linear hidrolítico

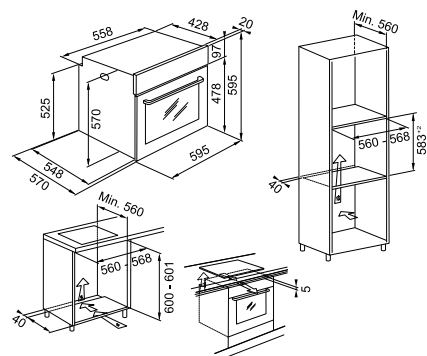

FSL 86 H WH

Horno Smart Linear hidrolítico

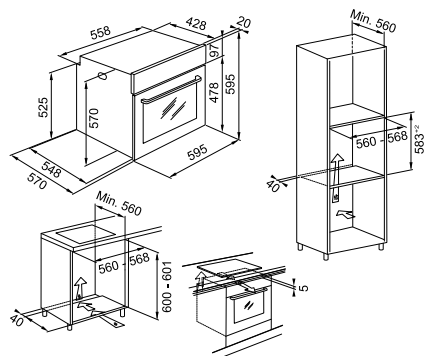

FSL 82 H XS

Horno Smart Linear hidrolítico

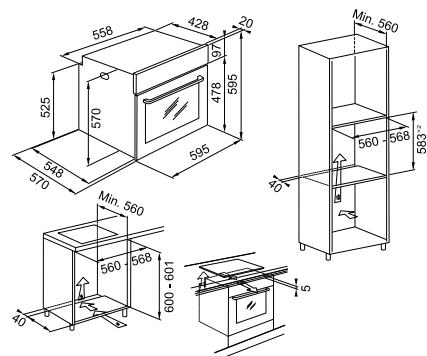

FSL 52 H XS

Horno Smart Linear hidrolítico

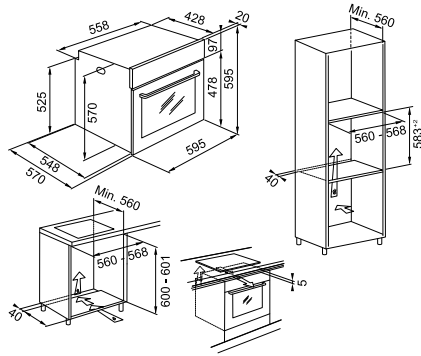
**GN 86 XS**

Horno Linear Compacto hidrolítico

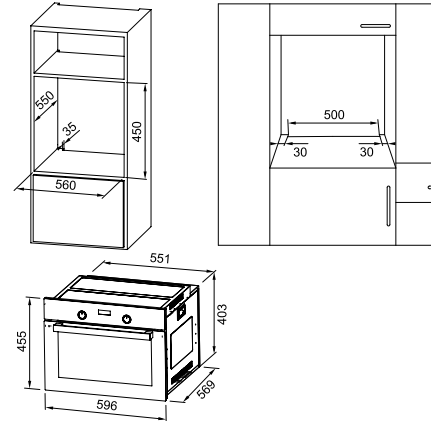
**GN 86 BK**

Horno Linear Compacto hidrolítico

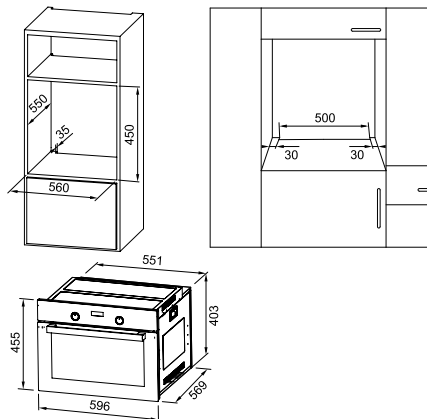
**EKKO 90 FMXO 86 S XS**

Horno 90 cm

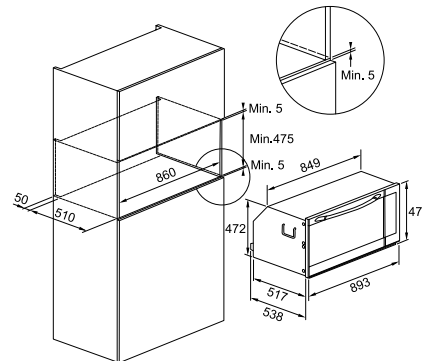
**Esquemas técnicos** cafetera y calienta platos**FMY 45 CM XS**

Cafetera Integrable

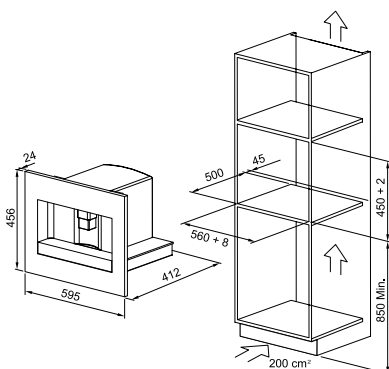
**FMY 14 DRW XS**

Calienta platos Integrable

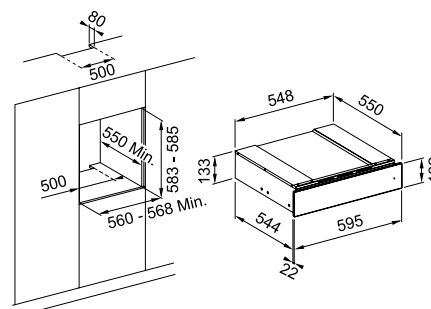

- Fregaderos Acero inox
- Cubetas Acero inox
- Fregaderos de color
- Cubetas de color
- Grifos y dispensadores
- Placas
- Hornos y microondas
- Campanas
- Lavavajillas
- Frigoríficos y vitoteca
- Gestión de residuos
- Accesorios y productos de limpieza
- Servicio técnico y condiciones
- Pictogramas





Microondas

Índice

Funciones y diseño	327
Hornos microondas combinados	331
Microondas con grill	335
Tablas de especificaciones	339
Esquemas técnicos	341





Cocción al vapor

Comida saludable y lista en un momento gracias al poder del vapor

Ahorra tiempo, espacio y energía gracias a los Hornos con función microondas Mythos, Maris y Smart



Cocción a Vapor

Para cocinar al vapor verduras o pescado, utilizando la vaporera.

Es muy simple. Rellena el bol inferior de la vaporera con agua y coloca la carne, pescado u otros ingredientes encima de la rejilla. Tapa correctamente y elige la función automática de cocción al vapor.

Para hacer arroz y pasta, sigue las instrucciones de cocción indicados en el embalaje de cada producto.

Funciones automáticas

¡Consiga el resultado perfecto de cocción con las funciones automáticas!



Microondas

Para cocinar o recalentar rápidamente alimentos o bebidas.



Grill

Para dorar, asar o gratinar platos.



Aire Forzado Combinado

Preparar platos horneados en poco tiempo.



Pre calentamiento

Para calentar rápidamente el horno antes de un ciclo de cocción.



Grill Combinado

Para cocinar y dorar rápidamente platos combinando microondas con grill.



Turbo Grill Combinado

Para hornear y dorar alimentos rápidamente al combinar la acción de microondas, grill y horno de convección.



Descongelar Automático

Descongelar rápidamente diferentes tipos de alimentos seleccionando solo el peso.



Re calentar - Automático

Para recalentar alimentos/comida preparada, tanto congeladas como a temperatura ambiente.



Aire Forzado

Para cocinar platos con resultados similares a los de un horno de convección.



Aire Forzado Combinado - Auto.

Cocinar alimentos horneados rápidamente y obtener resultados de cocción óptimos. Utilice ollas aptas para cocinar en el horno y resistentes al microondas.

Fregaderos Acero inox
Cubetas Acero inox
Fregaderos de color
Cubetas de color
Grifos y dispensadores
Placas
Hornos y microondas
Campanas
Lavavajillas
Frigoríficos y vitoteca
Gestión de residuos
Accesorios y productos de limpieza
Servicio técnico y condiciones
Pictogramas

La pareja perfecta en su cocina

Mythos



Horno y Horno microondas **Mythos**

Maris



Horno y Horno microondas **Maris**

Smart



Horno y Horno microondas **Smart**



Smooth2Close*

Cierre suave de la puerta



Cavidad interior Acero Inox



Capacidad 40 L

Mythos

Display LCD.



Mandos Push Pull



Tirador en acero Inox



Maris

Display LCD.



Mandos Push Pull



Tirador en acero Inox



Smart

Display LCD.



Mandos acabado en acero Inox



Tirador en acero Inox





Microondas de encastre

Todo en 1: Ahorra tiempo, energía y espacio gracias los hornos con función microondas y sácale partido con las funciones automáticas de cocción

FMY 45 MW XS

Horno microondas combi Mythos
 Cristal negro / Inox



Características

- Horno microondas combinado
- CookAssist: 10 recetas automáticas asistente de cocción
- Puerta Smooth2Close: cierre suave
- Mandos Push Pull
- Display LCD
- Temporizador
- Bloqueo de seguridad para niños

Funciones

- | | |
|---------------------------------------|---|
| • CookAssist | • Turbo Grill + microondas |
| • Auto Cook Aire forzado + microondas | • Aire forzado |
| • Inicio rápido | • Aire forzado + microondas |
| • Microondas | • Descongelación auto: carne, aves, pescado, verduras |
| • Grill | • Auto - Calentar |
| • Grill + MW | • Cocción al vapor automática |
| • Turbo Grill | • Aviso fin de ciclo |

Accesorios incluidos

- Plato giratorio (mm): 360
- 1 rejilla grill
- 1 Bol-vaporera
- 1 bandeja para hornear
- Tapa de plástico

Especificaciones técnicas

- Cavidad: 40 L
- Cavidad interior: acero Inox
- Dimensiones (alto x ancho x fondo) (mm): 455 x 595 x 554
- Potencia microondas: 900W
- Potencia grill: 1600W



Combinacion perfecta con los **Hornos Mythos inox**

FUN: 131.0606.105
 EAN: 7612985785235

949 €

FMY 45 MW BK

Horno microondas combi Mythos
 Negro



Características

- Horno microondas combinado
- CookAssist: 10 recetas automáticas asistente de cocción
- Puerta Smooth2Close: cierre suave
- Mandos Push Pull
- Display LCD
- Temporizador
- Bloqueo de seguridad para niños

Funciones

- | | |
|---------------------------------------|---|
| • CookAssist | • Turbo Grill + microondas |
| • Auto Cook Aire forzado + microondas | • Aire forzado |
| • Inicio rápido | • Aire forzado + microondas |
| • Microondas | • Descongelación auto: carne, aves, pescado, verduras |
| • Grill | • Auto - Calentar |
| • Grill + MW | • Cocción al vapor automática |
| • Turbo Grill | • Aviso fin de ciclo |

Accesorios incluidos

- Plato giratorio (mm): 360
- 1 rejilla grill
- 1 Bol-vaporera
- 1 bandeja para hornear
- Tapa de plástico

Especificaciones técnicas

- Cavidad: 40 L
- Cavidad interior: acero Inox
- Dimensiones (alto x ancho x fondo) (mm): 455 x 595 x 554
- Potencia microondas: 900W
- Potencia grill: 1600W



Combinacion perfecta con los **Hornos Mythos negro**

FUN: 131.0632.660
 EAN: 7612985930550

949 €



FMA 45 MW XS

Horno microondas combi Maris
Cristal negro / Inox



Características

- Horno microondas combinado
- 5 recetas automáticas + 15 funciones especiales
- Puerta Smooth2Close: cierre suave
- Mandos Push Pull
- Display LCD
- Temporizador
- Bloqueo de seguridad para niños

Funciones

- Auto Cook Aire forzado + microondas
- Inicio rápido
- Microondas
- Grill
- Grill + MW
- Turbo Grill
- Turbo Grill + microondas
- Aire forzado
- Aire forzado + microondas
- Descongelación auto: carne, aves, pescado, verduras
- Auto - Calentar
- Aviso fin de ciclo

Accesorios incluidos

- Plato giratorio (mm): 360
- 1 rejilla grill
- 1 bandeja para hornear
- Tapa de plástico

Especificaciones técnicas

- Cavidad: 40 L
- Cavidad interior: acero Inox
- Dimensiones (alto x ancho x fondo) (mm): 455 x 595 x 554
- Potencia microondas: 900W
- Potencia grill: 1600W



Combinacion perfecta con los **Hornos MARIS Inox**

FUN: 131.0606.104
EAN: 7612985785228

805 €

FSM 45 MW XS

Horno microondas combi Smart
Cristal negro / Inox



Características

- Horno microondas combinado
- 5 recetas automáticas + 15 funciones especiales
- Puerta Smooth2Close: cierre suave
- Mandos
- Display LCD
- Temporizador
- Bloqueo de seguridad para niños

Funciones

- Auto Cook Aire forzado + microondas
- Inicio rápido
- Microondas
- Grill
- Grill + MW
- Turbo Grill
- Turbo Grill + microondas
- Aire forzado
- Aire forzado + microondas
- Descongelación auto: carne, aves, pescado, verduras
- Auto - Calentar
- Aviso fin de ciclo

Accesorios incluidos

- Plato giratorio (mm): 360
- 1 rejilla grill
- 1 bandeja para hornear
- Tapa de plástico

Especificaciones técnicas

- Cavidad: 40 L
- Cavidad interior: acero Inox
- Dimensiones (alto x ancho x fondo) (mm): 455 x 595 x 554
- Potencia microondas: 900W
- Potencia grill: 1600W



Combinacion perfecta con los **Hornos SMART Inox**

FUN: 131.0606.103
EAN: 7612985785211

769 €

BLACK FMW 250 CR2 G BK

Microondas con grill
Cristal negro / Inox



Características

- Microondas y grill
- Multicooking: programa dos tipos de cocción al mismo tiempo
- Apertura lateral
- Mando electrónico
- Display LED blanco
- Temporizador 95 min
- Bloqueo de seguridad para niños

Funciones

- 8 programas automáticos: Pizza, carne, verduras, pasta, patatas, pescado, bebidas calientes, palomitas
- Multicooking, programar dos tipos de cocción en un paso
- Inicio rápido
- Microondas
- Grill
- Grill + MW
- Descongelación auto por peso/tiempo
- Auto - Calentar
- Aviso fin de ciclo

Accesorios incluidos

- Plato giratorio (mm): 315
- 1 rejilla grill

Especificaciones técnicas

- Cavity: 25 L
- Cavity interior: acero Inox
- Dimensiones (alto x ancho x fondo) (mm): 388 x 595 x 401
- Potencia microondas: 900W
- Potencia grill: 1000W



Ver combinación con horno a juego en la tabla página 343

FUN: 131.0391.304
EAN: 7612981685522

455 €

335 | Microondas

FSM 25 MW XS

Microondas con grill
Cristal negro / Inox



Características

- Microondas y grill
- Multicooking: programa dos tipos de cocción al mismo tiempo
- Apertura lateral
- Mando electrónico
- Display LED blanco
- Temporizador 95 min
- Bloqueo de seguridad para niños

Funciones

- 8 programas automáticos: Pizza, carne, verduras, pasta, patatas, pescado, bebidas calientes, palomitas
- Multicooking, programar dos tipos de cocción en un paso
- Inicio rápido
- Microondas
- Grill
- Grill + MW
- Descongelación auto por peso/tiempo
- Auto - Calentar
- Aviso fin de ciclo

Accesorios incluidos

- Plato giratorio (mm): 315
- 1 rejilla grill

Especificaciones técnicas

- Cavity: 25 L
- Cavity interior: acero Inox
- Dimensiones (alto x ancho x fondo) (mm): 388 x 595 x 401
- Potencia microondas: 900W
- Potencia grill: 1000W



Ver combinación con horno a juego en la tabla página 343

FUN: 131.0627.471
EAN: 7612985906982

425 €

Fregaderos Acero inox

Cubetas Acero inox

Fregaderos de color

Cubetas de color

Grifos y dispensadores

Placas

Hornos y microondas

Campanas

Lavavajillas

Frigoríficos y vitoteca

Gestión de residuos

Accesorios y productos de limpieza

Servicio técnico y condiciones

Pictogramas

FMW 20 SMP G XS

Microondas con grill
Cristal negro / Inox



Características

- Microondas y grill
- Multicooking: programa dos tipos de cocción al mismo tiempo
- Apertura lateral
- Mando giratorio + electrónico
- Display LED rojo
- Temporizador 95 min
- Bloqueo de seguridad para niños

Funciones

- 8 programas automáticos: Pizza, carne, verduras, pasta, patatas, pescado, bebidas calientes, palomitas
- sí, programar dos tipos de cocción en un paso
- Inicio rápido
- Microondas
- Grill
- Grill + MW
- Descongelación auto por peso/tiempo
- Aviso fin de ciclo

Accesorios incluidos

- Plato giratorio (mm): 245
- 1 rejilla grill

Especificaciones técnicas

- Cavidad: 20 L
- Cavidad interior: acero Inox
- Dimensiones (alto x ancho x fondo) (mm): 388 x 595 x 343.5
- Potencia microondas: 800W
- Potencia grill: 1000W



Ver combinación con horno a juego en la tabla página 343

FUN: 131.0574.627
EAN: 7612985670616

359 €

FSL 20 MW BK

Microondas con grill
Cristal negro / Inox



Características

- Microondas y grill
- Multicooking: programa dos tipos de cocción al mismo tiempo
- Apertura lateral
- Mando giratorio + electrónico
- Display LED rojo
- Temporizador 95 min
- Bloqueo de seguridad para niños

Funciones

- 8 programas automáticos: Pizza, carne, verduras, pasta, patatas, pescado, bebidas calientes, palomitas
- Multicooking, programar dos tipos de cocción en un paso
- Inicio rápido
- Microondas
- Grill
- Grill + MW
- Descongelación auto por peso/tiempo
- Aviso fin de ciclo

Accesorios incluidos

- Plato giratorio (mm): 245
- 1 rejilla grill

Especificaciones técnicas

- Cavidad: 20 L
- Dimensiones (alto x ancho x fondo) (mm): 388 x 595 x 343.5
- Potencia microondas: 800W
- Potencia grill: 1000W



Ver combinación con horno a juego en la tabla página 343

FUN: 131.0632.993
EAN: 7612985930857

329 €

FSL 20 MW XS

Microondas con grill
Cristal negro / Inox



Características

- Microondas y grill
- Multicooking: programa dos tipos de cocción al mismo tiempo
- Apertura lateral
- Mando giratorio + electrónico
- Display LED rojo
- Temporizador 95 min
- Bloqueo de seguridad para niños

Funciones

- 8 programas automáticos: Pizza, carne, verduras, pasta, patatas, pescado, bebidas calientes, palomitas
- Multicooking, programar dos tipos de cocción en un paso
- Inicio rápido
- Microondas
- Grill
- Grill + MW
- Descongelación auto por peso/tiempo
- Aviso fin de ciclo

Accesorios incluidos

- Plato giratorio (mm): 245
- 1 rejilla grill

Especificaciones técnicas

- Cavidad: 20 L
- Dimensiones (alto x ancho x fondo) (mm): 388 x 595 x 343.5
- Potencia microondas: 800W
- Potencia grill: 1000W



Ver combinación con horno a juego en la tabla página 343

FMW 20 GN G BK*

Microondas con grill Tech 20 Glass Linear
Cristal negro



Características

- Microondas y grill

Funciones

- 8 programas automáticos: Pizza, carne, verduras, pasta, patatas, pescado, bebidas calientes, palomitas
- Multicooking: programar dos tipos de cocción en un paso
- Inicio rápido
- Display LED ámbar
- Microondas
- Grill
- Grill + MW
- Descongelación auto por peso/tiempo
- Aviso fin de ciclo

Accesorios incluidos

- Plato giratorio (mm): 245
- 1 rejilla grill

Especificaciones técnicas

- Cavidad: 20 L
- Cavidad interior: acero Inox
- Dimensiones (alto x ancho x fondo) (mm): 388 x 595 x 343.5
- Potencia microondas: 800W
- Potencia grill: 1000W

*Hasta agotar existencias



Ver combinación con horno a juego en la tabla página 343

FUN: 131.0632.992
EAN: 7612985930840

329 €

FUN: 131.0533.922
EAN: 7612985496483

305 €

FMW 20 GN G XS*

Microondas con grill Tech 20 Glass Linear
Cristal negro/Inox



Características

- Microondas y grill

Funciones

- 8 programas automáticos: Pizza, carne, verduras, pasta, patatas, pescado, bebidas calientes, palomitas
- Multicooking: programar dos tipos de cocción en un paso
- Inicio rápido
- Display LED ámbar
- Microondas
- Grill
- Grill + MW
- Descongelación auto por peso/tiempo
- Aviso fin de ciclo

Accesorios incluidos

- Plato giratorio (mm): 245
- 1 rejilla grill

Especificaciones técnicas

- Cavidad: 20 L
- Cavidad interior: acero Inox
- Dimensiones (alto x ancho x fondo) (mm): 388 x 595 x 343.5
- Potencia microondas: 800W
- Potencia grill: 1000W

*Hasta agotar existencias



Ver combinación con horno a
juego en la tabla página 343

FUN: 131.0533.921
EAN: 7612985496476

295 €

Fregaderos
Acero inox

Cubetas Acero
inox

Fregaderos
de color

Cubetas de color

Grifos y
dispensadores

Placas

Hornos y
microondas

Campanas

Lavavajillas

Frigoríficos y
vinoteca

Gestión de
residuos

Accesorios y
productos de
limpieza

Servicio técnico
y condiciones

Pictogramas

Tablas técnicas microondas

Modelo	FMY 45 MW XS / FMY 45 MW BK	FMA 45 MW XS	FSM 45 MW XS	BLACK FMW 250 CR2 G BK	FSM 25 MW XS
Cód FUN	131.0606.105 / 131.0632.660	131.0606.104	131.0606.103	131.0391.304	131.0627.471
Cód EAN	7612985785235 / 7612985930550	7612985785228	7612985785211	7612981685522	7612985906982
Características					
Tipo de microondas	Horno microondas combinado	Horno microondas combinado	Horno microondas combinado	Microondas y grill	Microondas y grill
Acabado	Cristal negro / Inox	Cristal negro / Inox	Cristal negro / Inox	Cristal negro / Inox	Cristal negro / Inox
Capacidad cavidad (L)	40	40	40	25	25
Acabado de la cavidad	Acero Inox	Acero Inox	Acero Inox	Acero Inox	Acero Inox
Tamaño panel de control (mm)	80	97	97		
Tipo de Display	Display LCD	Display LCD	Display LCD	Display LED blanco	Display LED blanco
Tipo de control	Mandos Push Pull	Mandos Push Pull	Mandos	Mando electrónico	Mando electrónico

Funciones

Programa recetas automáticas / CookAssist	CookAssist 10 recetas automáticas	5 recetas automáticas + 15 funciones especiales	5 recetas automáticas + 15 funciones especiales		
Inicio rápido	si	si	si	si	si
Microondas	si	si	si	si	si
Grill	si	si	si	si	si
Grill + MW	si	si	si	si	si
Turbo Grill	si	si	si		
Turbo Grill + microondas	si	si	si		
Aire forzado	si	si	si		
Aire forzado + microondas	si	si	si		
Multicooking				si, programar dos tipos de cocinado en un paso	si, programar dos tipos de cocinado en un paso
Descongelación automática	si, carne, aves, pescado, verduras	si, carne, aves, pescado, verduras	si, carne, aves, pescado, verduras	si, por peso/tiempo	si, por peso/tiempo
Auto - Calentar	si	si	si	si	si
Cocción al vapor automática	si				
CookAssist	si				
Auto Cook (Aire Forzado+ MW) / Menu Auto	si	si	si	si, 8 programas automáticos: Pizza, carne, verduras, pasta, patatas, pescado, bebidas calientes, palomitas	si, 8 programas automáticos: Pizza, carne, verduras, pasta, patatas, pescado, bebidas calientes, palomitas
Calor residual	si, después de usar función horno	si, después de usar función horno	si, después de usar función horno		
Aviso fin de ciclo	si	si	si	si	si

Otras especificaciones

Apertura de la puerta	Abatible	Abatible	Abatible	Apertura botón push	Apertura botón push
Tipo de bisagras de la puerta	Puerta Smooth2Close: cierre suave	Puerta Smooth2Close: cierre suave	Puerta Smooth2Close: cierre suave	Apertura lateral	Apertura lateral
Temporizador	si	si	si	si, 95 min	si, 95 min
Bloqueo de seguridad para niños	si	si	si	si	si

Accesorios

Plato giratorio (mm)	36	36	36	si, 31.5cm	si, 31.5cm
Rejilla grill	si	si	si	si	si
Bol - vaporera	si				
Bandeja para hornear	si	si	si		
Tapa de plástico	si	si	si		
Información técnica					
Potencia microondas (W)	900	900	900	900	900
Potencia grill (W)	1600	1600	1600	1000	1000
Tipo de grill	Grill tubular	Grill tubular	Grill tubular	Grill de cuarzo	Grill de cuarzo
Tipo de instalación	Encastre	Encastre	Encastre	Encastre	Encastre
Microondas 100%				900W	900W
Microondas 80%				720W	720W
Microondas 50%				450W	450W
Microondas 30%				270W	270W
Microondas 10%				90W	90W
Grill				Potencia grill 100%	Potencia grill 100%
C - 1				Potencia microondas / grill 55% / 45%	Potencia microondas / grill 495W / 450W
C - 2				Potencia microondas / grill 36% / 64%	Potencia microondas / grill 324W / 640W
Conexión eléctrica					
Frecuencia (Hz)	50	50	50	50	50
Voltaje(V)	220-240	220-240	220-240	230	230
Longitud del cable de conexión (mm)	1487	1487	1487	1000	1000
Tipo de enchufe	Sin plug	Sin plug	Sin plug	Schuko	Schuko

Dimensiones

Dimensiones (alto x ancho x fondo)	Dimensiones (alto x ancho x fondo) (mm): 455x595x554	Dimensiones (alto x ancho x fondo) (mm): 455x595x554	Dimensiones (alto x ancho x fondo) (mm): 455x595x554	Dimensiones (alto x ancho x fondo) (mm): 388x595x401	Dimensiones (alto x ancho x fondo) (mm): 388x595x401
Dimensiones embalaje (alto x ancho x fondo)	Dimensiones embalaje (alto x ancho x fondo) (mm): 630x690x650	Dimensiones embalaje (alto x ancho x fondo) (mm): 630x690x650	Dimensiones embalaje (alto x ancho x fondo) (mm): 630x690x650	Dimensiones embalaje (alto x ancho x fondo) (mm): 466x653x500	Dimensiones embalaje (alto x ancho x fondo) (mm): 484x684x566
Peso Neto / Bruto (kg)				19 / 21.4	19.5 / 22

Modelo	FMW 20 SMP G XS	FSL 20 MW BK	FSL 20 MW XS	FMW 20 GN G BK	FMW 20 GN G XS
Cód FUN	131.0574.627	131.0632.993	131.0632.992	131.0533.922	131.0533.921
Cód EAN	7612985670616	7612985930857	7612985930840	7612985496483	7612985496476
Características					
Tipo de microondas	Microondas y grill	Microondas y grill	Microondas y grill	Microondas y grill	Microondas y grill
Acabado	Cristal negro / Inox	Cristal negro / Inox	Cristal negro / Inox	Cristal negro	Cristal negro / Inox
Capacidad cavidad (L)	20	20	20	20	20
Acabado de la cavidad	Acero Inox	Acero Inox	Acero Inox	Acero Inox	Acero Inox
Tamaño panel de control (mm)					
Tipo de Display	Display LED rojo	Display LED rojo	Display LED rojo	Display LED ámbar	Display LED ámbar
Tipo de control	Mando giratorio + electrónico	Mando giratorio + electrónico	Mando giratorio + electrónico	Mando giratorio + electrónico	Mando giratorio + electrónico

Funciones

Programa recetas automáticas / CookAssist					
Inicio rápido	sí	sí	sí	sí	sí
Microondas	sí	sí	sí	sí	sí
Grill	sí	sí	sí	sí	sí
Grill + MW	sí	sí	sí	sí	sí
Turbo Grill					
Turbo Grill + microondas					
Aire forzado					
Aire forzado + microondas					
Multicooking	sí, programar dos tipos de cocinado en un paso	sí, programar dos tipos de cocinado en un paso	sí, programar dos tipos de cocinado en un paso	sí, programar dos tipos de cocinado en un paso	sí, programar dos tipos de cocinado en un paso
Descongelación automática	sí, por peso/tiempo	sí, por peso/tiempo	sí, por peso/tiempo	sí, por peso/tiempo	sí, por peso/tiempo
Auto - Calentar					
Cocción al vapor automática					
CookAssist					
Auto Cook (Aire Forzado+ MW) / Menu Auto	sí, 8 programas automáticos: Pizza, carne, verduras, pasta, patatas, pescado, bebidas calientes, palomitas	sí, 8 programas automáticos: Pizza, carne, verduras, pasta, patatas, pescado, bebidas calientes, palomitas	sí, 8 programas automáticos: Pizza, carne, verduras, pasta, patatas, pescado, bebidas calientes, palomitas	sí, 8 programas automáticos: Pizza, carne, verduras, pasta, patatas, pescado, bebidas calientes, palomitas	sí, 8 programas automáticos: Pizza, carne, verduras, pasta, patatas, pescado, bebidas calientes, palomitas
Calor residual					
Aviso fin de ciclo	sí	sí	sí	sí	sí

Otras especificaciones

Apertura de la puerta	Apertura botón push	Apertura botón push	Apertura botón push	Apertura botón push	Apertura botón push
Tipo de bisagras de la puerta	Apertura lateral	Apertura lateral	Apertura lateral	Apertura lateral	Apertura lateral
Temporizador	sí, 95 min	sí, 95 min	sí, 95 min	sí, 95 min	sí, 95 min
Bloqueo de seguridad para niños	sí	sí	sí	sí	sí

Accesorios

Plato giratorio (mm)	sí, 24,5 cm	sí, 24,5 cm	sí, 24,5 cm	sí, 24,5 cm	sí, 24,5 cm
Rejilla grill	sí	sí	sí	sí	sí
Bol - vaporera					
Bandeja para hornear					
Tapa de plástico					
Información técnica					
Potencia microondas (W)	800	800	800	800	800
Potencia grill (W)	1000	1000	1000	1000	1000
Tipo de grill	Resistencia eléctrica	Resistencia eléctrica	Resistencia eléctrica	Resistencia eléctrica	Resistencia eléctrica
Tipo de instalación	Encastre	Encastre	Encastre	Encastre	Encastre
Microondas 100%	800W	800W	800W	800W	800W
Microondas 80%	640W	640W	640W	640W	640W
Microondas 50%	400W	400W	400W	400W	400W
Microondas 30%	240W	240W	240W	240W	240W
Microondas 10%	80W	80W	80W	80W	80W
Grill	Potencia grill 100%	Potencia grill 100%	Potencia grill 100%	Potencia grill 100%	Potencia grill 100%
C - 1	Potencia microondas / grill 55% / 45%	Potencia microondas / grill 55% / 45%	Potencia microondas / grill 55% / 45%	Potencia microondas / grill 55% / 45%	Potencia microondas / grill 55% / 45%
C - 2	Potencia microondas / grill 36% / 64%	Potencia microondas / grill 36% / 64%	Potencia microondas / grill 36% / 64%	Potencia microondas / grill 36% / 64%	Potencia microondas / grill 36% / 64%
Conexión eléctrica					
Frecuencia (Hz)	50	50	50	50	50
Voltaje(V)	230	230	230	230	230
Longitud del cable de conexión (mm)	n.a.				
Tipo de enchufe	Schuko	Schuko	Schuko		

Dimensiones

Dimensiones (alto x ancho x fondo)	Dimensiones (alto x ancho x fondo) (mm): 388x595x343.5	Dimensiones (alto x ancho x fondo) (mm): 388x595x343.5	Dimensiones (alto x ancho x fondo) (mm): 388x595x343.5	Dimensiones (alto x ancho x fondo) (mm): 388x595x343.5	Dimensiones (alto x ancho x fondo) (mm): 388x595x343.5
Dimensiones embalaje (alto x ancho x fondo)	Dimensiones embalaje (alto x ancho x fondo) (mm): 449x650x404	Dimensiones embalaje (alto x ancho x fondo) (mm): 449x650x404	Dimensiones embalaje (alto x ancho x fondo) (mm): 449x650x404		
Peso Neto / Bruto (kg)	15 / 17	15 / 17	15 / 17	15 / 17	15 / 17

Esquemas técnicos microondas

FMY 45 MW XS / FMY 45 MW BK

Cristal negro / Inox

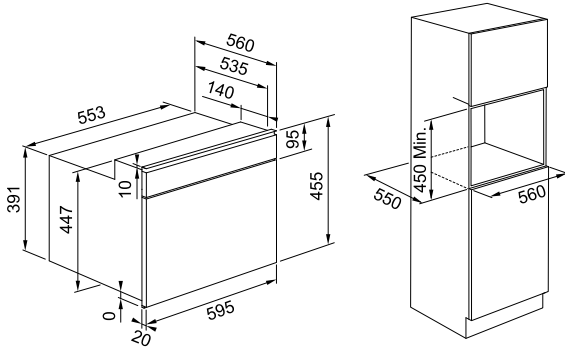

FMA 45 MW XS

Cristal negro / Inox

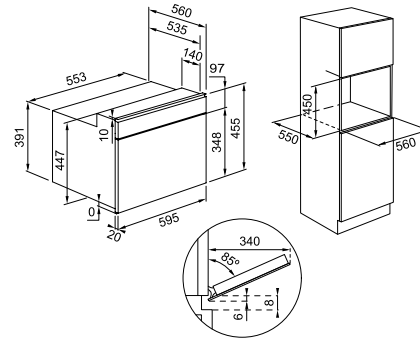

FSM 45 MW XS

Cristal negro / Inox

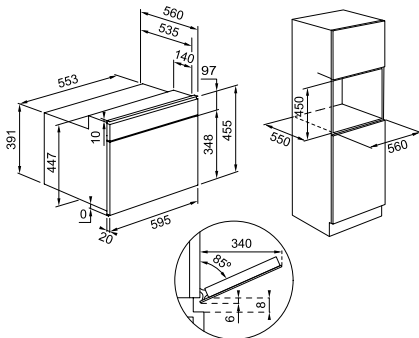

BLACK FMW 250 CR2 G BK

Cristal negro / Inox

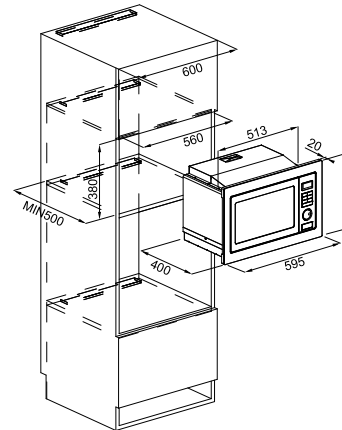

FSM 25 MW XS

Cristal negro / Inox

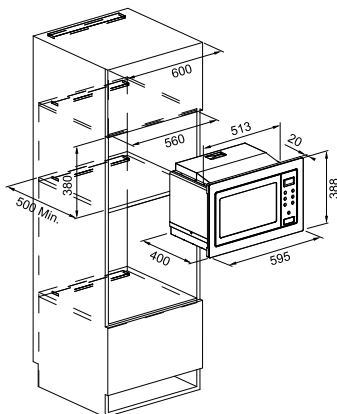

SMART 200 FMW 20 SMP G XS

Cristal negro / Inox

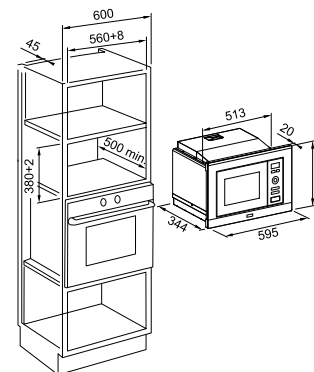

FSL 20 MW BK

Cristal negro / Inox

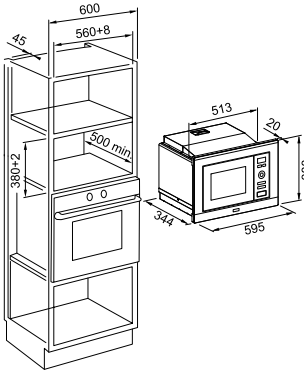

FSL 20 MW XS

Cristal negro / Inox

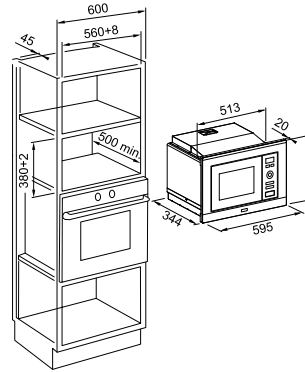

FMW 20 GN G BK

Cristal negro

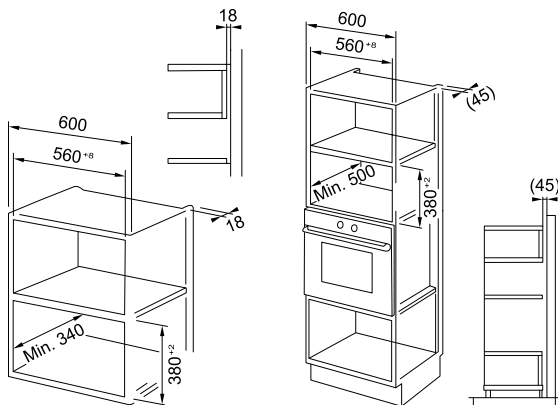

FMW 20 GN G XS

Cristal negro / Inox

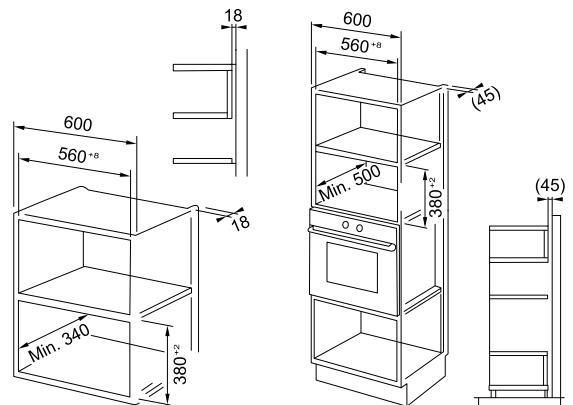

Fregaderos
Acero inox

Cubetas Acero
inox

Fregaderos
de color

Cubetas de color

Grifos y
dispensadores

Placas

Hornos y
microondas

Campanas

Lavavajillas

Frigoríficos y
vinoteca

Gestión de
residuos

Accesorios y
productos de
limpieza

Servicio técnico
y condiciones

Pictogramas

Como elegir el microondas a juego con el horno



FMY 45 MW XS

FMA 45 MW BK

FMA 45 MW XS

				Cód FUN	131.0606.105	131.0632.660	131.0606.104
				Acabado	Cristal negro / Inox	Negro	Cristal negro / Inox

Familia	Cód. FUN	Modelo	Tipo de pantalla	Color display			
MYTHOS	116.0613.706	FMY 99 HS XS	Display táctil TFT	TFT	•		
MYTHOS	116.0613.707	FMY 99 HS BK	Display táctil TFT	TFT		•	
MYTHOS	116.0613.708	FMY 99 P XS	Display táctil TFT	TFT	•		
MYTHOS	116.0613.709	FMY 99 P BK	Display táctil TFT	TFT		•	
MYTHOS	116.0606.101	FMY 98 P XS	Display LCD	Blanco	•		
MYTHOS	116.0606.102	FMY 98 P BK	Display LCD	Blanco		•	
MARIS	116.0606.100	FMA 97 P XS	LED	Blanco			•
MARIS	116.0606.097	FMA 86 H XS	Digital display	Blanco			•
MARIS	116.0606.098	FMA 86 H BK	Digital display	Blanco			
SMART	116.0606.096	FSM 97 P XS	LED	Blanco			
SMART	116.0605.990	FSM 86 H XS	Digital display	Blanco			
SMART	116.0606.091	FSM 86 H BK	Digital display	Blanco			
SMART	116.0605.986	FSM 82 HE XS	n.a.	n.a.			
SMART	116.0605.987	FSM 82 H XS	n.a.	n.a.			
SMART	116.0605.988	FSM 86 HE XS	Digital display	Rojo			
SMART LINEAR	116.0609.446	FSL 86 H XS	Digital display	Rojo			
SMART LINEAR	116.0609.447	FSL 86 H BK	Digital display	Rojo			
SMART LINEAR	116.0609.445	FSL 82 H XS	n.a.	n.a.			
SMART LINEAR	116.0609.444	FSL 52 H XS	n.a.	n.a.			
LINEAR COMPACTO	116.0574.896	HORNO GLASS LINEAR 45 GN 86 XS	Digital display	Ámbar			
LINEAR COMPACTO	116.0574.897	HORNO GLASS LINEAR 45 GN 86 BK	Digital display	Ámbar			
LINEAR COM-PACTO	116.0574.898	HORNO GLASS LINEAR 45 GN 86 WH	Digital display	Ámbar			



FSM 45 MW XS	BLACK FMW 250 CR2 G BK	FSM 25 MW XS	SMART 200 FMW 20 SMP G XS	FSL 20 MW BK	FSL 20 MW XS	FMW 20 GN G BK	FMW 20 GN G XS
131.0606.103	131.0391.304	131.0627.471	131.0574.627	131.0632.993	131.0632.992	131.0533.922	131.0533.921
Cristal negro / Inox	Cristal negro / Inox	Cristal negro / Inox	Cristal negro / Inox	Cristal negro / Inox	Cristal negro / Inox	Cristal negro	Cristal negro / Inox

		.					
	.						
		.					
	.						
		.					
	.						
		.					
.		.					
.		.					
	.						
.		.	.				
.		.	.				
			.				
				.		.	
					.		
					.		
						.	.
						.	

Fregaderos Acero inox
 Cubetas Acero inox
 Fregaderos de color
 Cubetas de color
 Grifos y dispensadores
 Placas
 Hornos y microondas
 Campanas
 Lavavajillas
 Frigoríficos y vitoteca
 Gestión de residuos
 Accesorios y productos de limpieza
 Servicio técnico y condiciones
 Pictogramas

- Fregaderos Acero inox
- Cubetas Acero inox
- Fregaderos de color
- Cubetas de color
- Grifos y dispensadores
- Placas
- Hornos y microondas
- Campanas
- Lavavajillas
- Frigoríficos y vitoteca
- Gestión de residuos
- Accesorios y productos de limpieza
- Servicio técnico y condiciones
- Pictogramas



Campanas

Índice

Tecnologías de campanas	347
Campanas de sobremesa	351
Campanas de techo	357
Campanas de isla	362
Campanas verticales / inclinadas	366
Campanas T invertidas	377
Campanas piramidales	380
Campanas de integración	381
Campanas grupo filtrante	389
Campanas telescópicas	392
Filtros de carbón activo	395
Filtros de grasa	397



Campanas

Características que marcan la diferencia



Máxima potencia de aspiración con el mínimo nivel sonoro.

Equipadas con motores de alto rendimiento, las campanas Franke tienen una elevada potencia de aspiración incluso a bajas velocidades. Los motores utilizados por Franke se distinguen por su rendimiento óptimo que ofrecen un equilibrio entre eficiencia y bajo consumo energético. Su capacidad de variar la velocidad ofrece un amplio rango de potencia de aspiración, lo que permite adaptarse a cualquier tipo de uso. Su diseño y atención al detalle durante el proceso de fabricación les proporcionan un funcionamiento perfectamente equilibrado. Eliminan cualquier vibración y garantizan a nuestras campanas una altísima eficiencia, rendimiento y confort acústico.

Panel de control intuitivo

Ya sean electrónicos o con botones, el panel de control permite ajustar y programar las diversas funciones de la campana. Intuitivos y fáciles de usar, también proporcionan información sobre el funcionamiento y mantenimiento de la campana.

Iluminación perfecta para la cocina

Todas las campanas extractoras Franke están equipadas con iluminación LED, conocida por su bajo consumo de energía y larga duración. Algunos modelos de campanas decorativas cuentan con regulador de calidez de la luz para crear un ambiente agradable en la cocina.

Características que hacen tu día a día más fácil.



Temporizador apagado automático

Continúa filtrando y evacuando el humo residual y los olores durante 10 a 30 minutos (según el modelo) antes de detenerse automáticamente.



Función 24h

Es útil para eliminar olores persistentes: la campana se enciende cada hora durante 10 minutos a baja velocidad, durante 24 horas.



Indicador lumínico de saturación de los filtros

Indica cuándo limpiar y/o cambiar los filtros anti grasas.



Filtración y extracción, elementos clave de las campanas Franke



Filtración óptima de grasas y olores.

La calidad de los filtros y su mantenimiento regular permiten purificar eficazmente el aire de tu cocina. Franke ha desarrollado filtros metálicos de alto rendimiento, que retienen humos y vapores, y que se limpian fácilmente en el lavavajillas. Los filtros de carbón activo se encargan de eliminar los olores del ambiente producidos durante el proceso de cocción. Estos deben ser reemplazados, dependiendo de la frecuencia de uso de la campana, aproximadamente cada 6 meses.



Filtro de carbón activo



Filtro de grasa en inox



2 niveles de filtración para una aspiración eficiente

En las campanas verticales Franke, el filtro de grasa de metal ubicado debajo de la campana asegura que el humo producido en el proceso de cocción sea evacuado rápidamente. El humo/vapor residual, es aspirado gracias a la aspiración periférica, provocando así una menor condensación en las superficies del cristal de la placa o en los muebles.



Una aspiración periférica con menor ruido y más efectividad

Las campanas decorativas incorporan una aspiración perimetral que permite una mayor y más eficiente aspiración de humos. Además, este sistema requiere una menor presión, consiguiendo disminuir la percepción del ruido en un 25%.

Los filtros de aluminio, ocultos detrás de cristal decorativo y aislante del ruido, se pueden extraer y limpiar fácilmente, garantizando una óptima depuración del aire absorbiendo el vapor proveniente de la grasa y el humo.



Capacidad y extracción del aire



Capacidad y extracción del aire

Eliminar los olores y limpiar el aire de la cocina es una de las preocupaciones de los usuarios. A la hora de escoger las prestaciones de la campana es importante tener en cuenta la fórmula de confort, que consiste en asegurar 12 cambios de aire por hora en la cocina.

Ejemplo

12 m^2 (superficie) x $2,5 \text{ m}$ (altura) x 12 extracciones /h = $360 \text{ m}^3 / \text{h}$

Esto implica que el máximo confort se consigue extrayendo $360 \text{ m}^3/\text{h}$ sin superar los 55 dbA. En caso de una cocina abierta no hay que tener en cuenta el volumen en m^3 .

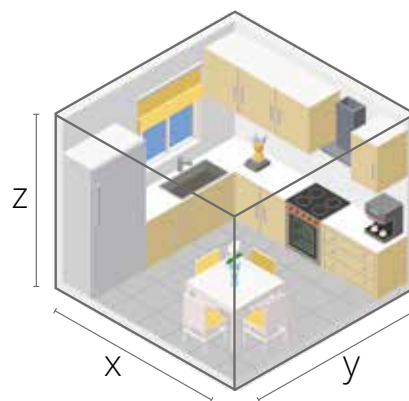

Características que hacen tu día a día más fácil.

El caudal: para purificar el aire de una cocina hay que tener en cuenta su volumen en m^3 . Este cálculo permite determinar el caudal necesario que debe proporcionar el motor de la campana para tratar el volumen total de aire de la cocina en una hora. Este caudal se expresa en m^3/h .

Presión: la extracción de vapores y humos pueden necesitar una instalación muy compleja (largo del tubo de evacuación, número de codos, ...). Estas necesidades mínimas generan pérdidas de evacuación del aire, por lo que es necesario contar con motores eficientes capaces de evacuar el aire. Para esto se requiere una buena capacidad de presión del motor.

La presión es la capacidad de la campana para expulsar al exterior el aire absorbido durante la aspiración. Su capacidad para cumplir con estas restricciones se mide en Pascal (Pa). Cuanto mayor sea este valor, mejor será el funcionamiento de la campana. Es importante tener en cuenta el tipo de instalación, campana extractora o filtrante. La distancia de instalación depende de la tipología de la campana y si tenemos una placa eléctrica o de gas.

Nivel sonoro: La cocina es también un espacio de convivencia, donde reunirse. Por lo tanto, la campana debe ser lo más silenciosa posible. Gracias a los materiales que aíslan el ruido y a los motores de alto rendimiento, las campanas Franke saben ser discretas.

En el catálogo, encontrarás en la página de cada producto, los caudales, presiones y decibelios de las campanas a diferentes velocidades.

Las normativa en vigor

Franke comunica en sus catálogos las prestaciones de sus campanas según las normas UNE-EN 60704-3, UNE-EN 61591 y UNE-EN 60704-2-13, relativas al nivel sonoro y potencia de aspiración.



SOUND PRO

Gracias a los nuevos motores, hemos mejorado el rendimiento de nuestras campanas, reduciendo el nivel sonoro de 2 a 6 decibelios en el nivel máximo de aspiración y mejor calidad del sonido gracias a la reducción de los sonidos de alta frecuencia.

Instalación y mantenimiento

Elegir bien: ¿Evacuación o recirculación?

Las campanas Franke se pueden instalar tanto en evacuación con salida al exterior (salida de humos al exterior a través de un conducto) o bien en recirculación, usando un filtro de carbón.

La evacuación al exterior proporciona una solución más efectiva: el aire es aspirado y filtrado por los filtros metálicos que capturan la grasa antes de devolver el aire al exterior por un conducto de evacuación.

Por recirculación, el aire pasa a través de los filtros de carbón, que eliminan los olores, para poder distribuir este aire purificado y sin olor de nuevo en la cocina.

En ambos casos, el aire es purificado para un mayor confort del usuario.

Instalación adecuada

Según el cumplimiento de la normativa de instalación y seguridad. La altura entre los filtros metálicos de la campana y la placa de cocción debe ser de al menos 65 cm, salvo determinadas campanas en las que se puede recomendar una altura de instalación inferior para un funcionamiento óptimo.

Por el contrario, una altura superior a 75 cm puede provocar pérdidas de eficiencia de extracción. La eficiencia de la campana depende en gran medida de su instalación. Para ello, se deben respetar ciertas reglas fundamentales:

- Utiliza tubos con un diámetro correspondiente a las dimensiones de salida de cada tipo de campana (125, 150 o 200 mm).
- Advertencia: el uso del adaptador del tubo de salida de aire, puede reducir la capacidad de la campana y, por lo tanto, no se recomienda.
- Minimizar la longitud de los tubos de evacuación
- Instala las tuberías lo más verticalmente posible, limitando el número de codos de 90°.

Buen uso: características y rendimiento

Es recomendable encender la campana unos minutos antes del inicio de la cocción para crear un flujo de aire natural en la cocina, y así capturar humos y vapores tan pronto se liberan. Además, recomendamos parar la campana al menos 5 minutos después de finalizar la cocción para dejar un ambiente libre de olores. Algunos modelos de campanas Franke están equipadas con controles electrónicos para programar un apagado diferido.

Mantenimiento adecuado: mayor vida útil del producto

Los filtros metálicos deben limpiarse cada dos meses con un desengrasante corriente, a mano o en el lavavajillas. Se debe evitar el detergente líquido. Asimismo, es recomendable sustituir los filtros de carbón activo al menos cada seis meses. Los indicadores de saturación del filtro con los que cuentan ciertas campanas Franke, informan al usuario de las necesidades regulares de mantenimiento. Las superficies de acero inoxidable de las campanas se pueden limpiar con una crema específica de limpieza del acero en inox o nuestro producto de limpieza "Twister", devolviéndole su brillo natural. Esta crema se debe emplear en la misma dirección del pulido del acero inox para mejores resultados.

Hogar BBC: hacia el ahorro energético

La instalación de una campana extractora (en recirculación o evacuación) es, por supuesto, compatible con una certificación BBC. En este caso, el tratamiento del aire del interior de la vivienda cobra toda su importancia y la instalación requiere algunas precauciones especiales (como, por ejemplo, la instalación de una válvula antirretorno en el caso de una instalación en evacuación al exterior)

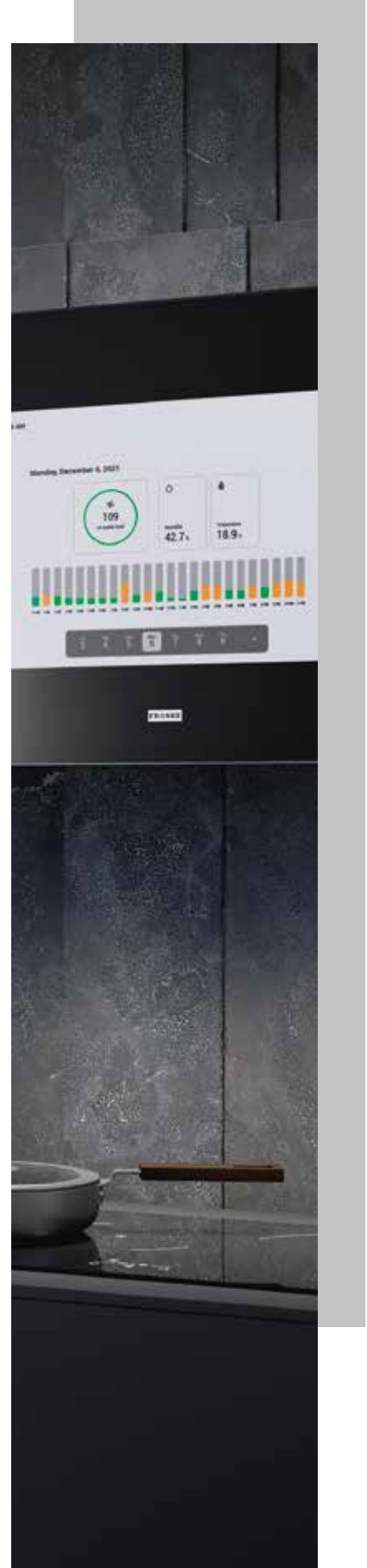



DOWNDRAFT FDW

Campana de sobremesa



Sistema downdraft

Movimiento ascendente/ descendente de la campana para encender y apagar



4 velocidades + intensiva

Para una potencia de aspiración que se adapte a tus necesidades culinarias



Mandos táctiles

Simple y fáciles de utilizar, no sobresalen

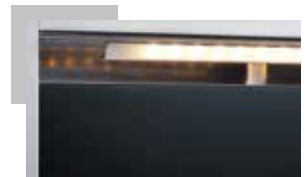

Luz comfortable

Iluminación ambiental LED en la placa de cocción

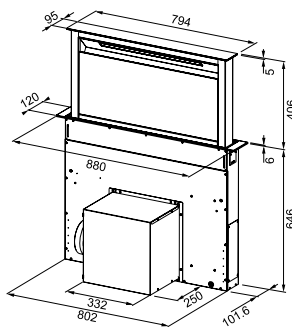

- Dimensiones de encastre 812 x 109 mm.
- Distancia de instalación de la encimera/ campana entre 3 a 5 cm máx.

Propiedades	min	max	int
Aspiración (m³/h)	260	400	600
Potencia (w)	80	105	160
Presión (Pa)	230	370	500
P. Sonora dB(A)	45	54	63

Medición según normas: UNE-EN 61591, UNE-EN 60704-2-13 y UNE-EN 60704-3 con campana en versión aspirante.

Características



Prestaciones

- Aspiración perimetral
- Apagado automático programable
- Alarma de saturación de filtros
- Posibilidad de instalación en modo evacuación
- Posibilidad de instalación en recirculación (filtros antiolor opcionales)
- Barra de iluminación LED 1 x 7W
- Diámetro de salida: 150 mm

Accesorios opcionales

- | | | |
|--|---|--|
| <p>1
 112.0262.703
 Set de 2 filtros de carbón activo High performance
 135 €</p> | <p>2
 112.0289.753
 Set de 2 filtros de carbón activo
 115 €</p> | <p>3
 112.0657.298
 Mando a distancia con pilas
 54 €</p> |
|--|---|--|



● Negro mate
 80 cm

FUN: 110.0365.588 | EAN: 7612981558802

1.899€





Mythos 2gether

Placa de inducción con campana extractora perfectamente integrada. Al iniciar la cocción, la campana se activa automáticamente.

Kit de extracción/instalación (debes elegir siempre uno de estos modelos para su correcta instalación):



Características

- 1. Aspirante lateral (83 cm x 60 cm) - 112.0539.569 Kit evacuación
- Kit compuesto de :
 - 1 Tubo plano 220 x 90 mm - alto 70 cm
 - 1 Tubo plano 220 x 90 mm - alto 30 cm
 - 1 Tubo - codo 220 x 90 mm
 - 1 Tubo conector 220 x 90 mm

FUN: 112.0539.569
EAN: 7612985516556

105 €



Características

- 2. Filtrante H60 - 112.0539.568 Kit recirculación para zócalo 6 cm
- Kit compuesto de :
 - 1 Tubo plano 220 x 90 mm - alto 70 cm
 - 1 Tubo plano 220 x 60 mm - alto 60 cm
 - 1 Tubo plano 220 x 90 mm - alto 30 cm
 - 2 Tubo - codo 220 x 90 mm
 - 1 Tubo conector 220 x 90 mm / 220 x 60 mm
- 1 Tubo de salida altura 60 mm: filtro y rejilla incluidos

FUN: 112.0539.568
EAN: 7612985516549

359 €



Características

- 3. Filtrante H10 - 112.0539.570 Kit recirculación zócalo 10cm
- Kit compuesto de :
 - 2 Tubo plano 220 x 90 mm - alto 70 cm
 - 1 Tubo plano 220 x 90 mm - alto 30 cm
 - 2 Tubo - codo 220 x 90 mm
- 1 Tubo de salida altura 100 mm: filtro y rejilla incluidos

FUN: 112.0539.570
EAN: 7612985516563

379 €

FMY 839 HI 2.0

Placa de inducción Mythos con campana extractora



Características campana

- Acabado: Cristal negro
- Motor: Brushless Radical Waterproof
- Slider Touch control
- Aspiración superficial
- Temporizador 15 min
- 8+2 Int (1 Int- 10 min y 2 Int. 5 min)
- Colector de líquidos: 250 + 200 cl
- Filtro de grasa: Aluminio multicapa
- Alarma cambio filtro grasa: Sí
- Alarma cambio filtro carbon activo: Sí

Especificaciones técnicas

- Diámetro de salida: 220 x 90 mm
- Dimensiones encastre: ver manual de instalación

Características placa inducción

- **Función Puento**
- **Función Stop & Go:** Suspende/ reiniciar cualquier función activa, llevando la potencia de cocción a cero. Si después de 10 minutos no se ha desactivado esta función, la placa se apagará automáticamente
- Función Niveles de temperatura preestablecidos: 42°C fundir, 74°C mantener caliente, 92°C cocinar a fuego lento
- **Función calentamiento rápido:** la placa alcanza máximo nivel de potencia rápidamente para alcanzar el nivel de temperatura deseado.
- 4 Zonas de cocción:
 - 4 zonas independientes x 184 mm x 220 mm / min Ø145 mm - máx 180 mm
 - 2 Zonas puente x 380 mm x 220 mm / min Ø110 mm - máx 245 mm
- Touch control slider LED blanco
- Niveles de potencia: 9 + Booster
- Indicador de calor residual
- Temporizador
- Bloqueo de seguridad para niños
- Potencia máxima: 7,545 kW
- Dimensiones (mm): 830 x 520

Presentaciones

Velocidad	Min	Max	Int
Aspiración (m ² /h)	245	550	700
Presión (Pa)	290	555	560
Potencia (W)	35	140	220
P. Sonora(dBA)	51	66	72

Medición según norma UNE-EN 61591, UNE-EN 60704-2-13 y UNE-EN 60704-3-con campana en versión aspirante.



Encendido automático:

La campana se pone en marcha automáticamente cuando se enciende la placa



Touch control:

2 zonas puente. Touch control slider con temporizador en cada zona



Instalación a ras:

Es posible la instalación a ras para una integración perfecta en tu cocina

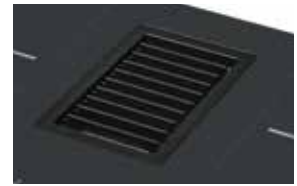

Rejilla en hierro fundido:

La rejilla queda a ras del cristal de la placa evitando el riesgo de inundación del **motor que es resistente al agua**. En caso de que se derrame el agua, el motor seguirá funcionando correctamente

Accesorios opcionales:



Filtro carbón activo High Performance 6cm

112.0548.447 PVPR 135 €



Filtro carbón activo High Performance 10cm

*Estos filtros son regenerables en el horno y tienen una duración estimada de 5 años
112.0548.448 PVPR 159 €



FUN: 340.0597.249

EAN: 7612985753333

2.599€



Maris 2gether

Inducción con campana dos en uno. Conexión automática entre placa y campana.

Kit de extracción/instalación (debes elegir siempre uno de estos modelos para su correcta instalación):



Características

- 1. Aspirante lateral (83 cm x 60 cm) - 112.0539.569 Kit evacuación
- Kit compuesto de :
 - 1 Tubo plano 220 x 90 mm - alto 70 cm
 - 1 Tubo plano 220 x 90 mm - alto 30 cm
 - 1 Tubo - codo 220 x 90 mm
 - 1 Tubo conector 220 x 90 mm

FUN: 112.0539.569
EAN: 7612985516556

105 €



Características

- 2. Filtrante H60 - 112.0539.568 Kit recirculación para zócalo 6 cm
- Kit compuesto de :
 - 1 Tubo plano 220 x 90 mm - alto 70 cm
 - 1 Tubo plano 220 x 60 mm - alto 60 cm
 - 1 Tubo plano 220 x 90 mm - alto 30 cm
 - 2 Tubo - codo 220 x 90 mm
 - 1 Tubo conector 220 x 90 mm / 220 x 60 mm
- 1 Tubo de salida altura 60 mm: filtro y rejilla incluidos

FUN: 112.0539.568
EAN: 7612985516549

359 €



Características

- 3. Filtrante H10 - 112.0539.570 Kit recirculación zócalo 10cm
- Kit compuesto de :
 - 2 Tubo plano 220 x 90 mm - alto 70 cm
 - 1 Tubo plano 220 x 90 mm - alto 30 cm
 - 2 Tubo - codo 220 x 90 mm
 - 1 Tubo de salida altura 100 mm: filtro y rejilla incluidos

FUN: 112.0539.570
EAN: 7612985516563

379 €

FMA 839 HI

Placa de inducción Maris con campana extractora



Características campana

- Acabado: Cristal negro
- Motor: Brushless Radical Waterproof
- Touch control
- Aspiración superficial
- Temporizador 15 min
- 8+2 Int (1 Int- 10 min y 2 Int. 5 min)
- Colector de líquidos: 250 + 200 cl
- Filtro de grasa: Aluminio multicapa
- Alarma cambio filtro grasa: Sí
- Alarma cambio filtro carbon activo: Sí

Especificaciones técnicas

- Diámetro de salida: 220 x 90 mm
- Dimensiones encastre: ver manual de instalación

Características placa inducción

- **Función Puento**
- **Función Stop & Go:** Suspende/ reinicia cualquier función activa, llevando la potencia de cocción a cero. Si después de 10 minutos no se ha desactivado esta función, la placa automáticamente reestablecerá los ajustes previos a la pausa
- Función Niveles de temperatura preestablecidos: 42°C fundir, 74°C mantener caliente, 92°C cocinar a fuego lento
- **Funciones automáticas: fundir, descongelar, mantener caliente**
- **Función calentamiento rápido:** la placa alcanza máximo nivel de potencia rápidamente para alcanzar el nivel de temperatura deseado
- 4 Zonas de cocción:
 - 4 zonas independientes x 210 mm x 190 mm / min Ø110 mm - máx 145 mm
- Touch control cada zona LED rojo
- Niveles de potencia: 9 + Booster
- Indicador de calor residual
- Temporizador
- Bloqueo de seguridad para niños
- Potencia máxima: 7,4 kW (Ajuste de nivel de potencia: 2.8 kW, 3,5 kW, 4,5 kW, 7,4 kW)
- Dimensiones (mm): 830 x 520

FUN: 340.0595.364

EAN: 7612985747400

1.839 €

Presentaciones

Velocidad	Min	Max	Int
Aspiración (m ² /h)	245	550	700
Presión (Pa)	290	555	560
Potencia (W)	35	140	220
P. Sonora(dBA)	51	66	72

Medición según norma UNE-EN 61591, UNE-EN 60704-2-13 y UNE-EN 60704-3-con campana en versión aspirante.



Encendido automático:

La campana se pone en marcha automáticamente cuando se enciende la placa



Touch control:

2 zonas puente con temporizador



Instalación a ras:

Es posible la instalación a ras para una integración perfecta en tu cocina



Rejilla en hierro fundido:

La rejilla queda a ras del cristal de la placa evitando el riesgo de inundación del **motor que es resistente al agua**. En caso de que se derrame el agua, el motor seguirá funcionando correctamente

Accesorios opcionales:



Filtro carbón activo High Performance 6cm

112.0548.447 PVPR 135 €



Filtro carbón activo High Performance 10cm

*Estos filtros son regenerables en el horno y tienen una duración estimada de 5 años
112.0548.448 PVPR 159 €





AQ-Sense

Campana de techo para isla



Controla continuamente la calidad del aire del interior de la cocina (COV*) y mantiene informado al usuario a través de la aplicación



Interacción con el usuario: aplicación móvil, control por voz (Amazon Alexa)



Ajuste automático de la velocidad de aspiración en función del nivel de calidad del aire



Control a distancia
Mando a distancia incluido para facilitar aún más su uso

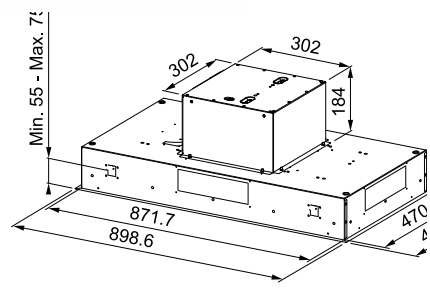

Propiedades	min	max	int
Aspiración (m³/h)	290	610	770
Potencia (w)	150	240	250
Presión (Pa)	460	590	600
P. Sonora dB(A)	48	63	68

Medición según normas: UNE-EN 61591, UNE-EN 60704-2-13 y UNE-EN 60704-3 con campana en versión aspirante.

Características



Prestaciones

- Sensor de calidad del aire
- App FRANKE@HOME, Bluetooth / Wifi
- Aspiración perimetral
- 3 velocidades + intensiva
- Control a distancia (mando a distancia incluido)
- Apagado automático programable 30'
- Función 24 h
- Función automática
- Alarma de saturación de filtros (grasa y carbón)
- Posibilidad de instalación en modo evacuación
- Posibilidad de instalación en recirculación
- Barra de iluminación LED 2 x 3 W / 4000 K

Accesorios opcionales

- 1** 112.0339.360 Set de 4 filtros de carbón activo **109 €**
- 1** 112.0327.007 kit instalacion motor remoto energy-pro **199 €**

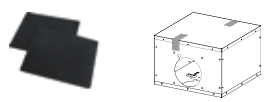

FCAS A90 XS | Acero Inox
 FUN: 350.0657.264 | EAN: 7612986089967

1.489€



Drop slim

Campana de techo para isla



Aspiración perimetral

Más rendimiento de aspiración y menos ruido



Ajuste intensidad/calidez luminosa

Máximo confort con la iluminación regulable

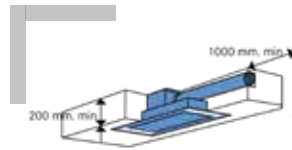

Instalación que requiere poca altura

¡Campana de tan sólo 20 cm de alto! Ideal para techos reducidos con motor orientable a 360°



Control a distancia

Mando a distancia incluido para facilitar aún más su uso

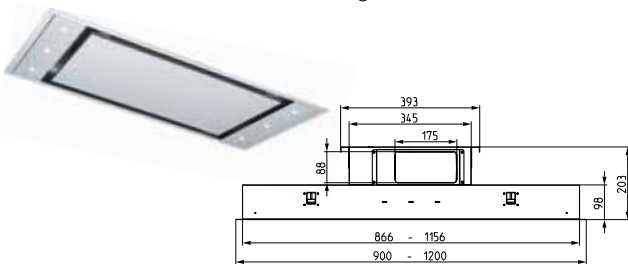

Prestaciones

- Aspiración perimetral
- Velocidades: 8 +Intensiva
- Apagado automático programable (30 min)
- Posible control a distancia
- Función 24 horas
- Alarma de saturación de los filtros (grasa y carbón)
- Filtro de grasa Acero Inox
- Posibilidad de instalación en modo evacuación
- Posibilidad de instalación en recirculación (1 filtro antiolor opcional)
- Iluminación LED 6 x 1 W intensiva
- Diámetro de salida: 180 x 90 mm convertible 150 mm 90/120 cm

Accesorios opcionales

1
112.0373.739
Filtros carbón high performance - se puede regenerar

69 €



Propiedades	min	max	int
Aspiración (m³/h)	268	541	698
Potencia (w)	26	131	225
Presión (Pa)	250	539	546
P. Sonora dB(A)	41	61	70

Medición según normas: UNE-EN 61591, UNE-EN 60704-2-13 y UNE-EN 60704-3 con campana en versión aspirante.

Características



● 90 cm	DROP SLIM 900 BK/2 Negra FUN: 350.0667.677 EAN: 76 12986 161977	1.689€
● 90 cm	DROP SLIM 900 WH/2 Blanca FUN: 350.0667.648 EAN: 76 12986 161694	1.689€
● 90 cm	DROP SLIM 900 XS/2 Acero Inox FUN: 350.0667.673 EAN: 76 12986 161939	1.679€
● 120 cm	DROP SLIM 1200 WH/2 Blanca FUN: 350.0667.671 EAN: 76 12986 161915	1.729€
● 120 cm	DROP SLIM 1200 XS/2 Acero Inox FUN: 350.0667.676 EAN: 76 12986 161960	1.809€



Drop

Campana de techo para isla



Aspiración perimetral
 Más rendimiento de aspiración y menos ruido.



Ajuste intensidad/calidez luminosa
 Máximo confort con la iluminación regulable.

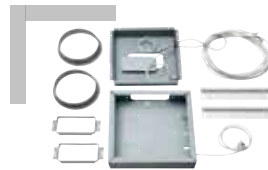

Silenciosa
 Muy silenciosa gracias al motor regulable.



Control a distancia
 Mando a distancia incluido para facilitar aún más su uso.

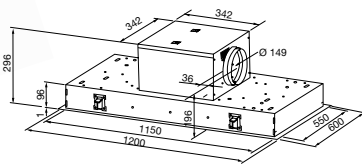

Prestaciones

- Aspiración perimetral
- Velocidades: 3 +Intensiva
- Apagado automático programable (30 min)
- Posible control a distancia
- Función 24 horas
- Motor E+
- Alarma de saturación de los filtros (grasa y carbón)
- Filtro de grasa Acero Inox
- Posibilidad de instalación en modo evacuación
- Posibilidad de instalación en recirculación (1 filtro antiolor opcional)
- Iluminación LED 4 x 1 W (90 cm) / LED 6 x 1 W (120 cm)
- Salida del motor orientable 360°
- Diámetro de salida: 150 mm

Accesorios opcionales

1
112.0373.739
 Filtros carbón high performance - se puede regenerar (deben adquirirse 2 un)
69 €



2
112.0562.418
 Este kit permite separar el motor de la campana, garantizando un gran confort acústico. Instalación preparada para una estructura de 20 cm. El motor puede instalarse en otra estancia(garaje, ático...)
 Este kit incluye:

- 2 tapas
- 2 abrazaderas Ø200 mm
- 2 bridas para salida en conducto plano
- 2 soportes de fijación
- 1 cable de conexión"



335 €

Propiedades	min	max	int
Aspiración (m ³ /h)	246	650	839
Potencia (w)	11	115	170
Presión (Pa)	180	420	460
P. Sonora dB(A)	45	63	66

Medición según normas: UNE-EN 61591, UNE-EN 60704-2-13 y UNE-EN 60704-3 con campana en versión aspirante.

Características



90 cm	FDR 900 WH Blanca FUN: 350.0562.357 EAN: 7612985626194	1.449€
90 cm	FDR 900 XS Acero Inox FUN: 350.0562.356 EAN: 7612985626187	1.389€
120 cm	FDR 1200 WH Blanca FUN: 350.0562.360 EAN: 7612985626217	1.509€
120 cm	FDR 1200 XS Acero Inox FUN: 350.0562.358 EAN: 7612985626200	1.479€



Maris Slim

Campana de techo para isla



Aspiración periférica

Más rendimiento de aspiración y menos ruido



Intensidad luminosa ajustable

Para adaptar la iluminación a tu medida

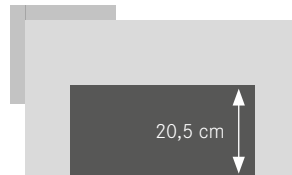

Instalación que requiere poca altura

¡Sólo necesitarás 20,5 cm de altura para encastrar el motor!



Control a distancia

Mando a distancia incluido para facilitar aún más su uso

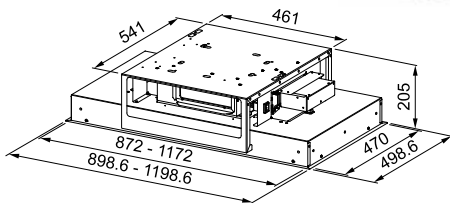

Propiedades	min	max	int
Aspiración (m ³ /h)	190	510	700
Potencia (w)	10	80	220
Presión (Pa)	170	500	690
P. Sonora dB(A)	43	66	72

Medición según normas: UNE-EN 61591, UNE-EN 60704-2-13 y UNE-EN 60704-3 con campana en versión aspirante.

Características



Prestaciones

- Aspiración perimetral
- 3 velocidades + intensiva
- Apagado automático programable
- Posible control a distancia
- Alarma de saturación de los filtros (grasa y carbón)
- Posibilidad de instalación en modo evacuación
- Posibilidad de instalación en recirculación (1 filtro antiolor opcional)
- Iluminación LED 4 x 2 W
- Diámetro de salida: 217 x 86 mm

Accesorios opcionales

1
112.0339.360
Filtro carbón Larga duración x 4 unidades, rectangular 255x185
109 €



- **FCFL 906 XS/2** | inox
FUN: 350.0663.649 | EAN: 76 12986 146 103 **1.455 €**
- **FCFL 906 BK/2** | negro
FUN: 350.0663.650 | EAN: 76 12986 146 110 **1.505 €**
- **FCFL 906 WH/2** | blanco
FUN: 350.0663.721 | EAN: 76 12986 146 127 **1.505 €**



Maris

Campana de techo para isla



Aspiración perimetral

Más rendimiento de aspiración y menos ruido.



Ajuste intensidad/calidez luminosa

Máximo confort con la iluminación regulable.



Función 24 h

Circulación y aspiración de aire cada 10 min / h, durante un ciclo de 24 horas. (No es compatible con la función Intensiva o Delay).



Control a distancia

Mando a distancia incluido para facilitar aún más su uso

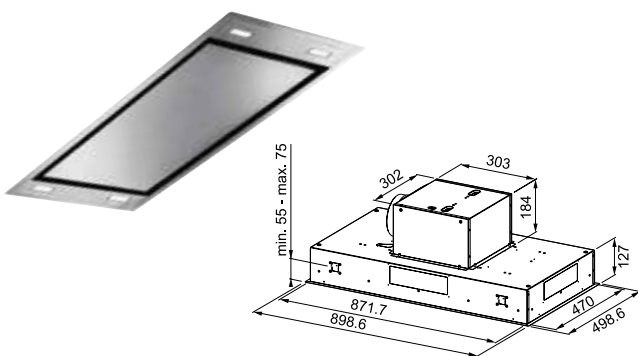

Propiedades	min	max	int
Aspiración (m ³ /h)	300	580	690
Potencia (w)	190	255	270
Presión (Pa)	420	510	520
P. Sonora dB(A)	49	66	69

Medición según normas: UNE-EN 61591, UNE-EN 60704-2-13 y UNE-EN 60704-3 con campana en versión aspirante.

● **FCBI 926 XS** | Acero Inox **949€**
FUN: 350.0590.184 | EAN: 7612985729147

● **FCBI 926 WH** | Blanca **999€**
FUN: 350.0590.183 | EAN: 7612985729130

Características



Accesorios opcionales

- 112.0152.193**
Set de 2 filtros de carbón activo
37 €
- 112.0492.115**
Set de 2 filtros de carbón activo
Larga duración
69 €
- 112.0174.995**
Set de 2 filtros de carbón activo
High Performance
85 €
- 112.0599.392**
Kit instalación en remoto.
Este kit te permite separar el motor de la campana garantizando un gran confort acústico
199 €

Prestaciones

- Aspiración perimetral
- Velocidades: 3 +Intensiva
- Apagado automático programable (30 min)
- Posible control a distancia
- Función 24 horas
- Motor Evo Plus
- Alarma de saturación de los filtros (grasa y carbón)
- Filtro de grasa Acero Inox
- Posibilidad de instalación en modo evacuación
- Posibilidad de instalación en recirculación
- Iluminación LED 4 x 2 W regulable
- Salida del motor orientable 360°
- Diámetro de salida: 150/120 mm



Mercury

Campana de isla



Aspiración perimetral

Más rendimiento de aspiración y menos ruido



3 velocidades + intensiva

Función de refuerzo para una mayor aspiración durante 6 minutos



Intensidad luminosa ajustable

Para adaptar la iluminación a tu medida



Control a distancia

Mando a distancia opcional para facilitar aún más la utilización (FUN: 112.0657.298 PVPR 54€)

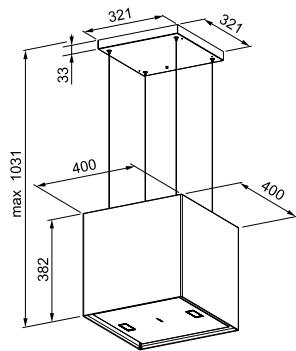

Propiedades	min	max	int
Aspiración (m ³ /h)	220	420	450
Presión (Pa)	360	480	500
P. Sonora dB(A)	60	73	75

Medición según normas: UNE-EN 61591, UNE-EN 60704-2-13 y UNE-EN 60704-3

Prestaciones

- 3 velocidades + int
- Filtros de carbón activo incluidos
- Iluminación LED 2 x 1 W / 3000 K
- Aspiración perimetral
- Apagado automático programable
- Función 24 horas
- Mando a distancia opcional
- Alarma saturación filtros
- Filtros carbón activo incluidos
- Filtros de grasa de aluminio
- Iluminación LED 1 x 2W / 4000K
- Motor Energy 800

Accesorios

1

112.0152.193
Set de 2 filtros de carbón activo (incluido)

37 €



2

112.0174.995
Set de 2 filtros de carbón activo High Performance (Opcional)

85 €



3

112.0492.115
Set de 2 filtros de carbón activo Larga duración (Opcional)

69 €



40 cm

FME 407 BK | Negro

FUN: 110.0260.619 | EAN: 7612980920754

919€



Smart

Campana de isla



Iluminación LED
 Potente y eficiente energéticamente



Rendimiento
 Alto rendimiento con una velocidad intensiva de 740 m³/h



Mandos táctiles
 La campana Smart está equipada con un panel de control electrónico



Moderna y elegante
 Su diseño sencillo y uniforme facilita la limpieza



Propiedades	min	max	int
Aspiración (m ³ /h)	270	580	740
Potencia (w)	150	240	250
Presión (Pa)	450	570	580
P. Sonora dB(A)	52	66	70

Medición según normas: UNE-EN 61591, UNE-EN 60704-2-13 y UNE-EN 60704-3

Características



Prestaciones

- 3 velocidades + intensiva
- Diámetro de salida 150 mm
- Filtros de carbón activo incluidos
- Iluminación LED 2 x 1 W / 3000 K

Accesorios

<p>1 112.0152.193 Set de 2 filtros de carbón activo (incluido) 37 €</p>	<p>2 112.0492.115 Set de 2 filtros de carbón activo Larga duración (Opcional) 69 €</p>	<p>3 112.0174.995 Set de 2 filtros de carbón activo High Performance (Opcional) 85 €</p>
--	---	---

<p>● FSMS F 42 WH Blanco mate 42 cm FUN: 345.0654.932 EAN: 7612986081770</p>	<p>699€</p>
<p>● FSMS F 42 BK MATT Negro mate 42 cm FUN: 345.0654.933 EAN: 7612986081787</p>	<p>699€</p>
<p>● FSMS F 42 SS/BK Silver 42 cm FUN: 345.0654.870 EAN: 7612986081763</p>	<p>699€</p>



Tube Plus

Campana de isla



Aspiración perimetral

Más rendimiento de aspiración y menos ruido



Mandos electrónicos

Botones fáciles de utilizar para un ajuste perfecto de las funciones

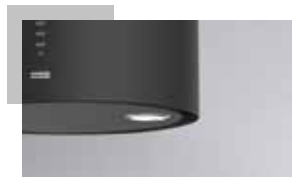

Iluminación LED

Potente y eficiente energéticamente



Control a distancia

Mando a distancia opcional para facilitar aún más la utilización (FUN: 112.0657.298 PVPR 54€)

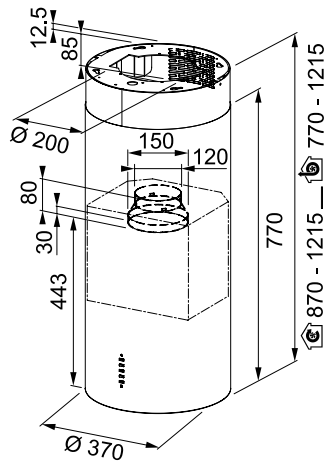

Propiedades	min	max	int
Aspiración (m³/h)	280	570	700
Potencia (w)	150	240	250
Presión (Pa)	450	580	590
P. Sonora dB(A)	48	65	69

Medición según normas: UNE-EN 61591, UNE-EN 60704-2-13 y UNE-EN 60704-3 con campana en versión aspirante.

Características



Prestaciones

- Aspiración perimetral
- 3 velocidades + intensiva
- Posible control a distancia
- Filtro de carbón activo opcionales
- Alarma de saturación de filtros
- Posibilidad de instalación en modo evacuación
- Posibilidad de instalación en recirculación (1 filtro)
- Iluminación LED 2 x 1 W / 4000 K
- Diámetro de salida 150 mm

Accesorios opcionales

<p>1 112.0151.250 Filtro de carbón activo 27 €</p> 	<p>2 112.0492.116 Filtro de carbón activo Larga duración 69 €</p> 	<p>4 112.0049.382 Extensión del canal en inox 990 mm 365 €</p> 	<p>5 112.0604.855 Extensión del canal en negro 990 mm 385 €</p> 
--	---	--	---

<p>● FTU PLUS 3707 / XS Inox 37 cm FUN: 335.0588.221 EAN: 76 1298572 1950</p>	<p>945€</p>
<p>● FTU PLUS 3707 / BK Negro 37 cm FUN: 335.0588.180 EAN: 76 1298572 1943</p>	<p>985€</p>
<p>● FTU PLUS 3707 / WH Blanco 37 cm FUN: 335.0588.222 EAN: 76 1298572 1967</p>	<p>985€</p>



Tale isla

Campana de isla



Panel de control elegante

Perfil de la campana de 6 cm con panel de control electrónico retroiluminado.



Illuminación LED

Potente y eficiente energéticamente.



3 velocidades + intensiva

Función booster para una aspiración potente durante 6 min.

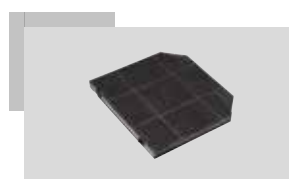

Filtros Larga duración

Cuentan con una tecnología multi capa que aumenta la eficiencia del filtrado, garantizando la máxima pureza del aire.

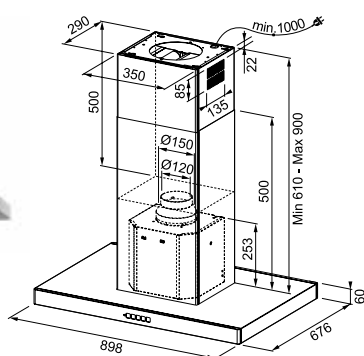

Propiedades

	min	max	int
Aspiración (m ³ /h)	250	380	700
Potencia (w)	170	230	270
Presión (Pa)	390	470	520
P. Sonora dB(A)	51	59	72

Medición según normas: UNE-EN 61591, UNE-EN 60704-2-13 y UNE-EN 60704-3 con campana en versión aspirante.

Características



Prestaciones

- Alarma de saturación de los filtros (grasa y carbón)
- Filtro de grasa Acero Inox
- Posibilidad de instalación en modo evacuación
- Posibilidad de instalación en recirculación
- Illuminación LED 4 x 1 W
- Velocidades: 3 +Intensiva
- Motor Evo ++
- Diámetro de salida: 150/120 mm
- Collarín reductor incluido 150/120 mm
- Prolongación canal Altura 700 (FUN: 112.0017.991) incluido

Accesorios opcionales

1
112.0151.250
Filtro carbón
Rectangular
27 €

2
112.0492.116
Filtro de carbón
de larga
duración rectangular
FBR. 267 x 237 mm
69 €

3
112.0373.738
Filtro carbón activo High
Performance
Metal lavable
79 €



TALE 905 | BK MATT | Negro mate
FUN: 325.0657.511 | EAN: 7612986090086



839€



TALE ISLA 905 | XS | Acero Inox
FUN: 325.0552.774 | EAN: 7612985566803

799€



AQ-Sense

Campana vertical



Controla continuamente la calidad del aire del interior de la cocina (COV*) y mantiene informado al usuario a través de la aplicación



Interacción con el usuario: pantalla de 21" (para el modelo FKAS A80 BK), aplicación móvil, control por voz (Amazon Alexa)



Ajuste automático de la velocidad de aspiración en función del nivel de calidad del aire



Control a distancia

Mando a distancia opcional para facilitar aún más la utilización (FUN: 112.0657.298 PVPR 54€)

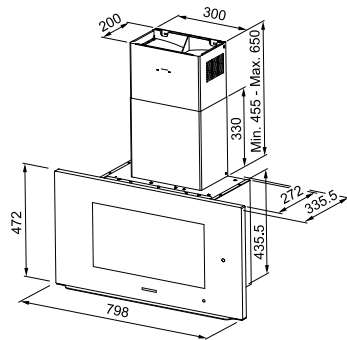

Propiedades	min	max	int
Aspiración (m³/h)	280	580	740
Potencia (w)	150	240	250
Presión (Pa)	450	550	560
P. Sonora dB(A)	48	62	67

Medición según normas: UNE-EN 61591, UNE-EN 60704-2-13 y UNE-EN 60704-3 con campana en versión aspirante.

Características



Prestaciones

- Sensor de calidad del aire
- App FRANKE@HOME, Bluetooth / Wifi
- Aspiración perimetral
- 2 niveles de aspiración
- 3 velocidades + intensiva
- Apagado automático programable 20 min.
- Función 24 h
- Función Auto
- Alarma de saturación de filtros
- Posibilidad de instalación sin chimenea en modo recirculación
- LED blanco
- Iluminación LED 2 x 1 W / 3000 K
- Panel de control táctil
- Diámetro de salida: 150 mm
- Canal y collarin reductor 150/120 incluidos.

Accesorios

1

112.0152.193
Set de 2 filtros de carbón activo (incluido)
37 €



2

112.0492.115
Set de 2 filtros de carbón activo
Larga duración (Opcional)
69 €



3

112.0174.995
Set de 2 filtros de carbón activo
High Performance (Opcional)
85 €



*COV (Compuestos orgánicos volátiles contaminantes del aire)



80 cm

FKAS A80 BK | Cristal negro

FUN: 330.0657.269 | EAN: 76 12986090307

3.899€

Disponible a partir de segundo semestre 2022

Fregaderos Acero inox
 Cubetas Acero inox
 Fregaderos de color
 Cubetas de color
 Grifos y dispensadores
 Placas
 Hornos y microondas
 Campanas
 Lavavajillas
 Frigoríficos y vitoteca
 Gestión de residuos
 Accesorios y productos de limpieza
 Servicio técnico y condiciones
 Pictogramas



AQ-Sense

Campana inclinada

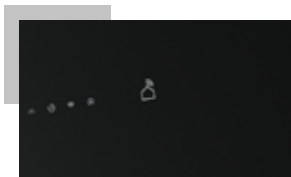

Controla continuamente la calidad del aire del interior de la cocina (COV*) y mantiene informado al usuario a través de la aplicación



Interacción con el usuario: aplicación móvil, control por voz (Amazon Alexa)



Ajuste automático de la velocidad de aspiración en función del nivel de calidad del aire

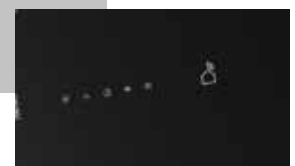

Funciones adicionales: posibilidad de ajuste de la intensidad lumínica, función 24 h, función automática

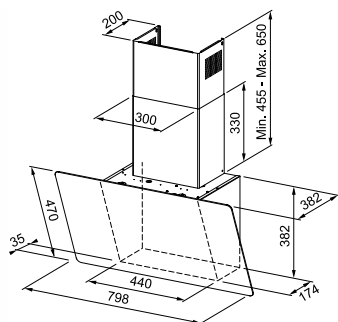

Propiedades	min	max	int
Aspiración (m ³ /h)	300	620	770
Potencia (w)	150	240	250
Presión (Pa)	460	590	600
P. Sonora dB(A)	48	63	68

Medición según normas: UNE-EN 61591, UNE-EN 60704-2-13 y UNE-EN 60704-3 con campana en versión aspirante.

Características



Prestaciones

- Sensor de calidad del aire
- App FRANKÉ@HOME, Bluetooth / Wifi
- Aspiración perimetral
- 2 niveles de aspiración
- 3 velocidades + intensiva
- Apagado automático programable 20 min.
- Posibilidad de control a distancia (mando a distancia opcional)
- Función 24 h
- Función Automática
- Alarma de saturación de filtros
- Posibilidad de instalación sin chimenea en modo recirculación
- LED blanco
- Iluminación LED 2 x 1 W / 3000 K
- Diámetro de salida: 150 mm
- Canal y collarín reductor 150/120 incluidos.

Accesorios opcionales

- 112.0152.193**
Set de 2 filtros de carbón activo
37 €
- 112.0492.115**
Set de 2 filtros de carbón activo
Larga duración
69 €
- 112.0174.995**
Set de 2 filtros de carbón activo
High Performance
85 €
- 112.0657.298**
Control remoto Franke
54 €



FVAS A80 BK | Cristal negro

FUN: 330.0657.270 | EAN: 7612986090314

829€

*COV (Compuestos orgánicos volátiles contaminantes del aire)



Maris Drip free

Campana inclinada



Diseño exclusivo

El acabado en cristal negro mate aporta elegancia y proporciona un efecto antiarañazos



Función Anticondensación

Al activar esta función una resistencia eléctrica se enciende detrás del cristal evitando la condensación y la formación de molestas gotas de agua.



Fácil de limpiar

El filtro de grasa es apto para el lavavajillas

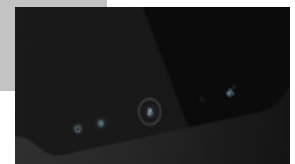

Mandos táctiles

Pulsa para configurar

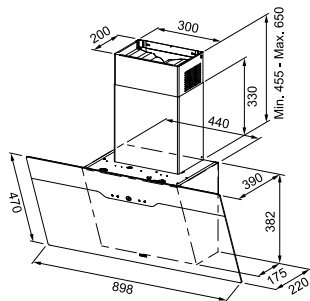

Propiedades	min	max	int
Aspiración (m³/h)	290	600	740
Potencia (w)	150	240	250
Presión (Pa)	450	560	580
P. Sonora dB(A)	48	63	68

Medición según normas: UNE-EN 61591, UNE-EN 60704-2-13 y UNE-EN 60704-3 con campana en versión aspirante.

Características



Prestaciones

- Aspiración perimetral
- 3 velocidades + intensiva
- Mandos táctiles
- Filtros de carbón activo incluidos
- Iluminación LED 2 x 1 W / 3000 K
- Diámetro de salida: 155 mm
- Chimenea y collarin reductor 150/120 mm incluido
- Posibilidad de instalación sin chimenea en modo recirculación

Accesorios

- | | | | | | |
|--|--|---|--|---|--|
| 1 | 2 | 3 | 4 | 5 | 6 |
| 112.0152.193
Set de 2 filtros de carbón activo (incluido) | 112.0492.115
Set de 2 filtros de carbón activo
Larga duración (Opcional) | 112.0174.995
Set de 2 filtros de carbón activo High Performance (Opcional) | 112.0285.288
Kit Chimenea (2 unds) Canal Negro 500 x 300 x 200 mm | 112.0197.447
Kit Chimenea (2 unds) Acero Inoxidable 500 x 300 x 200 mm | 112.0036.204
Chimenea Acero Inoxidable 990 x 300 x 200 mm |
| 37 € | 69 € | 85 € | 85 € | 73 € | 73 € |

FVAD A90 BK MATT | Cristal negro
FUN: 330.0657.418 | EAN: 7612986090079

799 €

90 cm



Maris Plus 2.0

Campana inclinada



Fácil apertura

Apertura del cristal con pistón automático



Sensor de olores automático

Se puede Activar/Desactivar el modo automático "Sensor de olor" que varía la velocidad del motor en función de los olores captados. (Se puede ajustar placa o gas o eléctrica)



Función 24 h

La campana se enciende cada hora durante 10 minutos a baja velocidad durante 24 horas



Intensidad luminosa ajustable

Para adaptar la iluminación a tu utilización

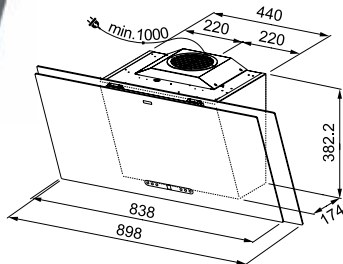

Propiedades	min	max	int
Aspiración (m³/h)	230	390	730
Potencia (w)	105	160	270
Presión (Pa)	320	440	550
P. Sonora dB(A)	46	57	70

Medición según normas: UNE-EN 61591, UNE-EN 60704-2-13 y UNE-EN 60704-3 con campana en versión aspirante.

Características



Prestaciones

- Aspiración perimetral e inferior suplementaria
- 2 niveles de filtración
- 3 velocidades + intensiva
- Apagado automático programable 30 min.
- Función 24 h
- Función Sensor de olor automática
- Filtros de carbón activo incluidos + ALARMA
- Posibilidad de instalación sin chimenea en modo recirculación
- Intensidad lumínica ajustable
- Mandos táctiles
- Iluminación LED 2 x 1 W

Accesorios

- | | | | | | |
|---|--|--|---|--|---|
| <p>1
112.0152.193
Set de 2 filtros de carbón activo (incluido)
37 €</p> | <p>2
112.0492.115
Set de 2 filtros de carbón activo
Larga duración (Opcional)
69 €</p> | <p>3
112.0174.995
Set de 2 filtros de carbón activo High Performance (Opcional)
85 €</p> | <p>4
112.0285.288
Kit Chimenea (2 unds) Canal Negro 500 x 300 x 200 mm
85 €</p> | <p>5
112.0197.447
Kit Chimenea (2 unds) Acero Inoxidable 500 x 300 x 200 mm
73 €</p> | <p>6
112.0036.204
Chimenea Acero Inoxidable 990 x 300 x 200 mm
73 €</p> |
|---|--|--|---|--|---|

FMA 2.0 PLUS 907 BK | Cristal negro
 FUN: 330.0549.975 | EAN: 7612985551908

919€



Maris 2.0

Campana inclinada



2 niveles de filtración
Para una aspiración óptima de humos y olores



Mandos electrónicos
Botones fáciles de usar para un ajuste perfecto del dispositivo



Función 24 h
La campana se enciende cada hora durante 10 minutos a baja velocidad durante 24 horas



Intensidad luminosa ajustable
Para adaptar la iluminación a tu utilización

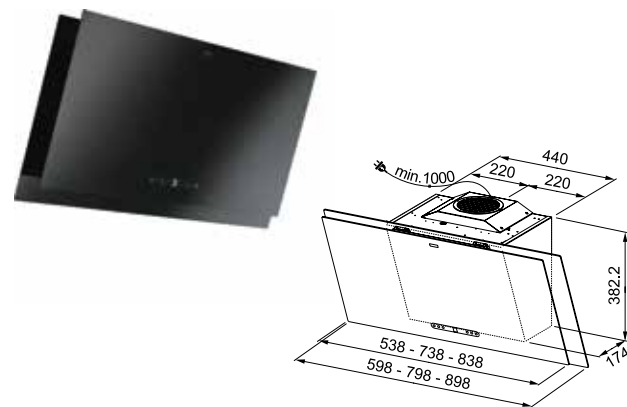

Propiedades	min	max	int
Aspiración (m³/h)	280	470	800
Potencia (w)	160	230	270
Presión (Pa)	150	560	600
P. Sonora dB(A)	48	57	69

Medición según normas: UNE-EN 61591, UNE-EN 60704-2-13 y UNE-EN 60704-3 con campana en versión aspirante.

Prestaciones

- Aspiración perimetral
- 2 niveles de filtración
- 3 velocidades + intensiva
- Apagado automático programable 30 min.
- Función 24 h
- Alarma de saturación de filtros
- Filtros de carbón activo incluidos + alarma
- Posibilidad de instalación sin chimenea en modo recirculación
- Intensidad luminosa ajustable
- Mandos táctiles
- Iluminación LED 2 x 1 W / 4000 K
- Diámetro de salida: 155 mm

Características



Accesorios

- 112.0152.193**
Set de 2 filtros de carbón activo (incluido)
37 €
- 112.0492.115**
Set de 2 filtros de carbón activo Larga duración (Opcional)
69 €
- 112.0174.995**
Set de 2 filtros de carbón activo High Performance (Opcional)
85 €

- MARIS FMA 2.0 607 BK** | Cristal negro
FUN: 330.0550.057 | EAN: 7612985551809 **775€**
- MARIS FMA 2.0 807 BK** | Cristal negro
FUN: 330.0550.058 | EAN: 7612985551816 **795€**
- MARIS FMA 2.0 907 BK** | Cristal negro
FUN: 330.0550.059 | EAN: 7612985551823 **819€**



Neo

Campana inclinada



2 niveles de filtración
 Aspiración perimetral y de fondo para un resultado óptimo



Mandos táctiles
 Pulsa para configurar



3 velocidades + intensiva
 Función de refuerzo para una potente aspiración durante 6 minutos



Apagado automático programable
 Permite continuar filtrando y evacuando el humo y los olores residuales durante 30 minutos antes de detenerse automáticamente.

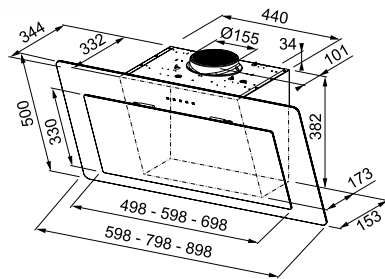

Accesorios

- | | | | | | |
|--|--|---|--|---|--|
| 1 | 2 | 3 | 4 | 5 | 6 |
| 112.0152.193
Set de 2 filtros de carbón activo (incluido) | 112.0492.115
Set de 2 filtros de carbón activo
Larga duración (Opcional) | 112.0174.995
Set de 2 filtros de carbón activo High Performance (Opcional) | 112.0285.288
Kit Chimenea (2 unds) Canal Negro 500 x 300 x 200 mm | 112.0197.447
Kit Chimenea (2 unds) Acero Inoxidable 500 x 300 x 200 mm | 112.0036.204
Chimenea Acero Inoxidable 990 x 300 x 200 mm |
| 37 € | 69 € | 85 € | 85 € | 73 € | 73 € |

Propiedades	min	max	int
Aspiración (m³/h)	280	470	800
Potencia (w)	160	230	270
Presión (Pa)	150	560	600
P. Sonora dB(A)	48	57	69

Medición según normas: UNE-EN 61591, UNE-EN 60704-2-13 y UNE-EN 60704-3 con campana en versión aspirante.

Características



Prestaciones

- Aspiración perimetral
- 2 niveles de filtración
- 3 velocidades + intensiva
- Apagado automático programable 30 min.
- Mandos táctiles
- Filtros de carbón activo incluidos
- Posibilidad de instalación sin chimenea en modo recirculación
- Iluminación LED 2 x 1 W / 4000 K
- Diámetro de salida: 150 mm

- | | | |
|--------------|---|-------------|
| 60 cm | FNO 605 BK Cristal negro
FUN: 330.0591.778 EAN: 7612985733380 | 709€ |
| 80 cm | FNO 805 BK Cristal negro
FUN: 330.0591.775 EAN: 7612985733373 | 729€ |
| 90 cm | FNO 905 BK Cristal negro
FUN: 330.0591.773 EAN: 7612985733366 | 749€ |



Lago

Campana inclinada



Aspiración adicional inferior
Aspiración perimetral e inferior para una mayor absorción.



Sistema de apertura con pistón hidráulico
Fácil limpieza de los filtros gracias al sistema de apertura hidráulico.



Apagado diferido
Cuando activas esta función, tu campana se apagará 5 minutos después para limpiar el ambiente una vez has acabado de cocinar.



Función Booster con apagado automático
Utiliza esta opción cuando hay demasiado vapor en tu cocina. Se activa durante 6 min el nivel intensivo de aspiración.

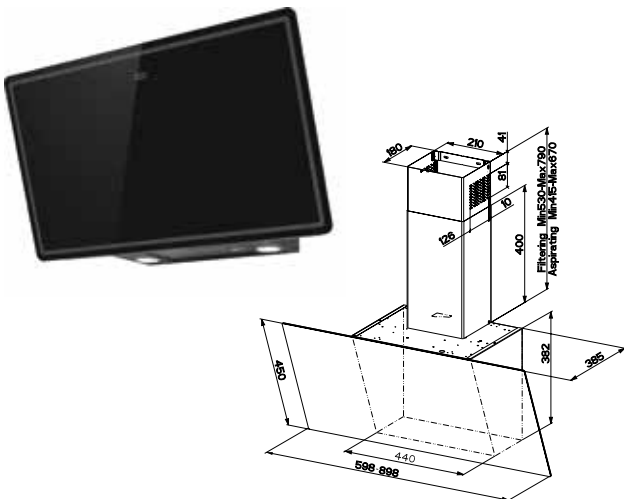

Propiedades	min	max	int
Aspiración (m ³ /h)	300	620	770
Potencia (w)	150	240	250
Presión (Pa)	460	590	600
P. Sonora dB(A)	48	63	68

Medición según normas: UNE-EN 61591, UNE-EN 60704-2-13 y UNE-EN 60704-3 con campana en versión aspirante.

Características



Prestaciones

- Aspiración perimetral e inferior
- Filtro de grasa Aluminio
- Posibilidad de instalación en modo evacuación
- Posibilidad de instalación en recirculación
- Iluminación LED 2 x 1 W
- Velocidades: 3 +Intensiva
- Motor Evo Plus
- Panel de control táctil
- Diámetro de salida: 150 mm

Accesorios

- 112.0492.115**
Set de 2 filtros de carbón activo
Larga duración (Opcional)
69 €
- 112.0174.995**
Set de 2 filtros de carbón activo
High Performance (Opcional)
85 €
- 112.0152.193**
Set de 2 filtros de carbón activo (incluido)
37 €
- 112.0285.288**
Kit Chimenea (2 unidades incluido) Canal Negro
500 x 300 x 200 mm
85 €

- 60 cm** **FLG 605 BK/DG** | Cristal negro
FUN: 330.0591.771 | EAN: 7612985733359 **599€**
- 90 cm** **FLG 905 BK/DG** | Cristal negro
FUN: 330.0591.716 | EAN: 7612985733355 **639€**



Evo Plus

Campana inclinada



2 niveles de filtración
 Para una aspiración óptima de humos y olores



Mandos táctiles
 Pulsa para configurar



Iluminación LED
 Potente y eficiente energéticamente



Acabado cristal negro o blanco
 Frontal de cristal con marco en acero inoxidable

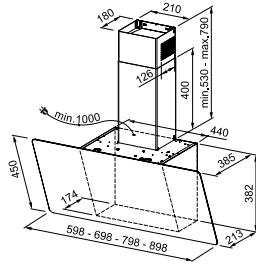

Accesorios

- 1**
112.0152.193
 Set de 2 filtros de carbón activo (incluido)
37 €
- 2**
112.0492.115
 Set de 2 filtros de carbón activo
 Larga duración (Opcional)
69 €
- 3**
112.0174.995
 Set de 2 filtros de carbón activo
 High Performance (Opcional)
85 €

	FPJ 625 V BK/SS Cristal negro / marco inox FUN: 330.0528.064 EAN: 7612985470056	469€
	FPJ 625 V WH/SS Cristal negro / marco inox FUN: 330.0528.065 EAN: 7612985470063	469€
	FPJ 705 V BK/SS Cristal negro / marco inox FUN: 330.0528.069 EAN: 7612985470087	479€
	FPJ 705 V WH/SS Cristal negro / marco inox FUN: 330.0528.061 EAN: 7612985470032	479€

Propiedades	min	max	int
Aspiración (m ³ /h)	300	620	770
Potencia (w)	150	240	250
Presión (Pa)	460	590	600
P. Sonora dB(A)	48	63	68

Medición según normas: UNE-EN 61591, UNE-EN 60704-2-13 y UNE-EN 60704-3 con campana en versión aspirante.

Características



Prestaciones

- Aspiración perimetral/ inferior suplementaria
- 2 niveles de filtración
- 3 velocidades + intensiva
- Apagado automático programable
- Posibilidad de instalación sin chimenea en modo recirculación
- Filtros de carbón activo incluidos
- Mandos táctiles
- Iluminación LED 2 x 1 W / 4000 K
- Diámetro de salida: 150 mm
- Incluye chimenea y kit de recirculación

	FPJ 825 V BK/SS Cristal negro / marco inox FUN: 330.0584.864 EAN: 7612985705455	499€
	FPJ 825 V WH/SS NCristal negro / marco inox FUN: 330.0584.865 EAN: 7612985705462	499€
	FPJ 925 V BK/SS Cristal negro / marco inox FUN: 330.0528.067 EAN: 7612985470070	529€
	FPJ 925 V WH/SS Cristal negro / marco inox FUN: 330.0528.020 EAN: 7612985470025	529€



Trendline plus

Campana vertical de diseño



Acabado mate

Disponible en negro mate u Oyster (RAL: Oystes-White-1013)



Iluminación LED

Potente y eficiente energéticamente.

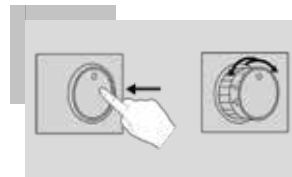

Mandos rotativos Push-Pull

Cuando activas esta función, tu campana se apagará 5 minutos después para limpiar el ambiente una vez has acabado de cocinar.



Reductor 150/120 cm

Collarin reductor incluido.

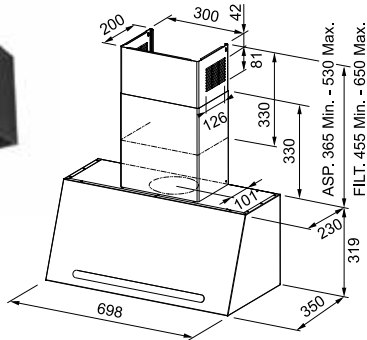

Propiedades	min	med	max
Aspiración (m ³ /h)	280	420	600
Potencia (w)	150	200	250
Presión (Pa)	450	540	580
P. Sonora dB(A)	45	52	62

Medición según normas: UNE-EN 61591, UNE-EN 60704-2-13 y UNE-EN 60704-3 con campana en versión aspirante.

Características



Prestaciones

- Filtro de grasa Aluminio multicapa
- Posibilidad de instalación en modo evacuación
- Posibilidad de instalación en recirculación
- Iluminación LED 2 x 1 W
- Velocidades: 3
- Motor Evo Plus
- Diámetro de salida: 150 mm

Accesorios opcionales

1

112.0152.193
Set de 2 filtros de carbón activo
37 €



2

112.0492.115
Set de 2 filtros de carbón activo
Larga duración
69 €



3

112.0174.995
Set de 2 filtros de carbón activo
High Performance
85 €



TRENDLINE PLUS BK | Negro mate
FUN: 321.0536.200 | EAN: 76 12985505390

899€



TRENDLINE PLUS OY | Oyster
FUN: 321.0536.201 | EAN: 76 12985505901

899€

Fregaderos Acero inox
 Cubetas Acero inox
 Fregaderos de color
 Cubetas de color
 Grifos y dispensadores
 Placas
 Hornos y microondas
 Campanas
 Lavavajillas
 Frigoríficos y vinoteca
 Gestión de residuos
 Accesorios y productos de limpieza
 Servicio técnico y condiciones
 Pictogramas



Smart Deco

Campana vertical de diseño



Mando rotativo push

Un mando de diseño rotativo y sencillo de utilizar



Iluminación LED

Potente y eficiente energéticamente



Acabados DECO







Amplia gama de colores que se adaptan a todos los estilos

Accesorios

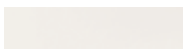
- | | | | |
|---|--|--|--|
| <p>1
 112.0152.193
 Set de 2 filtros de carbón activo (incluido)
 37 €</p>  | <p>2
 112.0492.115
 Set de 2 filtros de carbón activo Larga duración (Opcional)
 69 €</p>  | <p>3
 112.0174.995
 Set de 2 filtros de carbón activo High Performance (Opcional)
 85 €</p>  | <p>4
 112.0549.122
 Chimenea redonda SMART DECO (Opcional)
 225 €</p>  |
|---|--|--|--|



RAL

	White NCS S 0502-Y50R
	Black NCS S 9000-N
	Soft Grey NCS S 2000-N
	Dusty Green NCS S 5010-G10Y
	Dusty Rose NCS S 1515-Y80R
	Dusty mustard NCS S 2050-Y20R RAL D2-80 70 50
	Dusty Blue NCS S 3020-B

Propiedades	min	med	max
Aspiración (m ³ /h)	270	370	630
Potencia (w)	150	200	250
Presión (Pa)	410	490	560
P. Sonora dB(A)	47	54	65

Medición según normas: UNE-EN 61591, UNE-EN 60704-2-13 y UNE-EN 60704-3 con campana en versión aspirante.

Características



Prestaciones

- 3 velocidades
- Filtros de carbón activo incluidos
- Posibilidad de instalación en recirculación
- Iluminación Barra LED 1 x 3 W / 3000 K

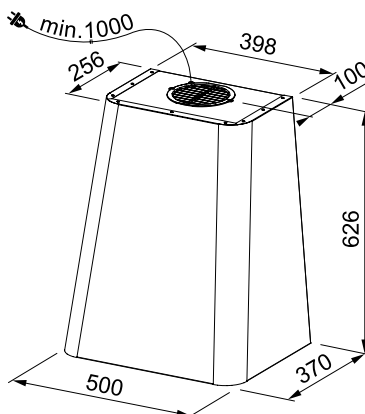

	FSMD 508 BK Negro NCS S 9000-N FUN: 335.0528.006 EAN: 76 12985469883	699€
	FSMD 508 WH Blanco NCS S 0502-Y50R FUN: 335.0528.005 EAN: 76 12985469876	699€
	FSMD 508 GY Soft Grey NCS S 2000-N FUN: 335.0530.199 EAN: 76 12985478250	699€
	FSMD 508 BL Dusty Blue NCS S 3020-B FUN: 335.0530.203 EAN: 76 12985478298	699€
	FSMD 508 GN Dusty Green NCS S 5010-G10Y FUN: 335.0530.200 EAN: 76 12985478267	699€
	FSMD 508 RS Dusty Rose NCS S 1515-Y80R FUN: 335.0530.201 EAN: 76 12985478274	699€
	FSMD 508 YL Dusty mustard NCS S 2050-Y20R FUN: 335.0530.202 EAN: 76 12985478281	699€



Crystal

Campana T invertida



Mandos táctiles
 Pulsa para configurar



Nueva motorización
 Nuevo motor EVO PLUS para un mayor rendimiento y una mejor calificación energética



Panel de control
 Un perfil fino y elegante con panel de control electrónico táctil de color ámbar



Acabado elegante
 Ángulos perfectamente rectos, sin soldaduras y sin fisuras y con una mejor unión entre los elementos de la campana

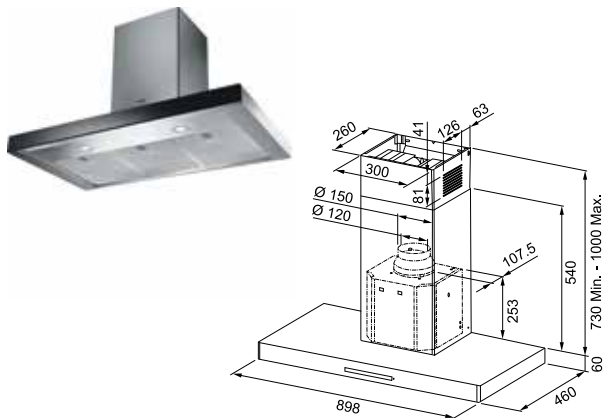

Propiedades	min	max	int
Aspiración (m ³ /h)	280	600	750
Potencia (w)	150	240	250
Presión (Pa)	450	580	590
P. Sonora dB(A)	50	65	69

Medición según normas: UNE-EN 61591, UNE-EN 60704-2-13 y UNE-EN 60704-3 con campana en versión aspirante.

Características



Prestaciones

- 3 velocidades + intensiva
- Apagado automático programable
- Filtros de carbón activo incluidos
- Posibilidad de instalación en modo evacuación (chimenea incluida)
- Posibilidad de instalación en recirculación
- Iluminación LED 2 x 1 W / 3000 K
- Diámetro de salida: 150 mm
- Collarín reductor incluido 150/120 mm

Accesorios

- 112.0151.250**
 Filtro de carbón activo (una unidad incluida)
27 €
- 112.0492.116**
 Filtro de carbón activo Larga duración (Opcional)
69 €



FCR 925 TC BK/XS NG | Acero Inox / perfil frontal negro **619€**
 FUN: 325.0654.002 | EAN: 7612986055887



Tale

Campana T invertida



Panel de control elegante

Perfil de la campana de 6 cm con panel de control electrónico retroiluminado



3 velocidades + intensiva

Función de refuerzo para una aspiración potente durante 6 minutos



Iluminación LED

Potente y eficiente energéticamente



Filtros High performance

Campana compatible con filtros lavables y reutilizables, con una vida útil de 5 años

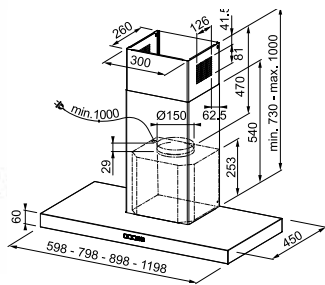

TALE 615 XS | inox

FUN: 325.0597.293 | EAN: 7612985753425

469 €*



TALE 815 XS | inox

FUN: 325.0597.296 | EAN: 7612985753456

499 €*



TALE 915 W BK | negro mate

FUN: 325.0657.512 | EAN: 7612986090093



559 €*



TALE 915 W XS | blanco

FUN: 325.0597.294 | EAN: 7612985753432

519 €*



TALE 1215 XS | inox

FUN: 325.0597.295 | EAN: 7612985753449

589 €*

Propiedades	min	max	int
Aspiración (m³/h)	270	450	780
Potencia (w)	165	240	270
Presión (Pa)	460	560	590
P. Sonora dB(A)	48	60	71

Medición según normas: UNE-EN 61591, UNE-EN 60704-2-13 y UNE-EN 60704-3 con campana en versión aspirante.

Accesorios opcionales

1

112.0151.250

Filtro carbón Rectangular FBR
27 €



2

112.0492.116

Filtro de carbón de larga duración rectangular FBR. 267 x 237 mm
69 €



3

112.0373.738

Filtro carbón activo High Performance Metal lavable
79 €



4

112.0017.983

CH 990XS Prolongación canal pared 300 x 990 x 260 mm
95 €



Características



Prestaciones

- Alarma de saturación de filtros (grasa y carbón)
- Posibilidad de instalación en modo evacuación (chimenea incluida)
- Posibilidad de instalación en recirculación (1 filtro antiolor opcional)
- 3 velocidades + intensiva
- Iluminación LED 2 x 1 W / 4000 K
- Collarín reductor incluido 150/120 mm

Fregaderos Acero inox
 Cubetas Acero inox
 Fregaderos de color
 Cubetas de color
 Grifos y dispensadores
 Placas
 Hornos y microondas
 Campanas
 Lavavajillas
 Frigoríficos y vitoteca
 Gestión de residuos
 Accesorios y productos de limpieza
 Servicio técnico y condiciones
 Pictogramas



Format

Campana T invertida



3 velocidades + intensiva

Función de refuerzo para una aspiración potente durante 6 minutos



Iluminación LED

Potente y eficiente energéticamente



Mandos electrónicos

Mandos fáciles de utilizar para un ajuste perfecto del dispositivo

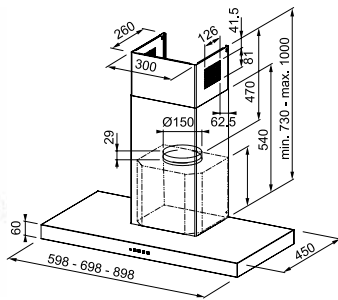

Propiedades	min	max	int
Aspiración (m³/h)	290	610	710
Potencia (w)	130	210	250
Presión (Pa)	390	530	540
P. Sonora dB(A)	50	66	69

Medición según normas: UNE-EN 61591, UNE-EN 60704-2-13 y UNE-EN 60704-3 con campana en versión aspirante.

Características



Prestaciones

- 3 velocidades + intensiva (opcional)
- Posibilidad de instalación en modo evacuación (chimenea incluida)
- Posibilidad de instalación en recirculación (1 filtro antior)
- Iluminación LED 2 x 1 W / 4000 K
- Diámetro de salida: 150 mm
- Collarín reductor incluido 150/120 mm

Accesorios opcionales

- 112.0151.250**
Filtro de carbón activo
27 €
- 112.0492.116**
Filtro de carbón activo Larga duración
69 €
- 112.0373.738**
Filtro de carbón activo High performance, lavable y reutilizable
79 €

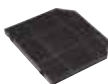

DFD EV8 60 XS | Inox
 FUN: 325.0599.575 | EAN: 7612985765053 **369€**

DFD EV8 70 XS | Inox
 FUN: 325.0599.576 | EAN: 7612985765060 **399€**

DFD EV8 90 XS | Inox
 FUN: 325.0599.549 | EAN: 7612985765015 **439€**

DFD EV8 90 BK | Negro mate
 FUN: 325.0599.574 | EAN: 7612985765046 **449€**

DFD EV8 90 WH | Blanco
 FUN: 325.0599.573 | EAN: 7612985765039 **449€**



D'eco

Campana piramidal



Mandos electrónicos

Botones fáciles de utilizar para un ajuste perfecto del dispositivo



Iluminación LED

Potente y eficiente energéticamente



Nuevo motor

Rendimiento mejorado y funcionamiento aún más silencioso

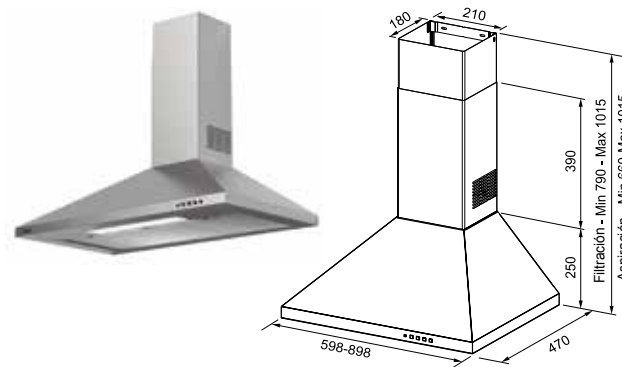

Propiedades	min	max	int
Aspiración (m ³ /h)	310	620	740
Potencia (w)	130	210	250
Presión (Pa)	390	500	530
P. Sonora dB(A)	49	64	67

Medición según normas: UNE-EN 61591, UNE-EN 60704-2-13 y UNE-EN 60704-3 con campana en versión aspirante.

Características



Prestaciones

- 3 velocidades + intensiva
- Iluminación LED 2 x 4 W / 4000 K
- Posibilidad de instalación en modo evacuación (chimenea incluida)
- Collarín reductor incluido 150/120 mm
- Posibilidad de instalación en recirculación (filtros de carbón opcionales)

Accesorios opcionales

1

112.0152.193
Set de 2 filtros de carbón activo
37 €



2

112.0492.115
Set de 2 filtros de carbón activo
Larga duración
69 €



3

112.0174.995
Set de 2 filtros de carbón activo
High Performance
85 €



60 cm

FDL 6165 XS | Acero Inox

FUN: 320.0528.015 | EAN: 7612985469975

195€



90 cm

FDL 9165 XS | Acero Inox

FUN: 320.0528.016 | EAN: 7612985469982

235€



Mueble integrado: no es necesario añadir el panel de la parte inferior del mueble, el frontal de la campana lo sustituye.



AQ-Sense

Campana de integración



Controla continuamente la calidad del aire del interior de la cocina (COV*) y mantiene informado al usuario a través de la aplicación



Interacción con el usuario: aplicación móvil (FRANKE@HOME), control por voz (Amazon Alexa)



Mandos Touch control en el cristal
 Ajuste automático de la velocidad de aspiración en función del nivel de calidad del aire



Control a distancia
 Mando a distancia opcional para facilitar aún más la utilización (FUN: 112.0657.298 PVPR 54€)

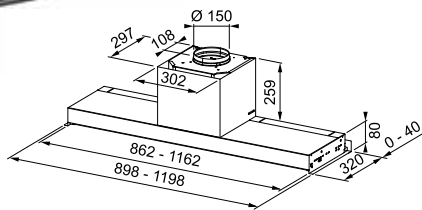

Propiedades	min	max	int
Aspiración (m³/h)	250	570	670
Potencia (w)	150	240	250
Presión (Pa)	450	570	580
P. Sonora dB(A)	53	67	69

Medición según normas: UNE-EN 61591, UNE-EN 60704-2-13 y UNE-EN 60704-3 con campana en versión aspirante.

Características



Prestaciones

- Sensor de calidad del aire
- App FRANKE@HOME, Bluetooth / Wifi
- Aspiración perimetral
- 3 velocidades + intensiva
- Control a distancia (mando a distancia opcional)
- Apagado automático programable 30'
- Función 24 h
- Función Automática
- Indicador de saturación de filtros (grasa y carbón)
- Posibilidad de instalación en modo evacuación
- Posibilidad de instalación en recirculación
- Barra de iluminación LED 2 x 3 W / 3000 K
- Diámetro de salida: 150 mm (collarín reductor 120 mm incluido)

Accesorios opcionales

- | | |
|--|--|
| <p>1
 112.0151.250
 Filtro de carbón activo (una unidad incluida)
 27 €</p> | <p>2
 112.0492.116
 Filtro de carbón activo Larga duración (Opcional)
 69 €</p> |
|--|--|



FSAS A90 BK/XS | Acero inox / visera negra
 FUN: 305.0657.263 | EAN: 7612986089950 **799€***

FSAS A120 BK/XS | Acero inox / visera negra
 FUN: 305.0657.262 | EAN: 7612986089943 **899€***

*COV (Compuestos orgánicos volátiles contaminantes del aire)



Atmos

Campana de integración



Sistema anticondensación "Steam Control System"



Steam Control System

Sistema de extracción del agua del aire generada por la cocción de los alimentos.



El sistema captura los vapores antes de su condensación en las superficies.



Resultado:

Desaparecen las manchas de condensación en la cocina.

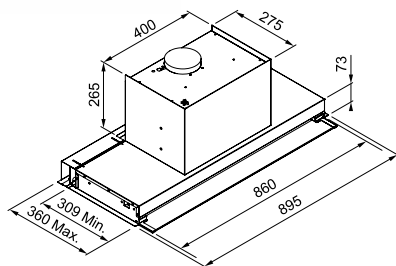

Accesorios opcionales

1
112.0542.064
Set 2 filtros carbón
48 €



Propiedades	min	max	int
Aspiración (m ³ /h)	140	320	430
Potencia (w)	80	120	-
Presión (Pa)	230	270	290
P. Sonora dB(A)	52	66	70

Medición según normas: UNE-EN 61591, UNE-EN 60704-2-13 y UNE-EN 60704-3 con campana en versión aspirante.

Características



Prestaciones

- Aspiración perimetral
- Filtro de grasa Acero inox
- Posibilidad de instalación en modo evacuación
- Posibilidad de instalación en recirculación
- Iluminación LED 2 x 1,3 W
- Velocidades: 3 + intensiva
- Motor Energy C
- Diámetro de salida: 120 mm
- Mandos Touch control

FSO 904 BI AC | Acero inox
FUN: 305.0504.066 | EAN: 7612985144148

1.109€

90 cm

Adiós condensación, adiós drama



- Fregaderos Acero inox
- Cubetas Acero inox
- Fregaderos de color
- Cubetas de color
- Grifos y dispensadores
- Placas
- Hornos y microondas
- Campanas
- Lavavajillas
- Frigoríficos y vitoteca
- Gestión de residuos
- Accesorios y productos de limpieza
- Servicio técnico y condiciones
- Pictogramas



Di adiós a la molesta condensación y simplemente disfruta cocinando con la **campana Style Drip Free** de Franke. Esta campana es la compañera perfecta de cualquier placa de inducción, ya que ayuda a reducir la condensación en los armarios y las gotas que caen sobre la placa de cocción. Su mayor superficie de aspiración, su filtro especial inclinado y su excelente circulación de aire garantizan que los vapores y humos de cocción sean capturados de forma óptima.



Características y beneficios

Gracias a la combinación entre una mayor superficie de aspiración y una excelente circulación de aire, la campana se ocupa fácilmente de los goteos y la condensación sin necesidad de una resistencia eléctrica.



Filtros especiales inclinados

Diseñados para desviar la condensación hacia una bandeja que la recoge, los filtros especiales inclinados garantizan una experiencia de cocción sin condensación.

Filtros de grasa de fácil limpieza

Cuando los filtros de grasa necesiten ser limpiados, simplemente introdúcelos en el lavavajillas, ¡ahorrarás tiempo y esfuerzo!



Bandeja de recogida de agua

Gracias a su intuitivo mecanismo, la bandeja de recogida de agua se puede retirar fácilmente con una sola mano.

Mando a distancia

El mando a distancia opcional hace que controlar todas las funciones de la campana Style Drip Free Hood sea más fácil.

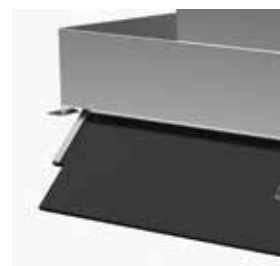

Visera de cristal extensible

Sutil y ligera, la visera de cristal de la campana se prolonga hacia el exterior para que los bordes de los armarios estén protegidos de la humedad y la condensación.

Fregaderos Acero inox
 Cubetas Acero inox
 Fregaderos de color
 Cubetas de color
 Grifos y dispensadores
 Placas
 Hornos y microondas
 Campanas
 Lavavajillas
 Frigoríficos y vitoteca
 Gestión de residuos
 Accesorios y productos de limpieza
 Servicio técnico y condiciones
 Pictogramas



Mueble integrado: no es necesario añadir el panel de la parte inferior del mueble, el frontal de la campana lo sustituye.



Style Drip-Free

Campana de integración



Tecnología Drip-Free

Un sistema especial para recoger el agua de condensación. La bandeja debe vaciarse regularmente



Iluminación LED

Potente y eficiente energéticamente



Mandos Touch control en el cristal

Panel de control táctil en el cristal de la visera.



Control a distancia

Mando a distancia opcional para una mayor facilidad de uso (FUN:112.0657.298 PVPR 54€)

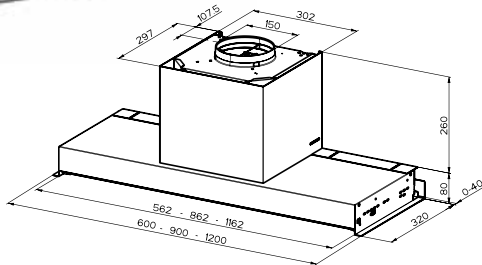

Propiedades	min	max	int
Aspiración (m ³ /h)	280	580	710
Potencia (w)	150	240	250
Presión (Pa)	450	550	560
P. Sonora dB(A)	49	65	69

Medición según normas: UNE-EN 61591, UNE-EN 60704-2-13 y UNE-EN 60704-3 con campana en versión aspirante.

Características



Prestaciones

- 3 velocidades + intensiva
- Posibilidad de instalación en recirculación (1 filtro antiolor opcional)
- Alarma de saturación de filtros (grasa y carbón)
- Iluminación LED 2 x 1 W / 4000 K
- Control a distancia opcional
- Diámetro de salida: 150 mm
- Posibilidad de instalación en modo evacuación
- Filtros de grasa lavables en lavavajillas

Accesorios opcionales

1
 112.0670.624
 Filtro de carbón activo
 39 €



385 | Campanas

● 60 cm	FST DRIP-FREE 60 X Acero Inox FUN: 305.0662.836 EAN: 7612986118933	699€
● 90 cm	FST DRIP-FREE 90 X Acero Inox FUN: 305.0662.835 EAN: 7612986118926	799€
● 120 cm	FST DRIP-FREE 120 X Acero Inox FUN: 305.0662.834 EAN: 7612986118919	879€



Mueble integrado: no es necesario añadir el panel de la parte inferior del mueble, el frontal de la campana lo sustituye.

Style Pro

Campana de integración

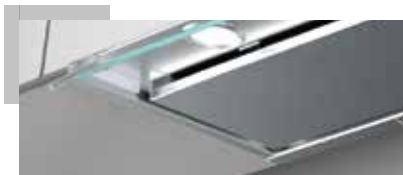

Aspiración perimetral

Más rendimiento de aspiración y menos ruido

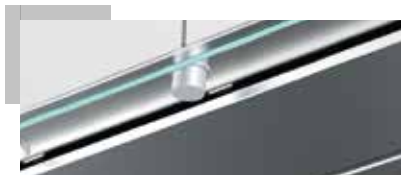

Mando rotativo

Ajuste preciso de los parámetros de aspiración



Iluminación LED

Potente y eficiente energéticamente

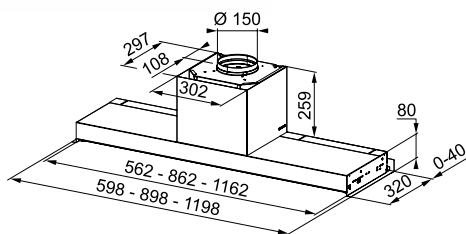

Accesorios opcionales

1

112.0473.657
Set de 2 filtros de carbón
activo Larga duración
52 €



2

112.0493.319
Set 2 filtros carbón activo
estándar
48 €



Propiedades	min	mid	max
Aspiración (m ³ /h)	260	360	640
Potencia (w)	150	200	250
Presión (Pa)	420	510	580
P. Sonora dB(A)	49	56	67

Medición según normas: UNE-EN 61591, UNE-EN 60704-2-13 y UNE-EN 60704-3 con campana en versión aspirante.

Características



Prestaciones

- Aspiración perimetral
- 3 velocidades
- Posibilidad de instalación en recirculación (2 filtros antiolor opcionales)
- Iluminación LED 2 x 1 W / 4000 K
- Diámetro de salida: 150 mm
- Compatible con muebles altos con profundidad de 32 a 36 cm (incluyendo el frontal)

60 cm	FSTPRO 608 Acero Inox FUN: 305.0522.798 EAN: 76 12985450713	539€
90 cm	FSTPRO 908 Acero Inox FUN: 305.0522.797 EAN: 76 12985450706	559€
120 cm	FSTPRO 1208 Acero Inox FUN: 305.0522.799 EAN: 76 12985450720	619€



Mueble integrado: no es necesario añadir el panel de la parte inferior del mueble, el frontal de la campana lo sustituye.

Style Plus

Campana de integración



Mando rotativo
Ajuste preciso de los parámetros de aspiración



Iluminación LED
Potente y eficiente energéticamente



Visera de cristal
Visera de cristal transparente, discreta y y fácil de limpiar

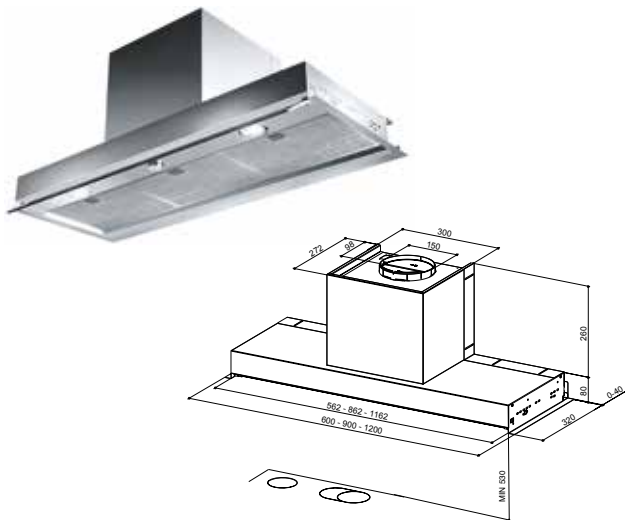

Propiedades	min	mid	max
Aspiración (m ³ /h)	260	360	650
Potencia (w)	250	200	250
Presión (Pa)	450	520	560
P. Sonora dB(A)	50	57	69

Medición según normas: UNE-EN 61591, UNE-EN 60704-2-13 y UNE-EN 60704-3 con campana en versión aspirante.

Características



Prestaciones

- 3 velocidades
- Posibilidad de instalación en modo evacuación
- Posibilidad de instalación en recirculación (2 filtros antiolor opcionales)
- Iluminación LED 2 x 1 W / 4000 K
- Diámetro de salida: 150 mm
- Compatible con muebles altos con profundidad de 32 a 36 cm (incluyendo el frontal)

Accesorios opcionales

- 112.0473.657**
Set de 2 filtros de carbón activo de Larga duración
52 €
 - 112.0493.319**
Set 2 filtros carbón activo estándar
48 €
-

- FST PLUS 608 X** | Acero Inox
FUN: 305.0572.835 | EAN: 7612985663175
509€
- FST PLUS 908 X** | Acero Inox
FUN: 305.0572.834 | EAN: 7612985663168
539€
- PLUS FSTPLUS 1208 X** | Acero Inox
FUN: 305.0572.836 | EAN: 7612985663182
579€



Box plus 2.0

Grupo filtrante



Tendencia con acabados mate

Acabados en tendencia: negro o blanco mate.



Iluminación Barra LED

Potente y eficiente energéticamente.



Aspiración perimetral

Más rendimiento de aspiración y menos ruido.



Panel de control electrónico

Botonera acabado silver.

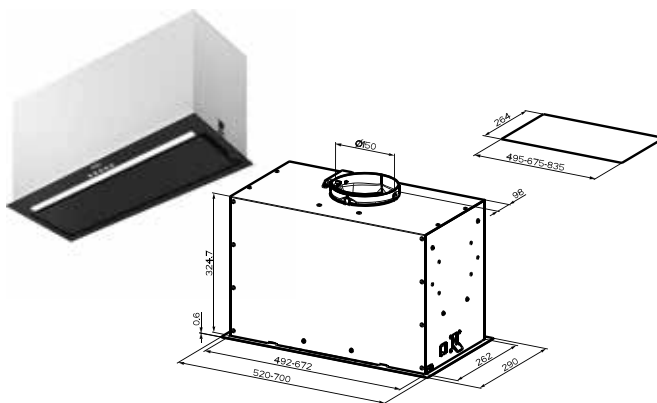

	min 52/70 cm	max 52/70 cm	Int 52/70 cm
Aspiración (m³/h)	280/ 280	540/570	620/670
Potencia (w)	130/ 130	210/ 210	240/ 250
Presión (Pa)	390/ 390	530/ 530	540/ 540
P. Sonora dB(A)	47/ 47	64/ 63	67/ 66

Medición según normas: UNE-EN 61591, UNE-EN 60704-2-13 y UNE-EN 60704-3 con campana en versión aspirante.

Prestaciones

- Aspiración perimetral
- Filtro de grasa Aluminio
- Posibilidad de instalación en modo evacuación
- Posibilidad de instalación en recirculación
- Iluminación Led Bar Slim 3000K
- Velocidades: 3 + intensiva
- Motor SP 800
- Diámetro de salida: 150/120 mm

Características (52 cm)



Características (70 cm)



Accesorios opcionales

- 112.0152.193**
Set de 2 filtros de carbón activo
37 €
- 112.0492.115**
Set de 2 filtros de carbón activo
Larga duración
69 €
- 112.0174.995**
Set de 2 filtros de carbón activo
High Performance
85 €



- 52 cm**
● **FBFE BK MATT A52** | Negro mate
FUN: 305.0665.364 | EAN: 7612986152982 **449€**
- 52 cm**
● **FBFE WH MATT A52** | Blanco mate
FUN: 305.0665.366 | EAN: 7612986153002 **449€**
- 70 cm**
● **FBFE BK MATT A70** | Negro mate
FUN: 305.0665.365 | EAN: 7612986152999 **469€**
- 70 cm**
● **FBFE WH MATT A70** | Blanco mate
FUN: 305.0665.367 | EAN: 7612986153019 **469€**

Fregaderos Acero inox
Cubetas Acero inox
Fregaderos de color
Cubetas de color
Grifos y dispensadores
Placas
Hornos y microondas
Campanas
Lavavajillas
Frigoríficos y vitoteca
Gestión de residuos
Accesorios y productos de limpieza
Servicio técnico y condiciones
Pictogramas



Box Plus Flush 2.0

Grupo filtrante



Aspiración perimetral

Más rendimiento de aspiración y menos ruido



3 velocidades + intensiva

Función de refuerzo para una aspiración potente durante 6 minutos



Iluminación LED

Su barra de iluminación LED proporciona una perfecta visibilidad en la superficie de cocción



Nueva plataforma

Una instalación de encastre muy elegante

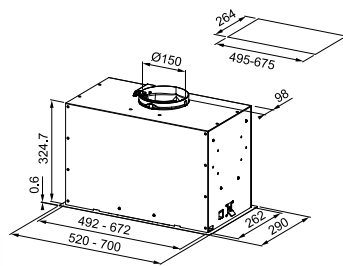

Propiedades	min 52/70 cm	max 52/70 cm	int 52/70 cm
Aspiración (m ³ /h)	280/ 280	540 / 570	620/ 670
Potencia (w)	130/ 130	210/ 210	240/ 250
Presión (Pa)	390/ 390	530/ 530	540/ 540
P. Sonora dB(A)	47/ 47	64/ 63	67/ 66

Medición según normas: UNE-EN 61591, UNE-EN 60704-2-13 y UNE-EN 60704-3 con campana en versión aspirante.

Características (52 cm)



Características (70 cm)



Prestaciones

- 3 velocidades + intensiva
- Posible instalación en evacuación
- Posible instalación en recirculación (1 filtro antiorloj opcional)
- Barra LED 3000 K

Accesorios opcionales

- 112.0152.193**
 Set de 2 filtros de carbón activo
37 €
- 112.0492.115**
 Set de 2 filtros de carbón activo
 Larga duración
69 €
- 112.0174.995**
 Set de 2 filtros de carbón activo
 High Performance
85 €

- FBFE XS A 52 | Acero inox**
 FUN: 305.0665.359 | EAN: 76 12986 152968 **419€**
- FBFE XS A 70 | Acero inox**
 FUN: 305.0665.361 | EAN: 76 12986 152975 **449€**

Fregaderos Acero inox
 Cubetas Acero inox
 Fregaderos de color
 Cubetas de color
 Grifos y dispensadores
 Placas
 Hornos y microondas
 Campanas
 Lavavajillas
 Frigoríficos y vitoteca
 Gestión de residuos
 Accesorios y productos de limpieza
 Servicio técnico y condiciones
 Pictogramas



Grupo filtrante

Grupo filtrante



Mandos deslizantes

Mandos electromecánicos deslizantes



Iluminación LED

Potente y eficiente energéticamente

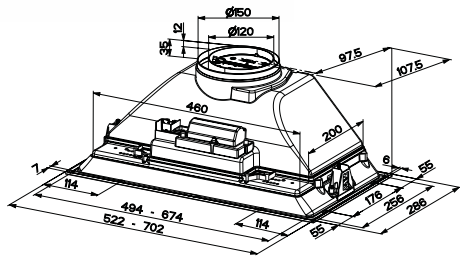

Accesorios opcionales

1
112.0564.564
 Set 2 filtros carbón redondos FBR

16 €



Propiedades	min	mid	máx
Aspiración (m³/h)	180	270	390
Potencia (w)	80	90	110
Presión (Pa)	220	240	260
P. Sonora dB(A)	54	62	70

Medición según normas: UNE-EN 61591, UNE-EN 60704-2-13 y UNE-EN 60704-3 con campana en versión aspirante.

Características



Prestaciones

- Filtro de grasa Aluminio
- Posibilidad de instalación en modo evacuación
- Posibilidad de instalación en recirculación
- Iluminación Led 2 x 4W
- Velocidades: 3
- Motor Smart B
- Diámetro de salida: 150 / 120 mm

● **FBI 525 XS** | Acero inox
 FUN: 305.0599.507 | EAN: 7612985764735 **199€**

● **FBI 705 XS** | Acero inox
 FUN: 305.0599.508 | EAN: 7612985764742 **219€**



Smart FSM

Campanas telescópicas



Mandos mecánicos



Iluminación LED

Potente y eficiente energéticamente

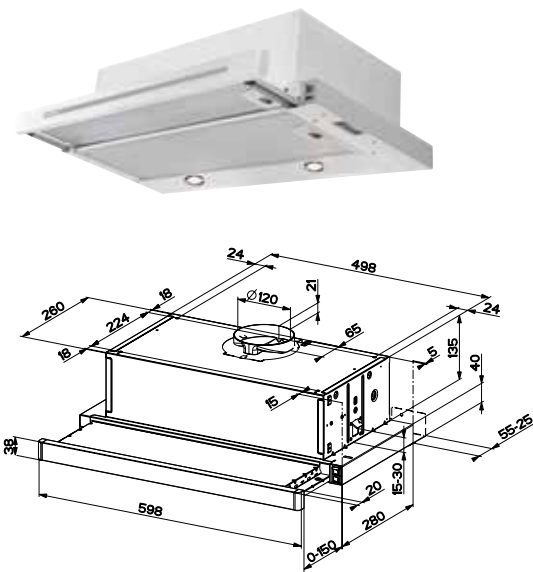

Accesorios opcionales

1
112.0282.687
Filtro Carbono Activo
27€



Propiedades	min	mid	máx
Aspiración (m³/h)	225	315	380
Potencia (w)	85	100	140
Presión (Pa)	200	220	240
P. Sonora dB(A)	58	67	69

● 60 cm	FSM 601 BK/GL Negra FUN: 315.0489.958 EAN: 76 1298 1899790	255€
● 60 cm	FSM 601 WH/GL Blanca FUN: 315.0489.957 EAN: 76 1298 1899783	255€

Características



Prestaciones

- 3 velocidades
- Posibilidad de instalación en modo evacuación
- Posibilidad de instalación en recirculación (2 filtros antiolor opcionales)
- Iluminación LED 2 x 1 W / 3000K
- Diámetro de salida 120 mm



Smart FTC

Campanas telescópicas



Mandos mecánicos



Iluminación LED

Potente y eficiente energéticamente

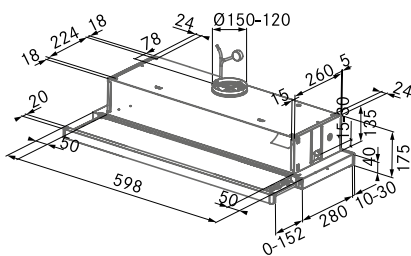

Propiedades	min	mid	máx
Aspiración (m³/h)	180	220	310
Potencia (w)	85	100	125
Presión (Pa)	230	250	260
P. Sonora dB(A)	57	62	67

- FTC 632L GR/XS** | Gris-Inox
 FUN: 315.0547.796 | EAN: 7612985572613 **129€**

- FTC 632L WH** | Blanco
 FUN: 315.0547.797 | EAN: 7612985572620 **129€**

- FTC 632L BK** | Negro
 FUN: 315.0547.798 | EAN: 7612985572637 **129€**

Características



Prestaciones

- 3 velocidades
- Posibilidad de instalación en modo evacuación
- Posibilidad de instalación en recirculación (2 filtros antiolor opcionales)
- Iluminación LED 2 x 1 W / 4000 K
- filtro de aluminio multicapa
- Diámetro de salida 150-120 mm

Accesorios opcionales

1
112.0564.564
 Set 2 filtros carbón redondos FBR
16 €



FTC 601-912

Campanas telescópicas



Ancho 90 cm



Ancho 60 cm

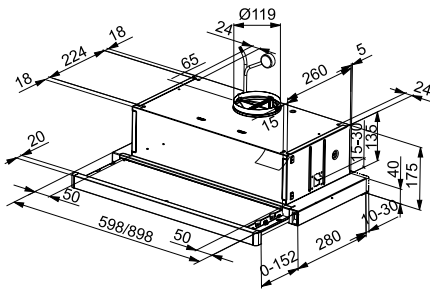

Accesorios opcionales

1

112.0282.687
Set de 2 filtros de carbón activo
27 €



Propiedades	min 60 /90 cm	mid 60 /90 cm	máx 60 /90 cm
Aspiración (m ³ /h)	225/220	315/320	380/420
Potencia (w)	85/90	100/105	140/140
Presión (Pa)	200/180	220/200	240/220
P. Sonora dB(A)	58/57	67/66	69/69

Medición según normas: UNE-EN 61591, UNE-EN 60704-2-13 y UNE-EN 60704-3 con campana en versión aspirante.

Características 60 cm



Características 90 cm



Prestaciones

- 3 velocidades
- Posibilidad de instalación en modo evacuación
- Posibilidad de instalación en recirculación (2 filtros antiolor opcionales)
- Iluminación LED 2 x 1 W
- Mandos mecánicos
- Diámetro de salida 150 mm

● **FTC 601 GR / XS** | Acero inox
FUN: 110.0439.278 | EAN: 7612981773458 **185€**

● **FTC 912 XS** | Acero inox
FUN: 315.0532.377 | EAN: 7612985487719 **295€**

Tablas de filtros de carbón

		Filtro Carbón activo estándar		Filtro Carbón Activo Larga duración		Filtro Carbón Activo High Performance		Filtro Carbón Activo Larga duración + High Performance	
FUN	DESCRIPCIÓN	FUN	EAN	FUN	EAN	FUN	EAN	FUN	EAN
350.0657.264	CAMPANA AIR-SENSOR FCAS A90 XS			112.0339.360	7612981310301				
305.0657.262	CAMPANA AIR-SENSOR FSAS A120 BK/XS	112.0151.250	8425622058628	112.0492.116	7612981909178				
305.0657.263	CAMPANA AIR-SENSOR FSAS A90 BK/XS	112.0151.250	8425622058628	112.0492.116	7612981909178				
330.0657.270	CAMPANA AIR-SENSOR FVAS A80 BK	112.0152.193	8425622015461	112.0492.115	7612981909161	112.0174.995	7612980506415		
330.0657.269	CAMPANA AIR-SENSOR MONITOR FKAS A80 BK	112.0152.193	8425622015461	112.0492.115	7612981909161	112.0174.995	7612980506415		
305.0504.066	CAMPANA ATMOS 90 FSO 904 BI AC	112.0542.064	7612985525756						
320.0528.015	CAMPANA D'ECO FDL 6165 XS FRANKE	112.0152.193	8425622015461	112.0492.115	7612981909161	112.0174.995	7612980506415		
320.0528.016	CAMPANA D'ECO FDL 9165 XS FRANKE	112.0152.193	8425622015461	112.0492.115	7612981909161	112.0174.995	7612980506415		
110.0365.588	CAMPANA DOWN DRAFT NEGRO FDW 908 IB XS			112.0289.753	7612981071523				
350.0562.360	CAMPANA DROP 1200 WH							112.0373.739 = regenerante	7612981602062
350.0562.358	CAMPANA DROP 1200 X							112.0373.739 = regenerante	7612981602062
350.0562.357	CAMPANA DROP 900 WH							112.0373.739 = regenerante	7612981602062
350.0562.356	CAMPANA DROP 900 X							112.0373.739 = regenerante	7612981602062
350.0667.671	CAMPANA DROP SLIM 1200 WH/2							112.0373.739 = regenerante	7612981602062
350.0667.676	CAMPANA DROP SLIM 1200 XS/2							112.0373.739 = regenerante	7612981602062
350.0667.677	CAMPANA DROP SLIM 900 BK/2							112.0373.739 = regenerante	7612981602062
350.0667.648	CAMPANA DROP SLIM 900 WH/2							112.0373.739 = regenerante	7612981602062
350.0667.673	CAMPANA DROP SLIM 900 XS/2							112.0373.739 = regenerante	7612981602062
330.0528.064	CAMPANA EVO PLUS FPJ 625 V BK/SS	112.0152.193	8425622015461	112.0492.115	7612981909161	112.0174.995	7612980506415		
330.0528.065	CAMPANA EVO PLUS FPJ 625 V WH/SS	112.0152.193	8425622015461	112.0492.115	7612981909161	112.0174.995	7612980506415		
330.0528.069	CAMPANA EVO PLUS FPJ 705 V BK/SS	112.0152.193	8425622015461	112.0492.115	7612981909161	112.0174.995	7612980506415		
330.0528.061	CAMPANA EVO PLUS FPJ 705 V WH/SS	112.0152.193	8425622015461	112.0492.115	7612981909161	112.0174.995	7612980506415		
330.0584.864	CAMPANA EVO PLUS FPJ 825 V BK/SS	112.0152.193	8425622015461	112.0492.115	7612981909161	112.0174.995	7612980506415		
330.0584.865	CAMPANA EVO PLUS FPJ 825 V WH/SS	112.0152.193	8425622015461	112.0492.115	7612981909161	112.0174.995	7612980506415		
330.0528.067	CAMPANA EVO PLUS FPJ 925 V BK/SS	112.0152.193	8425622015461	112.0492.115	7612981909161	112.0174.995	7612980506415		
330.0528.020	CAMPANA EVO PLUS FPJ 925 V WH/SS	112.0152.193	8425622015461	112.0492.115	7612981909161	112.0174.995	7612980506415		
305.0665.364	CAMPANA FBFE BK MATT A52	112.0152.193	8425622015461	112.0492.115	7612981909161	112.0174.995	7612980506415		
305.0665.365	CAMPANA FBFE BK MATT A70	112.0152.193	8425622015461	112.0492.115	7612981909161	112.0174.995	7612980506415		
305.0665.366	CAMPANA FBFE WH MATT A52	112.0152.193	8425622015461	112.0492.115	7612981909161	112.0174.995	7612980506415		
305.0665.367	CAMPANA FBFE WH MATT A70	112.0152.193	8425622015461	112.0492.115	7612981909161	112.0174.995	7612980506415		
305.0665.361	CAMPANA BOX PLUS FLUSH II FBFE XS A70	112.0152.193	8425622015461	112.0492.115	7612981909161	112.0174.995	7612980506415		
305.0665.359	CAMPANA BOX PLUS FLUSH II FBFE XS A52	112.0152.193	8425622015461	112.0492.115	7612981909161	112.0174.995	7612980506415		
305.0599.507	CAMPANA FBI 525 XS FRANKE	112.0564.564	7612985632478						
305.0599.508	CAMPANA FBI 705 XS FRANKE	112.0564.564	7612985632478						
325.0654.002	CAMPANA FCR 925 TC BK/XS NG FRANKE	112.0151.250	8425622058628	112.0492.116	7612981909178				
325.0599.575	CAMPANA FORMAT FDF EV8 60 XS	112.0151.250	8425622058628	112.0492.116	7612981909178	112.0373.738 = regenerante	7612981602055		
325.0599.576	CAMPANA FORMAT FDF EV8 70 XS	112.0151.250	8425622058628	112.0492.116	7612981909178	112.0373.738 = regenerante	7612981602055		
325.0599.574	CAMPANA FORMAT FDF EV8 90 BK	112.0151.250	8425622058628	112.0492.116	7612981909178	112.0373.738 = regenerante	7612981602055		
325.0599.573	CAMPANA FORMAT FDF EV8 90 WH	112.0151.250	8425622058628	112.0492.116	7612981909178	112.0373.738 = regenerante	7612981602055		
325.0599.549	CAMPANA FORMAT FDF EV8 90 XS	112.0151.250	8425622058628	112.0492.116	7612981909178	112.0373.738 = regenerante	7612981602055		
345.0654.933	CAMPANA FSMS F 42 BK	112.0152.193	8425622015461	112.0492.115	7612981909161	112.0174.995	7612980506415		
345.0654.870	CAMPANA FSMS F 42 SS/BK	112.0152.193	8425622015461	112.0492.115	7612981909161	112.0174.995	7612980506415		
345.0654.932	CAMPANA FSMS F 42 WH	112.0152.193	8425622015461	112.0492.115	7612981909161	112.0174.995	7612980506415		
305.0662.834	CAMPANA FST DRIP-FREE 120 X FRANKE	112.0670.624	7612986175455						
305.0662.836	CAMPANA FST DRIP-FREE 60 X FRANKE	112.0670.624	7612986175455						
305.0662.835	CAMPANA FST DRIP-FREE 90 X FRANKE	112.0670.624	7612986175455						
110.0439.278	CAMPANA FTC 601 GR/XS	112.0282.687	7612981040499						
315.0532.377	CAMPANA FTC 912 XS LED1 FRANKE	112.0282.687	7612981040499						
330.0657.418	CAMPANA FVAD A90 BK MATT FRANKE	112.0152.193	8425622015461	112.0492.115	7612981909161	112.0174.995	7612980506415		
330.0591.771	CAMPANA LAGO FLG 605 BK/DG	112.0152.193	8425622015461	112.0492.115	7612981909161	112.0174.995	7612980506415		
330.0591.716	CAMPANA LAGO FLG 905 BK/DG	112.0152.193	8425622015461	112.0492.115	7612981909161	112.0174.995	7612980506415		
350.0590.183	CAMPANA MARIS FCBI 926 WH	112.0152.193	8425622015461	112.0492.115	7612981909161	112.0174.995	7612980506415		

		Filtro Carbón activo estándar		Filtro Carbón Activo Larga duración		Filtro Carbón Activo High Performance		Filtro Carbón Activo Larga duración + High Performance	
350.0590.184	CAMPANA MARIS FCBI 926 XS	112.0152.193	8425622015461	112.0492.115	7612981909161	112.0174.995	7612980506415		
350.0663.650	CAMPANA MARIS FCFL 906 BK/2			112.0339.360	7612981310301				
350.0663.721	CAMPANA MARIS FCFL 906 WH/2			112.0339.360	7612981310301				
350.0663.649	CAMPANA MARIS FCFL 906 XS/2			112.0339.360	7612981310301				
330.0550.057	CAMPANA MARIS FMA 2.0 607 BK	112.0152.193	8425622015461	112.0492.115	7612981909161	112.0174.995	7612980506415		
330.0550.058	CAMPANA MARIS FMA 2.0 807 BK	112.0152.193	8425622015461	112.0492.115	7612981909161	112.0174.995	7612980506415		
330.0550.059	CAMPANA MARIS FMA 2.0 907 BK	112.0152.193	8425622015461	112.0492.115	7612981909161	112.0174.995	7612980506415		
110.0260.619	CAMPANA MERCURY FME 407 BK	112.0152.193	8425622015461	112.0492.115	7612981909161	112.0174.995	7612980506415		
330.0622.743	CAMPANA MYTHOS FMY 907 FM BK	112.0152.193	8425622015461	112.0492.115	7612981909161	112.0174.995	7612980506415		
330.0593.253	CAMPANA MYTHOS FMY 907 MG BK	112.0152.193	8425622015461	112.0492.115	7612981909161	112.0174.995	7612980506415		
330.0591.778	CAMPANA NEO FNO 605 BK	112.0152.193	8425622015461	112.0492.115	7612981909161	112.0174.995	7612980506415		
330.0591.775	CAMPANA NEO FNO 805 BK	112.0152.193	8425622015461	112.0492.115	7612981909161	112.0174.995	7612980506415		
330.0591.773	CAMPANA NEO FNO 905 BK	112.0152.193	8425622015461	112.0492.115	7612981909161	112.0174.995	7612980506415		
335.0528.006	CAMPANA SMART DECO FSM 508 BK	112.0152.193	8425622015461	112.0492.115	7612981909161	112.0174.995	7612980506415		
335.0530.203	CAMPANA SMART DECO FSM 508 BL	112.0152.193	8425622015461	112.0492.115	7612981909161	112.0174.995	7612980506415		
335.0530.200	CAMPANA SMART DECO FSM 508 GN	112.0152.193	8425622015461	112.0492.115	7612981909161	112.0174.995	7612980506415		
335.0530.199	CAMPANA SMART DECO FSM 508 GY	112.0152.193	8425622015461	112.0492.115	7612981909161	112.0174.995	7612980506415		
335.0530.201	CAMPANA SMART DECO FSM 508 RS	112.0152.193	8425622015461	112.0492.115	7612981909161	112.0174.995	7612980506415		
335.0528.005	CAMPANA SMART DECO FSM 508 WH	112.0152.193	8425622015461	112.0492.115	7612981909161	112.0174.995	7612980506415		
335.0530.202	CAMPANA SMART DECO FSM 508 YL	112.0152.193	8425622015461	112.0492.115	7612981909161	112.0174.995	7612980506415		
315.0489.958	CAMPANA SMART FSM 601 BK/GL	112.0282.687	7612981040499						
315.0489.957	CAMPANA SMART FSM 601 WH/GL	112.0282.687	7612981040499						
110.0473.547	CAMPANA SMART STYLE FSTP NG 1205 X	112.0493.319	7612981916169	112.0473.657	7612981833480				
110.0473.545	CAMPANA SMART STYLE FSTP NG 605 X	112.0493.319	7612981916169	112.0473.657	7612981833480				
110.0473.546	CAMPANA SMART STYLE FSTP NG 905 X	112.0493.319	7612981916169	112.0473.657	7612981833480				
305.0572.836	CAMPANA SMART STYLE PLUS FSTPLUS 1208 X	112.0493.319	7612981916169	112.0473.657	7612981833480				
305.0572.835	CAMPANA SMART STYLE PLUS FSTPLUS 608 X	112.0493.319	7612981916169	112.0473.657	7612981833480				
305.0572.834	CAMPANA SMART STYLE PLUS FSTPLUS 908 X	112.0493.319	7612981916169	112.0473.657	7612981833480				
305.0522.799	CAMPANA SMART STYLE PRO FSTPRO 1208	112.0493.319	7612981916169	112.0473.657	7612981833480				
305.0522.798	CAMPANA SMART STYLE PRO FSTPRO 608 X	112.0493.319	7612981916169	112.0473.657	7612981833480				
305.0522.797	CAMPANA SMART STYLE PRO FSTPRO 908 X	112.0493.319	7612981916169	112.0473.657	7612981833480				
325.0597.295	CAMPANA TALE 1215 XS	112.0151.250	8425622058628	112.0492.116	7612981909178	112.0373.738 = regenerante	7612981602055		
325.0597.293	CAMPANA TALE 615 XS	112.0151.250	8425622058628	112.0492.116	7612981909178	112.0373.738 = regenerante	7612981602055		
325.0597.296	CAMPANA TALE 815 XS	112.0151.250	8425622058628	112.0492.116	7612981909178	112.0373.738 = regenerante	7612981602055		
325.0657.511	CAMPANA TALE 905 I BK MATT	112.0151.250	8425622058628	112.0492.116	7612981909178				
325.0657.512	CAMPANA TALE 915 W BK MATT	112.0151.250	8425622058628	112.0492.116	7612981909178				
325.0597.294	CAMPANA TALE 915 XS	112.0151.250	8425622058628	112.0492.116	7612981909178	112.0373.738 = regenerante	7612981602055		
325.0552.774	CAMPANA TALE ISLA 905 I XS	112.0151.250	8425622058628	112.0492.116	7612981909178	112.0373.738 = regenerante	7612981602055		
315.0547.798	CAMPANA TELESCOPICA FTC 632L BK	112.0564.564	7612985632478						
315.0547.796	CAMPANA TELESCOPICA FTC 632L GR/XS	112.0564.564	7612985632478						
315.0547.797	CAMPANA TELESCOPICA FTC 632L WH	112.0564.564	7612985632478						
321.0536.200	CAMPANA TRENDLINE PLUS BK	112.0152.193	8425622015461	112.0492.115	7612981909161	112.0174.995	7612980506415		
321.0536.201	CAMPANA TRENDLINE PLUS OY	112.0152.193	8425622015461	112.0492.115	7612981909161	112.0174.995	7612980506415		
335.0588.180	CAMPANA TUBE PLUS FTU PLUS 3707 I BK	112.0151.250	8425622058628	112.0492.116	7612981909178	112.0373.738 = regenerante	7612981602055		
335.0588.222	CAMPANA TUBE PLUS FTU PLUS 3707 I WH	112.0151.250	8425622058628	112.0492.116	7612981909178	112.0373.738 = regenerante	7612981602055		
335.0588.221	CAMPANA TUBE PLUS FTU PLUS 3707 I XS	112.0151.250	8425622058628	112.0492.116	7612981909178	112.0373.738 = regenerante	7612981602055		
340.0595.364	INDUCCION/CAMPANA MARIS2GET.FMA839HI			112.0548.447 (H60) - 112.0548.448 (H100)	7612985546607 (H60) - 7612985546614 (H100)				
340.0597.249	INDUCCION/CAMPANA MYTHOS2GET.MY839HI 2.0			112.0548.447 (H60) - 112.0548.448 (H100)	7612985546607 (H60) - 7612985546614 (H100)				

Tablas de filtros de grasa

		Filtro de grasa 1			Filtro de grasa 2			Filtro de grasa 3		
FUN	DESCRIPCIÓN	FUN	EAN	uds	FUN	EAN	uds	FUN	EAN	uds
350.0657.264	CAMPANA AIR-SENSOR FCAS A90 XS	133.0036.291	7612142249563	3						
305.0657.262	CAMPANA AIR-SENSOR FSAS A120 BK/XS	133.0442.646	7612981789534	3						
305.0657.263	CAMPANA AIR-SENSOR FSAS A90 BK/XS	133.0442.646	7612981789534	3						
330.0657.270	CAMPANA AIR-SENSOR FVAS A80 BK	133.0377.820	7612981615079	1	133.0355.674	7612981467159	1			
330.0657.269	CAMPANA AIR-SENSOR MONITOR FKAS A80 BK	133.0377.820	7612981615079	1	133.0355.674	7612981467159	1			
305.0504.066	CAMPANA ATMOS 90 FSO 904 BI AC	133.0488.250	7612981892968	2						
320.0528.015	CAMPANA D'ECO FDL 6165 XS FRANKE	133.0067.471	7612319650451	2						
320.0528.016	CAMPANA D'ECO FDL 9165 XS FRANKE	133.0067.471	7612319650451	3						
110.0365.588	CAMPANA DOWN DRAFT NEGRO FDW 908 IB XS	133.0261.220	7612980923939	2						
350.0562.360	CAMPANA DROP 1200 WH	133.0320.716	7612981233464	2						
350.0562.358	CAMPANA DROP 1200 X	133.0320.716	7612981233464	2						
350.0562.357	CAMPANA DROP 900 WH	133.0320.716	7612981233464	2						
350.0562.356	CAMPANA DROP 900 X	133.0320.716	7612981233464	2						
350.0667.671	CAMPANA DROP SLIM 1200 WH/2	133.0320.716	7612981233464	3						
350.0667.676	CAMPANA DROP SLIM 1200 XS/2	133.0320.716	7612981233464	3						
350.0667.677	CAMPANA DROP SLIM 900 BK/2	133.0320.716	7612981233464	2						
350.0667.648	CAMPANA DROP SLIM 900 WH/2	133.0320.716	7612981233464	2						
350.0667.673	CAMPANA DROP SLIM 900 XS/2	133.0320.716	7612981233464	2						
330.0528.064	CAMPANA EVO PLUS FPI 625 V BK/SS	133.0576.213	7612985678230	1	133.0377.820	7612981615079	1			
330.0528.065	CAMPANA EVO PLUS FPI 625 V WH/SS	133.0576.213	7612985678230	1	133.0377.820	7612981615079	1			
330.0528.069	CAMPANA EVO PLUS FPI 705 V BK/SS	133.0576.213	7612985678230	1	133.0377.820	7612981615079	1			
330.0528.061	CAMPANA EVO PLUS FPI 705 V WH/SS	133.0576.213	7612985678230	1	133.0377.820	7612981615079	1			
330.0584.864	CAMPANA EVO PLUS FPI 825 V BK/SS	133.0576.213	7612985678230	1	133.0377.820	7612981615079	1			
330.0584.865	CAMPANA EVO PLUS FPI 825 V WH/SS	133.0576.213	7612985678230	1	133.0377.820	7612981615079	1			
330.0528.067	CAMPANA EVO PLUS FPI 925 V BK/SS	133.0576.213	7612985678230	1	133.0377.820	7612981615079	1			
330.0528.020	CAMPANA EVO PLUS FPI 925 V WH/SS	133.0576.213	7612985678230	1	133.0377.820	7612981615079	1			
305.0665.364	CAMPANA FBFE BK MATT A52	133.0668.556	7612986165715	1						
305.0665.365	CAMPANA FBFE BK MATT A70	133.0668.635	7612986165982	2						
305.0665.366	CAMPANA FBFE WH MATT A52	133.0668.556	7612986165715	1						
305.0665.367	CAMPANA FBFE WH MATT A70	133.0668.635	7612986165982	2						
305.0665.361	CAMPANA BOX PLUS FLUSH II FBFE XS A70	133.0668.635	7612986165982	2						
305.0665.359	CAMPANA BOX PLUS FLUSH II FBFE XS A52	133.0668.556	7612986165715	1						
305.0599.507	CAMPANA FBI 525 XS FRANKE	133.0599.405	7612985764056	1						
305.0599.508	CAMPANA FBI 705 XS FRANKE	133.0599.442	7612985764551	2						
325.0654.002	CAMPANA FCR 925 TC BK/XS NG FRANKE	133.0614.939	7612985835336	3						
325.0599.575	CAMPANA FORMAT FDF EV8 60 XS	133.0588.960	7612985725705	2						
325.0599.576	CAMPANA FORMAT FDF EV8 70 XS	133.0588.960	7612985725705	2						
325.0599.574	CAMPANA FORMAT FDF EV8 90 BK	133.0588.960	7612985725705	3						
325.0599.573	CAMPANA FORMAT FDF EV8 90 WH	133.0588.960	7612985725705	3						
325.0599.549	CAMPANA FORMAT FDF EV8 90 XS	133.0588.960	7612985725705	3						
345.0654.933	CAMPANA FSMS F 42 BK	133.0620.125	7612985860147	1						
345.0654.870	CAMPANA FSMS F 42 SS/BK	133.0620.125	7612985860147	1						
345.0654.932	CAMPANA FSMS F 42 WH	133.0620.125	7612985860147	1						
305.0662.834	CAMPANA FST DRIP-FREE 120 X FRANKE	133.0631.112	7612985924665	1	133.0640.832	7612985970051	1	133.0640.833	7612985970068	1
305.0662.836	CAMPANA FST DRIP-FREE 60 X FRANKE	133.0631.128	7612985925600	1						
305.0662.835	CAMPANA FST DRIP-FREE 90 X FRANKE	133.0631.112	7612985924665	1	133.0631.122	7612985924177	1	133.0631.121	7612985924160	1
110.0439.278	CAMPANA FTC 601 GR/XS	133.0176.353	7612980513437	1	133.0176.352	7612980513420	1			
315.0532.377	CAMPANA FTC 912 XS LED1 FRANKE	133.0059.251	7612980282333	4						
330.0657.418	CAMPANA FVAD A90 BK MATT FRANKE	133.0438.960	7612981771188	1						
330.0591.771	CAMPANA LAGO FLG 605 BK/DG	133.0576.213	7612985678230	1	133.0377.820	7612981615079	1			
330.0591.716	CAMPANA LAGO FLG 905 BK/DG	133.0576.213	7612985678230	1	133.0377.820	7612981615079	1			
350.0590.183	CAMPANA MARIS FCBI 926 WH	133.0036.291	7612142249563	3						
350.0590.184	CAMPANA MARIS FCBI 926 XS	133.0036.291	7612142249563	3						
350.0663.650	CAMPANA MARIS FCFL 906 BK/2	133.0036.291	7612142249563	3						
350.0663.721	CAMPANA MARIS FCFL 906 WH/2	133.0036.291	7612142249563	3						
350.0663.649	CAMPANA MARIS FCFL 906 XS/2	133.0036.291	7612142249563	3						
330.0550.057	CAMPANA MARIS FMA 2.0 607 BK	133.0379.909	7612981620530	1	133.0355.674	7612981467159	1			
330.0550.058	CAMPANA MARIS FMA 2.0 807 BK	133.0379.909	7612981620530	1	133.0355.674	7612981467159	1			
330.0550.059	CAMPANA MARIS FMA 2.0 907 BK	133.0379.909	7612981620530	1	133.0355.674	7612981467159	1			
110.0260.619	CAMPANA MERCURY FME 407 BK	133.0260.467	7612980920518	1						
330.0622.743	CAMPANA MYTHOS FMY 907 FM BK	133.0377.820	7612981615079	1	133.0613.039	7612985818674	1			
330.0593.253	CAMPANA MYTHOS FMY 907 MG BK	133.0377.820	7612981615079	1	133.0380.428	7612981622633	1			
330.0591.778	CAMPANA NEO FNO 605 BK	133.0377.820	7612981615079	1	133.0355.674	7612981467159	1			
330.0591.775	CAMPANA NEO FNO 805 BK	133.0377.820	7612981615079	1	133.0355.674	7612981467159	1			
330.0591.773	CAMPANA NEO FNO 905 BK	133.0377.820	7612981615079	1	133.0355.674	7612981467159	1			
335.0528.006	CAMPANA SMART DECO FSMD 508 BK	133.0076.239	7612978012089	2						
335.0530.203	CAMPANA SMART DECO FSMD 508 BL	133.0076.239	7612978012089	2						
335.0530.200	CAMPANA SMART DECO FSMD 508 GN	133.0076.239	7612978012089	2						
335.0530.199	CAMPANA SMART DECO FSMD 508 GY	133.0076.239	7612978012089	2						
335.0530.201	CAMPANA SMART DECO FSMD 508 RS	133.0076.239	7612978012089	2						

		Filtro de grasa 1	Filtro de grasa 2	Filtro de grasa 3						
335.0528.005	CAMPANA SMART DECO FSMD 508 WH	133.0076.239	7612978012089	2						
335.0530.202	CAMPANA SMART DECO FSMD 508 YL	133.0076.239	7612978012089	2						
315.0489.958	CAMPANA SMART FSM 601 BK/GL	133.0176.353	7612980513437	1	133.0176.352	7612980513420	1			
315.0489.957	CAMPANA SMART FSM 601 WH/GL	133.0176.353	7612980513437	1	133.0176.352	7612980513420	1			
110.0473.547	CAMPANA SMART STYLE FSTP NG 1205 X	133.0480.804	7612981867782	3						
110.0473.545	CAMPANA SMART STYLE FSTP NG 605 X	133.0480.735	7612981866594	2						
110.0473.546	CAMPANA SMART STYLE FSTP NG 905 X	133.0480.768	7612981867768	3						
305.0572.836	CAMPANA SMART STYLE PLUS FSTPLUS 1208 X	133.0480.804	7612981867782	3						
305.0572.835	CAMPANA SMART STYLE PLUS FSTPLUS 608 X	133.0480.735	7612981866594	2						
305.0572.834	CAMPANA SMART STYLE PLUS FSTPLUS 908 X	133.0480.768	7612981867768	3						
305.0522.799	CAMPANA SMART STYLE PRO FSTPRO 1208	133.0442.713	7612981789442	3						
305.0522.798	CAMPANA SMART STYLE PRO FSTPRO 608 X	133.0442.774	7612981789916	2						
305.0522.797	CAMPANA SMART STYLE PRO FSTPRO 908 X	133.0442.646	7612981789534	3						
325.0597.295	CAMPANA TALE 1215 XS	133.0614.939	7612985835336	4						
325.0597.293	CAMPANA TALE 615 XS	133.0614.939	7612985835336	2						
325.0597.296	CAMPANA TALE 815 XS	133.0614.940	7612985835343	2						
325.0657.511	CAMPANA TALE 905 I BK MATT	133.0195.979	7612980630356	3						
325.0657.512	CAMPANA TALE 915 W BK MATT	133.0614.939	7612985835336	3						
325.0597.294	CAMPANA TALE 915 XS	133.0614.939	7612985835336	3						
325.0552.774	CAMPANA TALE ISLA 905 I XS	133.0195.979	7612980630356	3						
315.0547.798	CAMPANA TELESCOPICA FTC 632L BK	133.0176.353	7612980513437	1	133.0176.352	7612980513420	1			
315.0547.796	CAMPANA TELESCOPICA FTC 632L GR/XS	133.0176.353	7612980513437	1	133.0176.352	7612980513420	1			
315.0547.797	CAMPANA TELESCOPICA FTC 632L WH	133.0176.353	7612980513437	1	133.0176.352	7612980513420	1			
321.0536.200	CAMPANA TRENDLINE PLUS BK	133.0056.291	7612980275762	2						
321.0536.201	CAMPANA TRENDLINE PLUS OY	133.0056.291	7612980275762	2						
335.0588.180	CAMPANA TUBE PLUS FTU PLUS 3707 I BK	133.0185.065	7612980564460	1						
335.0588.222	CAMPANA TUBE PLUS FTU PLUS 3707 I WH	133.0185.065	7612980564460	1						
335.0588.221	CAMPANA TUBE PLUS FTU PLUS 3707 I XS	133.0185.065	7612980564460	1						
340.0595.364	INDUCCION/CAMPANA MARIS2GET. FMA839HI	133.0582.490	7612985697392	1						
340.0597.249	INDUCCION/CAMPANA MYTHOS2GET. MY839HI 2.0	133.0582.490	7612985697392	1						

Fregaderos
Acero inoxCubetas Acero
inoxFregaderos
de color

Cubetas de color

Grifos y
dispensadores

Placas

Hornos y
microondas

Campanas

Lavavajillas

Frigoríficos y
vinotecaGestión de
residuosAccesorios y
productos de
limpiezaServicio técnico
y condiciones

Pictogramas

Accesorios

FUN	DESCRIPCIÓN		PVPR 2022
112.0562.418	KIT INSTALACIÓN MOTOR REMOTO		335 €
112.0327.007	KIT INSTALACION MOTOR REMOTO ENERGY-PRO		199 €
112.0539.569	KIT EXTRACCIÓN - MYTHOS 2GETHER		105 €
112.0539.568	KIT RECIRCULACIÓN 6 cm - MYTHOS 2GETHER		359 €
112.0539.570	KIT RECIRCULACIÓN 10 cm - MYTHOS 2GETHER		379 €
112.0657.298	CONTROL REMOTO FRANKE		54 €
112.0285.288	KIT CHIMENEA MARIS NEGRA - 500 x 300 x 200 mm (2 uds.)		85 €
112.0197.447	KIT CHIMENEA CH 500/500 XS FRK - 300 x 200 mm		73 €
112.0036.204	PROLONGACIÓN CANAL SWING/QUADRA - 990 mm		73 €
112.0049.382	PROLONGACIÓN CANAL TUBE ISLA - 990 mm		365 €
112.0604.855	PROLONGACION CANAL TUBE ISLA 990MM BK		385 €
112.0017.991	PROLONGACIÓN RECTA CANAL ISLA - 350 x 290 x 700 mm		275 €
112.0578.595	KIT CHIMENEA NATURE Y MINERALE		125 €
112.0549.122	CHIMENEA REDONDA - SMART DECO		225 €
112.0017.983	PROLONGACIÓN RECTA CANAL PARED - 300 x 260 x 990 mm		95 €
133.0016.959	COLLARÍN REDUCTOR Ø150-120 C-2462		18 €
112.0459.456	SOPORTE FIJACIÓN - 220 x 90 mm		15 €
112.0459.427	TUBO TR 1200 - 220 x 90 mm		52 €
112.0459.451	CODO RECTO A REDONDO 90° D 150mm - 220 x 90 mm		21 €
112.0582.155	TUBO CORRUGADO PARA SALIDA CAMPANA 150 TNM		16 €
112.0459.453	CODO RECTO A RECTO 90° - 220 x 90 mm		19 €
112.0459.428	JUNTA RECTANGULAR - 220 x 90 mm		16 €
133.0056.646	VALVULA ANTIRETORNO PARA CAMPANA Ø 150 EVITA ENTRADA DE AIRE/HUMO DEL EXTERIOR		38 €
112.0281.490	SILENT TUBE MP-GO. PARA SALIDA DE Ø 150 MM. TUBO FONOAORSORBENTE QUE SE SITUÁ A LA SALIDA DEL MOTOR. LONGITUD ADAPTABLE (160 - 440 mm)		42 €
112.0459.455	CODO PLANO RECTO A RECTO 90° - 220 x 90 mm		27 €
112.0459.429	JUNTA RECTO A REDONDO - 220 x 90 mm		21 €
133.0056.177	VALVULA ANTIRETORNO (C/PLASTICO) Ø 120 EVITA ENTRADA DE AIRE/HUMO DEL EXTERIOR Ø12 CM		29 €

Fregaderos Acero inox
Cubetas Acero inox
Fregaderos de color
Cubetas de color
Grifos y dispensadores
Placas
Hornos y microondas
Campanas
Lavavajillas
Frigoríficos y vitoteca
Gestión de residuos
Accesorios y productos de limpieza
Servicio técnico y condiciones
Pictogramas





Lavavajillas

Índice

Tecnologías de lavado	403
Lavavajillas de 60 cm	407
Lavavajillas de 45 cm	410
Tablas de especificaciones	411
Esquemas técnicos	413



Lavavajillas

Fregaderos
Acero inox

Cubetas Acero
inox

Fregaderos
de color

Cubetas de color

Grifos y
dispensadores

Placas

Hornos y
microondas

Campanas

Lavavajillas

Frigoríficos y
vinoteca

Gestión de
residuos

Accesorios y
productos de
limpieza

Servicio técnico
y condiciones

Pictogramas

Ahorro de agua, luz y detergente



Secado eficaz

(Door Opening System)

Al final del ciclo de lavado, la puerta se abre automáticamente y permite que el vapor abandone el lavavajillas para **evitar la condensación** y conseguir así un secado impecable.



Multizone

Elige la zona de lavado a utilizar

Ajustando el tipo de vajilla y suciedad a lavar, puedes elegir una de las dos cestas para concentrar el ciclo de lavado y su intensidad.

Con el programa Intensivo, esta opción puede enfocar el agua a una presión más alta en el cesto seleccionado para un **lavado un 30% más intensivo**, eliminando la suciedad más incrustada.



Ahorro de tiempo



Programa automático

El ciclo de lavado que se adapta a ti. Detecta el nivel de suciedad en la vajilla y **ajusta el programa automáticamente** con resultados óptimos.



Programa Fast Wash & Dry

Tecnología que garantiza un **secado perfecto**, llegando incluso a dejar sin una gota de agua los elementos más difíciles como el plástico.



Función Turbo

Esta opción se puede utilizar para **reducir la duración de los programas** principales manteniendo los mismos niveles de rendimiento de lavado y secado.



Programa Rápido 30'

Programa ideal para utilizar en media carga o vajilla ligeramente sucia.



Programas



Eco



Auto



Intensivo 65°



Silencio



Rápido 30'



Cristal



Prelavado



Desinfección



Autolimpieza



Programa mixto



Media carga



Fast Wash & Dry



Cuidamos de ti y de los tuyos



Programa desinfección

Cuida de los tuyos

Programa con **acción antibacteriana**, cuidando de tu familia. También puede utilizarse para realizar el mantenimiento del lavavajillas.



Programa Silencioso

Limpieza sin ruidos

Para descansar tranquilo sabiendo que encontrarás la vajilla perfectamente limpia cuando despiertes, este programa es adecuado para **ponerlo en marcha durante la noche**. Garantiza una limpieza y un secado óptimos con las más bajas emisiones de ruido.



Fregaderos
Acero inoxCubetas Acero
inoxFregaderos
de color

Cubetas de color

Grifos y
dispensadores

Placas

Hornos y
microondas

Campanas

Lavavajillas

Frigoríficos y
vinotecaGestión de
residuosAccesorios y
productos de
limpiezaServicio técnico
y condiciones

Pictogramas

Facilidad de uso y flexibilidad

Cesto superior ajustable en altura para mayor flexibilidad

Cuando necesitas lavar copas, o platos con un diámetro mayor, puedes subir o bajar el cesto superior para crear más espacio.



Luz LED en el suelo durante su funcionamiento

Una **luz LED de color ámbar reflejada en el suelo** indica al usuario que el lavavajillas está en funcionamiento. La luz parpadea al final del ciclo de lavado y cuando la fase de secado ha terminado, indicando que la vajilla puede ser retirada.



Puerta deslizante (zócalo mínimo 2 cm)

Para aquellas cocinas que requieren mayor adaptabilidad al estilo de sus muebles, el lavavajillas con puerta deslizante permite ser instalado en cocinas con 2 cm de zócalo.





Lavavajillas

Eficientes y silenciosos.
Resultados óptimos de lavado que se adaptan a la necesidad de tu hogar.

FDW 614 D10P DOS LP C

Integrable ancho 60 cm



Características

- Door Opening System
- Luz en el suelo durante funcionamiento
- Función Multizone: media carga de lavado en la zona seleccionada con un 30% más de presión
- Función Turbo: reduce la duración de los programas manteniendo el nivel de rendimiento
- Función ExtraDry: fase extra de secado para mejores resultados
- Tipo de filtro: HE1 + autolimpieza + acero inox
- Display digital
- Inicio diferido 12 H
- Opción tableta 3 en 1, indicador de falta de sal y abrillantador
- Aviso acústico fin de ciclo
- Tercera bandeja
- Cesto superior regulable en altura
- Puerta deslizante, para zócalo mínimo de 2 cm
- Pies regulables en altura
- Material de la cuba: Acero Inox

Programas y cubiertos

- N^o de cubiertos: 14
- N^o de programas: 10

Especificaciones técnicas y etiquetado energético

- Clase eficiencia energética NEL: C
- Nivel sonoro dB(A): 41
- Clase de eficiencia sonora: B
- Duración del programa Eco (h:min): 3:10
- Consumo de energía en kWh/100 ciclos de lavado (programa Eco): 75 kWh
- Consumo de agua en litros/ciclo de lavado (programa Eco): 9.5 L
- Sistema antidesbordamiento Aquastop
- Entrada de agua fría y caliente (conexión máx temperatura 60°C)
- Integración total

Dimensiones

- Dimensiones (alto x ancho x fondo) (mm): 820 x 598 x 555

Programas



Programa de lavado automático, Eco 50, Fast Wash&Dry, Cristal, Intensivo 65°, Pre lavado, Rápido 30', Desinfección, Programa autolimpieza de la cuba, Silencioso

FUN: 117.0611.675
EAN: 7612985814164

1.199 €

FDW 614 D10P DOS C

Integrable ancho 60 cm



Características

- Door Opening System
- Luz en el suelo durante funcionamiento
- Función Multizone: media carga de lavado en la zona seleccionada con un 30% más de presión
- Función Turbo: reduce la duración de los programas manteniendo el nivel de rendimiento
- Función ExtraDry: fase extra de secado para mejores resultados
- Tipo de filtro: Metálico
- Display digital
- Inicio diferido 12 H
- Opción tableta 3 en 1, indicador de falta de sal y abrillantador
- Aviso acústico fin de ciclo
- Cesto para cubiertos
- Cesto superior regulable en altura
- Zócalo mínimo 10 cm
- Pies regulables en altura
- Material de la cuba: Acero Inox

Programas y cubiertos

- N^o de cubiertos: 14
- N^o de programas: 10

Especificaciones técnicas y etiquetado energético

- Clase eficiencia energética NEL: C
- Nivel sonoro dB(A): 41
- Clase de eficiencia sonora: B
- Duración del programa Eco (h:min): 3:10
- Consumo de energía en kWh/100 ciclos de lavado (programa Eco): 75 kWh
- Consumo de agua en litros/ciclo de lavado (programa Eco): 9.5 L
- Sistema antidesbordamiento Aquastop
- Entrada de agua fría y caliente (conexión máx temperatura 60°C)
- Integración total

Dimensiones

- Dimensiones (alto x ancho x fondo) (mm): 820 x 598 x 555

Programas



Programa de lavado automático, Eco 50, Fast Wash&Dry, Cristal, Intensivo 65°, Pre lavado, Rápido 30', Desinfección, Programa autolimpieza de la cuba, Silencioso

FUN: 117.0611.674
EAN: 7612985814157

1.029 €

FDW 614 D7P DOS D

Integrable ancho 60 cm



Características

- Door Opening System
- Luz en el suelo durante funcionamiento
- Función Multizone: media carga de lavado en la zona seleccionada con un 30% más de presión
- Tipo de filtro: HE1 + autolimpieza + acero inox
- Display digital
- Inicio diferido 12 H
- Opción tableta 3 en 1, indicador de falta de sal y abrillantador
- Aviso acústico fin de ciclo
- Tercera bandeja
- Cesto superior regulable en altura
- Zócalo mínimo 10 cm
- Pies regulables en altura
- Material de la cuba: Acero Inox

Programas y cubiertos

- N° de cubiertos: 14
- N° de programas: 8

Especificaciones técnicas y etiquetado energético

- Clase eficiencia energética NEL: D
- Nivel sonoro dB(A): 43
- Clase de eficiencia sonora: B
- Duración del programa Eco (h:min): 3:10
- Consumo de energía en kWh/100 ciclos de lavado (programa Eco): 85 kWh
- Consumo de agua en litros/ciclo de lavado (programa Eco): 9.5 L
- Sistema antidesbordamiento Aquastop
- Entrada de agua fría y caliente (conexión máx temperatura 60°C)
- Integración total

Dimensiones

- Dimensiones (alto x ancho x fondo) (mm): 820 x 598 x 555

Programas



Programa de lavado automático, Eco 50, Fast Wash&Dry, Cristal, Intensivo 65°, Pre lavado, Rápido 30', Silencioso

FDW 613 E5P F

Integrable ancho 60 cm



Características

- Secado estático
- Tipo de filtro: Metálico
- Display digital
- Indicador de falta de sal y abrillantador
- Aviso acústico fin de ciclo
- Cesto para cubiertos
- Cesto superior regulable en altura
- Zócalo mínimo 10 cm
- Pies regulables en altura
- Material de la cuba: Acero Inox

Programas y cubiertos

- N° de cubiertos: 13
- N° de programas: 5

Especificaciones técnicas y etiquetado energético

- Clase eficiencia energética NEL: F
- Nivel sonoro dB(A): 49
- Clase de eficiencia sonora: C
- Duración del programa Eco (h:min): 3:20
- Consumo de energía en kWh/100 ciclos de lavado (programa Eco): 104 kWh
- Consumo de agua en litros/ciclo de lavado (programa Eco): 12 L
- Sistema antidesbordamiento Overflow
- Entrada de agua fría y caliente (conexión máx temperatura 60°C)
- Integración total

Dimensiones

- Dimensiones (alto x ancho x fondo) (mm): 820 x 598 x 555

Programas



Eco 50, Intensivo 65°, Mixto, Rápido 30', Media carga

FUN: 117.0611.673
EAN: 7612985814140

929 €

409 | Lavavajillas

FUN: 117.0611.672
EAN: 7612985814133

629 €

FDW 45 10 E8P E

Integrable ancho 45 cm



Características

- Secado estático
- Función Multizone: media carga de lavado en la zona seleccionada con un 30% más de presión
- Tipo de filtro: Metálico
- Display digital
- Inicio diferido 12 H
- Opción tableta 3 en 1, indicador de falta de sal y abrillantador
- Aviso acústico fin de ciclo
- Cesto para cubiertos y bandeja plana para cubiertos
- Cesto superior regulable en altura
- Zócalo mínimo 10 cm
- Pies regulables en altura
- Material de la cuba: Acero Inox

Programas y cubiertos

- N° de cubiertos: 10
- N° de programas: 8

Especificaciones técnicas y etiquetado energético

- Clase eficiencia energética NEL: E
- Nivel sonoro dB(A): 47
- Clase de eficiencia sonora: C
- Duración del programa Eco (h:min): 4:00
- Consumo de energía en kWh/100 ciclos de lavado (programa Eco): 76 kWh
- Consumo de agua en litros/ciclo de lavado (programa Eco): 9 L
- Sistema antidesbordamiento Aquastop
- Entrada de agua fría y caliente (conexión máx temperatura 60°C)
- Integración total

Dimensiones

- Dimensiones (alto x ancho x fondo) (mm): 820 x 448 x 555

Programas



Eco 50, Cristal, Auto Intensivo 65°, Auto Mixto, Prelavado, Rápido 30', Desinfección, Silencioso



FUN: 117.06.16.305

EAN: 7612985842488

649 €

Fregaderos
Acero inox

Cubetas Acero
inox

Fregaderos
de color

Cubetas de color

Grifos y
dispensadores

Placas

Hornos y
microondas

Campanas

Lavavajillas

Frigoríficos y
vinoteca

Gestión de
residuos

Accesorios y
productos de
limpieza

Servicio técnico
y condiciones

Pictogramas

Tablas técnicas lavavajillas

Modelo	FDW 614 D10P DOS LP C	FDW 614 D10P DOS C	FDW 614 D7P DOS D
Cód FUN	117.0611.675	117.0611.674	117.0611.673
Cód EAN	7612985814164	7612985814157	7612985814140

Especificaciones técnicas y etiquetado energético

Clase eficiencia energética NEL	C	C	D
Nº de cubiertos	14	14	14
Nivel sonoro dB(A)	41	41	43
Clase de eficiencia sonora	B	B	B
Duración del programa Eco (h:min)	3:10	3:10	3:10
Consumo de energía en kWh/100 ciclos de lavado (programa Eco).	75 kWh	75 kWh	85 kWh
Consumo de agua en litros/ciclo de lavado (programa Eco).	9.5 L	9.5 L	9.5 L
Consumo de agua Litros/año	2660 L	2660 L	2660 L
Tipo de instalación	Integración total	Integración total	Integración total

Prestaciones y características

Sistema de secado	Door Opening System	Door Opening System	Door Opening System
Luz en el suelo durante funcionamiento	Sí	Sí	Sí
Función Multizone	Sí	Sí	Sí
Función TURBO	Sí	Sí	-
Función EXTRA DRY	Sí	Sí	-
Tipo de filtro	HE1 +autolimpieza + acero inox	Metálico	HE1 +autolimpieza + acero inox
Sistema antidesbordamiento	Aquastop	Aquastop	Aquastop
Tipo de bisagra	Deslizante	Estándar	Estándar
Zócalo mínimo	2 cm	10 cm	10 cm
Pies regulables en altura	Sí	Sí	Sí
Material de la cuba	Acero Inox	Acero Inox	Acero Inox

Programas

Nº de programas	10	10	8
Programa de lavado automático	Sí	Sí	Sí
Eco 50	Sí	Sí	Sí
Fast Wash&Dry	Sí	Sí	Sí
Cristal	Sí	Sí	Sí
Intensivo 65°	Sí	Sí	Sí
Mixto	-	-	-
Pre lavado	Sí	Sí	Sí
Rápido 30'	Sí	Sí	Sí
Desinfección	Sí	Sí	-
Media carga	-	-	-
Programa autolimpieza de la cuba	Sí	Sí	-
Silencioso	Sí	Sí	Sí
Opción añadir vajilla (atención a la salida de vapor caliente)	Sí	Sí	Sí

Panel de control

Tipo de display	Digital	Digital	Digital
Inicio diferido (horas)	12 H	12 H	12 H
Opción Tableta 3 en 1	Sí	Sí	Sí
Indicador falta de sal	Sí	Sí	Sí
Indicador falta de abrillantador	Sí	Sí	Sí
Indicador fin de ciclo	Aviso acústico	Aviso acústico	Aviso acústico
Equipamiento			
Nº de bandejas	3	2	3
Tercera bandeja	Sí	-	Sí
Cesto superior regulable en altura	Sí	Sí	Sí
Bandeja para cuchillos, tazas pequeñas o sujeción de copas plegables		2	2
Varillas abatibles cesto superior/inferior	- / Sí, traseras	- / Sí, traseras	- / Sí, traseras
Cesto para cubiertos	-	Sí	-
Bandeja deslizante para tazas pequeñas o cubiertos	-	-	-

Conexión eléctrica

Tipo de enchufe	Schuko	Schuko	Schuko
Longitud cable de conexión (cm)	130	130	130
Voltaje	220-240	220-240	220-240
Corriente (A)	10	10	10
Frecuencia (Hz)	50	50	50
Potencia nominal (W)	1900 W	1900 W	1900 W
Temperatura máxima de conexión al agua caliente hasta	60°C	60°C	60°C
Entrada de agua fría y caliente	Sí	Sí	Sí

Dimensiones

Dimensiones (alto x ancho x fondo)	820x598x555	820x598x555	820x598x555
Dimensiones con embalaje (alto x ancho x fondo) (mm)	910x625x675	910x625x675	910x625x675
Peso Neto / Bruto (kg)	35.5 / 37.5	35.5 / 37.5	35.5 / 37.5

Modelo	FDW 613 E5P F	FDW 4510 E8P E
Cód FUN	117.0611.672	117.0616.305
Cód EAN	7612985814133	7612985842488

Especificaciones técnicas y etiquetado energético

Clase eficiencia energética NEL	F	E
Nº de cubiertos	13	10
Nivel sonoro dB(A)	49	47
Clase de eficiencia sonora	C	C
Duración del programa Eco (h:min)	3:20	4:00
Consumo de energía en kWh/100 ciclos de lavado (programa Eco).	104 kWh	76 kWh
Consumo de agua en litros/ciclo de lavado (programa Eco).	12 L	9 L
Consumo de agua Litros/año	3360 L	2520 L
Tipo de instalación	Integración total	Integración total

Prestaciones y características

Sistema de secado	Estático	Estático
Luz en el suelo durante funcionamiento	-	-
Función Multizone	-	Sí
Función TURBO	-	-
Función EXTRA DRY	-	-
Tipo de filtro	Metálico	Metálico
Sistema antidesbordamiento	Overflow	Aquastop
Tipo de bisagra	Estándar	Estándar
Zócalo mínimo	10 cm	10 cm
Pies regulables en altura	Sí	Sí
Material de la cuba	Acero Inox	Acero Inox

Programas

Nº de programas	5	8
Programa de lavado automático	-	-
Eco 50	Sí	Sí
Fast Wash&Dry	-	-
Cristal	-	Sí
Intensivo 65°	Sí	Auto intensivo 65°C
Mixto	Sí	Auto Mixto
Pre lavado	-	Sí
Rápido 30'	Sí	Sí
Desinfección	-	Sí
Media carga	Sí	-
Programa autolimpieza de la cuba	-	-
Silencioso	-	Sí
Opción añadir vajilla (atención a la salida de vapor caliente)	Sí	Sí

Panel de control

Tipo de display	Digital	Digital
Inicio diferido (horas)	-	12 H
Opción Tableta 3 en 1	-	Sí
Indicador falta de sal	Sí	Sí
Indicador falta de abrillantador	Sí	Sí
Indicador fin de ciclo	Aviso acústico	Aviso acústico
Equipamiento		
Nº de bandejas	2	2
Tercera bandeja	-	-
Cesto superior regulable en altura	Sí	Sí
Bandeja para cuchillos, tazas pequeñas o sujeción de copas plegables	1	2
Varillas abatibles cesto superior/inferior	-	- / Sí, traseras
Cesto para cubiertos	Sí	Sí
Bandeja deslizante para tazas pequeñas o cubiertos	-	Sí

Conexión eléctrica

Tipo de enchufe	Schuko	Schuko
Longitud cable de conexión (cm)	130	130
Voltaje	220-230	220-240
Corriente (A)	10	10
Frecuencia (Hz)	50	50
Potencia nominal (W)	1900 W	1900 W
Temperatura máxima de conexión al agua caliente hasta	60°C	60°C
Entrada de agua fría y caliente	Sí	Sí

Dimensiones

Dimensiones (alto x ancho x fondo)	820x598x555	820x448x555
Dimensiones con embalaje (alto x ancho x fondo) (mm)	910x625x675	890x500x675
Peso Neto / Bruto (kg)	32.1 / 33.9	29.6 / 31.6

Fregaderos Acero inox
 Cubetas Acero inox
 Fregaderos de color
 Cubetas de color
 Grifos y dispensadores
 Placas
 Hornos y microondas
 Campanas
 Lavavajillas
 Frigoríficos y vitoteca
 Gestión de residuos
 Accesorios y productos de limpieza
 Servicio técnico y condiciones
 Pictogramas

Esquemas técnicos lavavajillas

FDW 614 D10P DOS LP C

Integrable ancho 60 cm

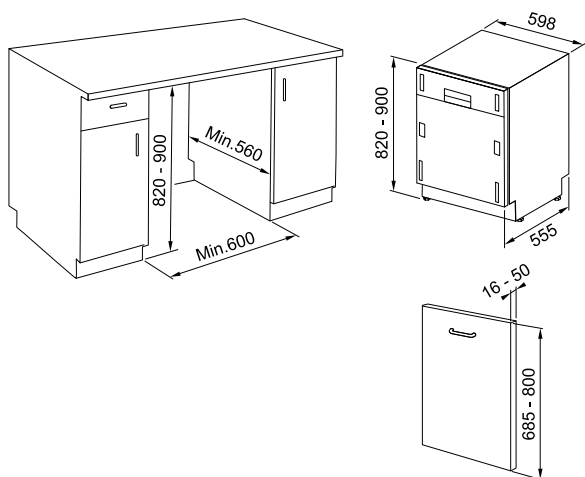

FDW 614 D10P DOS C

Integrable ancho 60 cm

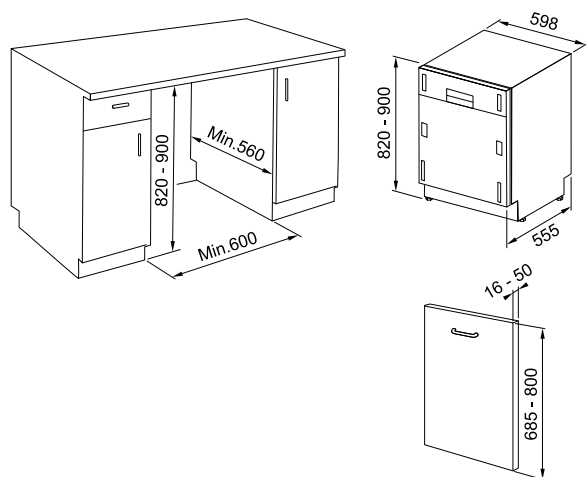

FDW 614 D7P DOS D

Integrable ancho 60 cm

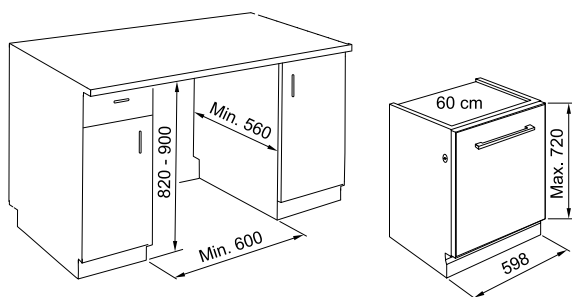

FDW 613 E5P F

Integrable ancho 60 cm

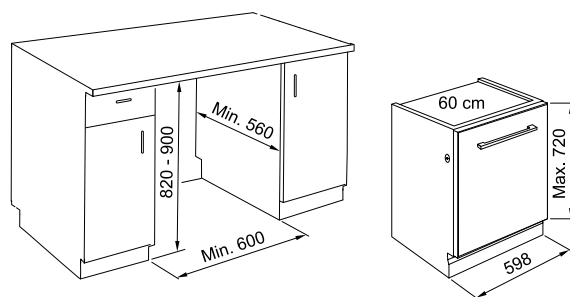

FDW 45 10 E8P E

Integrable ancho 45 cm

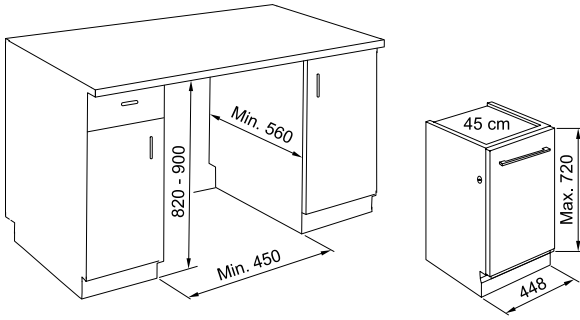

- Fregaderos Acero inox
- Cubetas Acero inox
- Fregaderos de color
- Cubetas de color
- Grifos y dispensadores
- Placas
- Hornos y microondas
- Campanas
- Lavavajillas
- Frigoríficos y vinoteca
- Gestión de residuos
- Accesorios y productos de limpieza
- Servicio técnico y condiciones
- Pictogramas



Frigoríficos y vinoteca

Índice

Vinoteca NEW	417
Tecnologías de frío	419
Side by side libre instalación	423
Side by side Integrable	424
Frigorífico combinado libre instalación	425
Frigoríficos combinado Integrables	425
Tablas de especificaciones	429
Esquemas técnicos	433



Fregaderos Acero inox
 Cubetas Acero inox
 Fregaderos de color
 Cubetas de color
 Grifos y dispensadores
 Placas
 Hornos y microondas
 Campanas
 Lavavajillas
 Frigoríficos y vinoteca
 Gestión de residuos
 Accesorios y productos de limpieza
 Servicio técnico y condiciones
 Pictogramas



Protección contra rayos UV

Cristal de la puerta anti rayos UV que filtra la luz, asegurando una conservación del vino óptima.



24 botellas de capacidad

Capacidad de almacenaje de 24 botellas de vino.

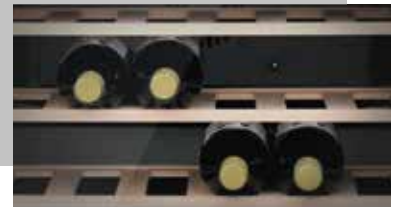

Iluminación LED

La luz LED ilumina perfectamente la cavidad, permitiendo una visibilidad ideal en el interior.

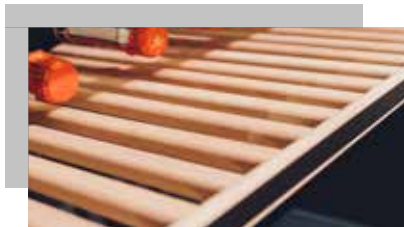

Estantes de madera extraíbles

Los estantes extraíbles de madera de roble se pueden extraer fácilmente, permitiendo visualizar correctamente el vino a elegir.



Temperatura estable, conservación perfecta

Puedes ajustar la temperatura en el panel de control y mantener la temperatura constante, conservando tus vinos con una temperatura estable y así preservar perfectamente sus características.

FMY 24 WCR XS

Vinoteca integrable 45 cm



Características

- Capacidad de botellas: 24
- Temperatura regulable de +5 °C a +20°C
- 3 estantes de madera (roble) extraíble
- Cristal anti UV
- Apertura de la puerta lateral Push-Pull
- Display digital blanco
- Iluminación Led

Especificaciones técnicas y etiquetado energético

- Clase eficiencia energética: G
- Clase eficiencia sonora: D
- Nivel sonoro dB(A): 42 dB(A)
- Capacidad útil: 66 L
- Consumo de energía anual (kWh/a): 149
- Clase climática: ST: +16 °C y +38 °C

Dimensiones

- Dimensiones (alto x ancho x fondo) (mm): 455 x 588 x 555

Disponible a partir de 2do semestre 2022

FUN: 131.0669.345
EAN: 7612986168631

1.999 €

Frigoríficos y vinoteca | 418

Fregaderos
Acero inox

Cubetas Acero
inox

Fregaderos
de color

Cubetas de color

Grifos y
dispensadores

Placas

Hornos y
microondas

Campanas

Lavavajillas

Frigoríficos y
vinoteca

Gestión de
residuos

Accesorios y
productos de
limpieza

Servicio técnico
y condiciones

Pictogramas

Fregaderos Acero inox
 Cubetas Acero inox
 Fregaderos de color
 Cubetas de color
 Grifos y dispensadores
 Placas
 Hornos y microondas
 Campanas
 Lavavajillas
 Frigoríficos y vinoteca
 Gestión de residuos
 Accesorios y productos de limpieza
 Servicio técnico y condiciones
 Pictogramas

Frigoríficos Skycraper

¡Más de 400 litros! Más espacio, más flexibilidad¹

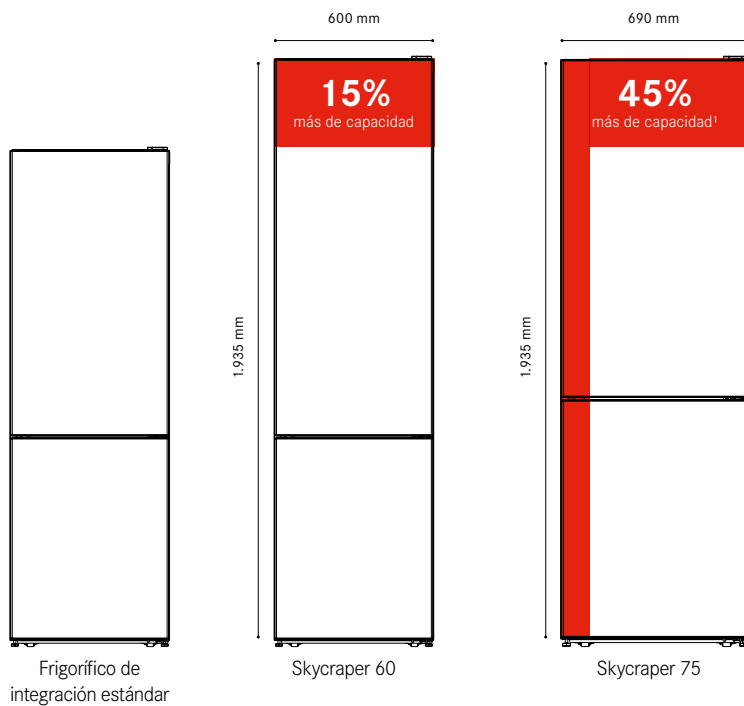

En línea con el diseño de tus muebles de cocina, hemos pensado en la importancia de optimizar y maximizar el espacio de almacenaje de las bebidas y alimentos para toda la familia.

Es por esto que el frigorífico se convierte en un elemento integrado dentro del espacio, conjugando diseño y máxima capacidad.

¹. Comparado con un frigorífico estándar de 177 cm de altura
² Capacidad 401 total Bruta

Cuidamos el diseño

de tu cocina

Muebles diseñados a medida

La importancia de preparar el espacio adecuado para tu frigo

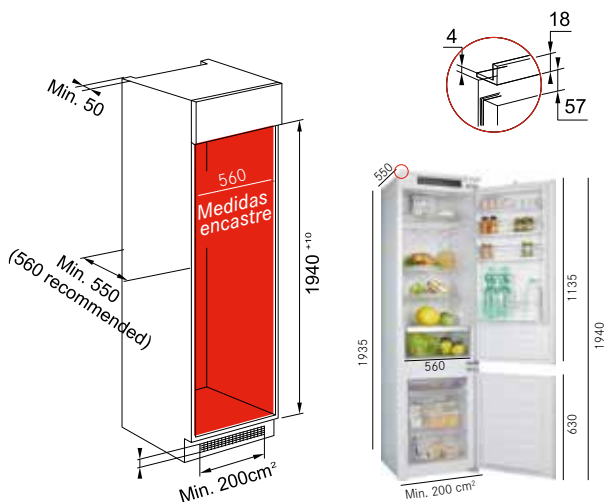

Skycraper 60

Mueble interior mín 56 cm ancho x 194 cm de alto

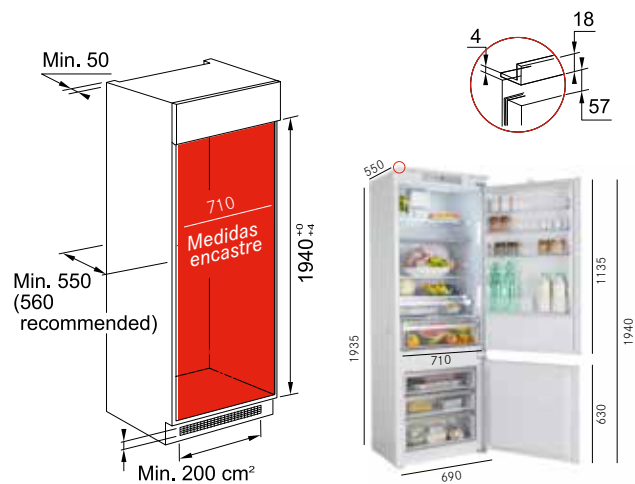

Skycraper 75

Mueble interior mín 71 cm ancho x 194 cm de alto

Atención a cada detalle



Iluminación LED en techo y laterales.
(3)



Panel de control táctil



Botellero para colocar tus bebidas favoritas.



Puerta deslizante y apertura a 90°



Elegantes acabados en Silver.



Cajón 0° Para conservar y mantener frescos tus alimentos o bebidas.(3)

¹ Comparado con un frigorífico estándar de 1,77 m de altura

² Capacidad 401 total Bruta del modelo FCB 400 V NE E

³ Modelo FCB 400V NE E

La importancia de conservar

perfectamente tus alimentos

Sistemas de frío



Total No Frost y No Frost

- Reduce la humedad previniendo la formación de escarcha gracias al sistema de circulación de aire y mantiene los alimentos en condiciones óptimas durante más tiempo.
- Evita la formación de escarcha en el congelador.
- Facilita la limpieza: ya no hace falta descongelar el aparato para limpiar.
- El sistema de frío Total No Frost (FCB 360 TNF NE E y FCB 320 TNF NE F) cuenta con la tecnología No Frost, tanto en el frigorífico como en el congelador).



Easy Frost

- Reduce la formación de escarcha en el congelador
- Facilita la limpieza del hielo gracias al evaporador que está ubicado alrededor de la cavidad del congelador, resultando invisible y emitiendo un mínimo de calor que ayuda a reducir la formación de hielo.

Ahorro de energía



Función ECO

Ahorra dinero y energía gracias a que te permite concentrar el consumo de energía durante las horas de bajo consumo.

Es muy conveniente si cuentas con un sistema tarifario múltiple basado en las horas de poco consumo activa la función a la hora de inicio de la tarifa reducida (según el plan de tarificación específico).

Por ejemplo, si la tarifa reducida se aplica a partir de las 22:00, activa la función a esa hora. Cuando el LED está ENCENDIDO la función está activada.

Una vez activada la función, el aparato empieza a adaptar automáticamente el consumo de energía al horario. Es decir, usará menos energía durante el día que durante la noche.

(modelo FSDF 330 NF NE F)

Higiene y control de los olores



Tecnología Ion Natural Tech

Neutraliza las partículas de malos olores y el polvo presente en el aire del frigorífico gracias a la difusión de iones negativos. (Modelo FSDR 400 XS E)



Maxifresh Preserver (filtro carbón activo)

Ayuda a eliminar los malos olores y el gas etileno del compartimento de fruta y verdura, preservándolos por mucho más tiempo. (Modelo FSDR 400 XS E)

Temperatura óptima y control de humedad



Multiflow

Mejor distribución del aire dentro de la cavidad.



Cajón 0°

Diseñado especialmente para mantener bajas temperaturas y preservar por más tiempo tu comida. Evita el desperdicio de alimentos y guarda alimentos como carne o pescado manteniendo sus valores nutricionales, fresca y color.

Es el espacio ideal también para almacenar tus bebidas favoritas y mantenerlas siempre frescas.



Cajón Humidity control

Control de la humedad para preservar por más tiempo tus frutas y verduras.



Cajón FreshZone

Especial para frutas y verduras.

FSDF 300 NF XS E

Congelador libre instalación 1 puerta - Acero Inox



Ver kit y junta de unión para side by side en página 468



Características

- No Frost
- Columna Multiflow
- Display electrónico en la puerta
- Ajuste de temperatura
- Función Fast Freezing (Congelación rápida)
- Modo vacaciones
- Bloqueo de seguridad para niños
- Botón On / Off
- Alarma de avería y temperatura
- Iluminación LED en la parte superior
- Puerta no reversible, apertura de puerta hacia la izquierda

Equipamiento

- N° de cajones en el congelador: 4+2
- 2 cubiteras

Especificaciones técnicas y etiquetado energético

- Clase eficiencia energética NEL: E
- Clase de eficiencia sonora: C
- Nivel sonoro dB(A): 41 DB(A)
- Capacidad útil total: 279 L
- Consumo de energía anual (kWh/a): 249 kWh
- Clase climática: SN-T: 10°C - 43°C

Dimensiones

- Dimensiones (alto x ancho x fondo) (mm): 1860 x595x 650mm
- Dimensiones del nicho (alto x ancho x fondo) (mm): 2010 x 710,6 x 1243,5

FUN: 118.0635.724
EAN: 7612985943970

1.199 €

FSDR 400 XS E

Frigorífico libre instalación 1 puerta - Acero Inox



Características

- **Tecnología Ion Natural Tech:** Neutraliza las partículas de malos olores y el polvo
- **Compartimento 0°C:** diseñado especialmente para mantener bajas temperaturas y preservar por más tiempo tu comida
- **Maxifresh Preserver (filtro carbón activo):** ayuda a eliminar los malos olores y el gas etileno
- **Humidity control:** preservar por más tiempo tus frutas y verduras
- Columna Multiflow
- Display electrónico en la puerta - Ajuste de temperatura
- Modo vacaciones
- Bloqueo de seguridad para niños
- Alarma puerta abierta y avería / Botón On / Off
- Iluminación LED en la parte superior
- Puerta no reversible, apertura de puerta hacia la derecha

Equipamiento

- N° de estantes: 4
- Botellero en silver
- N° de balcones ajustables: 5
- Huevera

Especificaciones técnicas y etiquetado energético

- Clase eficiencia energética NEL: E
- Clase de eficiencia sonora: C
- Nivel sonoro dB(A): 40 dB(A)
- Capacidad útil total: 389 L
- Consumo de energía anual (kWh/a): 121 kWh
- Clase climática: SN-T: 10°C - 43°C

Dimensiones

- Dimensiones (alto x ancho x fondo) (mm): 1860 x595 x 650 mm
- Dimensiones del nicho (alto x ancho x fondo) (mm): 2010 x 981,6 x 1243,5

FUN: 118.0635.722
EAN: 7612985943963

1.119 €

FSDF 330 NF NE F

Congelador integrable 1 puerta



Características

- No Frost
- **Función ECO:** ahorra dinero y energía gracias a que te permite concentrar el consumo de energía durante las horas de bajo consumo
- **Función Best:** mantiene el color y calidad de tus alimentos congelados hasta un 50% más.
- Display Táctil
- Ajuste de temperatura
- Función Fast Freezing (Congelación rápida)
- Botón On / Off
- Alarma de corte de luz
- Iluminación LED
- Puerta deslizante y reversible: apertura de la puerta hacia la izquierda

Equipamiento

- N° de cajones en el congelador: 7 + 1
- Cubitera

Especificaciones técnicas y etiquetado energético

- Clase eficiencia energética NEL: F
- Clase de eficiencia sonora: C
- Nivel sonoro dB(A): 38 dB(A)
- Capacidad útil total: 209 L
- Consumo de energía anual (kWh/a): 307 kWh
- Clase climática: SN-T: 10°C - 43°C

Dimensiones

- Dimensiones (alto x ancho x fondo) (mm): 1770 x 540 x 545
- Dimensiones del nicho (alto x ancho x fondo) (mm): 1774 x 560 x 555

FUN: 118.0627.482
EAN: 7612985907231

1.219 €

FSDR 330 V NE F

Frigorífico integrable 1 puerta



Características

- Display Táctil
- Ajuste de temperatura
- Función Fast Cooling (Enfriamiento rápido)
- Modo vacaciones
- Botón On / Off
- Función Stand by del aparato, menor consumo de energía
- Alarma puerta abierta
- Iluminación LED en la parte superior
- Puerta deslizante y reversible: apertura de la puerta hacia la derecha

Equipamiento

- N° de estantes: 5
- N° de estantes ajustables en el frigorífico: 3
- Botellero en silver
- N° de cajones en el frigorífico: 2
- N° de balcones ajustables: 5
- Huevera 1 x 6

Especificaciones técnicas y etiquetado energético

- Clase eficiencia energética NEL: F
- Clase de eficiencia sonora: B
- Nivel sonoro dB(A): 35dB(A)
- Capacidad útil total: 314 L
- Clase climática: SN-T: 10°C - 43°C

Dimensiones

- Dimensiones (alto x ancho x fondo) (mm): 1770 x 540 x 545
- Dimensiones del nicho (alto x ancho x fondo) (mm): 1774 x 560 x 555

FUN: 118.0627.481
EAN: 7612985907224

1.059 €

FCB 340 NF XS E

Combi libre instalación - Acero Inox



Características

- **No Frost Multicooling**
- **Compartimento 0°C:** diseñado especialmente para mantener bajas temperaturas y preservar por más tiempo tu comida
- Columna Multiflow
- Display digital en la puerta
- Función Fast Freezing (Congelación rápida)
- Modo vacaciones
- Bloqueo de seguridad para niños
- Ajuste de temperatura de frigorífico y congelador
- Alarma puerta abierta
- Iluminación LED
- Puerta reversible

Equipamiento

- N.º de estantes en el compartimento frigorífico: 5
- Botellero en silver
- N.º de cajones en el frigorífico: 2
- N.º de balcones ajustables: 3
- Huevera
- N.º de cajones en el congelador: 3
- Cubitera de hielo

Especificaciones técnicas y etiquetado energético

- Clase eficiencia energética NEL: E
- Clase de eficiencia sonora: C
- Nivel sonoro dB(A): 41 dB(A)
- Capacidad útil total: 331 L
- Capacidad útil congelador: 101 L
- Capacidad útil frigorífico: 230 L
- Consumo de energía anual (kWh/a): 250 kWh
- Clase climática: SN-T: 10°C - 43°C

Dimensiones

- Dimensiones (alto x ancho x fondo) (mm): 1860 x 595 x 650 mm
- Dimensiones del nicho (alto x ancho x fondo) (mm): 2010 x 927,5 x 1243,5

FCB 400 V NE E

Combi integrable 193 x 70 cm



Características

- **Capacidad extra + 45%***
- **EasyFrost:** reduce la cantidad de hielo en el congelador y facilita su limpieza gracias al evaporador que está ubicado en la parte posterior
- **Cajón FreshZone:** especial para frutas y verduras
- **Compartimento 0°C:** diseñado especialmente para mantener bajas temperaturas y preservar por más tiempo tu comida
- Display táctil en la parte superior
- Función Fast Cooling (Enfriamiento rápido)
- Función Fast Freezing (Congelación rápida)
- Modo vacaciones
- Función Stand by del aparato, menor consumo de energía
- Ajuste de temperatura de frigorífico y congelador
- Alarma puerta abierta
- Iluminación LED en la parte superior y laterales
- Puerta deslizante y reversible

Equipamiento

- N.º de estantes en el compartimento frigorífico: 5
- Botellero en silver
- N.º de cajones en el frigorífico: 1
- N.º de balcones ajustables: 4
- Huevera
- N.º de cajones en el congelador: 3
- Cubitera de hielo

Especificaciones técnicas y etiquetado energético

- Clase eficiencia energética NEL: E
- Clase de eficiencia sonora: B
- Nivel sonoro dB(A): 35 dB(A)
- Capacidad útil total: 400 L
- Capacidad útil congelador: 101 L
- Capacidad útil frigorífico: 299 L
- Consumo de energía anual (kWh/a): 248 kWh
- Clase climática: SN-T: 10°C - 43°C

Dimensiones

- Dimensiones (alto x ancho x fondo) (mm): 1935 x 690 x 545
- Dimensiones del nicho (alto x ancho x fondo) (mm): 1940 x 710 x 560

* comparado con un frigorífico estándar de 177 cm de altura

FUN: 118.0635.721
EAN: 76 12985943956

1.059 €

FUN: 118.0629.526
EAN: 76 129859 17025

2.015 €

FCB 360 TNF NE E

Combi integrable 193 x 60 cm



Características

- **Capacidad extra + 15%***
- **Total No Frost:** Sistema No Frost en frigo y congelador
- Columna Multiflow
- **Cajón FreshZone:** especial para frutas y verduras
- Función Fast Freezing (Congelación rápida)
- Función Stand by del aparato, menor consumo de energía
- Ajuste de temperatura de frigorífico y congelador
- Alarma puerta abierta
- Iluminación LED en la parte superior
- Puerta deslizante y reversible
- Display táctil en la parte superior

Equipamiento

- N.º de estantes en el compartimento frigorífico: 5
- Botellero
- N.º de cajones en el frigorífico: 1
- N.º de balcones ajustables: 4
- Huevera
- N.º de cajones en el congelador: 2 + 1 compartimento
- Cubitera de hielo

Especificaciones técnicas y etiquetado energético

- Clase eficiencia energética NEL: E
- Clase de eficiencia sonora: B
- Nivel sonoro dB(A): 34 dB(A)
- Capacidad útil total: 280 L
- Capacidad útil congelador: 68 L
- Capacidad útil frigorífico: 212 L
- Consumo de energía anual (kWh/a): 224 kWh
- Clase climática: SN-T: 10°C - 43°C

Dimensiones

- Dimensiones (alto x ancho x fondo) (mm): 1935 x 540 x 545
- Dimensiones del nicho (alto x ancho x fondo) (mm): 1940 x 560 x 560

* comparado con un frigorífico estándar de 177 cm de altura

FUN: 118.0656.684
EAN: 7612986088304

1.429 €

FCB 360 V NE E

Combi integrable 193 x 60 cm



Características

- **Capacidad extra + 15%***
- **EasyFrost:** reduce la cantidad de hielo en el congelador y facilita su limpieza gracias al evaporador que está ubicado en la parte posterior
- **Cajón FreshZone:** especial para frutas y verduras
- Display táctil en la parte superior
- Función Fast Cooling (Enfriamiento rápido)
- Función Stand by del aparato, menor consumo de energía
- Ajuste de temperatura de frigorífico
- Alarma puerta abierta
- Iluminación LED en la parte superior
- Puerta deslizante y reversible

Equipamiento

- N.º de estantes en el compartimento frigorífico: 4
- 3 estantes de cristal + 1 botellero
- Botellero
- N.º de cajones en el frigorífico: 1
- N.º de balcones ajustables: 4
- Huevera
- N.º de cajones en el congelador: 2 + 1 compartimento
- Cubitera de hielo

Especificaciones técnicas y etiquetado energético

- Clase eficiencia energética NEL: E
- Clase de eficiencia sonora: B
- Nivel sonoro dB(A): 35 dB(A)
- Capacidad útil total: 306 L
- Capacidad útil congelador: 79 L
- Capacidad útil frigorífico: 227 L
- Consumo de energía anual (kWh/a): 225 kWh
- Clase climática: SN-T: 10°C - 43°C

Dimensiones

- Dimensiones (alto x ancho x fondo) (mm): 1935 x 540 x 545
- Dimensiones del nicho (alto x ancho x fondo) (mm): 1940 x 560 x 560

* comparado con un frigorífico estándar de 177 cm de altura

FUN: 118.0606.723
EAN: 7612985787819

1.349 €

Fregaderos Acero inox
 Cubetas Acero inox
 Fregaderos de color
 Cubetas de color
 Grifos y dispensadores
 Placas
 Hornos y microondas
 Campanas
 Lavavajillas
 Frigoríficos y vinoteca
 Gestión de residuos
 Accesorios y productos de limpieza
 Servicio técnico y condiciones
 Pictogramas



FCB 320 TNF NE F

Combi integrable 177 x 60



Características

- **Total No Frost:** No Frost en frigo y congelador
- Columna Multiflow
- **Cajón FreshZone:** especial para frutas y verduras
- Display táctil en la parte superior
- Función Fast Freezing (Congelación rápida)
- Función Stand by del aparato, menor consumo de energía
- Ajuste de temperatura de frigorífico y congelador
- Alarma puerta abierta
- Iluminación LED en la parte superior
- Puerta deslizante y reversible

Equipamiento

- N.º de estantes en el compartimento frigorífico: 4
- Botellero
- N.º de cajones en el frigorífico: 1
- N.º de balcones ajustables: 3
- Huevera
- N.º de cajones en el congelador: 2 + 1 compartimento
- Cubitera de hielo

Especificaciones técnicas y etiquetado energético

- Clase eficiencia energética NEL: F
- Clase de eficiencia sonora: B
- Nivel sonoro dB(A): 34 dB(A)
- Capacidad útil total: 250 L
- Capacidad útil congelador: 68 L
- Capacidad útil frigorífico: 182 L
- Consumo de energía anual (kWh/a): 280 kWh
- Clase climática: SN-T: 10°C - 43°C

Dimensiones

- Dimensiones (alto x ancho x fondo) (mm): 1770 x 540 x 545
- Dimensiones del nicho (alto x ancho x fondo) (mm): 1776 X 560 X 560

FUN: 118.0656.683
 EAN: 7612986087895

1.349 €

FCB 320 V NE E

Combi integrable 177 x 60



Características

- **EasyFrost:** reduce la cantidad de hielo en el congelador y facilita su limpieza gracias al evaporador que está ubicado en la parte posterior
- **Cajón FreshZone:** especial para frutas y verduras
- Termostato
- Función Stand by del aparato, menor consumo de energía
- Ajuste de temperatura de frigorífico
- Alarma puerta abierta
- Iluminación LED en el termostato
- Puerta deslizante y reversible

Equipamiento

- N.º de estantes en el compartimento frigorífico: 4
- Botellero en silver
- N.º de cajones en el frigorífico: 1
- N.º de balcones ajustables: 3
- Huevera
- N.º de cajones en el congelador: 2 + 1 compartimento
- Cubitera de hielo

Especificaciones técnicas y etiquetado energético

- Clase eficiencia energética NEL: E
- Clase de eficiencia sonora: B
- Nivel sonoro dB(A): 35 dB(A)
- Capacidad útil total: 273 L
- Capacidad útil congelador: 79 L
- Capacidad útil frigorífico: 194 L
- Consumo de energía anual (kWh/a): 226 kWh
- Clase climática: SN-T: 10°C - 43°C

Dimensiones

- Dimensiones (alto x ancho x fondo) (mm): 1770 x 540 x 545
- Dimensiones del nicho (alto x ancho x fondo) (mm): 1776 x 560 x 560

FUN: 118.0606.722
EAN: 7612985787802

1.149 €

FCB 320 NE F

Combi integrable 177 x 60



Características

- **EasyFrost:** reduce la cantidad de hielo en el congelador y facilita su limpieza gracias al evaporador que está ubicado en la parte posterior
- **Cajón FreshZone:** especial para frutas y verduras
- Termostato
- Función Stand by del aparato, menor consumo de energía
- Ajuste de temperatura de frigorífico
- Alarma puerta abierta
- Iluminación LED en el termostato
- Puerta deslizante y reversible

Equipamiento

- N.º de estantes en el compartimento frigorífico: 5
- N.º de cajones en el frigorífico: 1
- N.º de balcones ajustables: 3
- Huevera
- N.º de cajones en el congelador: 2 + 1 compartimento
- Cubitera de hielo

Especificaciones técnicas y etiquetado energético

- Clase eficiencia energética NEL: F
- Clase de eficiencia sonora: B
- Nivel sonoro dB(A): 35 dB(A)
- Capacidad útil total: 273 L
- Capacidad útil congelador: 79 L
- Capacidad útil frigorífico: 194 L
- Consumo de energía anual (kWh/a): 283 kWh
- Clase climática: SN-T: 10°C - 43°C

Dimensiones

- Dimensiones (alto x ancho x fondo) (mm): 1770 x 540 x 545
- Dimensiones del nicho (alto x ancho x fondo) (mm): 1776 x 560 x 560

FUN: 118.0606.721
EAN: 7612985786898

899 €

Tablas técnicas side by side

Cód. Modelo	FSDf 300 NF XS E	FSDR 400 XS E	FSDf 330 NF NE F	FSDR 330 V NE F
Cód FUN	118.0635.724	118.0635.722	118.0627.482	118.0627.481
Cód. EAN	7612985943970	7612985943963	7612985907231	7612985907224
Especificaciones técnicas y etiquetado energético				
Sistema de frío	No Frost	-	No Frost	-
Clase eficiencia energética NEL	E	E	F	F
Consumo de energía anual (kWh/a)	249 kWh	121 kWh	307 kWh	143 kWh
Volumen útil total (L)	279 L	389 L	209 l	314 L
Volumen útil total congelador (L)	279 L	-	209 l	-
Volumen útil total frigorífico (L)	-	389 L	-	314 L
Freezing capacity (kg/24h) NEL	6,5 kg/12h	-	19 kg	-
Nivel sonoro dB(A)	41 dB(A)	40 dB(A)	38 dB(A)	35dB(A)
Clase de eficiencia sonora	C	C	C	B
Autonomía	15 h	-	23	0
Clase climática	SN-T	SN-T	SN-T	SN-T
Temperatura ambiente	10°C - 43°C	10°C - 43°C	10°C - 43°C	10°C - 43°C
Nº estrellas compartimento congelador	4	-	4	-
Tipo de instalación	Libre instalación	Libre instalación	Integrable	Integrable
Prestaciones				
Tecnología Ion Natural Tech	-	Sí	-	-
Maxifresh Preserver (filtro carbón activo)	-	Sí	-	-
Humidity control	-	Sí	-	-
Multiflow	Sí	Sí	-	-
Función ECO	-	-	Sí	-
Función Best	-	-	Sí	-
Color de la puerta	Inox	Inox	Blanco	Blanco
Color laterales	Gris	Gris	Blanco	Blanco
Panel de control				
Tipo de panel de control	Electrónico	Electrónico	Electrónico	Electrónico
Tipo de Display	-	-	Táctil	Táctil
Proceso descongelación en congelador	Automático	-	Automático	-
Proceso descongelación en frigorífico	-	Automático	-	Automático
Electroválvula	-	-	-	-
Ajuste de temperatura	Sí	Sí	Sí	Sí
Temperatura ajustable de congelador	Sí	-	Sí	N/A
Función Fast Cooling (Enfriamiento rápido)	NO	NO	-	Sí
Función Fast Freezing (Congelación rápida)	Sí	-	Sí	-
Modo vacaciones	Sí	Sí	No	Sí
Bloqueo de seguridad para niños	Sí	Sí	No	No
On-off luz verde	NO	NO	Sí	No
On/off congelador	Sí	-	Sí	-
On/off frigorífico	-	Sí	-	Sí
Stand by del aparato	NO	NO	-	Sí
Alarma puerta abierta	no	Sí	No	Sí
Alarma avería / corte luz	Sí /	Sí /	/ Sí	-
Alarma temperatura	Sí	Sí	-	-
Iluminación				
Tipo de luz y ubicación	LED en la parte superior	LED en la parte superior	LED	LED en la parte superior
Equipamiento				
Bisagra de la puerta	No reversible	No reversible	Izquierda, reversible	Derecha, reversible
Tipo de bisagra	Estándar	Estándar	Rail	Rail
Sistema instalación de la puerta	-	-	Puerta deslizante y reversible	Puerta deslizante y reversible
Ventilador	No	Sí	-	Sí
Nº de estantes en el compartimento frigorífico	-	4 + 1 botellero	-	5
Nº de ajustables en el compartimento frigorífico	-	-	-	3 + 1 botellero
Material de los estantes	Cristal	Cristal con perfiles silver	Cristal	Cristal
Botellero	-	Sí	-	Sí
Compartimento 0°C	-	Sí	-	No
Nº de cajones en el frigorífico	-	1	-	2
Color de los cajones	-	Transparente	-	Transparente
Nº de balcones ajustables	-	5	-	5
Color balcones	-	Gris transparente	-	Transparente
Balcón botellero	-	Sí	-	Sí
SopORTE botellas	-	-	-	Sí
Separador de botellas	-	-	-	Sí
Huevera	-	2	-	1x6
Compartimento diario	-	-	-	1
Nº de cajones en el congelador	4+2	-	8	-
Cubitera de hielo	2 cubiteras	-	Sí	-
Conexión eléctrica - Gas refrigerante				
Corriente (A)	-	-	16A	16A
Voltaje (V)	220-240	220-240	220-240	220-240
Frecuencia (Hz)	50	50	50	50
Longitud cable de conexión (mm)	250mm	210mm	245	245
Enchufe	Schuko	Schuko	Schuko	Schuko
Tipo de gas en el circuito	R600a	R600a	R600a	R600a
Dimensiones				
Dimensiones (alto x ancho x fondo) (mm)	1860mmx595mmx650mm	1860mmx595mmx650mm	1770x540x545	1770x540x545
Dimensiones con embalaje (alto x ancho x fondo) (mm)	1916x664x728	1916x664x728	1840x580x608	1840x580x608
Peso neto / bruto (kg)	67 / 72	64 / 69	57 / 59	50 / 52
Dimensiones del nicho (alto x ancho x fondo) (mm)	2010x710,6x1243,5	2010x981,6x1243,5	1774x560x555	1774x560x555

Tablas técnicas Vinoteca

Cód. Modelo	FMY 24 WCR XS
Cód FUN	131.0669.345
Cód. EAN	7612986168631
Especificaciones técnicas y etiquetado energético	
Clase eficiencia energética NEL	G
Consumo de energía anual (kWh/a)	149
Volumen útil total (L)	66 L
Nivel sonoro dB(A)	42 dB(A)
Clase de eficiencia sonora	D
Clase climática	ST: +16 °C y +38 °C
Temperatura Máx	20°C
Temperatura Min	5°C
Tipo de instalación	Integrable
Funciones y características	
Nº Botellas con capacidad de 75 cl	24
Material de los estantes	Roble
Panel de control	
Tipo de panel de control	Electrónico
Tipo de Display	Display digital blanco
Temperatur regulable	Sí, +5 °C a +20°C
Nº de zonas de temperatura regulable	1
Stand by del aparato	???
ILUMINACIÓN	
Tipo de luz y ubicación	Led
Equipamiento	
Apertura de la puerta	Push-Pull. Apertura lateral
Posición de las bisagras de la puerta	Derecha
Nº de estantes	3 estantes deslizantes
Conexión eléctrica - Gas refrigerante	
Corriente (A)	0,3A
Voltaje (V)	220-240
Frecuencia (Hz)	50 Hz
Longitud cable de conexión (mm)	184
Enchufe	Schuko
Tipo de gas en el circuito	R600a
Dimensiones	
Dimensiones (alto x ancho x fondo) (mm)	445 x 588 x 555
Dimensiones con embalaje (alto x ancho x fondo) (mm)	600 x 700 x 660
Peso neto / bruto (kg)	33,6 / 37

Fregaderos
Acero inoxCubetas Acero
inoxFregaderos
de color

Cubetas de color

Grifos y
dispensadores

Placas

Hornos y
microondas

Campanas

Lavavajillas

Frigoríficos y
vinotecaGestión de
residuosAccesorios y
productos de
limpiezaServicio técnico
y condiciones

Pictogramas

Tablas técnicas combis

Commercial code	FCB 340 NF XS E	FCB 400 V NE E	FCB 360 TNF NE E	FCB 360 V NE E
Cód. FUN	118.0635.721	118.0629.526	118.0656.684	118.0606.723
Cód. EAN	7612985943956	7612985917025	7612986088304	7612985787819
Especificaciones técnicas y etiquetado energético				
Sistema de frío	No Frost Multicooling	EasyFrost	Total No Frost	EasyFrost
Clase eficiencia energética NEL	E	E	E	E
Consumo de energía anual (kWh/a)	250 kWh	248 kWh	280 kWh	225 kWh
Volumen útil total (L)	331 L	400 L	298 L	306 L
Volumen útil total congelador (L)	101 L	101 L	68 L	79 L
Volumen útil total frigorífico (L)	230 L	299 L	212 L	227 L
Capacidad descongelación (kg/24h) NEL	8 kg	12 kg	7 KG	3.5 KG
Nivel sonoro dB(A)	41 dB(A)	35 dB(A)	34 dB(A)	35 dB(A)
Clase de eficiencia sonora	C	B	B	B
Autonomía	10 h	25	7 H	19 H
Clase climática	SN-T	SN-T	SN-T	SN-T
Temperatura ambiente	10°C - 43°C	10°C - 43°C	10°C - 43°C	10°C - 43°C
Nº estrellas compartimento congelador	4	4	4	4
Tipo de instalación	Libre instalación	Integrable	Integrable	Integrable
Funciones y características				
Cajón FreshZone		Sí	Sí	Sí
Multiflow	Sí		-	
Color de la puerta	Inox	Blanco	Blanco	Blanco
Color laterales	Gris	Acero	Acero	Acero
Panel de control				
Tipo de panel de control	Electrónico	Electrónico	Electrónico	Electrónico
Tipo de Display	Display digital en la puerta	Táctil control en la parte superior	Táctil control en la parte superior	Táctil control en el centro
Proceso descongelación en congelador	Automático	Manual	Automático	Manual
Proceso descongelación en frigorífico	Automático	Automático	Automático	Automático
Electroválvula	-	Sí	-	-
Ajuste de temperatura	Sí	Sí	Sí	Sí
Temperatura ajustable de congelador	Sí	Sí	Sí	-
Función Fast Cooling (Enfriamiento rápido)	-	Sí	-	Sí
Función Fast Freezing (Congelación rápida)	Sí	Sí	Sí	-
Modo vacaciones	Sí	Sí	-	-
Bloqueo de seguridad para niños	Sí	-	-	-
On-off luz verde	-	-	-	-
On/off congelador	Sí	-	-	-
On/off frigorífico	Sí	-	-	-
Stand by del aparato	-	Sí	Sí	Sí
Alarma puerta abierta	Sí	Sí	Sí	Sí
Alarma avería / corte luz	Sí	-	Sí	-
Alarma temperatura	Sí	-	-	-
Iluminación				
Tipo de luz y ubicación	LED	LED en la parte superior y laterales	LED en la parte superior	LED en la parte superior
Equipamiento				
Bisagra de la puerta	Derecha, reversible	Derecha, reversible	Derecha, reversible	Derecha, reversible
Tipo de bisagra	Estándar	Rail	Rail	Rail
Sistema instalación de la puerta	n.a.	Puerta deslizante y reversible	Puerta deslizante y reversible	Puerta deslizante y reversible
Ventilador	Sí	Sí	Sí	Sí
Nº de estantes en el compartimento frigorífico	5	5	5	5
Nº de ajustables en el compartimento frigorífico	3 estantes de cristal + 1 botellero	2 estantes de cristal + 1 botellero	3 estantes de cristal + 1 botellero	3 estantes de cristal + 1 botellero
Material de los estantes	Cristal	Cristal con perfil en silver	Cristal con perfil en silver	Cristal con perfil en silver
Botellero	Sí	Sí	Sí	Sí
Compartimento 0°C	Sí	Sí	-	-
Nº de cajones en el frigorífico	2	1	1	1
Color de los cajones	Gris transparente	Transparente	Transparente	Transparente
Nº de balcones ajustables	3	4	4	4
Color balcones	Gris transparente	Transparente	Transparente	Transparente
Balcón botellero	Sí	Sí	Sí	Sí
SopORTE botellas		-	Si - Silver	Si - Silver
Separador de botellas		Sí	Sí	Sí
Huevera	1x6	1x6	1x6	1x6
Compartimento diario		-	Sí	Sí
Nº de cajones en el congelador	3	3	2 + 1 compartimento	2 + 1 compartimento
Cubitera de hielo	Sí	Sí	Sí	Sí
Conexión eléctrica - Gas refrigerante				
Corriente (A)		16A	16A	16
Voltaje (V)	220-240	220-240	220-240	220-240
Frecuencia (Hz)	50	50	50	50
Longitud cable de conexión (mm)	210mm	245	245	245
Enchufe	Schuko	Schuko	Schuko	Schuko
Tipo de gas en el circuito	R600a	R600a	R600a	R600a
Dimensiones				
Dimensiones (alto x ancho x fondo) (mm)	1860mmx595mmx650mm	1935x690x545	1935 x 540 x 545	1935x540x545
Dimensiones con embalaje (alto x ancho x fondo) (mm)	1916x664x713	2014x732x606	2014 x 540 x 545	2000x580x608
Peso neto / bruto (kg)	67 / 73	74 / 76	68 / 70	55.2 / 57
Dimensiones del nicho (alto x ancho x fondo) (mm)	2010x927,5x1243,5	1940x710x560	1940 x 560 x 560	1940x560x560

Commercial code	FCB 320 TNF NE F	FCB 320 V NE E	FCB 320 NE F
Cód. FUN	118.0656.683	118.0606.722	118.0606.721
Cód. EAN	7612986087895	7612985787802	7612985786898
Especificaciones técnicas y etiquetado energético			
Sistema de frío	Total No Frost	EasyFrost	EasyFrost
Clase eficiencia energética NEL	F	E	F
Consumo de energía anual (kWh/a)	280 k Wh	226 kWh	283 kWh
Volumen útil total (L)	250 L	273 L	273 L
Volumen útil total congelador (L)	68 L	79 L	79 L
Volumen útil total frigorífico (L)	182 L	194 L	194 L
Capacidad descongelación (kg/24h) NEL	7 KG	3.5 KG	3.5 KG
Nivel sonoro dB(A)	34 dB(A)	35 dB(A)	35 dB(A)
Clase de eficiencia sonora	B	B	B
Autonomía	7 H	19 H	19 H
Clase climática	SN-T	SN-T	SN-T
Temperatura ambiente	10°C - 43°C	10°C - 43°C	10°C - 43°C
Nº estrellas compartimento congelador	4	4	4
Tipo de instalación	Integrable	Integrable	Integrable
Funciones y características			
Cajón FreshZone	Sí	Sí	Sí
Multiflow	-	-	-
Color de la puerta	Blanco	Blanco	Blanco
Color laterales	Acero	Acero	Acero
Panel de control			
Tipo de panel de control	Electrónico	Electrónico	Electrónico
Tipo de Display	Táctil control en la parte superior	Termostato	Termostato
Proceso descongelación en congelador	Automático	Manual	Manual
Proceso descongelación en frigorífico	Automático	Automático	Automático
Electroválvula	-	-	-
Ajuste de temperatura	Sí	Sí	Sí
Temperatura ajustable de congelador	Sí	-	-
Función Fast Cooling (Enfriamiento rápido)	-	-	-
Función Fast Freezing (Congelación rápida)	Sí	-	-
Modo vacaciones	-	-	-
Bloqueo de seguridad para niños	-	-	-
On-off luz verde	-	-	-
On/off congelador	-	-	-
On/off frigorífico	-	-	-
Stand by del aparato	???	Sí	Sí
Alarma puerta abierta	Sí	Sí	Sí
Alarma avería / corte luz	-	-	-
Alarma temperatura	-	-	-
Iluminación			
Tipo de luz y ubicación	LED en la parte superior	LED en el termostato	LED en el termostato
Equipamiento			
Bisagra de la puerta	Derecha, reversible	Derecha, reversible	Derecha, reversible
Tipo de bisagra	Rail	Rail	Rail
Sistema instalación de la puerta	Puerta deslizante y reversible	Puerta deslizante y reversible	Puerta deslizante y reversible
Ventilador	Sí	Sí	-
Nº de estantes en el compartimento frigorífico	4	5	5
Nº de ajustables en el compartimento frigorífico	3 estantes de cristal + 1 botellero	3 estantes de cristal + 1 botellero	4 estantes de cristal
Material de los estantes	Cristal con perfil en silver	Cristal con perfil en silver	Cristal con perfil en silver
Botellero	Sí	Sí	-
Compartimento 0°C	-	-	-
Nº de cajones en el frigorífico	1	1	1
Color de los cajones	Transparente	Transparente	Transparente
Nº de balcones ajustables	3	2 + 1 compartimento	2 + 1 compartimento
Color balcones	Transparente	Transparente	Transparente
Balcón botellero	Sí	Sí	Sí
Soporte botellas	-	Sí - Silver	Sí - Silver
Separador de botellas	Sí	Sí	Sí
Huevera	Sí	1x6	1x6
Compartimento diario	Sí	Sí	Sí
Nº de cajones en el congelador	2 + 1 compartimento	3	3
Cubitera de hielo	Sí	Sí	Sí
Conexión eléctrica - Gas refrigerante			
Corriente (A)	16A	16A	16A
Voltaje (V)	220-240	220-240	220-240
Frecuencia (Hz)	50	50	50
Longitud cable de conexión (mm)	245	245	245
Enchufe	Schuko	Schuko	Schuko
Tipo de gas en el circuito	R600a	R600a	R600a
Dimensiones			
Dimensiones (alto x ancho x fondo) (mm)	1770 x 540 x 545	1770x540x545	1770x540x545
Dimensiones con embalaje (alto x ancho x fondo) (mm)	1840 x 580 x 608	1840x580x608	1840x580x608
Peso neto / bruto (kg)	55 / 57	50.6 / 52.2	50.6 / 52.2
Dimensiones del nicho (alto x ancho x fondo) (mm)	1776x560x555	1776x560x560	1776x560x560

Fregaderos Acero inox
Cubetas Acero inox
Fregaderos de color
Cubetas de color
Grifos y dispensadores
Placas
Hornos y microondas
Campanas
Lavavajillas
Frigoríficos y vinoteca
Gestión de residuos
Accesorios y productos de limpieza
Servicio técnico y condiciones
Pictogramas

Esquemas técnicos side by side

FSDF 330 NF NE F

Congelador integrable 1 puerta

FSDR 330 V NE F

Frigorífico integrable 1 puerta

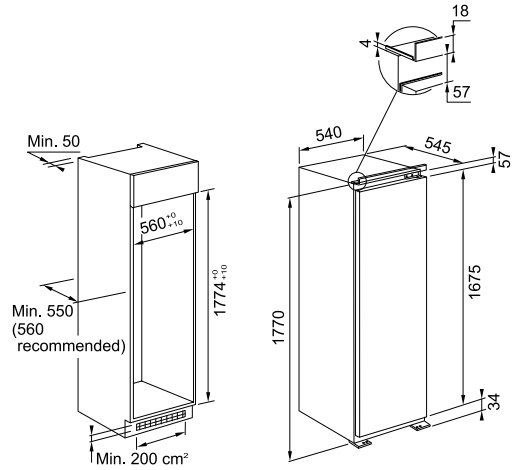
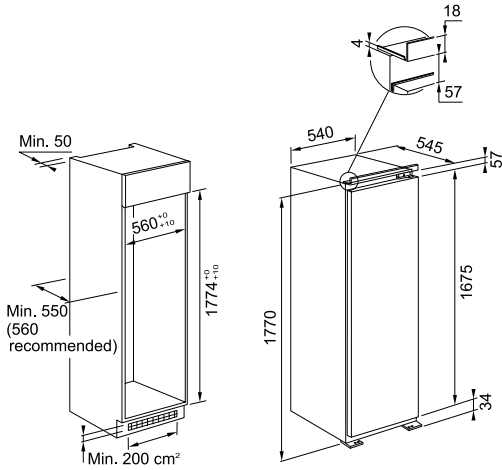

Esquema técnico vinoteca

FMY 24 WCR XS

Vinoteca integrable 45 cm

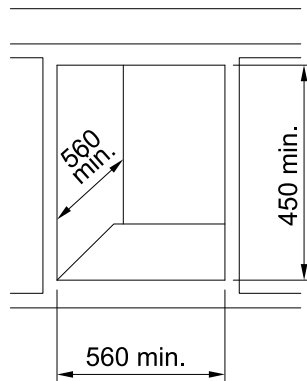

Esquemas técnicos combis

FCB 400 V NE E

Combi integrable

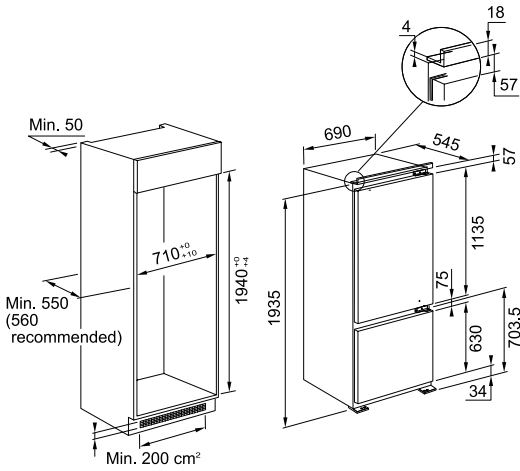

FCB 360 TNF NE E

Combi integrable

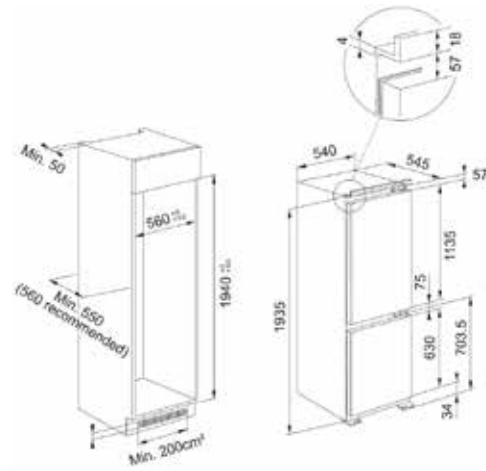

FCB 360 V NE E

Combi integrable

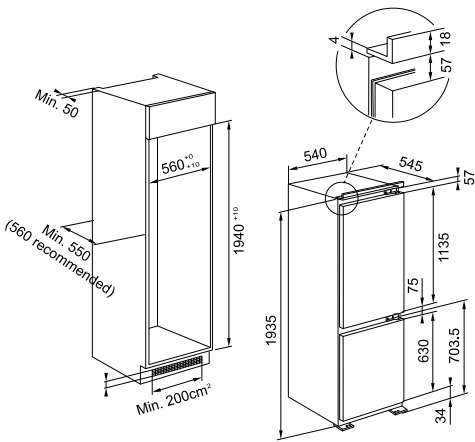

FCB 320 TNF NE F

Combi integrable

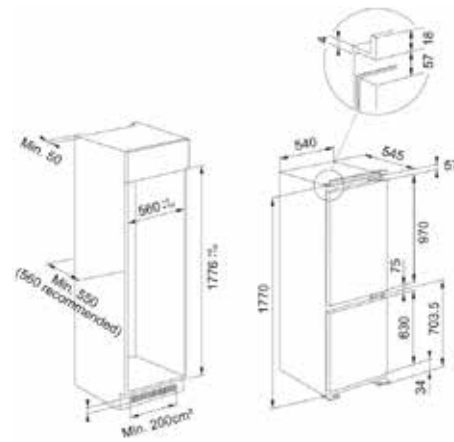

FCB 320 V NE E

Combi integrable

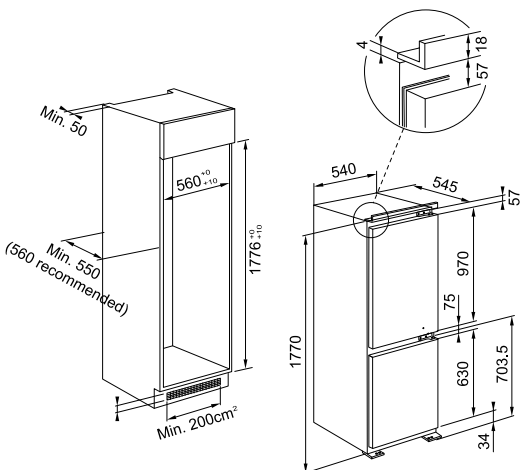

FCB 320 NE F

Combi integrable

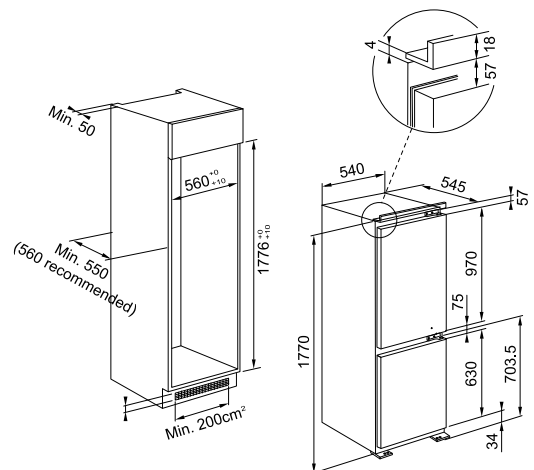



Gestión de residuos

Cada cosa en su lugar

Introducción	437
Soluciones para mueble de 60 cm	439
Soluciones para mueble de 50 cm	442
Soluciones para mueble de 45-40 cm	443
Soluciones puerta con bisagra	445
Soluciones a ras/sobre encimera	446



Gestión de Residuos

La cocina además de ser el corazón del hogar es donde más desechos se producen, el desafío es hacer que la clasificación de residuos sea lo más cómodo, inodoro e higiénico posible.

Hoy, donde la sostenibilidad es importante en todos los ámbitos de la vida, los contenedores de basura se transforman en centros de reciclaje en los espacios más pequeños.

Nos ayudan a encontrar materiales reciclables como plásticos y papel, así como separar lo orgánico de los desechos residuales al momento de desecharlo. Características convincentes completan el concepto de residuos individuales. El cajón de organización ofrece opcionalmente un espacio para rollos de bolsas de basura, paños de limpieza y otros agentes de limpieza.

Contamos con tapas de basura con filtro de carbón activado integrado, protegiendo el espacio de los malos olores.

1

Organización Perfecta

El cajón de organización adicional ofrece suficiente espacio para poder guardar los utensilios de limpieza.



2

Bien ordenado

Contenedores perfectamente adaptados al uso permitiendo la separación de residuos de la cocina de una forma óptima.





3

Higiene y confort

El sistema Sorter FX incluye en la tapa un filtro de carbón activado que elimina los malos olores producidos por los residuos. Además, incorpora en los cubos un asa que permite extraerlos y cambiar la bolsa con facilidad.



4

Instalación rápida y sencilla

Los modelos Sorter FX se instalan de forma rápida y sencilla en tan sólo 15 min.



SORTER FX 60 26 - 11 - 11

Sorter Mueble 60 cm



Descripción

- Diseño moderno y práctico
- Instalación rápida y sencilla en el armario
- Sistema modular de cubos
- Softclose: cierre suave de la puerta de forma cómoda y sin ruidos molestos.
- Almacenamiento: la tapa cuenta con espacio de almacenamiento ideal para detergentes y utensilios de limpieza.

Características

- Armario de soporte: 600 mm
- Contenedores:
1 x 26 litros
2 x 11 litros
- Filtro de carbón anti olor
- Asas
- Cubre Asas
- Instalación: sistema montaje extraíble, guías laterales en pared

Especificaciones técnicas

- Dimensiones (alto x ancho x fondo): 448 x 600 x 506 mm

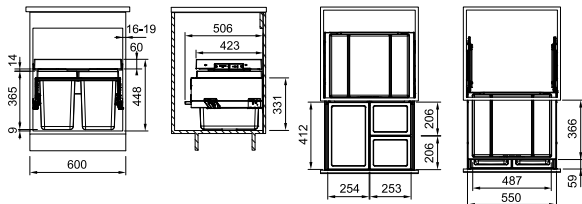

Distribución de litros



FUN
121.0557.763
EAN
7612985607742

329€

SORTER FX 60 26 - 26

Sorter Mueble 60 cm



Descripción

- Diseño moderno y práctico
- Instalación rápida y sencilla en el armario
- Sistema modular con diferentes diseños de cubos
- Softclose: cierre suave de la puerta de forma cómoda y sin ruidos molestos.
- Almacenamiento: la tapa cuenta con espacio de almacenamiento ideal para detergentes y utensilios de limpieza.

Características

- Armario de soporte: 600 mm
- Contenedores:
2 x 26 litros
- Filtro de carbón anti olor
- Asas
- Cubre Asas
- Instalación: sistema montaje extraíble, guías laterales en pared

Especificaciones técnicas

- Dimensiones (alto x ancho x fondo): 448 x 600 x 506 mm

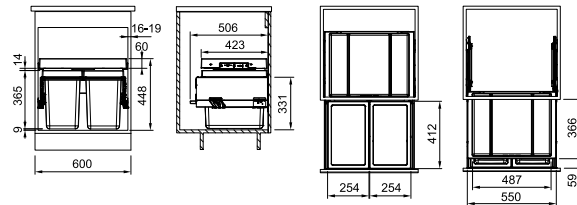

Distribución de litros



FUN
121.0557.764
EAN
7612985607759

319€

SORTER FX 60 35 - 16

Sorter Mueble 60 cm



Descripción

- Diseño moderno y práctico
- Instalación rápida y sencilla en el armario
- Sistema modular con diferentes diseños de cubos
- Softclose: cierre suave de la puerta de forma cómoda y sin ruidos molestos.
- Almacenamiento: la tapa cuenta con espacio de almacenamiento ideal para detergentes y utensilios de limpieza.

Características

- Armario de soporte: 600 mm
- Contenedores:
 - 1 x 35 Litros
 - 1 x 16 Litros
- Filtro de carbón anti olor
- Asas en cada cubo
- Cubre Asas
- Instalación: sistema montaje extraíble, guías laterales en pared

Especificaciones técnicas

- Dimensiones (alto x ancho x fondo): 448 x 600 x 456 mm

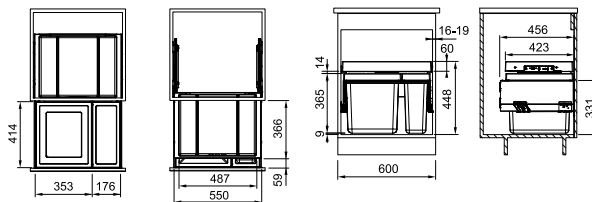

Distribución de litros



FUN
121.0557.765
EAN
7612985607766

299€

TROLLEY VARIO 60

Trolley Mueble 60 cm



Descripción

- Diseño moderno y práctico
- Instalación rápida y sencilla en el armario
- Sistema modular con diferentes diseños de cubos. Espacios laterales para botellas, periódicos o útiles para limpieza

Características

- Armario de soporte: 600 mm
- Contenedores:
 - 1 x 18 Litros
 - 2 x 8 Litros
- Tapa para cubos opcional
- Asas en cada cubo
- Instalación: sistema montaje extraíble. Para ser ensamblados sobre un cajón (guías, cajón y puertamueble no incluidos)
- Incluye Bandeja/tapa con guías

Accesorios opcionales

- 133.0014.739 - Tapa plástico 18 L gris. PVPR: **28€**
- 133.0014.278 - Tapa plástico 18 L verde. PVPR: **17€**

Especificaciones técnicas

- Dimensiones (alto x ancho x fondo): 390 x 560 x 483 mm

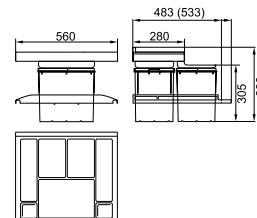

Distribución de litros

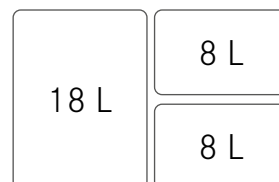

FUN
134.0066.057
EAN
7612980052837

105€

SORTER GARBO 60-4

Sorter Mueble 60 cm



Descripción

- Sistema de suspensión anclado a la puerta y deslizamiento suave
- Cómoda utilización gracias al mecanismo de cierre automático amortiguado
- Tapa de conjunto de metal estable con espacio de almacenamiento
- Fácil de montar atornillado a la pared y a la puerta
- Altura reducida, ideal para muebles de fregaderos
- Apertura, es necesario tirador en la puerta

Características

- Armario de soporte: 600 mm
- Contenedores:
2 x 12 Litros
2 x 8 Litros
- Tapa del conjunto
- Tapa para el cubo de 8 litros
- Opcional filtro de carbón activo
- Asas en cada cubo
- Instalación sistema montaje extraíble. Incluye bandeja/tapa adaptador para muebles de 16 x 19 mm de grosor

Especificaciones técnicas

- Dimensiones (alto x ancho x fondo): 360 x 562 x 399 mm

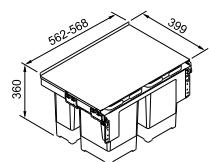

Distribución de litros

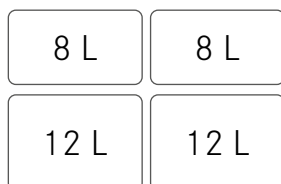

Accesorios opcionales

- Tapa para cubo**
- 8 Litros: 133.0200.694 (incluido)
- Tapa con filtro de carbón**
- 12 Litros: 133.0200.699

FUN 121.0200.676 EAN 7612980657490

229€

SORTER GARBO 60-3

Sorter Mueble 60 cm



Descripción

- Sistema de suspensión anclado a la puerta y deslizamiento suave
- Cómoda utilización gracias al mecanismo de cierre automático amortiguado
- Tapa de conjunto de metal estable con espacio de almacenamiento
- Fácil de montar atornillado a la pared y a la puerta
- Altura reducida, ideal para muebles de fregaderos
- Apertura, es necesario tirador en la puerta

Características

- Armario de soporte: 600 mm
- Contenedores:
1 x 18 Litros
1 x 12 Litros
1 x 8 L con tapa + contenedor residuos orgánicos
- Tapa del conjunto
- Opcional filtro de carbón activo
- Asas en cada cubo
- Instalación sistema montaje extraíble

Especificaciones técnicas

- Dimensiones (alto x ancho x fondo): 360 x 562 x 399 mm

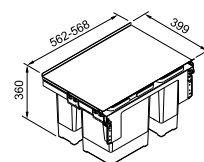

Distribución de litros

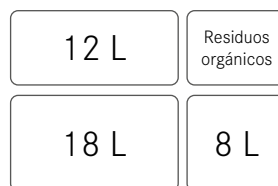

Accesorios opcionales

- Tapa para cubos:**
- 8 Litros: 133.0200.694;
 - 12 Litros: 133.0200.695;
 - 18 Litros: 133.0284.696.
- Tapa para cubos con carbón activo:**
- 8 Litros: 133.0200.698;
 - 12 Litros: 133.0200.699;
 - 18 Litros: 133.0284.697

FUN 121.0200.680 EAN 7612980657506

219€

SORTER GARBO 60-2

Sorter Mueble 60 cm



Descripción

- Sistema de suspensión anclado a la puerta y deslizamiento suave
- Cómoda utilización gracias al mecanismo de cierre automático amortiguado
- Tapa de conjunto de metal con espacio de almacenamiento
- Fácil de montar atornillado a la pared y a la puerta
- Altura reducida, ideal para muebles de fregaderos
- Apertura, es necesario tirador en la puerta

Características

- Armario de soporte: 600 mm
- Contenedores: 2 x 18 Litros
- Tapa del conjunto
- Tapa para el cubo de 18 litros
- Opcional filtro de carbón activo
- Asas en cada cubo
- Instalación: sistema montaje extraíble

Especificaciones técnicas

- Dimensiones (alto x ancho x fondo): 360 x 562 x 399 mm

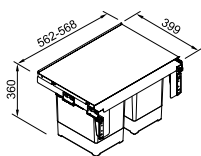

Distribución de litros



Accesorios opcionales

Tapa para cubo 18 Litros:

- 133.0284.696 (incluido)

Con filtro de carbón 18 litros:

- 133.0284.697

CUBE 50-2 AUTOMÁTICO

Sorter Mueble 50 cm



Descripción

Instalación en mueble de 50:

- Bisagras del mueble: mínimo de 90°
- Apertura manual (no hay espacio para el brazo de apertura automática)
- Total ancho 438 mm
- Únicamente con grosor de pared de mueble de 16 mm

Instalación en mueble de 60:

- Bisagras del mueble: 110°
- Apertura automática con brazo fijado a la puerta del mueble
- Total ancho 515 mm

Características

- Armario de soporte: 500 mm
- Contenedores: 1 x 14 Litros y x 18 Litros
- Tapa del conjunto
- Filtro de carbón anti olor
- Asas en cada cubo
- Instalación: sistema montaje inferior

Especificaciones técnicas

- Dimensiones (alto x ancho x fondo): 345 x 438 x 330 mm

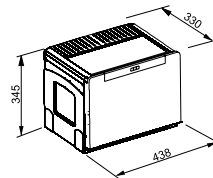

Distribución de litros



Accesorios opcionales

Tapa para cubo 14 L.

- 133.0028.395

Tapa para cubo 18 L

- 133.0014.278

Clips de colores verde, amarillo y azul para clasificación de residuos:

- 133.0014.354

FUN
121.0284.027

EAN
7612981049423

215€

FUN
134.0055.292

EAN
7612980038183

159€

SORTER GARBO 45-2

Sorter Mueble 45 cm



Descripción

- Sistema de suspensión anclado a la puerta y deslizamiento suave
- Cómoda utilización gracias al mecanismo de cierre automático amortiguado
- Tapa de conjunto de metal con espacio de almacenamiento
- Fácil de montar atornillado a la pared y a la puerta
- Altura reducida, ideal para muebles de fregaderos
- Apertura, es necesario tirador en la puerta

Características

- Armario de soporte: 450 mm
- Contenedores:
1 x 18 Litros
1 x 12 Litros con tapa incluida
- Tapa del conjunto
- Filtro Carbon activo opcional
- Asas en cada cubo
- Instalación sistema montaje extraíble

Especificaciones técnicas

- Dimensiones (alto x ancho x fondo): 360 x 412 x 399 mm

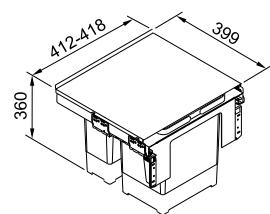

Distribución de litros



Accesorios opcionales

- Tapa para cubo 18 Litros:**
- 133.0284.696
- Tapa con filtro de carbón:**
- 18 Litros: 133.0284.697
 - 12 Litros: 133.0200.699

FUN 121.0200.692 EAN 7612980660421

215€

CUBE 40 - 3c

Sorter Mueble 40 cm



Descripción

- Sistema premontado
- Diferente selección de formatos de cubo
- Tapa de conjunto de plástico resistente con espacio de almacenamiento
- Fácil de montar atornillado a la pared y a la puerta (ver página siguiente consejo de montaje en mueble de 45 y 40 cm)
- Altura reducida, ideal para muebles de fregaderos
- Apertura, es necesario tirador en la puerta

Características

- Armario de soporte: 400 mm
- Contenedores:
1 x 14 Litros
2 x 7 Litros
- Tapa del conjunto
- Asas en cada cubo
- Instalación: sistema de montaje inferior

Especificaciones técnicas

- Dimensiones (alto x ancho x fondo): 348 x 407 x 335 mm

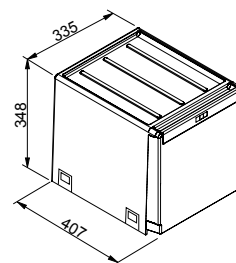

Distribución de litros

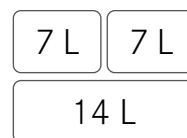

Accesorios opcionales

- Tapa para cubo 14 litros:**
- 133.0028.395
- Tapa para cubo 7 litros:**
- 133.0039.804
- Clips de colores verde, amarillo y azul para clasificación de residuos:**
- 133.0016.354

FUN 134.0039.331 EAN 7612980015610

149€

CUBE 40 - 2c

Sorter Mueble 40 cm



Descripción

- Sistema premontado
- Diferente selección de formatos de cubo
- Cubierta de plástico resistente con espacio de almacenamiento
- Fácil de montar atornillado a la pared y a la puerta
- Altura reducida, ideal para muebles de fregaderos
- Apertura, es necesario tirador en la puerta

Características

- Armario de soporte: 400 mm
- Contenedores:
2 x 14 Litros
- Tapa del conjunto
- Asas en cada cubo
- Instalación: sistema montaje inferior

Especificaciones técnicas

- Dimensiones (alto x ancho x fondo): 348 x 407 x 335 mm

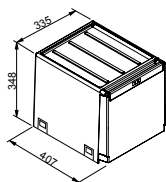

Distribución de litros

14 L

14 L

Accesorios opcionales

Tapa para cubo 8 Litros:

- 133.0014.278

Clips de colores verde, amarillo y azul para clasificación de residuos:

- 133.0016.354

Instalación del CUBE 40 - 2c y 3c:

Instalación en mueble de 45

- Bisagras del mueble: 110°
- Apertura automática con brazo fijado a la puerta del mueble
- Total ancho 402 mm

Instalación en mueble de 40

- Bisagras del mueble: mínimo de 90°
- Apertura manual (no hay espacio para el brazo de apertura automática)
- Total ancho 335 mm

FUN
134.0039.332

EAN
7612980015627

145€

SORTER PIVOT 400

Sorter Mueble 40 cm



Descripción

- 1 Cubo compacto de residuos orgánicos
- Fácil instalación
- Cubierta de plástico resistente con espacio de almacenamiento
- Compatible con todos los fregaderos Franke
- Bolsa de hasta 35 litros y 2 bolsas de 17 litros
- Para puertas a izquierda o derecha
- Plástico 100 % reciclable

Características

- Armario de soporte: +400 mm
- Contenedores: 1 x 30 Litros
- Tapa
- Filtro de carbón anti olor
- Instalación: Puertas con bisagras

Especificaciones técnicas

- Dimensiones (alto x ancho x fondo): 419 x 358 x 341 mm

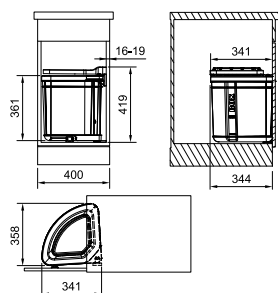

FUN
121.0307.563
EAN
7612981160135

119€

445 | Gestión de residuos

SORTER MINI

Sorter Mueble 40 cm



Descripción

- 1 Cubo compacto de residuos orgánicos
- Fácil instalación
- Cubierta de plástico resistente con espacio de almacenamiento
- Compatible con todos los fregaderos Franke
- Para puertas a izquierda o derecha
- Plástico 100 % reciclable

Características

- Armario de soporte: 400 mm
- Contenedores: 1 x 17 Litros
- Tapa
- Instalación: Puertas con bisagras

Especificaciones técnicas

- Dimensiones (alto x ancho x fondo): 348 x 310 x 290 mm

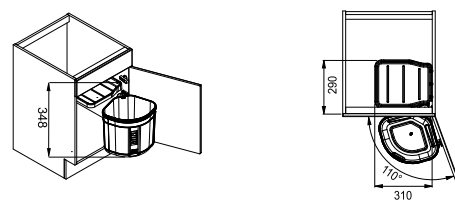

FUN
121.0176.518
EAN
7612980515219

53€

WASTE-BIN FLUSH - M F12

Cubo a ras de encimera



Características

- Armario de soporte: 300 mm
- Contenedores: 1 x 12 Litros
- Tapa de acero inoxidable
- Asas
- Sistema montaje a ras

Especificaciones técnicas

- Dimensiones (alto x ancho x fondo): 315 x 282 x \varnothing 235 mm

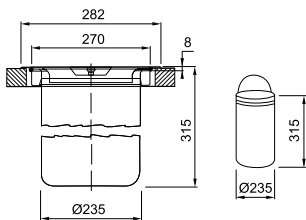

WASTE-BIN INSET - M E12

Cubo para encastrar sobre encimera



Características

- Armario de soporte: 300 mm
- Contenedores: 1 x 12 Litros
- Tapa de acero inoxidable
- Asas
- Sistema montaje sobre encimera

Especificaciones técnicas

- Dimensiones (alto x ancho x fondo): 315 x 306 x \varnothing 235 mm

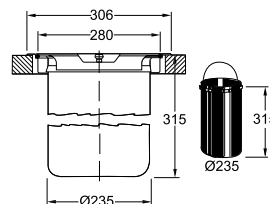

FUN
134.0035.043
EAN
7612142230028

199€

FUN
134.0035.042
EAN
7612142230011

189€

- Fregaderos Acero inox
- Cubetas Acero inox
- Fregaderos de color
- Cubetas de color
- Grifos y dispensadores
- Placas
- Hornos y microondas
- Campanas
- Lavavajillas
- Frigoríficos y vitoteca
- Gestión de residuos
- Accesorios y productos de limpieza
- Servicio técnico y condiciones
- Pictogramas





Accesorios

Índice

All in 1 NEW	449
Colorline (set válvula negro mate)	453
Andy Chef	457
Roll up matt	458
Cubetillas y escurridores	459
Placas de corte	461
Cestas	462
Complementos fregaderos	463
Accesorios electrodomésticos	468
Productos de limpieza	469

Fregaderos Acero inox
Cubetas Acero inox
Fregaderos de color
Cubetas de color
Grifos y dispensadores
Placas
Hornos y microondas
Campanas
Lavavajillas
Frigoríficos y vitoteca
Gestión de residuos
Accesorios y productos de limpieza
Servicio técnico y condiciones
Pictogramas

COMIDAS FANTÁSTICAS, ADIÓS A LAS INTERRUPCIONES

TODOS LOS ACCESORIOS QUE NECESITAS EN UNO SOLO

Dale estilo y flexibilidad a la zona de preparación de alimentos, All-In 1 es el conjunto de accesorios completo y necesario para la preparación de tus alimentos diseñado para hacerte más fácil el día a día.



Ocho accesorios, infinidad de usos, se adapta a todos los fregaderos*



*Hasta 540 mm



Prepara

Utilizando la placa de corte de bambú, las guías telescópicas ajustables, la cubetilla y el pequeño recolector, All-In te puede ayudar a:

- Picar verduras y otros ingredientes
- Almacenar la comida que has picado
- Recoger las sobras de la comida que no utilizarás
- Guardar la comida que has dejado a punto en la nevera



Cocina

Las guías telescópicas ajustables, las cubetillas y el escurridor flexible de silicona son verdaderamente útiles durante el proceso de cocción y tú puedes:

- Dejar las ollas y sartenes en las guías mientras los vas rellenando de agua.
- Utilizar la cubetilla para escurrir la pasta, o cualquier otro ingrediente.
- Poner ollas y platos calientes en el escurridor flexible para proteger tu encimera



Limpia

Cuando es tiempo de limpiar tu área de trabajo, las guías telescópicas, la cubetilla y el escurridor flexible te pueden ayudar a:

- Escurrir platos y vasos
- Escurrir los cubiertos y los utensilios de cocina



Organiza

Una vez has terminado de lavar, All-In puede seguir ayudándote a recoger y mantener todo organizado:

- Puedes almacenar los utensilios limpios en el fregadero
- Mantener todos los accesorios en la caja de almacenamiento organizados en un mismo lugar
- Guardar todo perfectamente organizado dentro de tus muebles de cocina



Accesorios All-In 1



Tabla de corte

La tabla de corte de bambú se desliza y ajusta perfectamente a las guías telescópicas. Cuenta con pies para darle mayor estabilidad.



Cubetilla/Escurridor

Hechas de plástico reciclable, las cubetillas vienen en dos tamaños diferentes para adaptarnos a tus necesidades. Son aptas para lavavajillas.



Caja de almacenaje

La caja de almacenamiento de plástico reciclable te permitirá guardar todos los accesorios.



Guías telescópicas

Las guías telescópicas son extensibles y se adaptan a cualquier fregadero con una cubeta de tamaño min 34 a máx. 54 cm de ancho.



Escurridor flexible de silicona

Fabricado de material de silicona, el escurridor flexible protege tu encimera y lo puedes utilizar para poner ollas/sartenes calientes. Lo puedes usar también como escurridor para poner a secar tus platos ya que cuenta con unos surcos inclinados para que el agua pueda escurrir libremente. Al ser flexible, lo puedes plegar y guardar fácilmente.



Bol pequeño con tapa

Hecho de plástico reciclable, este bol con tapa de bambú está pensado para que puedas almacenar los alimentos que has preparado y lo puedes guardar directamente en el frigorífico. El bol se puede lavar en el lavavajillas.



All in 1 Conjunto con guías ajustables de 34 a 54 cm, placa de corte y cubetilla

FUN: 112.0655.481 | EAN: 76 12986084603

119€

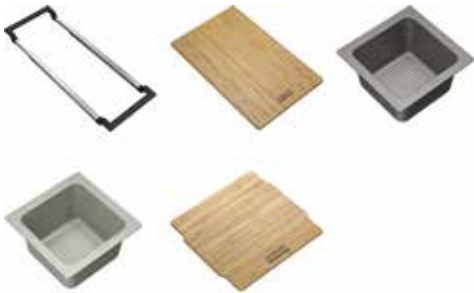

Conjunto con guías ajustables de 34 a 54 cm, 2 bols pequeños (uno con tapa y otro para utilizarse como escurridor) y placa de corte

FUN: 112.0655.482 | EAN: 76 12986084610

139€

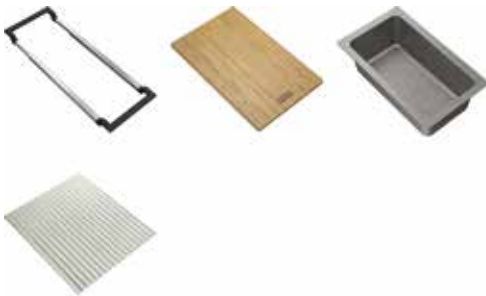

Conjunto con guías ajustables de 34 a 54 cm, cubetilla, placa de corte y escurridor

FUN: 112.0655.483 | EAN: 76 12986084627

169€

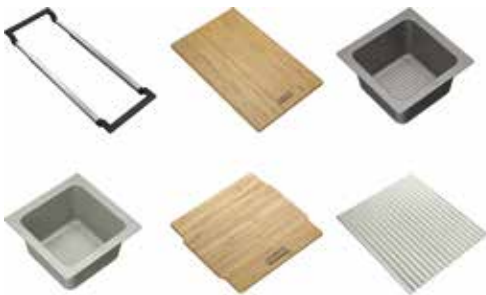

Conjunto con guías ajustables de 34 a 54 cm, 2 bols pequeños (uno con tapa y otro para utilizarse como escurridor), placa de corte y escurridor

FUN: 112.0655.488 | EAN: 76 12986084641

179€

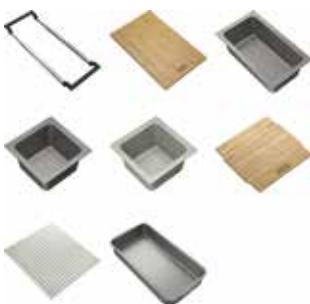

Conjunto con guías ajustables de 34 a 54 cm, 2 bols pequeños (uno con tapa y otro para utilizarse como escurridor), cubetilla, placa de corte, escurridor y caja de almacenaje

FUN: 112.0655.489 | EAN: 76 12986084658

219€

Fregaderos
Acero inox

Cubetas Acero
inox

Fregaderos
de color

Cubetas de color

Grifos y
dispensadores

Placas

Hornos y
microondas

Campanas

Lavavajillas

Frigoríficos y
vinoteca

Gestión de
residuos

Accesorios y
productos de
limpieza

Servicio técnico
y condiciones

Pictogramas



LA ELEGANCIA DEL NEGRO MATE AL COMPLETO

Conoce la nueva gama Colorline de conjunto de válvula, desagüe y mando pulsador en negro mate

Con un estilo contemporáneo y un acabado que encaja a la perfección con nuestros fregaderos Fraganite o grifos en negro mate, Franke te ofrece la nueva gama Colorline. Esta gama asegura que el conjunto completo de componentes junto con el fregadero o grifo consiga un acabado negro mate total. El color negro mate de la válvula, el mando pulsador, el embellecedor o el rebosadero, encajan a la perfección con el resto de nuestros productos con este acabado.



El acabado perfecto para ir a juego con nuestros fregaderos Fraganite

Todos los componentes de nuestra gama Colorline combinan perfectamente con nuestros fregaderos Fraganite y se pueden instalar fácilmente en cualquiera de nuestros fregaderos en acabado Onyx o negro mate.

Gracias a un aditivo UV especial incluido durante el proceso de fabricación, puedes estar seguro de que, con el paso del tiempo y la luz del sol, el color no se desvanecerá con el tiempo.

Además, cada componente de la gama Colorline está hecho para soportar altas temperaturas, es resistente a arañazos y manchas, fácil de limpiar y seguro si se tiene contacto con alimentos. Además, la gama Colorline cuenta con un alto estándar de higiene ya que cuenta con la tecnología Sanitized® (la misma que aplicamos a todos los fregaderos Fraganite) que ayuda a evitar la proliferación de virus y bacterias.

Nota: Por favor revisar en la tabla que accesorios son compatibles con las diferentes gamas de fregaderos.

* Excepto las partes visibles del rebosadero en metal que cuentan con un recubrimiento especial.

La gama Colorline es ideal para reemplazar los componentes en Acero Inox



Conjunto desagüe + válvula
Rebosadero circular y conjunto de válvula



Conjunto desagüe + válvula automática + mando twist
Rebosadero circular, conjunto de válvula automática y mando Twist



Conjunto desagüe + válvula
Rebosadero rectangular y conjunto de válvula



Conjunto desagüe + válvula automática + mando twist
Rebosadero rectangular, conjunto de válvula automática y mando Twist



Embellecedor
Embellecedor redondo



Conjunto válvulas colorline compatibles con fregaderos Fragranite

			FREGADEROS					
FUN	EAN	Descripción	MTG 611	MTG 651	MRG 651	MRG 611-62 MRG 611-78 MRG 611-78/49 MRG 611-97 MRG 611-97/49	CNG 611-62 TL CNG 611-78 TL	UBG 611
112.0658.214	7612986094626	Cto. válvula automática 1 Cubeta MB CNG/ UBG/611/610					☐	☐
112.0658.446	7612986094923	Cto. válvula automática 1 Cubeta MB MRG610						
112.0658.197	7612986094602	Cto. válvula automática 1 Cubeta MB MTG/ MRG611	☐			☐		
112.0658.124	7612986094640	Cto. válvula automática 1 Cubeta MB UBG610- 56						
112.0658.485	7612986099577	Cto. válvula automática 2 CubetaS MB MRG620						
112.0658.280	7612986094701	Cto. válvula automática 2 CubetaS MB MTG/ MRG651		☐	☐			
112.0658.413	7612986094787	Cto. válvula automática 2 CubetaS MB UBG620						
112.0658.242	7612986094619	Cto. válvula manual 1 Cubeta MB CNG/ UBG/611/610					☐	☐
112.0658.444	7612986094916	Cto. válvula manual 1 Cubeta MB MRG610						
112.0657.946	7612986094398	Cto. válvula manual 1 Cubeta MB MTG/ MRG611	☐			☐		
112.0658.250	7612986094633	Cto. válvula manual 1 Cubeta MB UBG610-56						
112.0658.484	7612986099836	Cto. válvula manual 2 CubetaS MB MRG620						
112.0658.125	7612986094190	Cto. válvula manual 2 CubetaS MB MTG/ MRG651		☐	☐			
112.0658.438	7612986094770	Cto. válvula manual 2 CubetaS MB UBG620						

Fregaderos Acero inox
 Cubetas Acero inox
 Fregaderos de color
 Cubetas de color
 Grifos y dispensadores
 Placas
 Hornos y microondas
 Campanas
 Lavavajillas
 Frigoríficos y vitoteca
 Gestión de residuos
 Accesorios y productos de limpieza
 Servicio técnico y condiciones
 Pictogramas

CUBETAS					
MRG 610-72 MRG 610-52 MRG 610-37 MRG 610-72 TL MRG 610-52 TL MRG 610-37 TL	MRG 620-35-35	UBG 620	UBG 610-78	UBG 610-56	PVPR €
			☐		85
☐					85
					85
				☐	85
	☐				145
					145
		☐			145
			☐		75
☐					75
					75
				☐	75
	☐				125
					125
		☐			125

Fregaderos
Acero inoxCubetas Acero
inoxFregaderos
de color

Cubetas de color

Grifos y
dispensadores

Placas

Hornos y
microondas

Campanas

Lavavajillas

Frigoríficos y
vinotecaGestión de
residuosAccesorios y
productos de
limpiezaServicio técnico
y condiciones

Pictogramas

Andy Chef

El accesorio ideal para la cubeta franke box

Andy Chef es la solución ideal para tener todos los accesorios a mano. Es un accesorio práctico y cómodo para transformar la cubeta Franke Box en un área de trabajo multifuncional.

FUN 112.0619.946
EAN 7612985856683

349 €



DESCUBRE EL VIDEO



Integración perfecta

Andy Chef encaja a la perfección en la cubeta Franke Box, aportando diseño y funcionalidad al área de preparación de alimentos.

> Descubre la cubeta Franke Box en este catálogo.



Área multifuncional

Gracias a este accesorio la zona de la cubeta se convierte en un área de trabajo multifuncional compuesta de:

- > Una tabla de corte de madera tratada con porta cuchillos incluido.
- > Un cuchillo profesional
- > Un escurridor de acero inoxidable que permite lavar y escurrir todo tipo de alimentos.



Escurridores enrollables

El escurridor enrollable Franke "Roll-Up Mat" ofrece un diseño innovador para múltiples usos: escurridor, salvamanteles, soporte para proteger el fregadero, superficie de apoyo para limpiar alimentos,...

Está fabricado en acero inoxidable de alta calidad e incorpora en las zonas de apoyo un recubrimiento sintético para proteger el fregadero y la superficie de trabajo. Posee una alta durabilidad y ofrece la máxima comodidad en el día a día, adaptándose a cualquier espacio, gracias a los distintos modelos y tamaños disponibles.



ROLL-UP MAT

Escurridor enrollable 298 x 410 mm

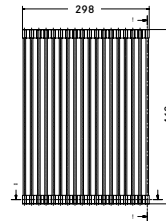

FUN
112.0256.867
EAN
7612980897384

49€

ROLL-UP MAT

Escurridor enrollable 366 x 326 mm

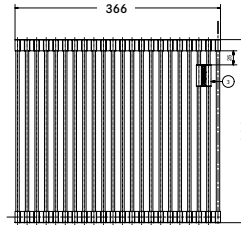

FUN
112.0075.642
EAN
7612980071180

49€

ROLL-UP MAT

Escurridor enrollable 424 x 252 mm

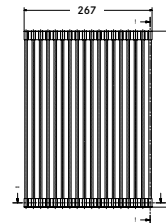

FUN
112.0591.081
EAN
7612985731454

65€

ROLL-UP MAT

Escurridor enrollable 468 x 420 mm

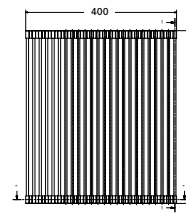

FUN
112.0030.882
EAN
7612142241574

69€

ROLL-UP MAT

Rollmatte Fresno 220 x 400 mm

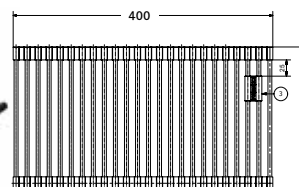

FUN
112.0520.938
EAN
7612985443463

79€

ROLL-UP MAT

Escurridor enrollable 468 x 440 mm

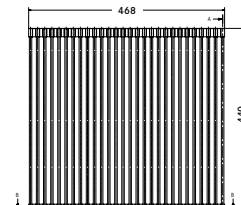
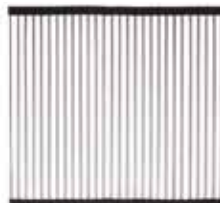

FUN
112.0080.355
EAN
7612980499175

79€



Material

Las cubetas de Franke están fabricadas en acero inoxidable, para proporcionar el grado de resistencia y ligereza idóneo.

Están disponibles en múltiples espesores, alturas y capacidades para adaptarlo a nuestras necesidades cotidianas.

Funcionalidad

Son ideales como elemento de apoyo, almacenaje, o bien como área adicional para escurrir.

Son el complemento perfecto para la preparación de recetas y procesamiento de alimentos.



Cubetillas y escurridores

	FUN	DESCRIPCIÓN	COLOR	GAMA - MODELO	MEDIDAS EXTERNAS (mm)			PVP €
					Long.	Anc.	Prof.	
	112.0041.519	CUBETILLA	ACERO INOX	MARIS - MRX SMART - SRX	317	177	60	41
	112.0040.821	CUBETILLA	ACERO INOX	MARIS - MRX	181	452	60	59
	112.0394.981	CUBETILLA	ACERO INOX / NEGRO	BOX - BXX PLANAR ZERO - PPX MARIS - MRG	429	156	54	59
	112.0520.497	CUBETILLA	ACERO INOX	MARIS - MRX SIRIUS - SID	431	181	59	89
	112.0659.398	CUBETILLA	ACERO INOX	MYTHOS - MYX	412	180	60	85
	112.0057.850	CUBETILLA	ACERO INOX	ARMONIA - AMX BMG - BMG SMART - SRX MARIS - MRX NEPTUNE PLUS - NPX	412	172	55	41
	112.0538.950	ESCURRIDOR	GRIS URBAN SINTÉTICO	URBAN - UBG	181.9	440.9	92	20
	112.0066.060	CUBETILLA	ACERO INOX	FRESNO - FSG KUBUS 2 - KNG URBAN - UBG	417	156	54	105
	112.0599.107	CUBETILLA	ACERO INOX	MARIS - MRX	180	412	60	99
	112.0602.288	ESCURRIDOR MOVIL	ACERO INOX / NEGRO	MYTHOS - MYX	412	298	17	105
	112.0188.651	ESCURRIDOR MOVIL	ACERO INOX / NEGRO	MARIS - MRX CENTRO - CNG SIRIUS - SID	430	342	22	93

Tablas de corte



Diseñado para amateurs apasionados de la cocina, las tablas de corte Franke son perfectas para soportar todos los procesos de corte. Seleccionamos materiales de materias primas de primera calidad para proporcionar un soporte de corte óptimo en función a cada necesidad: cristal, madera, acero o materiales sintéticos. Además, los detalles de cada tabla como el espesor, los surcos, el agarre y el apoyo están diseñados para ofrecer la máxima funcionalidad.

	FUN	DESCRIPCIÓN	COLOR	GAMA - MODELO	MEDIDAS EXTERNAS (mm)			PVP €
					Long.	Anc.	Prof.	
	112.0539.120	TABLA DE CORTE	NEGRO	BOX - BXX PLANAR ZERO - PPX	429	180	24	79
	112.0557.028	TABLA DE CORTE	NOGAL	BOX - BXX PLANAR ZERO - PPX	429	180	24	85
	112.0539.134	TABLA DE CORTE	NOGAL	PLANAR ZERO - PPX	429	180	24	85
	112.0654.748	TABLA DE CORTE	NOGAL	KUBUS 2 - KNG	442	230	23	69
	112.0595.334	TABLA DE CORTE	BAMBOO	MARIS - MRG SIRIUS 2.0 - S2D ARMONIA - AMX URBAN - UBG BMG - BMG SIRIUS - SID CENTRO - CNG ORION - OID	280	532	-	49
	112.0591.082	TABLA DE CORTE	NEGRO	MARIS - MYX	412	180	13	85



Cestas



	FUN	DESCRIPCIÓN	COLOR	GAMA - MODELO	MEDIDAS EXTERNAS (mm)			PVP €
					Long.	Anc.	Prof.	
	112.0156.214	CESTA VAJILLA RECTANGULAR	ACERO INOX	BMG - BMG PROGRESSO ANGULAR - PNX	375	295	134	39
	112.0008.448	CESTA	ACERO INOX	MARIS - MRG	295	375	134	31

Fregaderos
Acero inox

Cubetas Acero
inox

Fregaderos
de color

Cubetas de color

Grifos y
dispensadores

Placas

Hornos y
microondas

Campanas

Lavavajillas

Frigoríficos y
vinoteca

Gestión de
residuos

Accesorios y
productos de
limpieza

Servicio técnico
y condiciones

Pictogramas

Complementos Fregadero

Colorline (Negro mate)



Válvula Man. Grey Color (Black)

Mat black / Fregaderos color
FUN 112.0657.022
EAN 7612986090598

48 €



Válvula Man. Grey Color (Black) S/ REB

Mat black / Sin Salida Rebosadero /
Fregaderos Color
FUN 112.0657.076
EAN 7612986090703

50 €



Válvula Alto Grey Color (Black) 500mm

Freg. Color / Cable 500mm
FUN 112.0656.939
EAN 7612986090574

55 €

Tapa Embellecedora Colorline MB D114

FUN 112.0657.146
EAN 7612986091106



9 €

Rebosadero Rectang. Black 97/117 M6x16

Chapa Rebosadero Rectangular
Matte Black



FUN 133.0668.855
EAN 7612986166187

24 €

Rebosadero Circular Black 107/127 M6x14

Chapa Rebosadero Circular
Matte Black



FUN 133.0668.854
EAN 7612986166170

20 €

Mando Twist Control Mat Black

FUN 112.0657.383
EAN 7612986091090



60 €

Grey line



Válvula Man. Grey Color (Slim)

Fregaderos color
FUN 112.0604.234
EAN 7612985788502

21 €

Válvula Man. Greyline Inox (Slim)

Fregaderos Inox
FUN 112.0332.276
EAN 7612981268756

22 €



Válvula Man Greyline Color (Slim) S/REB

Sin Salida Rebosadero / Freg. Color
FUN 112.0604.332
EAN 7612985788533

21 €

Válvula Man Greyline Inox (Slim) S/REB

Sin Salida Rebosadero / Freg. Inox
FUN 112.0332.277
EAN 7612981268763

18 €



Válvula Auto Grey Color (Slim) 500mm

Freg. color / Cable 500mm
FUN 112.0544.161
EAN 7612985534024

45 €

Válvula Man. Greyline Inox (Slim) 500mm

Freg. Inox / Cable 500mm
FUN 112.0332.278
EAN 7612981268770

35 €

Válvula Man. Greyline Inox (Slim) 700mm

Freg. Inox / Cable 700mm
FUN 112.0564.134
EAN 7612985632416

40 €



Válvula Auto Greyline Inox 500mm S/REB

Sin Salida Rebosadero / Freg. Color
FUN 112.0332.349
EAN 7612981268954

45 €

Válvula Auto Grey Color 700mm S/REB

Freg. Color / Cable 500mm
FUN 112.0661.152
EAN 7612986107845

50 €

Complementos

Premium



Válvula Man Premium Inox
FUN 112.0049.409
EAN 7612980027576 **21 €**

Válvula Man Premium Inox Sanitized
Sanitized
FUN 112.0264.985
EAN 7612980952205 **31 €**



Válvula Man Integrada Inox S/REB
Sin Salida Rebosadero
FUN 112.0049.406
EAN 7612980027569 **21 €**



Válvula Man Integrada Premium Inox
Valvula Integrada
FUN 112.0049.415
EAN 7612980027590 **35 €**



Válvula Man Integrada Premium Inox S/REB
Sin Salida Rebosadero
FUN 112.0049.411
EAN 7612980027583 **40 €**

Válvula Man Integrada Premium Inox Sanit
Sanitized
FUN 112.0264.987
EAN 7612980952212 **45 €**



Valvula Auto Prem Inox 500mm S/REB
Sin Salida Rebosadero / Freg. Ceram
FUN 112.0301.696
EAN 7612981128814 **40 €**



Valvula Auto Prem Inox 500mm
FUN 112.0301.698
EAN 7612981128821 **43 €**

Valvula Auto Prem Inox 600mm
FUN 112.0338.631
EAN 7612981307691 **55 €**



Valvula Auto Integrada Prem Inox 600mm S
Valvula Integrada / Salvaespacio
FUN 112.0173.079
EAN 7612980495153 **45 €**

Valvula Auto Prem Inox 700mm
Fregaderos Inox
FUN 112.0307.018
EAN 7612981158309 **58 €**

Valvula Auto Prem Color 500mm
Fregaderos Color
FUN 112.0389.090
EAN 7612981667825 **43 €**

Valvula Auto Prem Ceram 500mm
Fregaderos Ceramicos
FUN 112.0331.953
EAN 7612981267513 **45 €**

Fregaderos
Acero inox

Cubetas Acero
inox

Fregaderos
de color

Cubetas de color

Grifos y
dispensadores

Placas

Hornos y
microondas

Campanas

Lavavajillas

Frigoríficos y
vinoteca

Gestión de
residuos

Accesorios y
productos de
limpieza

Servicio técnico
y condiciones

Pictogramas

Complementos

Premium



Valvula Auto Prem Inox 600mm S

Salvaespacio / Freg. Inox
FUN 112.0173.076
EAN 7612980495122

45 €

Valvula Auto Prem Inox 700mm S

Salvaespacio / Freg. Inox
FUN 112.0173.077
EAN 7612980495139

55 €



Valvula Auto Integrada Prem Inox 500mm

Valvula Integrada
FUN 112.0301.673
EAN 7612981128746

45 €

Valvula Auto Integrada Prem Inox 700mm

Valvula Integrada
FUN 112.0307.020
EAN 7612981158415

50 €

Valvula Auto Integrada Prem Inox 900mm

Valvula Integrada
FUN 112.0315.370
EAN 7612981195304

55 €

Rebosadero Rectangular 97/117



FUN 133.0050.083
EAN 7612980028672

16 €

Rebosadero Circular 107/127 M6x14/25



FUN 133.0459.871
EAN 7612981815714

22 €

Mando Push-Knob round Inox

FUN 133.0391.835
EAN 7612981686987



59 €

Mando Twist Control Inox

FUN 133.0537.934
EAN 7612985511773

55 €

Mando Twist Control Inox Cerámico

FUN 112.0598.082
EAN 7612985759083



55 €

Complementos Fregadero

Standard Inox Edition

Sets para Fregaderos Inox

VÁLVULA 'A'

Válvula 2" con tapón negro. Acero Inoxidable

FUN 112.0156.161

EAN 7612318192891



11 €

Tapón válvula manual 2" goma

FUN 133.0156.191

EAN 7612318089115



9 €

VÁLVULA 'B'

Válvula 3" ½ con cestillo. Acero Inoxidable

FUN 112.0323.096

EAN 7612981237226



27 €

Tapón válvula manual

FUN 133.0156.169

EAN 7612318166274



15 €

VÁLVULA 'C'

Válvula automática de 3" ½ con cestillo Mando estándar. Acero Inoxidable

FUN 112.0156.167

EAN 7612318192914



50 €

Tapón válvula automática

FUN 133.0156.168

EAN 7612318189266



15 €

VÁLVULA 'D'

Válvula automática de 3" ½ con cestillo Mando cuadrado. Acero Inoxidable

FUN 112.0156.158

EAN 7612318243128



55 €

Tapón válvula automática

FUN 133.0156.168

EAN 7612318189266



15 €

Sets para Fregaderos de color

VÁLVULA 'DG'

Válvula automática de 3" ½ con cestillo Mando para cuadrado fregaderos granite. Acero Inoxidable

FUN 112.0156.159

EAN 7612318243135



49 €

Tapón válvula automática

FUN 133.0156.168

EAN 7612318189266



15 €

Otros complementos

Fregaderos y grifos

TAPÓN ORIFICIO GRIFERÍA

Orificio Ø 3,5 cm

10 €

FUN 112.0073.191

EAN 7612980499038



REFUERZO ANTIPALANCA PARA GRIFERÍA

Acero Inoxidable

32 €

FUN 133.0026.896

EAN 7612142237942

Se sitúa bajo la encimera e impide el cabeceo superior del grifo, por alto que sea. No apto para modelos extraíbles



SET FIJACIÓN BMG

4 grapas, 4 tornillos y 4 tacos metálicos

15 €

FUN 112.0441.856

EAN 7612981785437

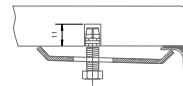

REBOSADERO RE

Rebosadero. Acero Inoxidable

Distancia ocupada por debajo del fregadero

Válvulas (A, B, BG, C, D y DG) + codo del Sifón (SF1, SF2)

10 €

FUN 112.0154.731

EAN 7612318192976



Nota

1 Los sifones están incluidos en muchos de los fregaderos (ya indicado en cada capítulo), pero son complementarios para todos los fregaderos Franke.

2 Todos los fregaderos equipan su/s correspondiente/s válvula/s, esta información hace referencia a los recambios pertinentes.

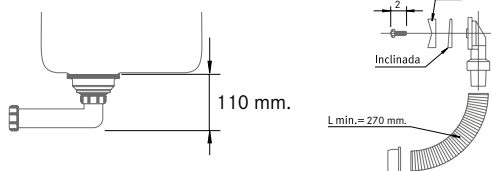

SIFÓN SF1

Via salida 40mm

16 €

FUN 112.0624.377

EAN 7612985884266



SIFÓN SF2

Vias salida 40mm

23 €

FUN 112.0624.484

EAN 7612985884273



SIFÓN SF3

Plástico gris

24 €

FUN 112.0156.212

EAN 7612318075194

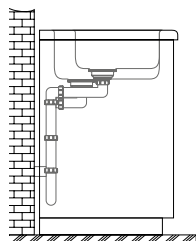
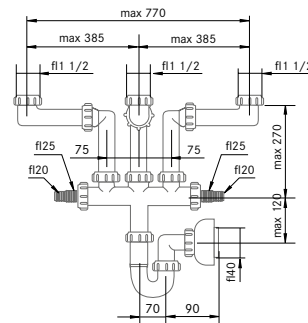
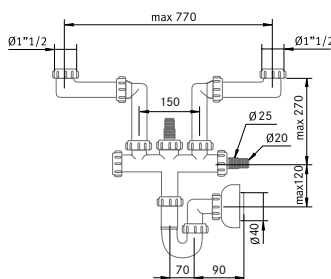
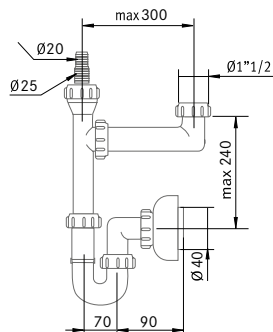

Los sifones salvaespacio dejan casi libre el mueble bajo fregadero aumentando su capacidad útil. Imprescindible para instalación de un Sorter.

Distancia ocupada por debajo del fregadero

Válvulas (A, B, BG, C, D y DG) + codo del Sifón (SF1, SF2)

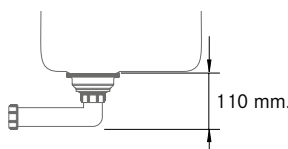

Nota

1 Los sifones están incluidos en muchos de los fregaderos (ya indicado en cada capítulo), pero son complementarios para todos los fregaderos Franke.

2 Todos los fregaderos equipan su/s correspondiente/s válvula/s, esta información hace referencia a los recambios pertinentes.

Accesorios para Electrodomésticos

Hornos

Kit guías telescópicas

Horno 73L

FUN 112.0624.895

EAN 7612985884884



39 €

Kit guías telescópicas

Horno 71L

FUN 112.0624.354

EAN 7612985883337



37 €

2 Parrillas

478,5 x 378 x 10 mm

FUN 133.0622.188*



Bandeja profunda

475,5 x 364,5 mm

FUN 133.0622.164*



Bandeja pastelera

475,5 x 364,5 mm

FUN 133.0622.153*



Microondas

Plato giratorio de vidrio

Ø 350 mm

FUN 133.0622.077*



Parrilla grill

Ø 320 mm

FUN 133.0622.052*



Tapa cubreplatos

Ø 270 mm

FUN 133.0624.951*



Vaporera 2,5 L

Para preparaciones al vapor: verduras, pollo, arroz o pasta

FUN 133.0622.073*



Bandeja

460 mm

FUN 133.0622.058*



Pregunta por estos accesorios a nuestro servicio de atención al cliente

Frigoríficos

Kit unión Side by side

Junta Union Side By Side

FUN 133.0641.559

EAN 7612985974455

9 €

Kit Instalacion Side By Side

FUN 133.0641.560

EAN 7612985974462

23 €

*Compra a través del servicio técnico

Productos de limpieza

Descubre la gama completa de limpieza Franke, creada para proteger nuestros productos y mantenerlos como el primer día.

Productos multiuso

Kitchen care

Paño de microfibra



FUN 112.0530.324
EAN 7612985477994

10€

Magic sponge

Para fregadero Fraganite. Set 3 unidades



FUN 112.0304.193
EAN 7612981144746

13€

Twister

1 x 125 ml con esponja



FUN 112.0007.715
EAN 7612211041975

13€

Fregadero

Kitchen care

Fregaderos de acero inox 200 ml



FUN 112.0530.237
EAN 7612985477925

16€

Kitchen care

Fregaderos color 250 ml



FUN 112.0530.238
EAN 7612985477932

14€

Placas y campanas

Kitchen care

Placas de cocción y campanas 250 ml



FUN 112.0530.240
EAN 7612985477956

16€

Grifos

Kitchen care

Grifería 250 ml



FUN 112.0530.239
EAN 7612985477949

14€



Limpieza y mantenimiento

1

Acero inoxidable



Por naturaleza el acero inoxidable es vulnerable a las marcas de rayado que se van integrando en el fregadero con el paso del tiempo.

Limpieza diaria

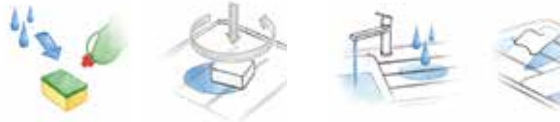

¿Qué debo evitar?

- No usar estropajo de lana de acero abrasivos ni detergentes en polvo
- No usar el fregadero como superficie de corte
- Evitar golpes y caídas de objetos que puedan provocar rayadas
- Evitar productos de limpieza que contengan cloro o estén compuestos de lejía, ácido clorhídrico o agentes descalcificadores
- Evitar almacenar productos de limpieza debajo del fregadero

3

Fragranite



Limpieza diaria

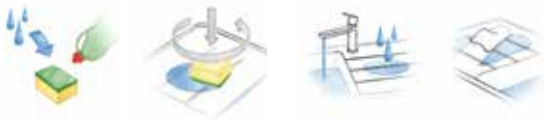

Manchas rebeldes: Producto de limpieza **desengrasante**, jabón lavavajillas, vinagre blanco (mejor para cal) o una solución de lejía suave.

¿Qué debo evitar?

- Evitar corta directamente encima del fregadero
- Evitar el contacto de utensilios a alta temperatura, utilizar protector
- Limpieza regular y evitar líquido o polvo abrasivo, desatascadores altamente concentrados o limpiadores para accesorios de grifos y acero

5

Fraceram



Limpieza diaria



Manchas metálicas: Limpiadores que se emplean para encimeras de vitrocerámica o productos para pulir las superficies de automóviles.

2

Tectonite



Limpieza diaria



Manchas rebeldes: Producto de limpieza **desengrasante**, jabón lavavajillas, vinagre blanco (mejor para cal) o una solución de lejía suave.

Manchas de agua dura, limpiar en seco con un paño de cocina limpio y suave después de cada uso.

¿Qué debo evitar?

- Evitar el uso de almohadillas de lana de acero, ya que podrían dejar pequeñas partículas que pueden causar manchas de óxido.
- Evitar el contacto de utensilios a alta temperatura, utilizar protector
- Limpieza regular y evitar líquido o polvo abrasivo, desatascadores altamente concentrados o limpiadores para accesorios de grifos y acero

4

Solid surface

Limpieza diaria



Limpieza más intensa



















Limpieza a fondo (recomendable cada 4-5 semanas)









Cualquier daño producido por golpes, productos químicos o quemaduras puede ser reparado fácilmente por profesionales de Franke Solid Surface.

Pictogramas





Fregaderos y cubetas

-  Instalación a ras
-  Encastre
-  Instalación bajo encimera
-  Sobre bastidor
-  Reversible
-  Radio de la cubeta
-  Sifón
-  Conjunto desagüe 1 vía
-  Válvula Automática-Twist knob
-  Válvula integrada - Auto-Push knob
-  Válvula
-  Válvula integrada o semi-integrada
-  Fast Fix
-  Conjunto de fijación
-  Fregaderos con 2 orificios pre perforados Ø 35 mm
-  Conjunto desagüe
-  N^º de agujeros









Grifos

-  Diseño
-  Rotación 360^º
-  Llenado de cazuelas
-  Doble jet
-  Laminar
-  Sistema de filtración
-  Cartucho eco





Placas

-  Flexizone
-  Fexi Pro
-  Easy Cook
-  Procook
-  Añadir olla
-  Automatic Bridge Zone
-  Triple corona
-  Doble corona
-  Válvula de seguridad
-  Encendido electrónico





Hornos

-  Pirólítico
-  Steam cleaning
-  Cook Assist
-  Full menu
-  Guías telescópicas
-  Smooth 2 close
-  Press 2 clean
-  Steam
-  Capacidad











Campanas

-  Sound Pro
-  Clasificación energética luz
-  Clasificación energética ventilador
-  Clasificación energética filtros
-  Automatic Switch
-  Nivel sonoro
-  Alarma filtro
-  Aspiración perimetral

Lavavajillas

-  Door opening System
-  Zócalo 2 cm
-  Puerta deslizante
-  Luz en el suelo
-  Multizone

Frío

-  No Frost
-  Fast Freeze Function
-  Easy Frost
-  Eco
-  Multiflow
-  Vacation
-  Compartimento 0°
-  Ionizer
-  Filtro carbón activo
-  Control de humedad
-  Botellero

SERVICIOS FRANKE

¿Necesita un recambio o un consejo técnico?

Encuéntrenos en www.franke.es y descubra los detalles de nuestros productos a través de dibujos técnicos, manuales de instrucciones o consulte las dudas de otros usuarios en el apartado de FAQs! Un servicio compuesto por expertos dispuestos a ayudarle con la garantía de la marca que ofrece equipamientos integrales para la cocina.

Encuentre el soporte necesario ante cualquier problema o duda ya sea en internet o por vía telefónica.



Servicio de Atención al Cliente:

- > Centralita: 935 653 535
- > Atención Comercial: 935 653 500
- > Postventa: 934 456 768
- > Administración: 935 653 529
- > Marketing: 935 653 522

1. CONDICIONES GENERALES DE VENTA

1.1 Aplicación de las condiciones generales de venta

Estas condiciones Generales de Venta son establecidas por Franke España S.A.U, propiedad de la marca (en lo sucesivo "FRANKE") sobre la base de las leyes y con vigencia hasta la salida de nueva tarifa FRANKE.

Se precisa que las presentes condiciones generales de venta se editan en cada catálogo y a menos que otro soporte de venta indique lo contrario, el Cliente reconoce tener la comunicación de las condiciones generales de venta por entrega del presente catálogo.

En caso de contradicción entre estas condiciones generales de venta y las condiciones generales de compra del cliente, o de otro documento que no incluya la firma de FRANKE, las presentes condiciones prevalecerán. Ninguna excepción a las disposiciones de las condiciones generales de venta será vinculante para FRANKE, excepto si está por escrito y cuenta con firma autorizada.

FRANKE podrá modificar los términos y condiciones generales de venta en cualquier momento informando al cliente en un plazo razonable.

FRANKE entenderá implícitamente que el cliente acepta las nuevas condiciones vigentes para los pedidos recibidos tras la entrada en vigor de las nuevas condiciones generales de venta.

Las descripciones y fotografías contenidas en nuestro catálogo deberán entenderse únicamente a nivel informativo y no podrán ser motivo de reclamación. Nuestra política es la de mejorar continuamente los productos, por ello nos reservamos el derecho de modificar las especificaciones sin previo aviso.

1.2 Pedidos

Solo se aceptarán pedidos recibidos por escrito al correo comercial.fss@franke.com o a través de nuestra plataforma B2B: www.b2b-portal.franke.com/es/es.html

Todo pedido recibido por FRANKE por tal medio será considerado en firme y definitivo por parte del cliente implicando la entera aceptación y sin reservas de las presentes condiciones generales.

FRANKE se reserva el derecho de rechazar total o parcialmente un pedido de cliente en función de sus políticas de riesgo financiero, histórico de pagos o litigios relativos a anteriores transacciones.

En caso de no disponibilidad de producto en la fecha solicitada de entrega FRANKE podrá proponer y entregar un producto equivalente o superior, siempre con el acuerdo previo del cliente.

La modificación o anulación de pedidos será posible siempre y cuando la misma se realice con una anticipación mínima de 5 días laborables a la fecha de entrega inicial solicitada por el cliente (10 para Canarias, Ceuta y Melilla).

En caso de modificación o anulación del pedido fuera del plazo de preaviso citado anteriormente se facturarán 30€ + impuestos por pedido en concepto de gastos de gestión.

PRIMERA OPERACIÓN: Hasta la concesión de la oportuna clasificación y riesgo, todas las operaciones serán abonadas mediante pago anticipado.

1.3 Precios de venta

Válidos a la salida de nuestros almacenes y en función de la tarifa vigente el día de la expedición.

Precio sin impuestos (IVA/IGIC).

1.4 Expediciones

Las mercancías viajan siempre por cuenta y riesgo del comprador, aún en los casos de convenios especiales.

GASTOS DE ENVÍO

Los gastos de envío serán asumidos por FRANKE para todo pedido que supere los 300€/netos. Las entregas se realizarán siempre en locales comerciales o almacenes indicados por el cliente. Cualquier requerimiento especial deberá ser considerado y facturado de manera particular.

RECEPCIÓN DE MERCANCIAS

Será responsabilidad del cliente anotar las reservas en el documento de transporte en caso de incidencia, daños o faltantes.

Estas reservas deben ser efectuadas en el documento de transporte en el momento de la entrega y deben mencionar explícitamente las referencias de producto implicadas y su naturaleza (embalaje deteriorado, impactos,...). El cliente deberá suministrar toda la información detallada sobre los desperfectos o faltas. De no seguir el procedimiento anteriormente observado, FRANKE no admitirá ninguna reclamación al respecto.

En caso de daños ocultos identificados tras la marcha del transportista, FRANKE solo admitirá reclamaciones al respecto durante los siguientes 5 días hábiles desde la entrega.

Como recepcionar las entregas de FRANKE

RECEPCIÓN DE LA MERCANCIA

No se aceptarán reclamaciones transcurridas 48h desde la fecha de entrega del producto. Cualquier desperfecto observado en la entrega (embalaje dañado, caja mojada...) deberá reseñarse de manera expresa y específica en el documento de transporte para poder dar curso a la reclamación.

1. Controlar que el número de pallets/bultos coincide con la cantidad indicada en el documento de transporte

2. Verificar visualmente el estado general de la entrega

3. En función del estado de la entrega, proceder como sigue:

Entrega conforme	▶ Nada que reseñar	▶ Firme el documento de transporte
Pallet sin retráctil	▶ Verificar que no hay ningún faltante	▶ En caso que falten productos notificar "Producto X, pallet sin retráctil"
Entrega conforme, aunque con caja(s) dañada(s)	▶ Notificar reserva en documento de transporte	▶ Indique el producto con detalle de los daños

Documento no contractual. Nos reservamos el derecho de modificar, sin preaviso, la presentación o las características técnicas y los precios de venta indicativos.

APERTURA DE CAJAS

Si observa producto dañado presente su reclamación dentro de un plazo máximo de 5 días hábiles después de la entrega, incluyendo los siguientes elementos:



1) Foto etiqueta de caja



2) Foto del embalaje



3) Foto del producto



Electrodomésticos



Fregaderos y grifos

4) Foto de la etiqueta de características del producto

Transmita su reclamación al departamento de atención al cliente

1.5 Devoluciones

No se aceptarán devoluciones transcurridos QUINCE DÍAS de la fecha de recepción de la mercancía. Dará constancia a estos fines la fecha del documento.

Cualquier devolución deberá ser autorizada por nuestro departamento comercial.

No se aceptará ninguna devolución de material sin antes existir la conformidad expresa del personal de nuestro Departamento Comercial.

Cualquier devolución injustificada de material, en caso de abonarse, sufrirá una depreciación automática mínima del 30 % sobre el importe facturado, pudiendo ésta ser mayor después de peritación.

No se admitirá en ningún caso la devolución de materiales transcurridos 6 meses desde su fecha de entrega.

No se aceptarán productos usados o probados, ni tampoco aquellos que no lleven su embalaje original.

1.6 Garantía

La **garantía comercial** proporcionada por FRANKE ESPAÑA S.A.U (en adelante "FRANKE") para los productos de la marca FRANKE se limita a los profesionales de distribución ("Cliente"). Es aplicable a todo el Estado Español.

La garantía no incluirá en ningún caso la instalación ni la puesta en marcha de los aparatos.

Todos los productos contenidos en este catálogo han sido diseñados para uso doméstico, cualquier otro tipo de uso anula la garantía.

Esta garantía comercial varía según la tipología de los productos y según el material de su composición.

PRODUCTOS	GARANTIA COMERCIAL
Fregaderos acero inoxidable	Garantía de por vida*
Fregaderos fragranite	5 años*
Fregaderos tectonite	5 años*
Fregaderos cerámicos	15 años*

Los productos deben ser utilizados conforme al uso habitual para el que han sido concebidos.

Quedando **excluidos*** de la garantía comercial:

- Daños ocurridos durante el transporte
- Daños por falta de mantenimiento o uso indebido del producto (manchas resultantes del uso no recomendado de un material o mantenimiento deficiente)
- Daños por incumplimiento de instrucciones proporcionadas por FRANKE (instrucciones de montaje, instalación en un entorno inadecuado)
- Averías resultantes de del uso de piezas de repuestos que no cumplan las proporcionadas originalmente por FRANKE.

1.7 Reparaciones

Deberán ser realizadas por los Servicios de Asistencia Técnica autorizados, integrantes de la red estatal.

Al solicitar una intervención del servicio post-venta de FRANKE es imprescindible comunicar:

- Los síntomas de la avería
- Número de serie y código del producto (FUN)
- Copia de la factura de compra

Todos los productos ofrecidos en este catálogo son para uso exclusivamente DOMÉSTICO.

En caso de instalarse cualquier producto de forma distinta a aquella para la cual ha sido diseñado, el instalador deberá garantizar su posible sustitución. FRANKE no se responsabiliza de este tipo de instalaciones de sus productos, ni de las consecuencias derivadas de los daños.

1.8 Fuerza Mayor

Se considera como caso de fuerza mayor cualquier evento, de cualquier naturaleza que razonablemente escape del control de FRANKE, como por ejemplo y no excluyente: huelga de transporte, huelga de fábricas o comercios, interrupción de medios de transporte independientemente de la causa, disposiciones legales o reglamentarias que afectan la producción o distribución de productos, embargo político o económico, guerra, terremotos, inundación o desastre natural que provoque el cese total o parcial de las plantas de FRANKE, de sus proveedores o subcontratistas.

1.9 Propiedad Intelectual

Los productos FRANKE son una marca registrada, esta marca y su logo, así como imágenes y esquemas técnicos están protegidos por el derecho de propiedad intelectual. Siendo propiedad exclusiva del GRUPO FRANKE y/o de las sociedades del grupo. Su reproducción o representación total o parcial sin autorización escrita previamente del GRUPO FRANKE y/o de las sociedades de su grupo, puede ser considerada delito y estar sujeta a responsabilidad civil y/o penal de su autor.

1.10 Jurisdicción

Serán únicamente competentes, en caso de litigio, los Tribunales de Barcelona.

2. CONDICIONES DE PAGO

El aplazamiento de pago de nuestras facturas será de acuerdo con la clasificación, riesgo y volumen de operación. Transcurridos los vencimientos acordados, quedamos automáticamente autorizados a contabilizar los intereses de demora a razón de un dos por ciento por mes o fracción.





IMPUESTOS: Serán cargados en la factura conforme a la legislación vigente.

RESERVA DE DOMINIO: La mercancía se considerará propiedad de FRANKE ESPAÑA, S.A.U. hasta el total pago de la misma por el cliente, teniendo FRANKE ESPAÑA, S.A.U. hasta ese momento reserva de dominio.



Franke España, SAU
Avda. Via Augusta 85-87
08174 Sant Cugat del Vallès
Barcelona - Spain
Atención Comercial: 93 565 35 00

www.franke.es

-  @franke_spain
-  FrankeKitchen.Spain
-  Franke España
-  franke_spain
-  Franke España