

A decorative graphic consisting of three horizontal rows of white, rounded, wave-like shapes against a teal background. The waves are evenly spaced and create a rhythmic, flowing pattern across the middle of the page.

Fregaderos y grifería

Colección 2022

**FRECAN**

Colección 2022



# Índice

FRECAN

Fregaderos Luxury	Planum 10	Star BTK 12	Smart BTK 14	PVD Oro 17	PVD Cobre 18	PVD Titanio 19	
Fregaderos Bajo Encimera	BMR Doble BE 22	BTK BE 24	BMR Vintage BE 26	BMR BE 28	Zenit- Top BE 30	BM Top BE 32	
Fregaderos Enrasados y Óptica enrasada	Onix BE 34	BMR Doble EN-OE 38	BTK EN-OE 40	R15 Vintage EN-OE 42	BMR EN-OE 44	Zenit- Top EN-OE 46	Slim EN-OE 48
Fregaderos Classic	Gran capacidad 52	Master 54	Building 56				
Fregaderos de Granito	Intro Metal-Quartz 60	F-Klass 62	Kinga 64	Amanda 66	Quadra 68	QB 70	
Accesorios de fregaderos	Tablas de corte 73	Escurreidores 74	Válvulas auto. 75	Dosificadores 76	Residuos 77		
Grifería	Boo 80	Boo-P 82	Kyo 84	Brook 86	Emy 88	Isi 90	
	Up 92	Abatto 93	Sempre 94	Vita 95	Dual PVD 96	Atrio 316 97	
	Baffy 98	Pure Monny 100	Shiro 101	Chef 101	Green 102	Tap Eco 103	
	Nuba 103	Nixie 104	Lean 104	Nahla 105	Brim 105		
frecan <b>TEK</b> Producciones a medida en Acero Inoxidable	Fabricación a medida 108						

Fregaderos Luxury  
Fregaderos BE  
Fregaderos EN y OE  
Fregaderos Classic  
Fregaderos de Granito  
Accesorios de fregaderos  
Grifería  
frecan**TEK**

## ACABADOS DE GAMA ALTA

Los acabados exclusivos de los aceros Frecan son el resultado de un estudio cuidadoso dirigido a combinar lo mejor de la estética y la funcionalidad. Una característica que distingue nuestros productos por su robustez, facilidad de limpieza y brillo en el tiempo.

### Acabado PVD

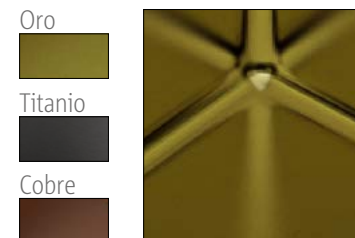

Un aspecto completamente nuevo para el clásico y exclusivo acero AISI 304, gracias al innovador tratamiento físico PVD (Physical Vapor Deposition). Esto permite la deposición de metales preciosos sobre superficies de acero, dando un color exclusivo y mayor resistencia. Ver modelos en páginas 16-19

### Acabado Vintage



Una imagen vintage y la practicidad de una superficie que no teme al paso del tiempo, ni a roces ni a arañazos. El cepillado asimétrico obtenido con métodos totalmente artesanales simula los signos del tiempo y le da al acero un nuevo y original atractivo. Ver modelos en páginas 27 y 43

### Acero inoxidable satinado



Los fregaderos Frecan de Acero inoxidable AISI 304 se presentan en acabado satinado. En este acabado los aceros están tratados con fibras vegetales particulares que le dan el característico acabado satinado extrafino, de gran elegancia y funcionalidad. La poca rugosidad de la superficie de este acabado favorece la facilidad de limpieza.

### Metal Quartz

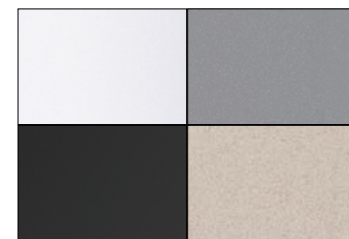

Los materiales de los fregaderos Metal Quartz de Frecan han sido cuidadosamente seleccionados, estudiados y probados en laboratorio con el fin de obtener las características particulares de solidez, compatibilidad y resistencia. Disponible en 4 magníficos acabados. Ver modelos en páginas 27 y 43

## TIPOS DE INSTALACIÓN

Freca fue de los primeros en proponer nuevas formas de encastre en la era del sobre encimera. Apostó por nuevas formas de instalación como bajo encimera o el enrasado llamado en Italia Filotop. Ahora además de estas instalaciones ya consolidadas se añade una amplia gama de fregaderos de óptica enrasada, fregaderos con bases de apoyo de menos de 1mm. de grosor que aportan gran comodidad de instalación y de limpieza.

### Sobre encimera



Tipo empotrado tradicional con el borde que sobresale aproximadamente 8 mm en la encimera.

### Enrasado



A ras de encimera haciendo un rebaje en esta para albergar el grosor de 1mm del fregadero.

### Óptica enrasada



Se apoya en la encimera creando un inapreciable grosor de 1 mm.

Para mayor comodidad en la instalación de los modelos marcados con este símbolo , se recomienda hacer un rebaje para el rebosadero de 80 mm. de ancho y 4 mm. de profundidad. Este rebaje permite la colocación del fregadero con el rebosadero montado previamente.



### Bajo encimera



Se instala bajo la encimera permitiendo que el material de la encimera sea el único visible al ojo y al tacto.

### Integrado



En conjunto con las encimeras inoxidables de frecanTEK se suelda creando una superficie única y continua, (ver página 107).

## CARACTERÍSTICAS DESTACADAS

Freca trabaja para ofrecer productos versátiles y equilibrados. Con elementos que ofrecen mayor practicidad en el uso y en la instalación. Siempre Poniendo de relieve la estética y elegancia que la zona de aguas de una gran cocina merece.

### Cubetas amplias y profundas



Todos los fregaderos Frecan alcanzan una profundidad significativa, gracias a las tecnologías de producción avanzadas. La mayoría de nuestros fregaderos disponen de cubetas de más de 20 cm de profundidad.

### Gran variedad de accesorios



Freca dispone de una gama de más de 40 accesorios para facilitar la preparación de alimentos aportando gran versatilidad a su fregadero: tablas de corte, escurridores, válvulas, soportes, y ralladores son algunos de ellos.

### Segundo orificio



Algunos fregaderos Frecan están equipados de serie con un segundo orificio que permite la instalación de una válvula automática o un práctico dispensador de jabón.

### Embellecedor



Algunos modelos de desagüe redondo incorporan una elegante tapa metalizada que esconde el cestillo ofreciendo una imagen más estética. Este embellecedor se abre con un dedo permitiendo el acceso al cestillo que es el verdadero encargado de cerrar el paso de agua.

### Desagüe cuadrado



El elegante desagüe cuadrado integrado en gran parte de la gama de fregaderos rectos o de radio 15 mm. aporta un diseño exclusivo al fregadero y está dotado de una elegante tapa que hace a la vez de cestillo para evitar atascos.

### Rebosadero rectangular



El rebosadero es siempre una seguridad en los fregaderos Frecan que evita el desbordamiento de agua del fregadero en caso de descuidos. La solución de rebosadero rectangular en algunos modelos mejora la estética gracias a su diseño y elegancia.

### Ganchos de deslizamiento



Muchos modelos cuentan con un exclusivo sistema de instalación que permite que los ganchos de fijación se deslicen a lo largo de todo el perímetro del fregadero. Permite una instalación fácil pudiendo colocar los ganchos en los puntos más accesibles.

### Desagües amplios



Los fregaderos Frecan están equipados con un gran desagüe con el práctico tapón con cesta que evita la descarga de piezas sólidas.

### Dosificadores de jabón



Entre la infinidad de accesorios se encuentran opcionalmente 3 modelos de dosificador de jabón de gran diseño que se instalan en un orificio del fregadero o de la encimera permitiendo el acceso rápido y necesario en el momento preciso.

Fregaderos Luxury

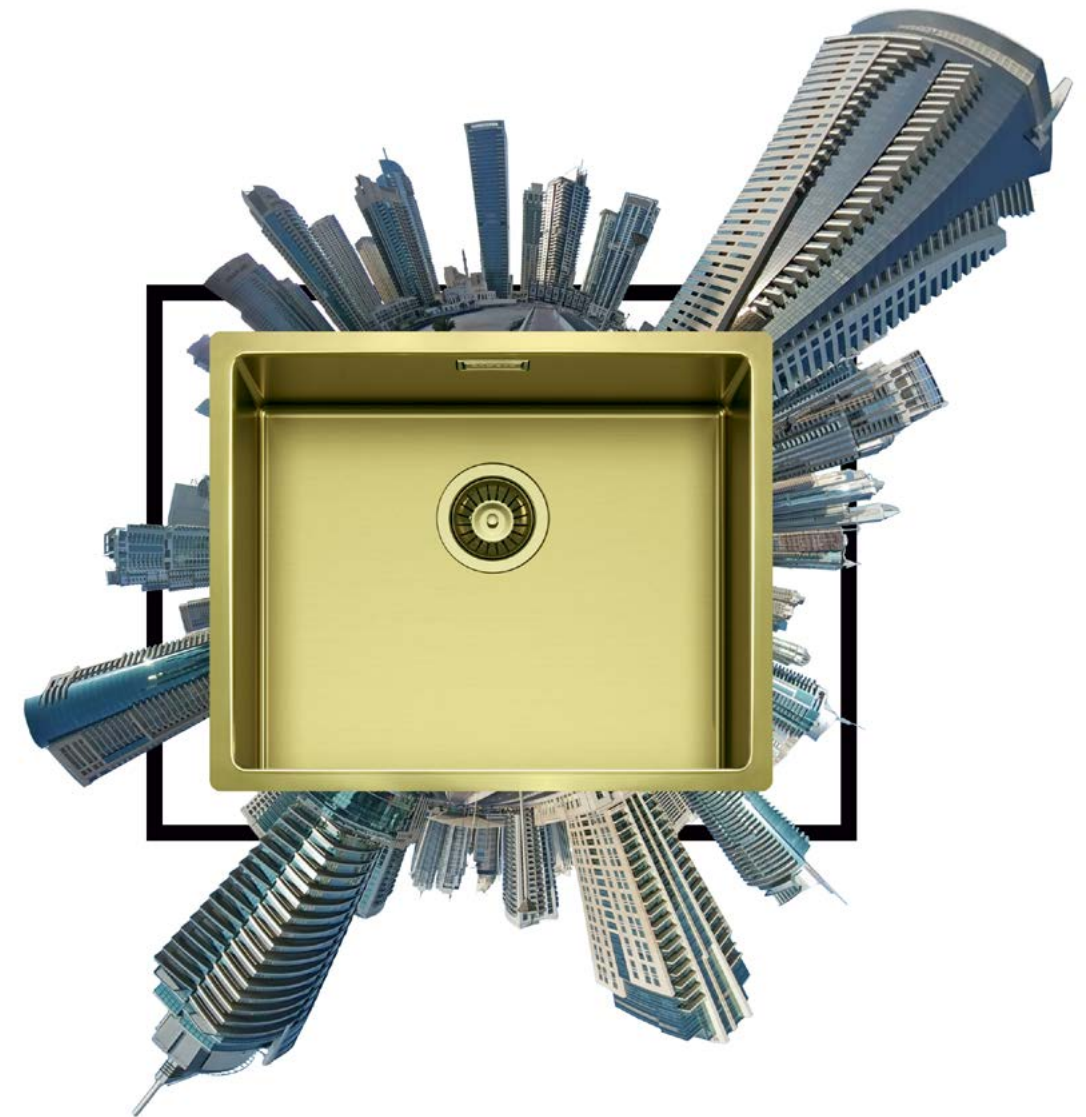



3 niveles de trabajo para ofrecer la mayor comodidad, funcionalidad y la estética más elegante.

El nuevo fregadero Planum de Frecan fabricado en acero inoxidable de 1 mm. de espesor, está dotado de dos niveles para facilitar el uso de sus accesorios opcionales, ofreciendo una gran versatilidad.

Radio 10



La elegante tapa en acabado metalizado cierra el desagüe ocultando posibles residuos que quedan recogidos en su cesta inferior.



Los accesorios se deslizan cómodamente por sus 2 niveles facilitando su uso.



Una amplia gama de accesorios convierte el fregadero Planum en el perfecto aliado en la preparación de alimentos. Ver el video.

Planum 81 EN-OE

Planum 111 EN-OE

Planum 81 BE

Planum 111 BE



Referencia	Acabado	P.V.R. unidad
30606	A.inox	

EN OE Mueble 90

Referencia	Acabado	P.V.R. unidad
30607	A.inox	

EN OE Mueble 120

Referencia	Acabado	P.V.R. unidad
30608	A.inox	

BE Mueble 90

Referencia	Acabado	P.V.R. unidad
30609	A.inox	

BE Mueble 120

**Acabado:** Acero Inoxidable 18/10  
**Medidas totales:** 860 x 510 (r=10)  
**Medidas enrase EN:** 861 x 511 (r=10,5)  
**Medidas encastre OE:** 840 x 490 (r=5)  
**Medidas cubeta:** 810 x 460 x 254 (r=10)  
 (Sifón salvaespacio incluido)

**Acabado:** Acero Inoxidable 18/10  
**Medidas totales:** 1160 x 510 (r=10)  
**Medidas enrase EN:** 1111 x 511 (r=10,5)  
**Medidas encastre OE:** 1140 x 490 (r=5)  
**Medidas cubeta:** 1110 x 460 x 254 (r=10)  
 (Sifón salvaespacio incluido)

**Acabado:** Acero Inoxidable 18/10  
**Medidas totales:** 860 x 510  
**Medidas encastre BE:** 812 x 462 (r=2)  
**Medidas cubeta:** 810 x 460 x 254 (r=10)  
 (Sifón salvaespacio incluido)

**Acabado:** Acero Inoxidable 18/10  
**Medidas totales:** 1160 x 510  
**Medidas encastre BE:** 1112 x 462 (r=2)  
**Medidas cubeta:** 1110 x 460 x 254 (r=10)  
 (Sifón salvaespacio incluido)

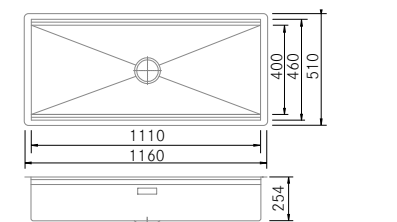
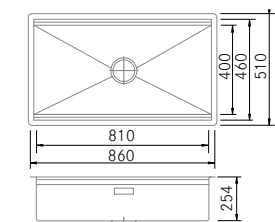
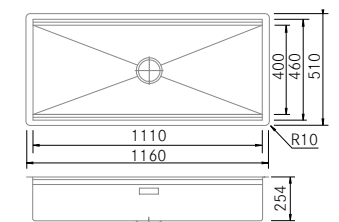
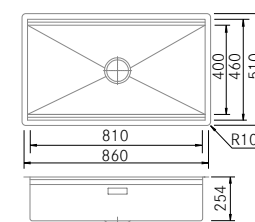

Accesorios opcionales:  
 C26 C22 E17 S13 S12 E2 P3 S2 P1 V6

Accesorios opcionales:  
 C26 C22 E17 S13 S12 E2 P3 S2 P1 V6

Accesorios opcionales:  
 C26 C22 E17 S13 S12 E2 P3 S2 P1 V6

Accesorios opcionales:  
 C26 C22 E17 S13 S12 E2 P3 S2 P1 V6

Accesorios Opcionales

**C26** Tabla de corte



Ref.	Acabado	P.V.R.
95146	Madera Iroko	

Medidas: 200 x 490 x 20

**C22** Tabla de corte Polietileno HDPE



Ref.	Acabado	P.V.R.
95107	HDPE	

Medidas: 317 x 418 (399)

**E17** Estante rejilla

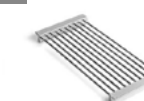

Ref.	Acabado	P.V.R.
95148	Aisi 304	

Medidas: 180 x 420 x 27

**S13** Escurridor inclinado

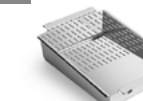

Ref.	Acabado	P.V.R.
95149	Aisi 304	

Medidas: 280 x 420 x 110-60

**S12** Cubetilla Perforada para usar con C22



Ref.	Acabado	P.V.R.
95108	A.Inox	

Medidas: 215 x 380(360) x 80

**E2** Escurreplatos y soporte S2



Ref.	Acabado	P.V.R.
95065	A.Inox	

Medidas: 425(395) x 250 x 108

**P3** Protección de fondo 81



Ref.	Acabado	P.V.R.
95151	Aisi 304	

Medidas: 804 x 394 x 20

**S2** Escurrepasta redondo



Ref.	Acabado	P.V.R.
95060	A.Inox	

Medidas: Ø240 x 105

**P1** Kit Rejillas completo con bandejas para C22



Ref.	Acabado	P.V.R.
95109	Varios	

Medidas: 215 x 380(360)

**V6** Válvula automática



Ref.	Acabado	P.V.R.
95104	Satinado	

Grifería recomendada



Nombre	Referencia	Pág.	P.V.R.
Shiro Cromo	40216	101	



2+1 niveles de trabajo para ofrecer la mayor comodidad y la estética más elegante ocultando la grifería.

Radio 2

El Fregadero Star BTK está disponible en tres medidas y fabricado en acero inoxidable de 1 mm. de espesor. Dispone de un pequeño escalón para la instalación de grifería escamoteables como el modelo Kyo de Frecan permitiendo que esta quede oculta dentro del fregadero.



La elegante tapa en acabado metalizado cierra el desagüe ocultando posibles residuos que quedan recogidos en su cesta inferior.



Los accesorios se deslizan cómodamente por sus 2 niveles facilitando su uso a la vez que quedan elegantemente recogidos tras ser usados.

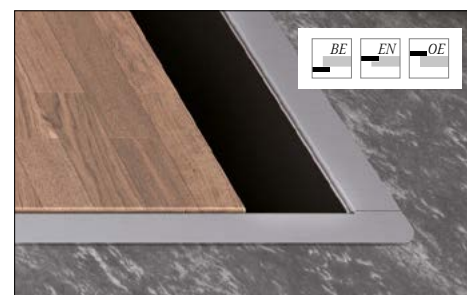

Su perfil de acero inoxidable de 1 mm. lo hace ideal para ser instalado tanto bajo la encimera como enrasado o en óptica enrasada (ejemplo).

Star-BTK-M60



Referencia	Acabado	P.V.R unidad
30367	A.inox	



**Acabado:** A.Inox 18/10 (1 mm.)  
**Medidas totales:** 540 x 510 (r=10)  
**Medidas encastre BE:** 498 x 468 (r=0)  
**Medidas enrase EN:** 541 x 511 (r=10,5)  
**Medidas encastre OE:** 520 x 490 (r=10)  
**Medidas cubeta:** 420 x 400 x 220 (r=0)  
 (Sifón salvaespacio incluido)

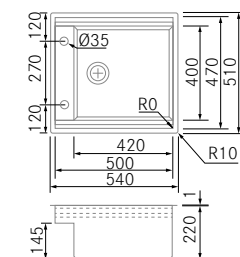

Accesorios opcionales:  
**C18 S11**

Star-BTK-M80



Referencia	Acabado	P.V.R unidad
30368	A.inox	



**Acabado:** A.Inox 18/10 (1 mm.)  
**Medidas totales:** 780 x 510 (r=10)  
**Medidas encastre BE:** 738 x 468 (r=0)  
**Medidas enrase EN:** 781 x 511 (r=10,5)  
**Medidas encastre OE:** 760 x 490 (r=10)  
**Medidas cubeta:** 660 x 400 x 220 (r=0)  
 (Sifón salvaespacio incluido)

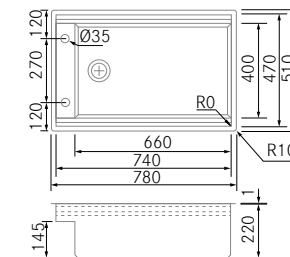

Accesorios opcionales:  
**C18 S11**

Star-BTK-M120



Referencia	Acabado	P.V.R unidad
30369	A.inox	



**Acabado:** A.Inox 18/10 (1 mm.)  
**Medidas totales:** 1080 x 510 (r=10)  
**Medidas encastre BE:** 1038 x 468 (r=0)  
**Medidas enrase EN:** 1081 x 511 (r=10,5)  
**Medidas encastre OE:** 1060 x 490 (r=10)  
**Medidas cubeta:** 960 x 400 x 220 (r=0)  
 (Sifón salvaespacio incluido)

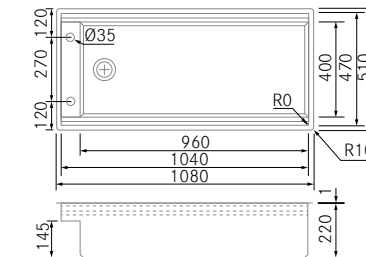

Accesorios opcionales:  
**C18 S11**

Accesorios Opcionales

**C18** Tabla de corte Haya    **S11** Cubetilla Perforada



Ref.	Acabado	P.V.R
95132	Madera	

**Medidas:** 464 (436) x 345 x 25

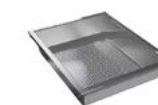

Ref.	Acabado	P.V.R
95133	A.Inox	

**Medidas:** 436 (406) x 345 x 80

NOTA: Es imprescindible respetar las medidas de encastre en instalaciones BE para garantizar el encaje de los accesorios.

Rebosadero de diseño



Grifería recomendada



Nombre	Referencia	Pág.	P.V.R
Kyo Inox	40191	85	





Radio 2

2 niveles de trabajo para ofrecer la mayor comodidad y la estética más elegante.

La Gama de Fregaderos Smart BTK de Frecan fabricado en acero inoxidable de 1 mm. de espesor, está dotada de dos niveles para facilitar el uso de sus accesorios opcionales, quedando ocultos a la vista.



La elegante tapa en acabado metalizado cierra el desagüe ocultando posibles residuos que quedan recogidos en su cesta inferior.



Los accesorios se deslizan cómodamente por sus 2 niveles facilitando su uso a la vez que quedan elegantemente recogidos tras ser usados.



Su perfil de acero inoxidable de 1 mm. lo hace ideal para ser instalado tanto en enrasado o en óptica enrasada (ejemplo).

Smart-BTK-M60



Referencia	Acabado	P.V.R unidad
30364	A.inox	



**Acabado:** A.Inox 18/10 (1 mm.)  
**Medidas totales:** 540 x 510 (r=10)  
**Medidas encastre BE:** 498 x 408 (r=1)  
**Medidas enrase EN:** 541 x 511 (r=10,5)  
**Medidas encastre OE:** 520 x 490 (r=10)  
**Medidas cubeta:** 500 x 350 x 200 (r=2)  
 (Sifón salvaespacio incluido)

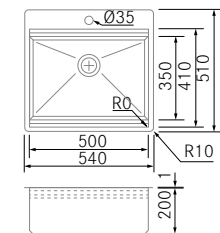

Accesorios opcionales:  
**C17 S9 S10 R1**

Smart-BTK-M80



Referencia	Acabado	P.V.R unidad
30365	A.inox	



**Acabado:** A.Inox 18/10 (1 mm.)  
**Medidas totales:** 780 x 510 (r=10)  
**Medidas encastre BE:** 738 x 408 (r=1)  
**Medidas enrase EN:** 781 x 511 (r=10,5)  
**Medidas encastre OE:** 760 x 490 (r=10)  
**Medidas cubeta:** 740 x 350 x 200 (r=2)  
 (Sifón salvaespacio incluido)

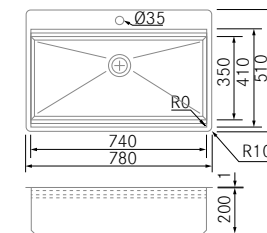

Accesorios opcionales:  
**C17 S9 S10 R1**

Smart-BTK-M120



Referencia	Acabado	P.V.R unidad
30366	A.inox	



**Acabado:** A.Inox 18/10 (1 mm.)  
**Medidas totales:** 1080 x 510 (r=10)  
**Medidas encastre BE:** 1038 x 408 (r=1)  
**Medidas enrase EN:** 1081 x 511 (r=10,5)  
**Medidas encastre OE:** 1060 x 490 (r=10)  
**Medidas cubeta:** 1040 x 350 x 200 (r=2)  
 (Sifón salvaespacio incluido)

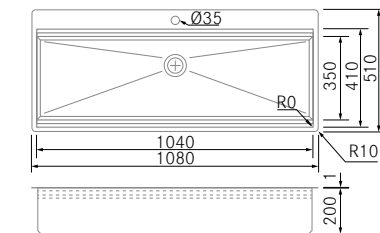

Accesorios opcionales:  
**C17 S9 S10 R1**

Accesorios Opcionales

C17	Tabla de corte Haya	S9	Cubetilla Perforada pequeña	S10	Cubeta grande	R1	Roll Up (enrollable)												
Ref.	95018	Acabado	Madera	P.V.R	Ref.	95038	Acabado	A.Inox	P.V.R	Ref.	95039	Acabado	A.Inox	P.V.R	Ref.	95113	Acabado	A.Inox	P.V.R
Medidas:	404 (375) x 345 x 25	Medidas:	375(340) x 190 x 80	Medidas:	375 (340) x 345 x 160	Medidas:	440 x 340												

NOTA: Es imprescindible respetar las medidas de encastre en instalaciones BE para garantizar el encaje de los accesorios.

Rebosadero de diseño



Grifería recomendada



Nombre	Referencia	Pág.	P.V.R
Isi Cromo	40144	91	







Un acabado con apariencia de oro, cobre o titanio que aporta al acero inoxidable una imagen sofisticada.

Radio 12

Un aspecto completamente nuevo para el clásico y exclusivo acero AISI 304, gracias al innovador tratamiento físico PVD (Physical Vapor Deposition). Esto permite la deposición de metales preciosos sobre superficies de acero, dando un color exclusivo y mejorando la resistencia a los rasguños y al desgaste. El acabado se crea a través de un proceso físico que no solo le otorga al objeto características superiores a cualquier otro tratamiento químico o electro-químico.



El rebosadero rectangular aporta al fregadero una imagen más elegante.

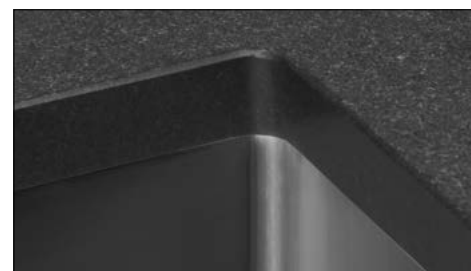

El radio de 15 mm. aporta una estética agradable y moderna a la vez que facilita la limpieza.



Su perfil de acero inoxidable de 1 mm. lo hace ideal para ser instalado tanto bajo la encimera como enrasado o en óptica enrasada (ejemplo).

PVD-4040 Gold

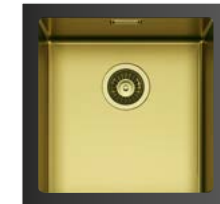

Referencia	Acabado	P.V.R unidad
30610	Gold	

BE	EN	OE	Mueble
			45

Acabado: Acero Inoxidable 18/10  
**Medidas totales:** 440 x 440 (r=10)  
**Medidas encastre BE:** 400 x 400 (r=12)  
**Medidas enrase EN:** 441 x 441 (r=10,5)  
**Medidas encastre OE:** 412 x 422 (r=10)  
**Medidas cubeta:** 400 x 400 x 200 (r=12)

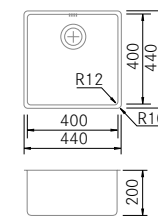

Accesorios opcionales:  
**C1 C22 P1 E2 S2 S3 S12 D4 R1**

PVD-4540 Gold



Referencia	Acabado	P.V.R unidad
30611	Gold	

BE	EN	OE	Mueble
			50

Acabado: Acero Inoxidable 18/10  
**Medidas totales:** 490 x 440 (r=10)  
**Medidas encastre BE:** 450 x 400 (r=12)  
**Medidas enrase EN:** 491 x 441 (r=10,5)  
**Medidas encastre OE:** 462 x 422 (r=10)  
**Medidas cubeta:** 450 x 400 x 200 (r=12)

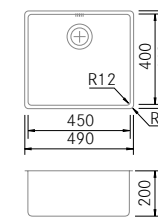

Accesorios opcionales:  
**C1 C22 P1 E2 S2 S3 S12 D4 R1**

PVD-5040 Gold

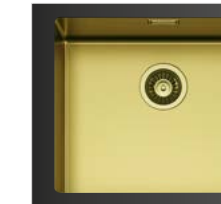

Referencia	Acabado	P.V.R unidad
30612	Gold	

BE	EN	OE	Mueble
			60

Acabado: Acero Inoxidable 18/10  
**Medidas totales:** 540 x 440 (r=10)  
**Medidas encastre BE:** 500 x 400 (r=12)  
**Medidas enrase EN:** 541 x 441 (r=10,5)  
**Medidas encastre OE:** 512 x 422 (r=10)  
**Medidas cubeta:** 500 x 400 x 200 (r=12)

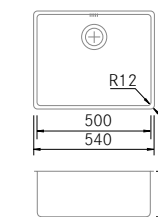

Accesorios opcionales:  
**C1 C22 P1 E2 S2 S3 S12 D4 R1**

PVD-7140 Gold



Referencia	Acabado	P.V.R unidad
30613	Gold	

BE	EN	OE	Mueble
			80

Acabado: Acero Inoxidable 18/10  
**Medidas totales:** 750 x 440 (r=10)  
**Medidas encastre BE:** 710 x 400 (r=12)  
**Medidas enrase EN:** 751 x 441 (r=10,5)  
**Medidas encastre OE:** 722 x 422 (r=10)  
**Medidas cubeta:** 710 x 400 x 200 (r=12)

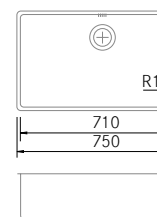

Accesorios opcionales:  
**C1 C22 P1 E2 S2 S3 S12 D4 R1**

Accesorios Opcionales

<p><b>C1</b> <b>Tabla de corte</b></p> <p>Ref. Acabado P.V.R 95000 Cristal</p> <p><b>Medidas:</b> 234 x 414(397)</p>	<p><b>C22</b> <b>Tabla de corte Polietileno HDPE</b></p> <p>Ref. Acabado P.V.R 95107 HDPE</p> <p><b>Medidas:</b> 317 x 418 (399)</p>	<p><b>P1</b> <b>Kit Rejillas completo con bandejas para C22</b></p> <p>Ref. Acabado P.V.R 95109 Varios</p> <p><b>Medidas:</b> 215 x 380(360)</p>
<p><b>E2</b> <b>Escurreplatos y soporte S2</b></p> <p>Ref. Acabado P.V.R 95065 A.Inox</p> <p><b>Medidas:</b> 425(395) x 250 x 108</p>	<p><b>S2</b> <b>Escurrepasta redondo</b></p> <p>Ref. Acabado P.V.R 95060 A.Inox</p> <p><b>Medidas:</b> Ø240 x 105</p>	<p><b>S3</b> <b>Cubetilla perforada recta</b></p> <p>Ref. Acabado P.V.R 95030 A.Inox</p> <p><b>Medidas:</b> 440(380) x 155(135)</p>
<p><b>S12</b> <b>Cubetilla Perforada para usar con C22</b></p> <p>Ref. Acabado P.V.R 95108 A.Inox</p> <p><b>Medidas:</b> 215 x 380(360) x 80</p>	<p><b>R1</b> <b>Roll Up (enrollable)</b></p> <p>Ref. Acabado P.V.R 95113 A.Inox</p> <p><b>Medidas:</b> 440 x 340</p>	<p><b>D1 D2</b> <b>Dosificador de jabón</b></p> <p>Ref. Acabado P.V.R 95090 A.Inox 95091 Cromo</p>

NOTA: Es imprescindible respetar las medidas de encastre en instalaciones BE para garantizar el encaje de los accesorios.

Grifería recomendada



Nombre	Referencia	Pág.	P.V.R
Duo PVD Gold	40229	96	



Fregaderos Bajo encimera





Doble capacidad, doble elegancia.

Radio 15

La Gama de fregaderos bajo encimera BMR Doble se caracteriza por su diseño de radio de 15 mm. Su desagüe decorativo aporta elegancia a esta gama de fregadero de cocina.



La elegante tapa en acabado metalizado cierra el desagüe ocultando su cesta inferior.



El rebosadero rectangular aporta al fregadero una imagen más elegante.



El radio de 15 mm. aporta una estética agradable y moderna a la vez que facilita la limpieza.

BMR D34-34



Referencia	Acabado	P.V.R. unidad
30554	A.inox	

BE	EN	OE	Mueble
			80

**Acabado:** Acero Inoxidable 18/10  
**Medidas totales:** 750 x 440 (r=10)  
**Medidas encastre BE:** 710 x 400 (r=15)  
**Medidas enrase EN:** 751 x 441 (r=10,5)  
**Medidas encastre OE:** 722 x 422 (r=10)  
**Medidas cubetas:** 340 x 400 x 200 (r=15)  
 (Sifón salvaespacio doble incluido)

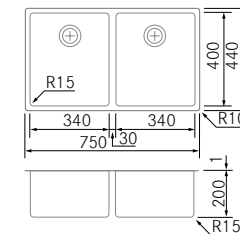

Accesorios opcionales:  
**C1|C22|P1|E2|S2|S3|S12|D1|D2|D3|R1|V6**

BMR D40-34



Referencia	Acabado	P.V.R. unidad
30555	A.inox	

BE	EN	OE	Mueble
			90

**Acabado:** Acero Inoxidable 18/10  
**Medidas totales:** 810 x 440 (r=10)  
**Medidas encastre BE:** 770 x 400 (r=15)  
**Medidas enrase EN:** 811 x 441 (r=10,5)  
**Medidas encastre OE:** 782 x 422 (r=10)  
**M. cubeta Grande:** 400 x 400 x 200 (r=15)  
**M. cubeta Pequeña:** 340 x 400 x 200 (r=15)  
 (Sifón salvaespacio doble incluido)

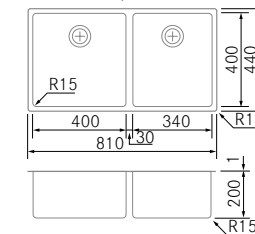

Accesorios opcionales:  
**C1|C22|P1|E2|S2|S3|S12|D1|D2|D3|R1|V6**

BMR D40-40



Referencia	Acabado	P.V.R. unidad
30556	A.inox	

BE	EN	OE	Mueble
			90

**Acabado:** Acero Inoxidable 18/10  
**Medidas totales:** 870 x 440 (r=10)  
**Medidas encastre BE:** 830 x 400 (r=15)  
**Medidas enrase EN:** 871 x 441 (r=10,5)  
**Medidas encastre OE:** 842 x 422 (r=10)  
**Medidas cubetas:** 400 x 400 x 200 (r=15)  
 (Sifón salvaespacio doble incluido)

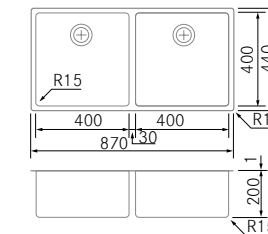

Accesorios opcionales:  
**C1|C22|P1|E2|S2|S3|S12|D1|D2|D3|R1|V6**

Accesorios Opcionales

<p><b>C1</b> <b>Tabla de corte</b></p> <table border="1"> <thead> <tr> <th>Ref.</th> <th>Acabado</th> <th>P.V.R.</th> </tr> </thead> <tbody> <tr> <td>95000</td> <td>Cristal</td> <td></td> </tr> </tbody> </table> <p><b>Medidas:</b> 234 x 414(397)</p>	Ref.	Acabado	P.V.R.	95000	Cristal		<p><b>C22</b> <b>Tabla de corte Polietileno HDPE</b></p> <table border="1"> <thead> <tr> <th>Ref.</th> <th>Acabado</th> <th>P.V.R.</th> </tr> </thead> <tbody> <tr> <td>95107</td> <td>HDPE</td> <td></td> </tr> </tbody> </table> <p><b>Medidas:</b> 317 x 418 (399)</p>	Ref.	Acabado	P.V.R.	95107	HDPE		<p><b>P1</b> <b>Kit Rejillas completo con bandejas para C22</b></p> <table border="1"> <thead> <tr> <th>Ref.</th> <th>Acabado</th> <th>P.V.R.</th> </tr> </thead> <tbody> <tr> <td>95109</td> <td>Varios</td> <td></td> </tr> </tbody> </table> <p><b>Medidas:</b> 215 x 380(360)</p>	Ref.	Acabado	P.V.R.	95109	Varios		<p><b>E2</b> <b>Escurreplatos y soporte S2</b></p> <table border="1"> <thead> <tr> <th>Ref.</th> <th>Acabado</th> <th>P.V.R.</th> </tr> </thead> <tbody> <tr> <td>95065</td> <td>A.Inox</td> <td></td> </tr> </tbody> </table> <p><b>Medidas:</b> 425(395) x 250 x 108</p>	Ref.	Acabado	P.V.R.	95065	A.Inox	
Ref.	Acabado	P.V.R.																									
95000	Cristal																										
Ref.	Acabado	P.V.R.																									
95107	HDPE																										
Ref.	Acabado	P.V.R.																									
95109	Varios																										
Ref.	Acabado	P.V.R.																									
95065	A.Inox																										
<p><b>S2</b> <b>Escurrepasta redondo</b></p> <table border="1"> <thead> <tr> <th>Ref.</th> <th>Acabado</th> <th>P.V.R.</th> </tr> </thead> <tbody> <tr> <td>95060</td> <td>A.Inox</td> <td></td> </tr> </tbody> </table> <p><b>Medidas:</b> Ø240 x 105</p>	Ref.	Acabado	P.V.R.	95060	A.Inox		<p><b>S3</b> <b>Cubetilla perforada recta</b></p> <table border="1"> <thead> <tr> <th>Ref.</th> <th>Acabado</th> <th>P.V.R.</th> </tr> </thead> <tbody> <tr> <td>95030</td> <td>A.Inox</td> <td></td> </tr> </tbody> </table> <p><b>Medidas:</b> 440(380) x 155(135)</p>	Ref.	Acabado	P.V.R.	95030	A.Inox		<p><b>S12</b> <b>Cubetilla Perforada para usar con C22</b></p> <table border="1"> <thead> <tr> <th>Ref.</th> <th>Acabado</th> <th>P.V.R.</th> </tr> </thead> <tbody> <tr> <td>95108</td> <td>A.Inox</td> <td></td> </tr> </tbody> </table> <p><b>Medidas:</b> 215 x 380(360) x 80</p>	Ref.	Acabado	P.V.R.	95108	A.Inox		<p><b>R1</b> <b>Roll Up (enrollable)</b></p> <table border="1"> <thead> <tr> <th>Ref.</th> <th>Acabado</th> <th>P.V.R.</th> </tr> </thead> <tbody> <tr> <td>95113</td> <td>A.Inox</td> <td></td> </tr> </tbody> </table> <p><b>Medidas:</b> 440 x 340</p>	Ref.	Acabado	P.V.R.	95113	A.Inox	
Ref.	Acabado	P.V.R.																									
95060	A.Inox																										
Ref.	Acabado	P.V.R.																									
95030	A.Inox																										
Ref.	Acabado	P.V.R.																									
95108	A.Inox																										
Ref.	Acabado	P.V.R.																									
95113	A.Inox																										
<p><b>D1 D2</b> <b>Dosificador de jabón</b></p> <table border="1"> <thead> <tr> <th>Ref.</th> <th>Acabado</th> <th>P.V.R.</th> </tr> </thead> <tbody> <tr> <td>95090</td> <td>A.Inox</td> <td></td> </tr> <tr> <td>95091</td> <td>Cromo</td> <td></td> </tr> </tbody> </table>	Ref.	Acabado	P.V.R.	95090	A.Inox		95091	Cromo		<p><b>D3</b> <b>Dosificador de jabón</b></p> <table border="1"> <thead> <tr> <th>Ref.</th> <th>Acabado</th> <th>P.V.R.</th> </tr> </thead> <tbody> <tr> <td>95092</td> <td>Cromo</td> <td></td> </tr> </tbody> </table>	Ref.	Acabado	P.V.R.	95092	Cromo		<p><b>V6</b> <b>Válvula automática</b></p> <table border="1"> <thead> <tr> <th>Ref.</th> <th>Acabado</th> <th>P.V.R.</th> </tr> </thead> <tbody> <tr> <td>95104</td> <td>Satinado</td> <td></td> </tr> </tbody> </table> <p>(Precio unidad. Se requieren 2)</p>	Ref.	Acabado	P.V.R.	95104	Satinado					
Ref.	Acabado	P.V.R.																									
95090	A.Inox																										
95091	Cromo																										
Ref.	Acabado	P.V.R.																									
95092	Cromo																										
Ref.	Acabado	P.V.R.																									
95104	Satinado																										

NOTA: Es imprescindible respetar las medidas de encastre en instalaciones BE para garantizar el encaje de los accesorios.

Grifería recomendada



Nombre	Referencia	Pág.	P.V.R.
Baffy-E cromo	40170	99	



La elegancia de las líneas rectas.

Radio 0

La gama de fregaderos bajo encimera BTK combina un diseño de líneas rectas con radio cero con el desagüe y el rebosadero rectangular que dota de elegancia esta gama de cubetas. Disponible en 4 medidas, La gama de cubetas bajo encimera BTK cubre todas las necesidades de una gran cocina.



Elegante desagüe de acero cuadrado con cesta y tirador en acero inoxidable.



El rebosadero rectangular aporta al fregadero una imagen más elegante.



El radio "cero" aporta una estética más agresiva para cocinas con mucha personalidad.

BTK-4040



Referencia	Acabado	P.V.R unidad
30162	A.inox	

BE	EN	OE	Mueble
			45

**Acabado:** Acero Inoxidable 18/10  
**Medidas totales:** 440 x 440 (r=5)  
**Medidas encastre BE:** 400 x 400 (r=0)  
**Medidas encastre EN:** 441 x 441 (r=5,5)  
**Medidas encastre OE:** 412 x 422 (r=3)  
**Medidas cubeta:** 400 x 400 x 200 (r=0)  
 (Sifón salvaespacio incluido)

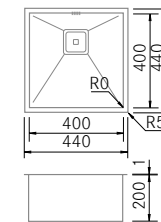

Accesorios opcionales:  
**C1 C22 P1 E2 S2 S3 S12 D1 D2 D3 R1 V7**

BTK-4540



Referencia	Acabado	P.V.R unidad
30163	A.inox	

BE	EN	OE	Mueble
			50

**Acabado:** Acero Inoxidable 18/10  
**Medidas totales:** 490 x 440 (r=5)  
**Medidas encastre BE:** 450 x 400 (r=0)  
**Medidas encastre EN:** 491 x 441 (r=5,5)  
**Medidas encastre OE:** 462 x 422 (r=3)  
**Medidas cubeta:** 450 x 400 x 200 (r=0)  
 (Sifón salvaespacio incluido)

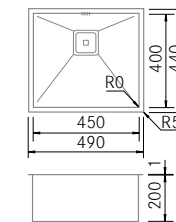

Accesorios opcionales:  
**C1 C22 P1 E2 S2 S3 S12 D1 D2 D3 R1 V7**

BTK-5540



Referencia	Acabado	P.V.R unidad
30166	A.inox	

BE	EN	OE	Mueble
			60

**Acabado:** Acero Inoxidable 18/10  
**Medidas totales:** 590 x 440 (r=5)  
**Medidas encastre BE:** 550 x 400 (r=0)  
**Medidas encastre EN:** 591 x 441 (r=5,5)  
**Medidas encastre OE:** 562 x 422 (r=3)  
**Medidas cubeta:** 550 x 400 x 200 (r=0)  
 (Sifón salvaespacio incluido)

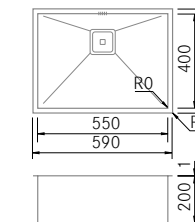

Accesorios opcionales:  
**C1 C22 P1 E2 S2 S3 S12 D1 D2 D3 R1 V7**

BTK-7440



Referencia	Acabado	P.V.R unidad
30167	A.inox	

BE	EN	OE	Mueble
			80

**Acabado:** Acero Inoxidable 18/10  
**Medidas totales:** 780 x 440 (r=5)  
**Medidas encastre BE:** 740 x 400 (r=0)  
**Medidas encastre EN:** 781 x 441 (r=5,5)  
**Medidas encastre OE:** 752 x 422 (r=3)  
**Medidas cubeta:** 740 x 400 x 200 (r=0)  
 (Sifón salvaespacio incluido)

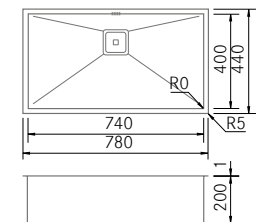

Accesorios opcionales:  
**C1 C22 P1 E2 S2 S3 S12 D1 D2 D3 R1 V7**

Accesorios Opcionales

**C1** Tabla de corte



Ref.	Acabado	P.V.R
95000	Cristal	

**Medidas:** 234 x 414(397)

**C22** Tabla de corte Polietileno HDPE



Ref.	Acabado	P.V.R
95107	HDPE	

**Medidas:** 317 x 418 (399)

**P1** Kit Rejillas completo con bandejas para C22



Ref.	Acabado	P.V.R
95109	Varios	

**Medidas:** 215 x 380(360)

**E2** Escurreplatos y soporte S2



Ref.	Acabado	P.V.R
95065	A.Inox	

**Medidas:** 425(395) x 250 x 108

**S2** Escurrepasta redondo



Ref.	Acabado	P.V.R
95060	A.Inox	

**Medidas:** Ø240 x 105

**S3** Cubetilla perforada recta



Ref.	Acabado	P.V.R
95030	A.Inox	

**Medidas:** 440(380) x 155(135)

**S12** Cubetilla Perforada para usar con C22



Ref.	Acabado	P.V.R
95108	A.Inox	

**Medidas:** 215 x 380(360) x 80

**R1** Roll Up (enrollable)

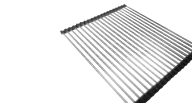

Ref.	Acabado	P.V.R
95113	A.Inox	

**Medidas:** 440 x 340

**D1 D2** Dosificador de jabón



Ref.	Acabado	P.V.R
95090	A.Inox	
95091	Cromo	

**D3** Dosificador de jabón



Ref.	Acabado	P.V.R
95092	Cromo	

**V7** Válvula automática



Ref.	Acabado	P.V.R
95105	Satinado	

NOTA: Es imprescindible respetar las medidas de encastre en instalaciones BE para garantizar el encaje de los accesorios.

Precios son P.V.R. sin I.V.A.

Grifería recomendada



Nombre	Referencia	Pág.	P.V.R
Shiro Cromo	40216	101	



Un pulido excepcional que marca la diferencia.

Radio 15

La gama de fregaderos bajo encimera BMR Vintage disponible en 4 medidas se caracteriza por su diseño en líneas rectas con radio de 15 mm. y espectacular un pulido que confiere a estos fregaderos una imagen envejecida que además de proporcionar diseño de vanguardia protege el fregadero en futuras rayadas.



Elegante desagüe de acero cuadrado con cesta y tirador en acero inoxidable.



El rebosadero rectangular aporta al fregadero una imagen más elegante.



El radio de 15 mm. aporta una estética agradable y moderna a la vez que facilita la limpieza.

### BMR Vintage-4040



Referencia	Acabado	P.V.R unidad
30550	A.inox Vintage	

BE	EN	OE	Mueble
			45

**Acabado:** A.Inox 18/10 cepillado vintage  
**Medidas totales:** 440 x 440 (r=10)  
**Medidas encastre BE:** 400 x 400 (r=15)  
**Medidas encastre EN:** 441 x 441 (r=10,5)  
**Medidas encastre OE:** 412 x 422 (r=10)  
**Medidas cubeta:** 400 x 400 x 200 (r=15)  
 (Sifón salvaespacio incluido)

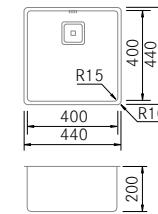

Accesorios opcionales:  
**C1|C22|P1|E2|S2|S3|S12|D1|D2|D3|R1|V7**

### BMR Vintage-4540



Referencia	Acabado	P.V.R unidad
30551	A.inox Vintage	

BE	EN	OE	Mueble
			50

**Acabado:** A.Inox 18/10 cepillado vintage  
**Medidas totales:** 490 x 440 (r=10)  
**Medidas encastre BE:** 450 x 400 (r=15)  
**Medidas encastre EN:** 491 x 441 (r=10,5)  
**Medidas encastre OE:** 462 x 422 (r=10)  
**Medidas cubeta:** 450 x 400 x 200 (r=15)  
 (Sifón salvaespacio incluido)

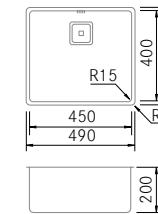

Accesorios opcionales:  
**C1|C22|P1|E2|S2|S3|S12|D1|D2|D3|R1|V7**

### BMR Vintage-5040



Referencia	Acabado	P.V.R unidad
30552	A.inox Vintage	

BE	EN	OE	Mueble
			60

**Acabado:** A.Inox 18/10 cepillado vintage  
**Medidas totales:** 540 x 440 (r=10)  
**Medidas encastre BE:** 500 x 400 (r=15)  
**Medidas encastre EN:** 541 x 441 (r=10,5)  
**Medidas encastre OE:** 512 x 422 (r=10)  
**Medidas cubeta:** 500 x 400 x 200 (r=15)  
 (Sifón salvaespacio incluido)

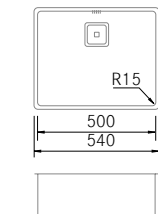

Accesorios opcionales:  
**C1|C22|P1|E2|S2|S3|S12|D1|D2|D3|R1|V7**

### BMR Vintage-7140



Referencia	Acabado	P.V.R unidad
30553	A.inox Vintage	

BE	EN	OE	Mueble
			80

**Acabado:** A.Inox 18/10 cepillado vintage  
**Medidas totales:** 750 x 440 (r=10)  
**Medidas encastre BE:** 710 x 400 (r=15)  
**Medidas encastre EN:** 751 x 441 (r=10,5)  
**Medidas encastre OE:** 722 x 422 (r=10)  
**Medidas cubeta:** 710 x 400 x 200 (r=15)  
 (Sifón salvaespacio incluido)

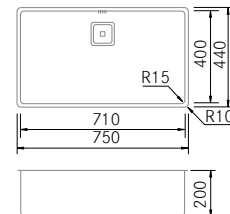

Accesorios opcionales:  
**C1|C22|P1|E2|S2|S3|S12|D1|D2|D3|R1|V7**

### Accesorios Opcionales

#### C1 Tabla de corte



Ref.	Acabado	P.V.R
95000	Cristal	

**Medidas:** 234 x 414(397)

#### S2 Escurrepasta redondo



Ref.	Acabado	P.V.R
95060	A.Inox	

**Medidas:** Ø240 x 105

#### D1|D2 Dosificador de jabón



Ref.	Acabado	P.V.R
95090	A.Inox	
95091	Cromo	

#### C22 Tabla de corte Polietileno HDPE



Ref.	Acabado	P.V.R
95107	HDPE	

**Medidas:** 317 x 418 (399)

#### S3 Cubetilla perforada recta



Ref.	Acabado	P.V.R
95030	A.Inox	

**Medidas:** 440(380) x 155(135)

#### D3 Dosificador de jabón



Ref.	Acabado	P.V.R
95092	Cromo	

#### P1 Kit Rejillas completo con bandejas para C22



Ref.	Acabado	P.V.R
95109	Varios	

**Medidas:** 215 x 380(360)

#### S12 Cubetilla Perforada para usar con C22



Ref.	Acabado	P.V.R
95108	A.Inox	

**Medidas:** 215 x 380(360) x 80

#### V7 Válvula automática



Ref.	Acabado	P.V.R
95105	Satinado	

#### E2 Escurreplatos y soporte S2

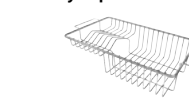

Ref.	Acabado	P.V.R
95065	A.Inox	

**Medidas:** 425(395) x 250 x 108

#### R1 Roll Up (enrollable)

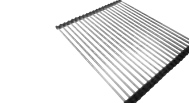

Ref.	Acabado	P.V.R
95113	A.Inox	

**Medidas:** 440 x 340

### Grifería recomendada



Nombre	Referencia	Pág.	P.V.R
Baffy-E Inox	40202	99	



Muestra de acero Vintage



Lineas rectas con radio de 15 mm. en una amplia gama de medidas.

Radio 15

La Gama de fregaderos bajo encimera BMR se caracteriza por su diseño en líneas rectas con radio de 15 mm. Con desagüe y rebosadero rectangular las cubetas BMR de Frecan están disponibles en 6 medidas que combinandolas con sus complementos opcionales cubren todas las necesidades de una gran cocina.



Elegante desagüe de acero cuadrado con cesta y tirador en acero inoxidable.



El rebosadero rectangular aporta al fregadero una imagen más elegante.



El radio de 15 mm. aporta una estética agradable y moderna a la vez que facilita la limpieza.

BMR-1840



Referencia	Válvula Auto.	P.V.R unidad
30563	-	-



**Acabado:** Acero Inoxidable 18/10  
**Medidas totales:** 220 x 380 (r=10)  
**Medidas encastre BE:** 180 x 400 (r=15,4)  
**Medidas enrase EN:** 221 x 441 (r=10,5)  
**Medidas encastre OE:** 192 x 422 (r=10)  
**Medidas cubeta:** 180 x 400 x 140 (r=15)

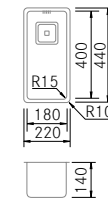

Accesorios opcionales:  
**C1 E2 S2 S3 D1 D2 D3 R1 V7**

BMR-3440



Referencia	Válvula Auto.	P.V.R unidad
30564	-	-

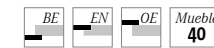

**Acabado:** Acero Inoxidable 18/10  
**Medidas totales:** 380 x 440 (r=10)  
**Medidas encastre BE:** 340 x 400 (r=15)  
**Medidas enrase EN:** 381 x 441 (r=10,5)  
**Medidas encastre OE:** 352 x 422 (r=10)  
**Medidas cubeta:** 340 x 400 x 200 (r=15)

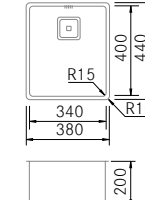

Accesorios opcionales:  
**C1 C22 P1 E2 S2 S3 S12 D1 D2 D3 R1 V7**

BMR-4040



Referencia	Válvula Auto.	P.V.R unidad
30565	-	-
30539	Incluida	-



**Acabado:** Acero Inoxidable 18/10  
**Medidas totales:** 440 x 440 (r=10)  
**Medidas encastre BE:** 400 x 400 (r=15)  
**Medidas enrase EN:** 441 x 441 (r=10,5)  
**Medidas encastre OE:** 412 x 422 (r=10)  
**Medidas cubeta:** 400 x 400 x 200 (r=15)  
 (Sifón salvaespacio incluido)

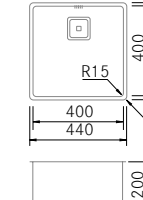

Accesorios opcionales:  
**C1 C22 P1 E2 S2 S3 S12 D1 D2 D3 R1 V7**

BMR-4540



Referencia	Válvula Auto.	P.V.R unidad
30566	-	-
30540	Incluida	-



**Acabado:** Acero Inoxidable 18/10  
**Medidas totales:** 490 x 440 (r=10)  
**Medidas encastre BE:** 450 x 400 (r=15)  
**Medidas enrase EN:** 491 x 441 (r=10,5)  
**Medidas encastre OE:** 462 x 422 (r=10)  
**Medidas cubeta:** 450 x 400 x 200 (r=15)  
 (Sifón salvaespacio incluido)

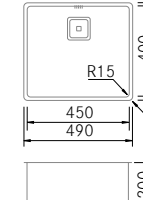

Accesorios opcionales:  
**C1 C22 P1 E2 S2 S3 S12 D1 D2 D3 R1 V7**

BMR-5040



Referencia	Válvula Auto.	P.V.R unidad
30567	-	-
30541	Incluida	-



**Acabado:** Acero Inoxidable 18/10  
**Medidas totales:** 540 x 440 (r=10)  
**Medidas encastre BE:** 500 x 400 (r=15)  
**Medidas cubeta:** 500 x 400 x 200 (r=15)  
 (Sifón salvaespacio incluido)

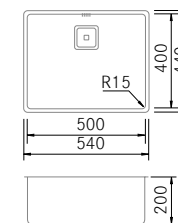

Accesorios opcionales:  
**C1 C22 P1 E2 S2 S3 S12 D1 D2 D3 R1 V7**

BMR-7140



Referencia	Válvula Auto.	P.V.R unidad
30568	-	-
30542	Incluida	-

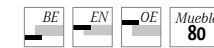

**Acabado:** Acero Inoxidable 18/10  
**Medidas totales:** 750 x 440 (r=10)  
**Medidas encastre BE:** 710 x 400 (r=15)  
**Medidas cubeta:** 710 x 400 x 200 (r=15)  
 (Sifón salvaespacio incluido)

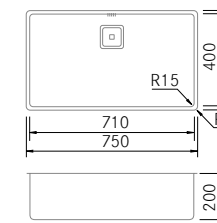

Accesorios opcionales:  
**C1 C22 P1 E2 S2 S3 S12 D1 D2 D3 R1 V7**

Accesorios

**V7** Válvula automática



Ref.	Acabado	P.V.R
95105	Satinado	-

Ver otros accesorios y precios en página 31.

Grifería recomendada



Nombre	Referencia	Pág.	P.V.R
Baffy-E Cromo	40170	99	-



El equilibrio entre valor y diseño

Radio 25

La Gama de fregaderos bajo encimera Zenit Top se caracteriza por su diseño en líneas rectas con radio de 25 mm. Con desagüe Top y rebosadero rectangular las cubetas Zenit Top de Frecan están disponibles en 3 medidas que combinándolas con sus complementos opcionales cubren todas las necesidades de una gran cocina.



La elegante tapa en acabado metalizado cierra el desagüe ocultando su cesta inferior.



El rebosadero rectangular aporta al fregadero una imagen más elegante.

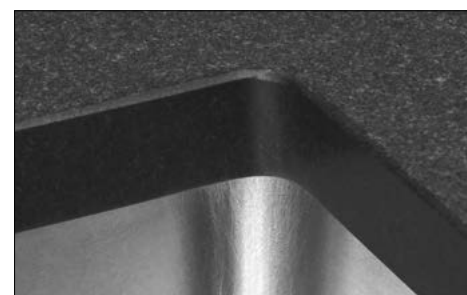

El radio de 25 mm. aporta una estética agradable y moderna a la vez que facilita la limpieza.

### ZN-TOP-4040



Referencia	Cantidad	P.V.R unidad
30570	1	
30569	5	

BE	EN	OE	Mueble
			45

**Acabado:** Acero Inoxidable 18/10  
**Medidas totales:** 440 x 440 (r=10)  
**Medidas encastre BE:** 400 x 400 (r=25)  
**Medidas enrase EN:** 441 x 441 (r=10,5)  
**Medidas encastre OE:** 412 x 422 (r=15)  
**Medidas cubeta:** 400 x 400 x 200 (r=25)

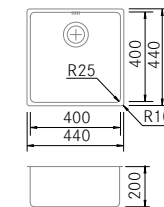

Accesorios opcionales:  
**C1 C22 P1 E2 S2 S3 S12 D1 D2 D3 R1 V6**

### ZN-TOP-4540



Referencia	Cantidad	P.V.R unidad
30572	1	
30571	5	

BE	EN	OE	Mueble
			50

**Acabado:** Acero Inoxidable 18/10  
**Medidas totales:** 490 x 440 (r=10)  
**Medidas encastre BE:** 450 x 400 (r=25)  
**Medidas enrase EN:** 491 x 441 (r=10,5)  
**Medidas encastre OE:** 462 x 422 (r=15)  
**Medidas cubeta:** 450 x 400 x 200 (r=25)

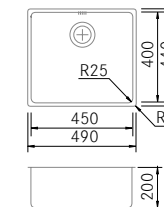

Accesorios opcionales:  
**C1 C22 P1 E2 S2 S3 S12 D1 D2 D3 R1 V6**

### ZN-TOP-5040



Referencia	Cantidad	P.V.R unidad
30574	1	
30573	5	

BE	EN	OE	Mueble
			60

**Acabado:** Acero Inoxidable 18/10  
**Medidas totales:** 540 x 440 (r=10)  
**Medidas encastre BE:** 500 x 400 (r=25)  
**Medidas enrase EN:** 541 x 441 (r=10,5)  
**Medidas encastre OE:** 512 x 422 (r=15)  
**Medidas cubeta:** 500 x 400 x 200 (r=25)

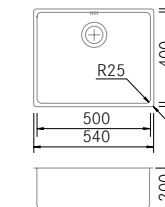

Accesorios opcionales:  
**C1 C22 P1 E2 S2 S3 S12 D1 D2 D3 R1 V6**

### Accesorios Opcionales

<b>C1</b> <b>Tabla de corte</b>  Ref. Acabado P.V.R 95000 Cristal <b>Medidas:</b> 234 x 414(397)	<b>C22</b> <b>Tabla de corte Polietileno HDPE</b>  Ref. Acabado P.V.R 95107 HDPE <b>Medidas:</b> 317 x 418 (399)	<b>P1</b> <b>Kit Rejillas completo con bandejas para C22</b>  Ref. Acabado P.V.R 95109 Varios <b>Medidas:</b> 215 x 380(360)	<b>E2</b> <b>Escurreplatos y soporte S2</b>  Ref. Acabado P.V.R 95065 A.Inox <b>Medidas:</b> 425(395) x 250 x 108
<b>S2</b> <b>Escurrepasta redondo</b>  Ref. Acabado P.V.R 95060 A.Inox <b>Medidas:</b> Ø240 x 105	<b>S3</b> <b>Cubetilla perforada recta</b>  Ref. Acabado P.V.R 95030 A.Inox <b>Medidas:</b> 440(380) x 155(135)	<b>S12</b> <b>Cubetilla Perforada para usar con C22</b>  Ref. Acabado P.V.R 95108 A.Inox <b>Medidas:</b> 215 x 380(360) x 80	<b>R1</b> <b>Roll Up (enrollable)</b>  Ref. Acabado P.V.R 95113 A.Inox <b>Medidas:</b> 440 x 340
<b>D1 D2</b> <b>Dosificador de jabón</b>  Ref. Acabado P.V.R 95090 A.Inox 95091 Cromo	<b>D3</b> <b>Dosificador de jabón</b>  Ref. Acabado P.V.R 95092 Cromo	<b>V6</b> <b>Válvula automática</b>  Ref. Acabado P.V.R 95104 Satinado	

NOTA: Es imprescindible respetar las medidas de encastre en instalaciones BE para garantizar el encaje de los accesorios.

### Grifería recomendada



Nombre	Referencia	Pág.	P.V.R
Tap Eco-E	40226	103	





Lineas de amplios radios y acabados elegantes.

Radio 60

La Gama de fregaderos bajo encimera BM Top combina tradición y modernidad, sus radios amplios se combinan con su rebosadero y su desagüe decorativo que aportan elegancia a esta gama de cubetas de cocina. Las cubetas BM Top de Frecan están disponibles en 4 medidas que combinándolas con sus complementos opcionales cubren todas las necesidades de una gran cocina.



La elegante tapa en acabado metalizado cierra el desagüe ocultando su cesta inferior.



El rebosadero rectangular aporta al fregadero una imagen más elegante.



El radio de 60 mm. ofrece una estética de curvas generosas.

BM Top-3440 BE



Referencia	Cantidad	P.V.R unidad
30137	1	
30296	5	

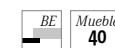

**Acabado:** Acero Inoxidable 18/10  
**Medidas totales:** 377 x 437  
**Medidas encastre BE:** 340 x 400 (r=59,5)  
**Medidas cubeta:** 341 x 401 x 180 (r=60)

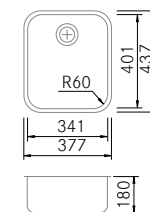

Accesorios opcionales:  
**C1 C22 P1 E5 S2 S3 S12 D1 D2 D3 R1 V6**

BM Top-4040 BE



Ref.	Cantidad	P.V.R ud.
30139	1	
30298	5	

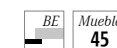

**Acabado:** Acero Inoxidable 18/10  
**Medidas totales:** 436 x 436  
**Medidas encastre BE:** 400 x 400 (r=59,5)  
**Medidas cubeta:** 401 x 401 x 200 (r=60) (Sifón salvaespacio incluido)

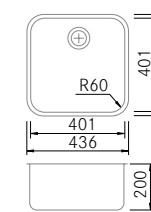

Accesorios opcionales:  
**C1 C22 P1 E5 S2 S3 S12 D1 D2 D3 R1 V6**

BM Top-4540 BE



Ref.	Cantidad	P.V.R ud
30143	1	
30302	5	



**Acabado:** Acero Inoxidable 18/10  
**Medidas totales:** 488 x 432  
**Medidas encastre BE:** 450 x 400 (r=59,5)  
**Medidas cubeta:** 451 x 401 x 200 (r=60) (Sifón salvaespacio incluido)

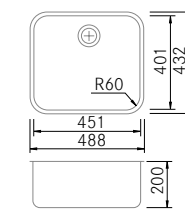

Accesorios opcionales:  
**C1 C22 P1 E5 S2 S3 S12 D1 D2 D3 R1 V6**

BM Top-5040 BE



Ref.	Cantidad	P.V.R ud
30147	1	
30306	5	

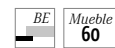

**Acabado:** Acero Inoxidable 18/10  
**Medidas totales:** 539 x 436  
**Medidas encastre BE:** 503 x 400 (r=59,5)  
**Medidas cubeta:** 504 x 401 x 200 (r=60) (Sifón salvaespacio incluido)

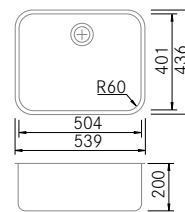

Accesorios opcionales:  
**C1 C22 P1 E5 S2 S3 S12 D1 D2 D3 R1 V6**

Accesorios Opcionales

<p><b>C1</b> <b>Tabla de corte</b></p> <table border="1"> <thead> <tr> <th>Ref.</th> <th>Acabado</th> <th>P.V.R</th> </tr> </thead> <tbody> <tr> <td>95000</td> <td>Cristal</td> <td></td> </tr> </tbody> </table> <p><b>Medidas:</b> 234 x 414(397)</p>	Ref.	Acabado	P.V.R	95000	Cristal		<p><b>C22</b> <b>Tabla de corte Polietileno HDPE</b></p> <table border="1"> <thead> <tr> <th>Ref.</th> <th>Acabado</th> <th>P.V.R</th> </tr> </thead> <tbody> <tr> <td>95107</td> <td>HDPE</td> <td></td> </tr> </tbody> </table> <p><b>Medidas:</b> 317 x 418 (399)</p>	Ref.	Acabado	P.V.R	95107	HDPE		<p><b>P1</b> <b>Kit Rejillas completo con bandejas para C22</b></p> <table border="1"> <thead> <tr> <th>Ref.</th> <th>Acabado</th> <th>P.V.R</th> </tr> </thead> <tbody> <tr> <td>95109</td> <td>Varios</td> <td></td> </tr> </tbody> </table> <p><b>Medidas:</b> 215 x 380(360)</p>	Ref.	Acabado	P.V.R	95109	Varios		<p><b>E5</b> <b>Escurreplatos y soporte S2</b></p> <table border="1"> <thead> <tr> <th>Ref.</th> <th>Acabado</th> <th>P.V.R</th> </tr> </thead> <tbody> <tr> <td>95061</td> <td>A.Inox</td> <td></td> </tr> </tbody> </table> <p><b>Medidas:</b> 428(400+60) x 250 x 108</p>	Ref.	Acabado	P.V.R	95061	A.Inox	
Ref.	Acabado	P.V.R																									
95000	Cristal																										
Ref.	Acabado	P.V.R																									
95107	HDPE																										
Ref.	Acabado	P.V.R																									
95109	Varios																										
Ref.	Acabado	P.V.R																									
95061	A.Inox																										
<p><b>S2</b> <b>Escurrepasta redondo</b></p> <table border="1"> <thead> <tr> <th>Ref.</th> <th>Acabado</th> <th>P.V.R</th> </tr> </thead> <tbody> <tr> <td>95060</td> <td>A.Inox</td> <td></td> </tr> </tbody> </table> <p><b>Medidas:</b> Ø240 x 105</p>	Ref.	Acabado	P.V.R	95060	A.Inox		<p><b>S3</b> <b>Cubetilla perforada recta</b></p> <table border="1"> <thead> <tr> <th>Ref.</th> <th>Acabado</th> <th>P.V.R</th> </tr> </thead> <tbody> <tr> <td>95030</td> <td>A.Inox</td> <td></td> </tr> </tbody> </table> <p><b>Medidas:</b> 440(380) x 155(135)</p>	Ref.	Acabado	P.V.R	95030	A.Inox		<p><b>S12</b> <b>Cubetilla Perforada para usar con C22</b></p> <table border="1"> <thead> <tr> <th>Ref.</th> <th>Acabado</th> <th>P.V.R</th> </tr> </thead> <tbody> <tr> <td>95108</td> <td>A.Inox</td> <td></td> </tr> </tbody> </table> <p><b>Medidas:</b> 215 x 380(360) x 80</p>	Ref.	Acabado	P.V.R	95108	A.Inox		<p><b>R1</b> <b>Roll Up (enrollable)</b></p> <table border="1"> <thead> <tr> <th>Ref.</th> <th>Acabado</th> <th>P.V.R</th> </tr> </thead> <tbody> <tr> <td>95113</td> <td>A.Inox</td> <td></td> </tr> </tbody> </table> <p><b>Medidas:</b> 440 x 340</p>	Ref.	Acabado	P.V.R	95113	A.Inox	
Ref.	Acabado	P.V.R																									
95060	A.Inox																										
Ref.	Acabado	P.V.R																									
95030	A.Inox																										
Ref.	Acabado	P.V.R																									
95108	A.Inox																										
Ref.	Acabado	P.V.R																									
95113	A.Inox																										
<p><b>D1 D2</b> <b>Dosificador de jabón</b></p> <table border="1"> <thead> <tr> <th>Ref.</th> <th>Acabado</th> <th>P.V.R</th> </tr> </thead> <tbody> <tr> <td>95090</td> <td>A.Inox</td> <td></td> </tr> <tr> <td>95091</td> <td>Cromo</td> <td></td> </tr> </tbody> </table>	Ref.	Acabado	P.V.R	95090	A.Inox		95091	Cromo		<p><b>D3</b> <b>Dosificador de jabón</b></p> <table border="1"> <thead> <tr> <th>Ref.</th> <th>Acabado</th> <th>P.V.R</th> </tr> </thead> <tbody> <tr> <td>95092</td> <td>Cromo</td> <td></td> </tr> </tbody> </table>	Ref.	Acabado	P.V.R	95092	Cromo		<p><b>V6</b> <b>Válvula automática</b></p> <table border="1"> <thead> <tr> <th>Ref.</th> <th>Acabado</th> <th>P.V.R</th> </tr> </thead> <tbody> <tr> <td>95104</td> <td>Satinado</td> <td></td> </tr> </tbody> </table>	Ref.	Acabado	P.V.R	95104	Satinado					
Ref.	Acabado	P.V.R																									
95090	A.Inox																										
95091	Cromo																										
Ref.	Acabado	P.V.R																									
95092	Cromo																										
Ref.	Acabado	P.V.R																									
95104	Satinado																										

NOTA: Es imprescindible respetar las medidas de encastre en instalaciones BE para garantizar el encaje de los accesorios.

Grifería recomendada



Nombre	Referencia	Pág.	P.V.R
Green-E	40164	102	



Sencillez y calidad al fin reunidos.

Radio 65

La Gama de fregaderos bajo encimera Onix se caracteriza por su diseño en líneas curvas con radios de 65 mm. Esta económica gama está disponible en 3 medidas que combinándolas con sus complementos opcionales cubren todas las necesidades de una gran cocina.

ON-4040 BE



Referencia	Cantidad	P.V.R unidad
30520	1	
30519	5	

BE Mueble 45

**Acabado:** Acero Inoxidable 18/10  
**Medidas totales:** 445 x 445 (r=87,5)  
**Medidas encastre BE:** 400 x 400 (r=65)  
**Medidas cubeta:** 400 x 400 x 180 (r=65)  
 (Sifón incluido)

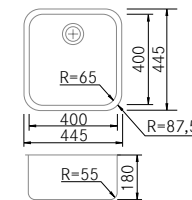

Accesorios opcionales:  
**C1 C22 P1 E5 S2 S3 S12 D1 D2 D3 R1**

ON-4540 BE



Referencia	Cantidad	P.V.R unidad
30522	1	
30521	5	

BE Mueble 50

**Acabado:** Acero Inoxidable 18/10  
**Medidas totales:** 495 x 445 (r=87,5)  
**Medidas encastre BE:** 450 x 400 (r=65)  
**Medidas cubeta:** 450 x 400 x 180 (r=65)  
 (Sifón incluido)

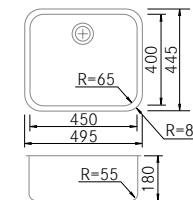

Accesorios opcionales:  
**C1 C22 P1 E5 S2 S3 S12 D1 D2 D3 R1**

ON-5040 BE



Referencia	Cantidad	P.V.R unidad
30524	1	
30523	5	





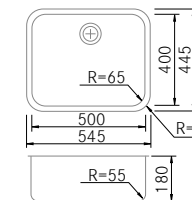





BE Mueble 60

**Acabado:** Acero Inoxidable 18/10  
**Medidas totales:** 545 x 445 (r=87,5)  
**Medidas encastre BE:** 500 x 400 (r=65)  
**Medidas cubeta:** 500 x 400 x 180 (r=65)  
 (Sifón incluido)

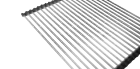

Accesorios opcionales:  
**C1 C22 P1 E5 S2 S3 S12 D1 D2 D3 R1**

Accesorios Opcionales

<p><b>C1</b> <b>Tabla de corte</b></p>  <table border="1"> <thead> <tr> <th>Ref.</th> <th>Acabado</th> <th>P.V.R</th> </tr> </thead> <tbody> <tr> <td>95000</td> <td>Cristal</td> <td></td> </tr> </tbody> </table> <p><b>Medidas:</b> 234 x 414(397)</p>	Ref.	Acabado	P.V.R	95000	Cristal		<p><b>C22</b> <b>Tabla de corte Polietileno HDPE</b></p>  <table border="1"> <thead> <tr> <th>Ref.</th> <th>Acabado</th> <th>P.V.R</th> </tr> </thead> <tbody> <tr> <td>95107</td> <td>HDPE</td> <td></td> </tr> </tbody> </table> <p><b>Medidas:</b> 317 x 418 (399)</p>	Ref.	Acabado	P.V.R	95107	HDPE		<p><b>P1</b> <b>Kit Rejillas completo con bandejas para C22</b></p>  <table border="1"> <thead> <tr> <th>Ref.</th> <th>Acabado</th> <th>P.V.R</th> </tr> </thead> <tbody> <tr> <td>95109</td> <td>Varios</td> <td></td> </tr> </tbody> </table> <p><b>Medidas:</b> 215 x 380(360)</p>	Ref.	Acabado	P.V.R	95109	Varios		<p><b>E5</b> <b>Escurreplatos y soporte S2</b></p>  <table border="1"> <thead> <tr> <th>Ref.</th> <th>Acabado</th> <th>P.V.R</th> </tr> </thead> <tbody> <tr> <td>95061</td> <td>A.Inox</td> <td></td> </tr> </tbody> </table> <p><b>Medidas:</b> 428(400+60) x 250 x 108</p>	Ref.	Acabado	P.V.R	95061	A.Inox	
Ref.	Acabado	P.V.R																									
95000	Cristal																										
Ref.	Acabado	P.V.R																									
95107	HDPE																										
Ref.	Acabado	P.V.R																									
95109	Varios																										
Ref.	Acabado	P.V.R																									
95061	A.Inox																										
<p><b>S2</b> <b>Escurrepasta redondo</b></p>  <table border="1"> <thead> <tr> <th>Ref.</th> <th>Acabado</th> <th>P.V.R</th> </tr> </thead> <tbody> <tr> <td>95060</td> <td>A.Inox</td> <td></td> </tr> </tbody> </table> <p><b>Medidas:</b> Ø240 x 105</p>	Ref.	Acabado	P.V.R	95060	A.Inox		<p><b>S3</b> <b>Cubetilla perforada recta</b></p>  <table border="1"> <thead> <tr> <th>Ref.</th> <th>Acabado</th> <th>P.V.R</th> </tr> </thead> <tbody> <tr> <td>95030</td> <td>A.Inox</td> <td></td> </tr> </tbody> </table> <p><b>Medidas:</b> 440(380) x 155(135)</p>	Ref.	Acabado	P.V.R	95030	A.Inox		<p><b>S12</b> <b>Cubetilla Perforada para usar con C22</b></p>  <table border="1"> <thead> <tr> <th>Ref.</th> <th>Acabado</th> <th>P.V.R</th> </tr> </thead> <tbody> <tr> <td>95108</td> <td>A.Inox</td> <td></td> </tr> </tbody> </table> <p><b>Medidas:</b> 215 x 380(360) x 80</p>	Ref.	Acabado	P.V.R	95108	A.Inox		<p><b>R1</b> <b>Roll Up (enrollable)</b></p>  <table border="1"> <thead> <tr> <th>Ref.</th> <th>Acabado</th> <th>P.V.R</th> </tr> </thead> <tbody> <tr> <td>95113</td> <td>A.Inox</td> <td></td> </tr> </tbody> </table> <p><b>Medidas:</b> 440 x 340</p>	Ref.	Acabado	P.V.R	95113	A.Inox	
Ref.	Acabado	P.V.R																									
95060	A.Inox																										
Ref.	Acabado	P.V.R																									
95030	A.Inox																										
Ref.	Acabado	P.V.R																									
95108	A.Inox																										
Ref.	Acabado	P.V.R																									
95113	A.Inox																										
<p><b>D1 D2</b> <b>Dosificador de jabón</b></p>  <table border="1"> <thead> <tr> <th>Ref.</th> <th>Acabado</th> <th>P.V.R</th> </tr> </thead> <tbody> <tr> <td>95090</td> <td>A.Inox</td> <td></td> </tr> <tr> <td>95091</td> <td>Cromo</td> <td></td> </tr> </tbody> </table>	Ref.	Acabado	P.V.R	95090	A.Inox		95091	Cromo		<p><b>D3</b> <b>Dosificador de jabón</b></p>  <table border="1"> <thead> <tr> <th>Ref.</th> <th>Acabado</th> <th>P.V.R</th> </tr> </thead> <tbody> <tr> <td>95092</td> <td>Cromo</td> <td></td> </tr> </tbody> </table>	Ref.	Acabado	P.V.R	95092	Cromo		<p><b>V6</b> <b>Válvula automática</b></p>  <table border="1"> <thead> <tr> <th>Ref.</th> <th>Acabado</th> <th>P.V.R</th> </tr> </thead> <tbody> <tr> <td>95104</td> <td>Satinado</td> <td></td> </tr> </tbody> </table>	Ref.	Acabado	P.V.R	95104	Satinado					
Ref.	Acabado	P.V.R																									
95090	A.Inox																										
95091	Cromo																										
Ref.	Acabado	P.V.R																									
95092	Cromo																										
Ref.	Acabado	P.V.R																									
95104	Satinado																										

NOTA: Es imprescindible respetar las medidas de encastre en instalaciones BE para garantizar el encaje de los accesorios.

Grifería recomendada



Nombre	Referencia	Pág.	P.V.R
Nixie-E	40198	104	

Fregaderos BE

# Fregaderos Enrasados y Óptica Enrasada





Doble capacidad, doble elegancia.

Radio 15

La gama de fregaderos de óptica enrasada SR15-Doble se caracteriza por su diseño de radio de 15 mm. Su desagüe decorativo aporta elegancia a esta gama de fregaderos. Esta gama de fregaderos está disponible en 3 medidas con pestaña para grifería y 3 sin pestaña.



La elegante tapa en acabado metalizado cierra el desagüe ocultando su cesta inferior.



El rebosadero rectangular aporta al fregadero una imagen más elegante.



El radio de 15 mm. aporta una estética agradable y moderna a la vez que facilita la limpieza.

BMR D-34-34 EN-OE



Referencia	Acabado	P.V.R. unidad
30560	A.inox	



**Acabado:** Acero Inoxidable 18/10  
**Medidas totales:** 750 x 505 (r=10)  
**Medidas enrase EN:** 751 x 506 (r=10,5)  
**Medidas encastre OE:** 708 x 485 (r=10)  
**Medidas cubetas:** 400 x 400 x 200 (r=15)  
 (Sifón salvaespacio doble incluido)

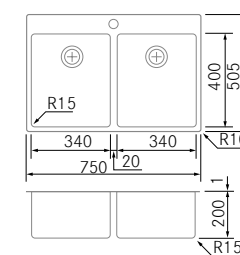

Accesorios opcionales:  
**C1 C22 P1 E2 S2 S3 S12 R1**

BMR D-40-34 EN-OE



Referencia	Acabado	P.V.R. unidad
30561	A.inox	

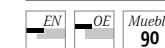

**Acabado:** Acero Inoxidable 18/10  
**Medidas totales:** 810 x 505 (r=10)  
**Medidas enrase EN:** 811 x 506 (r=10,5)  
**Medidas encastre OE:** 768 x 485 (r=10)  
**M. cubeta Grande:** 400 x 400 x 200 (r=15)  
**M. cubeta Pequeña:** 340 x 400 x 200 (r=15)  
 (Sifón salvaespacio doble incluido)

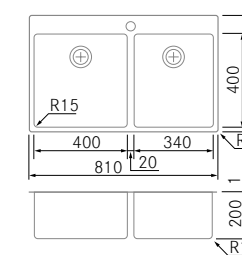

Accesorios opcionales:  
**C1 C22 P1 E2 S2 S3 S12 R1**

BMR D-40-40 EN-OE



Referencia	Acabado	P.V.R. unidad
30562	A.inox	



**Acabado:** Acero Inoxidable 18/10  
**Medidas totales:** 870 x 505 (r=10)  
**Medidas enrase EN:** 871 x 506 (r=10,5)  
**Medidas encastre OE:** 828 x 485 (r=10)  
**Medidas cubetas:** 400 x 400 x 200 (r=15)  
 (Sifón salvaespacio doble incluido)

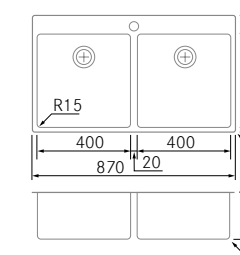

Accesorios opcionales:  
**C1 C22 P1 E2 S2 S3 S12 R1**

Grosor máximo de encimera LIBRE

BMR D-34-34



Referencia	Acabado	P.V.R. unidad
30554	A.inox	



**Acabado:** Acero Inoxidable 18/10  
**Medidas totales:** 750 x 440 (r=10)  
**Medidas encastre BE:** 710 x 400 (r=15)  
**Medidas enrase EN:** 751 x 441 (r=10,5)  
**Medidas encastre OE:** 722 x 422 (r=10)  
**Medidas cubetas:** 400 x 400 x 200 (r=15)  
 (Sifón salvaespacio doble incluido)

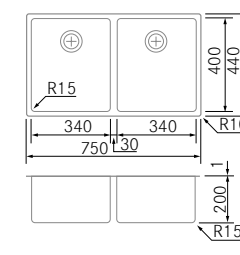

Accesorios opcionales:  
**C1 C22 P1 E2 S2 S3 S12 D1 D2 D3 R1 V6**

BMR D-40-34



Referencia	Acabado	P.V.R. unidad
30555	A.inox	



**Acabado:** Acero Inoxidable 18/10  
**Medidas totales:** 810 x 440 (r=10)  
**Medidas encastre BE:** 770 x 400 (r=15)  
**Medidas enrase EN:** 811 x 441 (r=10,5)  
**Medidas encastre OE:** 782 x 422 (r=10)  
**M. cubeta Grande:** 400 x 400 x 200 (r=15)  
**M. cubeta Pequeña:** 340 x 400 x 200 (r=15)  
 (Sifón salvaespacio doble incluido)

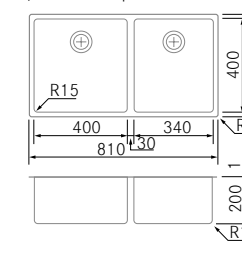

Accesorios opcionales:  
**C1 C22 P1 E2 S2 S3 S12 D1 D2 D3 R1 V6**

BMR D-40-40



Referencia	Acabado	P.V.R. unidad
30556	A.inox	



**Acabado:** Acero Inoxidable 18/10  
**Medidas totales:** 870 x 440 (r=10)  
**Medidas encastre BE:** 830 x 400 (r=15)  
**Medidas enrase EN:** 871 x 441 (r=10,5)  
**Medidas encastre OE:** 842 x 422 (r=10)  
**Medidas cubetas:** 400 x 400 x 200 (r=15)  
 (Sifón salvaespacio doble incluido)

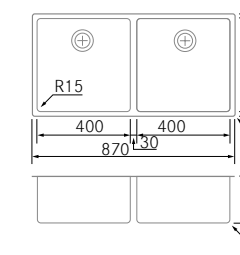

Accesorios opcionales:  
**C1 C22 P1 E2 S2 S3 S12 D1 D2 D3 R1 V6**

Grosor máximo de encimera 25 mm.

RE (ver página 9)

Accesorios Opcionales

Ver accesorios y precios en página 23

Grifería recomendada



Nombre	Referencia	Pág.	P.V.R.
Baffy-E Cromo	40170	99	



La elegancia de las líneas rectas.

Radio 0

La gama de fregaderos de óptica enrasada BTK combina un diseño de líneas rectas con radio cero con el desagüe y el rebosadero rectangular que dota de elegancia esta gama de cubetas. Disponible en 5 medidas, la gama de cubetas de óptica enrasada BTK cubre todas las necesidades de una gran cocina.



Elegante desagüe de acero cuadrado con cesta y tirador en acero inoxidable.



El rebosadero rectangular aporta al fregadero una imagen más elegante.

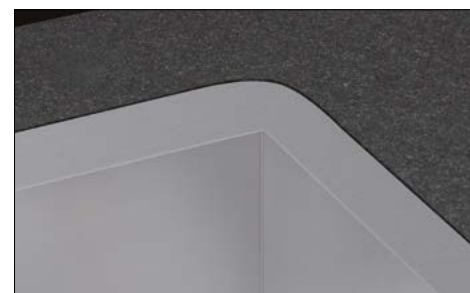

El radio "cero" aporta una estética más agresiva para cocinas con mucha personalidad.

BTK-4040



Referencia	Acabado	P.V.R unidad
30162	A.inox	

BE	EN	OE	Mueble
			45

Acabado: Acero Inoxidable 18/10  
**Medidas totales:** 440 x 440 (r=5)  
**Medidas encastre BE:** 400 x 400 (r=0)  
**Medidas encastre EN:** 441 x 441 (r=5,5)  
**Medidas encastre OE:** 412 x 422 (r=3)  
**Medidas cubeta:** 400 x 400 x 200 (r=0)  
 (Sifón salvaespacio incluido)

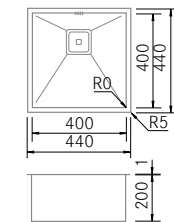

Accesorios opcionales:  
 C1 C22 P1 E2 S2 S3 S12 D1 D2 D3 R1 V7

BTK-4540



Referencia	Acabado	P.V.R unidad
30163	A.inox	

BE	EN	OE	Mueble
			50

Acabado: Acero Inoxidable 18/10  
**Medidas totales:** 490 x 440 (r=5)  
**Medidas encastre BE:** 450 x 400 (r=0)  
**Medidas encastre EN:** 491 x 441 (r=5,5)  
**Medidas encastre OE:** 462 x 422 (r=3)  
**Medidas cubeta:** 450 x 400 x 200 (r=0)  
 (Sifón salvaespacio incluido)

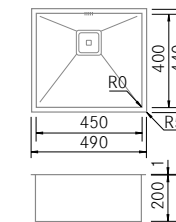

Accesorios opcionales:  
 C1 C22 P1 E2 S2 S3 S12 D1 D2 D3 R1 V7

BTK-5540



Referencia	Acabado	P.V.R unidad
30166	A.inox	

BE	EN	OE	Mueble
			60

Acabado: Acero Inoxidable 18/10  
**Medidas totales:** 590 x 440 (r=5)  
**Medidas encastre BE:** 550 x 400 (r=0)  
**Medidas encastre EN:** 591 x 441 (r=5,5)  
**Medidas encastre OE:** 562 x 422 (r=3)  
**Medidas cubeta:** 550 x 400 x 200 (r=0)  
 (Sifón salvaespacio incluido)

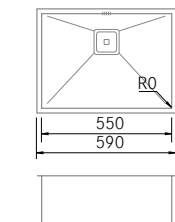

Accesorios opcionales:  
 C1 C22 P1 E2 S2 S3 S12 D1 D2 D3 R1 V7

BTK-7440



Referencia	Acabado	P.V.R unidad
30167	A.inox	

BE	EN	OE	Mueble
			80

Acabado: Acero Inoxidable 18/10  
**Medidas totales:** 780 x 440 (r=5)  
**Medidas encastre BE:** 740 x 400 (r=0)  
**Medidas encastre EN:** 781 x 441 (r=5,5)  
**Medidas encastre OE:** 752 x 422 (r=3)  
**Medidas cubeta:** 740 x 400 x 200 (r=0)  
 (Sifón salvaespacio incluido)

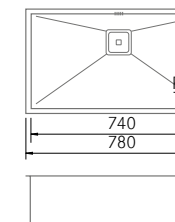

Accesorios opcionales:  
 C1 C22 P1 E2 S2 S3 S12 D1 D2 D3 R1 V7

Grosor máximo de encimera 25 mm.

RE (ver página 9)

Accesorios Opcionales

C1 **Tabla de corte**



Ref.	Acabado	P.V.R
95000	Cristal	

Medidas: 234 x 414(397)

C22 **Tabla de corte Polietileno HDPE**



Ref.	Acabado	P.V.R
95107	HDPE	

Medidas: 317 x 418 (399)

P1 **Kit Rejillas completo con bandejas para C22**



Ref.	Acabado	P.V.R
95109	Varios	

Medidas: 215 x 380(360)

E2 **Escurreplatos y soporte S2**



Ref.	Acabado	P.V.R
95065	A.Inox	

Medidas: 425(395) x 250 x 108

S2 **Escurrepasta redondo**



Ref.	Acabado	P.V.R
95060	A.Inox	

Medidas: Ø240 x 105

S3 **Cubetilla perforada recta**



Ref.	Acabado	P.V.R
95030	A.Inox	

Medidas: 440(380) x 155(135)

S12 **Cubetilla Perforada para usar con C22**



Ref.	Acabado	P.V.R
95108	A.Inox	

Medidas: 215 x 380(360) x 80

R1 **Roll Up (enrollable)**

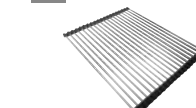

Ref.	Acabado	P.V.R
95113	A.Inox	

Medidas: 440 x 340

D1 D2 **Dosificador de jabón**



Ref.	Acabado	P.V.R
95090	A.Inox	
95091	Cromo	

D3 **Dosificador de jabón**



Ref.	Acabado	P.V.R
95092	Cromo	

V7 **Válvula automática**



Ref.	Acabado	P.V.R
95105	Satinado	

Grifería recomendada



Nombre	Referencia	Pág.	P.V.R
Shiro Cromo	40216	101	



Radio 15

Un pulido excepcional que marca la diferencia.

La gama de fregaderos de óptica enrasada BMR Vintage disponible en 4 medidas se caracteriza por su diseño en líneas rectas con radio de 15 mm. y espectacular un pulido que confiere a estos fregaderos una imagen envejecida que además de proporcionar diseño de vanguardia protege el fregadero en futuras rayadas.



Elegante desagüe de acero cuadrado con cesta y tirador en acero inoxidable.



El rebosadero rectangular aporta al fregadero una imagen más elegante.



El radio de 15 mm. aporta una estética agradable y moderna a la vez que facilita la limpieza.

BMR Vintage-4040

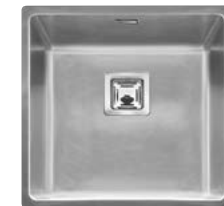

Referencia Acabado P.V.R unidad  
30550 A.inox Vintage

BE EN OE Mueble 45

Acabado: A.Inox 18/10 cepillado vintage  
Medidas totales: 440 x 440 (r=10)  
Medidas encastre BE: 400 x 400 (r=15)  
Medidas encastre EN: 441 x 441 (r=10,5)  
Medidas encastre OE: 412 x 422 (r=10)  
Medidas cubeta: 400 x 400 x 200 (r=15)  
(Sifón salvaespacio incluido)

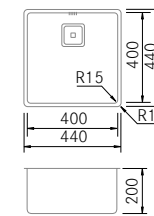

Accesorios opcionales:  
C1|C22|P1|E2|S2|S3|S12|D1|D2|D3|R1|V7

Nota: Solapa del fregadero en acabado satinado.

BMR Vintage-4540



Referencia Acabado P.V.R unidad  
30551 A.inox Vintage

BE EN OE Mueble 50

Acabado: A.Inox 18/10 cepillado vintage  
Medidas totales: 490 x 440 (r=10)  
Medidas encastre BE: 450 x 400 (r=15)  
Medidas encastre EN: 491 x 441 (r=10,5)  
Medidas encastre OE: 462 x 422 (r=10)  
Medidas cubeta: 450 x 400 x 200 (r=15)  
(Sifón salvaespacio incluido)

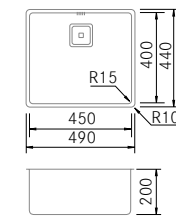

Accesorios opcionales:  
C1|C22|P1|E2|S2|S3|S12|D1|D2|D3|R1|V7

BMR Vintage-5040



Referencia Acabado P.V.R unidad  
30552 A.inox Vintage

BE EN OE Mueble 60

Acabado: A.Inox 18/10 cepillado vintage  
Medidas totales: 540 x 440 (r=10)  
Medidas encastre BE: 500 x 400 (r=15)  
Medidas encastre EN: 541 x 441 (r=10,5)  
Medidas encastre OE: 512 x 422 (r=10)  
Medidas cubeta: 500 x 400 x 200 (r=15)  
(Sifón salvaespacio incluido)

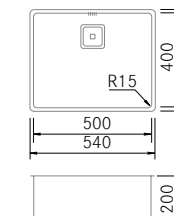

Accesorios opcionales:  
C1|C22|P1|E2|S2|S3|S12|D1|D2|D3|R1|V7

BMR Vintage-7140



Referencia Acabado P.V.R unidad  
30553 A.inox Vintage

BE EN OE Mueble 80

Acabado: A.Inox 18/10 cepillado vintage  
Medidas totales: 750 x 440 (r=10)  
Medidas encastre BE: 710 x 400 (r=15)  
Medidas encastre EN: 751 x 441 (r=10,5)  
Medidas encastre OE: 722 x 422 (r=10)  
Medidas cubeta: 710 x 400 x 200 (r=15)  
(Sifón salvaespacio incluido)

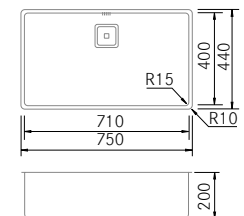

Accesorios opcionales:  
C1|C22|P1|E2|S2|S3|S12|D1|D2|D3|R1|V7

(ver página 9)

Accesorios Opcionales

C1 Tabla de corte



Ref. Acabado P.V.R  
95000 Cristal

Medidas: 234 x 414(397)

S2 Escurrepasta redondo



Ref. Acabado P.V.R  
95060 A.Inox

Medidas: Ø240 x 105

D1 D2 Dosificador de jabón



Ref. Acabado P.V.R  
95090 A.Inox  
95091 Cromo

C22 Tabla de corte Polietileno HDPE



Ref. Acabado P.V.R  
95107 HDPE

Medidas: 317 x 418 (399)

S3 Cubetilla perforada recta



Ref. Acabado P.V.R  
95030 A.Inox

Medidas: 440(380) x 155(135)

D3 Dosificador de jabón



Ref. Acabado P.V.R  
95092 Cromo

P1 Kit Rejillas completo con bandejas para C22



Ref. Acabado P.V.R  
95109 Varios

Medidas: 215 x 380(360)

S12 Cubetilla Perforada para usar con C22



Ref. Acabado P.V.R  
95108 A.Inox

Medidas: 215 x 380(360) x 80

V7 Válvula automática



Ref. Acabado P.V.R  
95105 Satinado

E2 Escurreplatos y soporte S2



Ref. Acabado P.V.R  
95065 A.Inox

Medidas: 425(395) x 250 x 108

R1 Roll Up (enrollable)

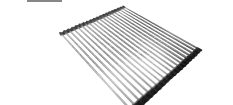

Ref. Acabado P.V.R  
95113 A.Inox

Medidas: 440 x 340

Grifería recomendada



Nombre Referencia Pág. P.V.R  
Baffy-E Inox 40202 99



Muestra de acero Vintage



Lineas rectas con radio de 15 mm.

Radio 15

La gama de fregaderos de óptica enrasada BMR se caracteriza por su diseño en líneas rectas con radio de 15 mm. Con desagüe y rebosadero rectangular las cubetas BMR de Frecan están disponibles en 6 medidas que combinándolas con sus complementos opcionales cubren todas las necesidades de una gran cocina.



Elegante desagüe de acero cuadrado con cesta y tirador en acero inoxidable.



El rebosadero rectangular aporta al fregadero una imagen más elegante.



El radio de 15 mm. aporta una estética agradable y moderna a la vez que facilita la limpieza.

BMR-1840



Referencia	Válvula Auto.	P.V.R unidad
30563	-	-



**Acabado:** Acero Inoxidable 18/10  
**Medidas totales:** 220 x 440 (r=10)  
**Medidas encastre BE:** 180 x 400 (r=15,4)  
**Medidas enrase EN:** 221 x 441 (r=10,5)  
**Medidas encastre OE:** 192 x 422 (r=10)  
**Medidas cubeta:** 180 x 400 x 160 (r=15)

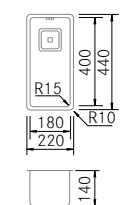

Accesorios opcionales:  
**C1 C22 S2 S3 D1 D2 D3 R1 V7**

BMR-3440



Referencia	Válvula Auto.	P.V.R unidad
30564	-	-



**Acabado:** Acero Inoxidable 18/10  
**Medidas totales:** 380 x 440 (r=10)  
**Medidas encastre BE:** 340 x 400 (r=15)  
**Medidas enrase EN:** 381 x 441 (r=10,5)  
**Medidas encastre OE:** 352 x 422 (r=10)  
**Medidas cubeta:** 340 x 400 x 200 (r=15)

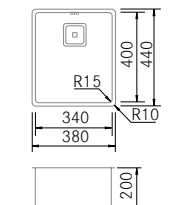

Accesorios opcionales:  
**C1 C22 P1 E2 S2 S3 S12 D1 D2 D3 R1 V7**

BMR-4040



Referencia	Válvula Auto.	P.V.R unidad
30565	-	-
30539	Incluida	-



**Acabado:** Acero Inoxidable 18/10  
**Medidas totales:** 440 x 440 (r=10)  
**Medidas encastre BE:** 400 x 400 (r=15)  
**Medidas enrase EN:** 441 x 441 (r=10,5)  
**Medidas encastre OE:** 412 x 422 (r=10)  
**Medidas cubeta:** 400 x 400 x 200 (r=15)  
 (Sifón salvaespacio incluido)

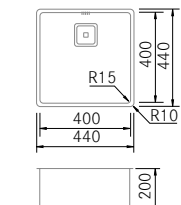

Accesorios opcionales:  
**C1 C22 P1 E2 S2 S3 S12 D1 D2 D3 R1 V7**

BMR-4540



Referencia	Válvula Auto.	P.V.R unidad
30566	-	-
30540	Incluida	-



**Acabado:** Acero Inoxidable 18/10  
**Medidas totales:** 490 x 440 (r=10)  
**Medidas encastre BE:** 450 x 400 (r=15)  
**Medidas enrase EN:** 491 x 441 (r=10,5)  
**Medidas encastre OE:** 462 x 422 (r=10)  
**Medidas cubeta:** 450 x 400 x 200 (r=15)  
 (Sifón salvaespacio incluido)

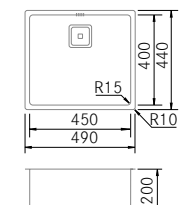

Accesorios opcionales:  
**C1 C22 P1 E2 S2 S3 S12 D1 D2 D3 R1 V7**

RE (ver página 9)

BMR-5040



Referencia	Válvula Auto.	P.V.R unidad
30567	-	-
30541	Incluida	-



**Acabado:** Acero Inoxidable 18/10  
**Medidas totales:** 540 x 440 (r=10)  
**Medidas enrase EN:** 541 x 441 (r=10,5)  
**Medidas encastre OE:** 512 x 422 (r=10)  
**Medidas cubeta:** 500 x 400 x 200 (r=15)  
 (Sifón salvaespacio incluido)

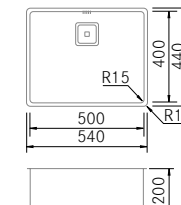

Accesorios opcionales:  
**C1 C22 P1 E2 S2 S3 S12 D1 D2 D3 R1 V7**

BMR-7140



Referencia	Válvula Auto.	P.V.R unidad
30568	-	-
30542	Incluida	-



**Acabado:** Acero Inoxidable 18/10  
**Medidas totales:** 750 x 440 (r=10)  
**Medidas enrase EN:** 751 x 441 (r=10,5)  
**Medidas encastre OE:** 722 x 422 (r=10)  
**Medidas cubeta:** 710 x 400 x 200 (r=15)  
 (Sifón salvaespacio incluido)

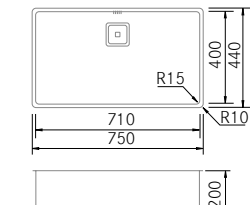

Accesorios opcionales:  
**C1 C22 P1 E2 S2 S3 S12 D1 D2 D3 R1 V7**

Accesorios

V7 Válvula automática



Ref.	Acabado	P.V.R
95105	Satinado	-

Ver otros accesorios y precios en página 47

Grifería recomendada



Nombre	Referencia	Pág.	P.V.R
Baffy-E Cromo	40170	99	-



Radio 25

El equilibrio entre valor y diseño

La Gama de fregaderos de óptica enrasada Zenit Top se caracteriza por su diseño en líneas rectas con radio de 25 mm. Con desagüe Top y rebosadero rectangular las cubetas Zenit Top de Frecan están disponibles en 3 medidas que combinándolas con sus complementos opcionales cubren todas las necesidades de una gran cocina.



La elegante tapa en acabado metalizado cierra el desagüe ocultando su cesta inferior.



El rebosadero rectangular aporta al fregadero una imagen más elegante.

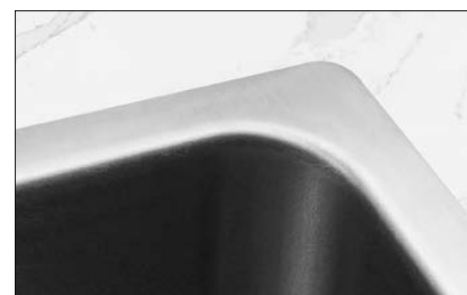

El radio de 25 mm. aporta una estética agradable y moderna a la vez que facilita la limpieza.

ZN-TOP-4040



Referencia	Cantidad	P.V.R unidad
30570	1	
30569	5	



**Acabado:** Acero Inoxidable 18/10  
**Medidas totales:** 440 x 440 (r=10)  
**Medidas encastre BE:** 400 x 400 (r=25)  
**Medidas enrase EN:** 441 x 441 (r=10,5)  
**Medidas encastre OE:** 412 x 422 (r=15)  
**Medidas cubeta:** 400 x 400 x 200 (r=25)

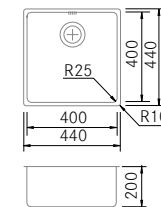

Accesorios opcionales:  
**C1 C22 P1 E2 S2 S3 S12 D1 D2 D3 R1 V6**

ZN-TOP-4540



Referencia	Cantidad	P.V.R unidad
30572	1	
30571	5	



**Acabado:** Acero Inoxidable 18/10  
**Medidas totales:** 490 x 440 (r=10)  
**Medidas encastre BE:** 450 x 400 (r=25)  
**Medidas enrase EN:** 491 x 441 (r=10,5)  
**Medidas encastre OE:** 462 x 422 (r=15)  
**Medidas cubeta:** 450 x 400 x 200 (r=25)

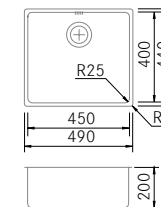

Accesorios opcionales:  
**C1 C22 P1 E2 S2 S3 S12 D1 D2 D3 R1 V6**

ZN-TOP-5040



Referencia	Cantidad	P.V.R unidad
30574	1	
30573	5	



**Acabado:** Acero Inoxidable 18/10  
**Medidas totales:** 540 x 440 (r=10)  
**Medidas encastre BE:** 500 x 400 (r=25)  
**Medidas enrase EN:** 541 x 441 (r=10,5)  
**Medidas encastre OE:** 512 x 422 (r=15)  
**Medidas cubeta:** 500 x 400 x 200 (r=25)

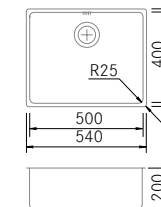

Accesorios opcionales:  
**C1 C22 P1 E2 S2 S3 S12 D1 D2 D3 R1 V6**

RE (ver página 9)

Accesorios Opcionales

<p><b>C1</b> <b>Tabla de corte</b></p> <p>Ref. Acabado P.V.R 95000 Cristal</p> <p><b>Medidas:</b> 234 x 414(397)</p>	<p><b>C22</b> <b>Tabla de corte Polietileno HDPE</b></p> <p>Ref. Acabado P.V.R 95107 HDPE</p> <p><b>Medidas:</b> 317 x 418 (399)</p>	<p><b>P1</b> <b>Kit Rejillas completo con bandejas para C22</b></p> <p>Ref. Acabado P.V.R 95109 Varios</p> <p><b>Medidas:</b> 215 x 380(360)</p>	<p><b>E2</b> <b>Escurreplatos y soporte S2</b></p> <p>Ref. Acabado P.V.R 95065 A.Inox</p> <p><b>Medidas:</b> 425(395) x 250 x 108</p>
<p><b>S2</b> <b>Escurrepasta redondo</b></p> <p>Ref. Acabado P.V.R 95060 A.Inox</p> <p><b>Medidas:</b> Ø240 x 105</p>	<p><b>S3</b> <b>Cubetilla perforada recta</b></p> <p>Ref. Acabado P.V.R 95030 A.Inox</p> <p><b>Medidas:</b> 440(380) x 155(135)</p>	<p><b>S12</b> <b>Cubetilla Perforada para usar con C22</b></p> <p>Ref. Acabado P.V.R 95108 A.Inox</p> <p><b>Medidas:</b> 215 x 380(360) x 80</p>	<p><b>R1</b> <b>Roll Up (enrollable)</b></p> <p>Ref. Acabado P.V.R 95113 A.Inox</p> <p><b>Medidas:</b> 440 x 340</p>
<p><b>D1 D2</b> <b>Dosificador de jabón</b></p> <p>Ref. Acabado P.V.R 95090 A.Inox 95091 Cromo</p>	<p><b>D3</b> <b>Dosificador de jabón</b></p> <p>Ref. Acabado P.V.R 95092 Cromo</p>	<p><b>V6</b> <b>Válvula automática</b></p> <p>Ref. Acabado P.V.R 95104 Satinado</p>	

Grifería recomendada



Nombre	Referencia	Pág.	P.V.R
Tap Eco-E	40186	103	





Slim Filo 50 EN-OE



Referencia	Acabado	P.V.R unidad
30597	A.inox	



Acabado: A.Inox 18/10  
**Medidas totales:** 500 x 505 (r=10)  
**Medidas enrase EN:** 501 x 506 (r=10,5)  
**Medidas encastre OE:** 480 x 486 (r=10)  
**Medidas cubeta:** 450 x 400 x 200 (r=15)  
 (Sifón incluido)

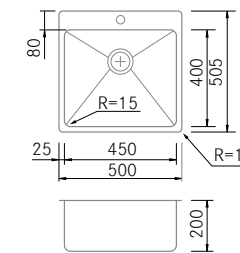

Accesorios opcionales:  
**C1 C22 P1 E2 S2 S3 S12 R1**

Slim Filo 60 EN-OE



Referencia	Acabado	P.V.R unidad
30598	A.inox	



Acabado: A.Inox 18/10  
**Medidas totales:** 550 x 505 (r=10)  
**Medidas enrase EN:** 551 x 506 (r=10,5)  
**Medidas encastre OE:** 530 x 486 (r=10)  
**Medidas cubeta:** 500 x 400 x 200 (r=15)  
 (Sifón incluido)

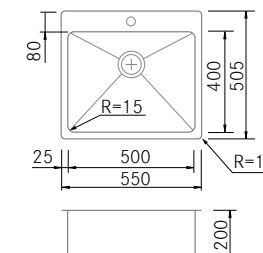

Accesorios opcionales:  
**C1 C22 P1 E2 S2 S3 S12 R1**

Slim Filo 80 EN-OE



Referencia	Acabado	P.V.R unidad
30599	A.inox	



Acabado: A.Inox 18/10  
**Medidas totales:** 760 x 505 (r=10)  
**Medidas enrase EN:** 761 x 506 (r=10,5)  
**Medidas encastre OE:** 740 x 486 (r=10)  
**Medidas cubeta:** 710 x 400 x 200 (r=15)  
 (Sifón incluido)

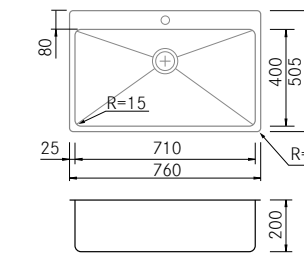

Accesorios opcionales:  
**C1 C22 P1 E2 S2 S3 S12 R1**



El equilibrio entre valor y diseño



La Gama de fregaderos de óptica enrasada Slim se caracteriza por su diseño en líneas rectas con radio de 15 mm. Con desagüe de 3,5" y rebosadero rectangular las cubetas Slim de Frecan están disponibles en 3 medidas que combinándolas con sus complementos opcionales cubren todas las necesidades de una gran cocina.



Amplio desagüe de 3,5" con el práctico tapón de la cesta que evita la descarga de piezas sólidas.



El rebosadero rectangular aporta al fregadero una imagen más elegante.



El radio de 15 mm. aporta una estética agradable y moderna a la vez que facilita la limpieza.

Accesorios Opcionales

**C1** **Tabla de corte**



Ref.	Acabado	P.V.R
95000	Cristal	

**Medidas:** 234 x 414 (397)

**S2** **Escurrepasta redondo**



Ref.	Acabado	P.V.R
95060	A.Inox	

**Medidas:** Ø240 x 105

**C22** **Tabla de corte Polietileno HDPE**



Ref.	Acabado	P.V.R
95107	HDPE	

**Medidas:** 317 x 418 (399)

**S3** **Cubetilla perforada recta**



Ref.	Acabado	P.V.R
95030	A.Inox	

**Medidas:** 440(380) x 155(135)

**P1** **Kit Rejillas completo con bandejas para C22**



Ref.	Acabado	P.V.R
95109	Varios	

**Medidas:** 215 x 380 (360)

**S12** **Cubetilla Perforada para usar con C22**



Ref.	Acabado	P.V.R
95108	A.Inox	

**Medidas:** 215 x 380(360) x 80

**E2** **Escurreplatos y soporte S2**



Ref.	Acabado	P.V.R
95065	A.Inox	

**Medidas:** 425(395) x 250 x 108

**R1** **Roll Up (enrollable)**

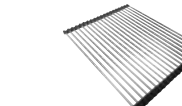

Ref.	Acabado	P.V.R
95113	A.Inox	

**Medidas:** 440 x 340

Grifería recomendada



Nombre	Referencia	Pág.	P.V.R
Baffy-E Cromo	40170	99	

Fregaderos Classic



# Gran capacidad - Fregaderos Classic

FRECAN



Gran tamaño para los cocineros más apasionados

Radio  $\pm 150$

La gama de Fregaderos Classic de gran capacidad de Frecan está pensada para cubrir las necesidades de grandes amantes de la cocina, que usan infinidad de utensilios y de los que requieren que el fregadero sea un espacio de trabajo.



# Gran capacidad - Fregaderos Classic

FRECAN

Tornado BE



Referencia	Acabado	P.V.R unidad
30310	A.inox	

BE Mueble 80

**Acabado:** Acero Inoxidable 18/10  
**Medidas totales:** 816 x 524 (r=124)  
**Medidas encastre BE:** 750 x 460 (r=125)  
**Medidas cubeta:** 730 x 440 x 210  
 (Válv. automática y sifón salvaespacio incluidos)

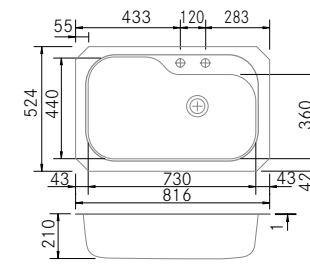

Accesorios opcionales:  
 C9 C10 E10 E11 E12 S2 S8 G1 D1 D2 D3

Tornado Soft SE



Referencia	Acabado	P.V.R unidad
30259	A.inox	

SE Mueble 80

**Acabado:** Acero Inoxidable 18/10  
**Medidas totales:** 790 x 500 (r=145)  
**Medidas encastre SE:** 770 x 480 (r=135)  
**Medidas cubeta:** 730 x 440 x 215  
 (Válv. automática y sifón salvaespacio incluidos)

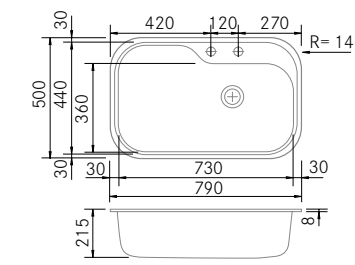

Accesorios opcionales:  
 C9 C10 E10 E11 E12 S2 S8 G1 D1 D2 D3

Tornado Recto SE



Referencia	Acabado	P.V.R unidad
30260	A.inox	

SE Mueble 80

**Acabado:** Acero Inoxidable 18/10  
**Medidas totales:** 790 x 500 (r=145)  
**Medidas encastre SE:** 770 x 480  
**Medidas cubeta:** 730 x 440 x 215  
 (Válv. automática y sifón salvaespacio incluidos)

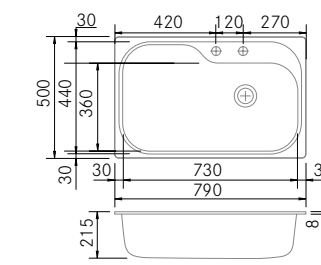

Accesorios opcionales:  
 C9 C10 E10 E11 E12 S2 S8 G1 D1 D2 D3

Uragano SE



Referencia	Acabado	P.V.R unidad
30261	A.inox	

SE Mueble 100

**Acabado:** Acero Inoxidable 18/10  
**Medidas totales:** 970 x 500  
**Medidas enrase SE:** 950 x 480  
**Medidas cubeta:** 910 x 440 x 215  
 (Sifón incluido)

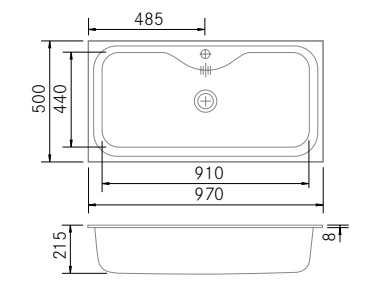

Accesorios opcionales:  
 C9 C10 E10 E11 S2 S8 G1

Fregaderos Classic

## Accesorios Opcionales

<p><b>C9</b> Tabla de corte Haya</p> <table border="1"> <thead> <tr> <th>Ref.</th> <th>Acabado</th> <th>P.V.R</th> </tr> </thead> <tbody> <tr> <td>95009</td> <td>Madera</td> <td></td> </tr> </tbody> </table> <p><b>Medidas:</b> 458 x 375</p>	Ref.	Acabado	P.V.R	95009	Madera		<p><b>C10</b> Tabla de corte Haya</p> <table border="1"> <thead> <tr> <th>Ref.</th> <th>Acabado</th> <th>P.V.R</th> </tr> </thead> <tbody> <tr> <td>95008</td> <td>Madera</td> <td></td> </tr> </tbody> </table> <p><b>Medidas:</b> 372 x 320 (354 x 297)</p>	Ref.	Acabado	P.V.R	95008	Madera		<p><b>E10</b> Tabla haya Soporte para S2</p> <table border="1"> <thead> <tr> <th>Ref.</th> <th>Acabado</th> <th>P.V.R</th> </tr> </thead> <tbody> <tr> <td>95066</td> <td>Madera</td> <td></td> </tr> </tbody> </table> <p><b>Medidas:</b> 372 x 320 (354 x 297)</p>	Ref.	Acabado	P.V.R	95066	Madera		<p><b>E12</b> Cesta vajilla</p> <table border="1"> <thead> <tr> <th>Ref.</th> <th>Acabado</th> <th>P.V.R</th> </tr> </thead> <tbody> <tr> <td>95051</td> <td>A.Inox</td> <td></td> </tr> </tbody> </table> <p><b>Medidas:</b> 458(384) x 384 x 48</p>	Ref.	Acabado	P.V.R	95051	A.Inox		<p><b>E13</b> Soporte para C10/E10/G1</p> <table border="1"> <thead> <tr> <th>Ref.</th> <th>Acabado</th> <th>P.V.R</th> </tr> </thead> <tbody> <tr> <td>95100</td> <td>A.Inox</td> <td></td> </tr> </tbody> </table> <p><b>Medidas:</b> 450 x 367</p>	Ref.	Acabado	P.V.R	95100	A.Inox				
Ref.	Acabado	P.V.R																																			
95009	Madera																																				
Ref.	Acabado	P.V.R																																			
95008	Madera																																				
Ref.	Acabado	P.V.R																																			
95066	Madera																																				
Ref.	Acabado	P.V.R																																			
95051	A.Inox																																				
Ref.	Acabado	P.V.R																																			
95100	A.Inox																																				
<p><b>G1</b> Cubeta grande con válvula</p> <table border="1"> <thead> <tr> <th>Ref.</th> <th>Acabado</th> <th>P.V.R</th> </tr> </thead> <tbody> <tr> <td>95125</td> <td>Blanco</td> <td></td> </tr> </tbody> </table> <p><b>Medidas:</b> 376 x 320 x 190</p>	Ref.	Acabado	P.V.R	95125	Blanco		<p><b>S2</b> Escurrepasta redondo</p> <table border="1"> <thead> <tr> <th>Ref.</th> <th>Acabado</th> <th>P.V.R</th> </tr> </thead> <tbody> <tr> <td>95060</td> <td>A.Inox</td> <td></td> </tr> </tbody> </table> <p><b>Medidas:</b> Ø240 x 105</p>	Ref.	Acabado	P.V.R	95060	A.Inox		<p><b>S8</b> Cubetilla Perforada</p> <table border="1"> <thead> <tr> <th>Ref.</th> <th>Acabado</th> <th>P.V.R</th> </tr> </thead> <tbody> <tr> <td>95032</td> <td>Blanco</td> <td></td> </tr> </tbody> </table> <p><b>Med:</b> 321(286) x 142(177) x 140</p>	Ref.	Acabado	P.V.R	95032	Blanco		<p><b>D1 D2</b> Dosificador de jabón</p> <table border="1"> <thead> <tr> <th>Ref.</th> <th>Acabado</th> <th>P.V.R</th> </tr> </thead> <tbody> <tr> <td>95090</td> <td>A.Inox</td> <td></td> </tr> <tr> <td>95091</td> <td>Cromo</td> <td></td> </tr> </tbody> </table>	Ref.	Acabado	P.V.R	95090	A.Inox		95091	Cromo		<p><b>D3</b> Dosificador de jabón</p> <table border="1"> <thead> <tr> <th>Ref.</th> <th>Acabado</th> <th>P.V.R</th> </tr> </thead> <tbody> <tr> <td>95092</td> <td>Cromo</td> <td></td> </tr> </tbody> </table>	Ref.	Acabado	P.V.R	95092	Cromo	
Ref.	Acabado	P.V.R																																			
95125	Blanco																																				
Ref.	Acabado	P.V.R																																			
95060	A.Inox																																				
Ref.	Acabado	P.V.R																																			
95032	Blanco																																				
Ref.	Acabado	P.V.R																																			
95090	A.Inox																																				
95091	Cromo																																				
Ref.	Acabado	P.V.R																																			
95092	Cromo																																				

Precios son P.V.R. sin I.V.A.



Master EN-OE



Ref.	Acabado	Escurridor	P.V.R. ud.
30441	A.inox	Derecha	
30502	A.inox	Izquierda	



**Acabado:** Acero Inoxidable 18/10  
**Medidas totales:** 860 x 520 x 209 (r=10)  
**Medidas enrase EN:** 861 x 521 (r=10,5)  
**Medidas encastre OE:** 847 x 507 (r=5)  
**Medidas cubeta:** 450 x 400 x 195 (r=10)  
 (Válv. aut. con sifón salvaespacio incluida) **V10**

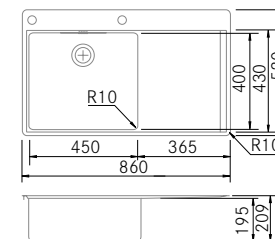

Accesorios opcionales:

**C1 C22 P1 E2 S2 S12 D1 D2**

El Fregadero Master de líneas suaves aporta armonía y sensibilidad.

Radio 10

Radios de 10 mm, un escurridor sinuoso, válvula y rebosadero rectangulars y accesorios opcionales completan este magnífico fregadero de alta gama de Frecan.



El modelo Master incluye una elegante válvula automática que permite abrir y cerrar la tapa sin necesidad de sumergir la mano en el fregadero.



El fregadero Master está equipado con un gran desagüe dotado de un práctico tapón con cesta que evita la descarga de piezas sólidas.



Su perfil de acero inoxidable lo hace ideal para ser instalado enrasado o en óptica enrasada.

Accesorios Opcionales

**C1** **Tabla de corte**



Ref. Acabado P.V.R.  
95000 Cristal

Medidas: 234 x 414(397)

**C22** **Tabla de corte Polietileno HDPE**



Ref. Acabado P.V.R.  
95107 HDPE

Medidas: 317 x 418 (399)

**P1** **Kit Rejillas completo con bandejas para C22**



Ref. Acabado P.V.R.  
95109 Varios

Medidas: 215 x 380(360)

**E2** **Escurreplatos y soporte S2**



Ref. Acabado P.V.R.  
95065 A.Inox

Medidas: 425(395) x 250 x 108

**S2** **Escurrepasta redondo**



Ref. Acabado P.V.R.  
95060 A.Inox

Medidas: Ø240 x 105

**S12** **Cubetilla Perforada para usar con C22**



Ref. Acabado P.V.R.  
95108 A.Inox

Medidas: 215 x 380(360) x 80

**D1 D2** **Dosificador de jabón**



Ref. Acabado P.V.R.  
95090 A.Inox  
95091 Cromo

Grifería recomendada



Nombre	Referencia	Pág.	P.V.R.
Brook Cromo	40182	87	



Una gama de fregaderos urbanos

Una gran variedad de pequeños fregaderos para encajar en grandes proyectos.

Grifería recomendada



Nombre	Referencia	Pág.	P.V.R.
Sempre	40168	94	

Eco 11 SE



Referencia	Escurridor	P.V.R. unidad
30150	Izquierda	
30151	Derecha	



**Acabado:** Acero Inoxidable 18/10  
**Medidas totales:** 790 x 500  
**Medidas encastre SE:** 770 x 480  
**Medidas cubeta:** 340 x 400 x 170

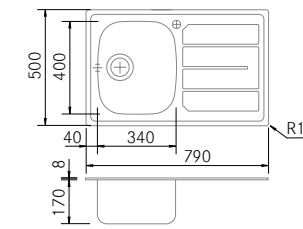

Accesorios opcionales:  
**C1 C7 S2 E9 R1**

Eco 20 SE



Referencia	P.V.R. unidad
30154	



**Acabado:** Acero Inoxidable 18/10  
**Medidas totales:** 790 x 500  
**Medidas encastre SE:** 770 x 480  
**Medidas cubetas:** 360 x 400 x 170

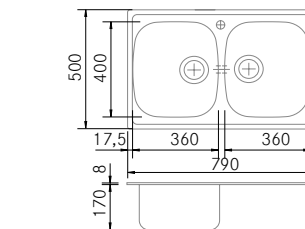

Accesorios opcionales:  
**C1 C7 S2 E9 R1**

EF 760 SE



Referencia	Escurridor	P.V.R. unidad
30604	Izquierda	
30605	Derecha	
30603	Sin orificio	



**Acabado:** Acero Inoxidable 18/10  
**Medidas totales:** 760 x 435  
**Medidas encastre SE:** 736 x 411  
**Medidas cubetas:** 380 x 340 x 140

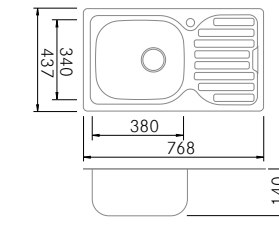

Accesorios opcionales:  
**S2 E9**

Duo 780 SE



Referencia	P.V.R. unidad
30252	



**Acabado:** Acero Inoxidable 18/10  
**Medidas totales:** 780 x 480  
**Medidas encastre SE:** 752 x 454 (r=40)  
**Medidas cubetas:** 337 x 400 x 150

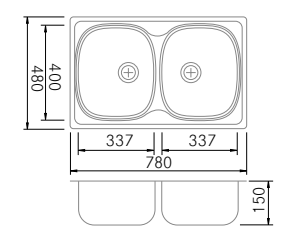

Accesorios opcionales:  
**S2 E9**

EC 500 SE



Referencia	P.V.R. unidad
30601	



**Acabado:** Acero Inoxidable 18/10  
**Medidas totales:** 500 x 500  
**Medidas encastre SE:** 480 x 480  
**Medidas cubeta:** 410 x 360 x 190

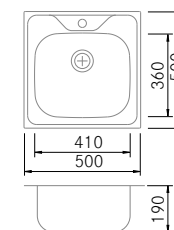

Accesorios opcionales:  
**S2**

ER 510 SE



Referencia	P.V.R. unidad
30236	



**Acabado:** Acero Inoxidable 18/10  
**Medidas totales:** Ø 510  
**Medidas encastre SE:** Ø 490  
**Medidas cubetas:** Ø 390 x 190

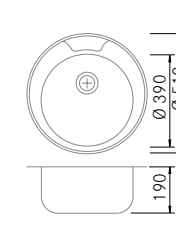

Accesorios opcionales:  
**S2 E4**

Accesorios Opcionales

**C1** Tabla de corte



Ref.	Acabado	P.V.R.
95000	Cristal	

**Medidas:** 234 x 414(397)

**C7** Tabla de corte Haya



Ref.	Acabado	P.V.R.
95010	Madera	

**Medidas:** 362 x 420

**E9** Escurreplatos y soporte S2

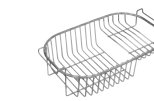

Ref.	Acabado	P.V.R.
95062	A.Inox	

**Medidas:** 428(400) x 250 x 108

**E4** Escurreplatos y soporte S2



Ref.	Acabado	P.V.R.
95063	A.Inox	

**Medidas:** 433(380+125) x 250 x 97

**S2** Escurrepasta redondo



Ref.	Acabado	P.V.R.
95060	A.Inox	

**Medidas:** Ø240 x 105

Fregaderos de Granito





## Fregaderos Metal Quartz

La evolución de los fregaderos se basa en la racionalización en el diseño y sobretodo en calidad de los materiales, por ello la investigación sobre estos es prioritario para llegar a crear un compuesto de máximo rendimiento y máxima durabilidad.

Los materiales de los fregaderos Metal Quartz de Frecan han sido cuidadosamente seleccionados, estudiados y probados en el laboratorio con el fin de obtener las características particulares de solidez, compacidad y resistencia.

El resultado, clientes muy satisfechos no sólo por el diseño y el acabado, sino por que después de los años sus fregaderos Metal Quartz permanecen como el primer día.



### Rayadas...

La formula del material Metal Quartz se mantiene inalterable a las rayadas producidas por la "violencia" típica del uso continuado de utensilios de cocina.



### Impactos...

La aleación de metal, cuarzo y resinas confiere al fregadero una microelasticidad interior que hace de disipador frente al mas duro impacto.



### Calor...

Los fregaderos Metal Quartz son muy resistentes a los choques térmicos, incluso a los más violentos y a las temperaturas más altas (hasta 280°) sin sufrir daños permanentes.



### Higiene...

La alta densidad de los materiales ayuda a una limpieza fácil evitando residuos orgánicos restantes en la superficie y dejando el fregadero fresco y con un olor agradable.



### Resistencia UV...

Matal Quartz, a diferencia de otros materiales del mercado, mantiene su color intacto con el paso de los años gracias a su alta resistencia a los rayos UV.

## ¿Que es la tecnología AirePuro?

El material compuesto Metal Quartz está provisto de nanopartículas de dióxido de titanio (TiO<sub>2</sub>), y es capaz de interactuar con el ambiente de la cocina mediante la reducción de la contaminación del aire, ejerciendo una acción antibacteriana y permitiendo que el fregadero sea más fácil de limpiar.

El dióxido de titanio en presencia de luz natural o artificial, se "activa" mediante un fenómeno llamado fotocatalisis, un proceso similar a la fotosíntesis de los árboles, que destruye los olores desagradables que se forman en la cocina y transforma los contaminantes, orgánicos e inorgánicos presentes en el medio ambiente en sales minerales inocuas.



## ¿Como funciona?

Las partículas nanométricas de dióxido de titanio son capaces de aprovechar la luz generando una reacción química (fotocatalisis) en otras moléculas cercanas.

En el caso de los fregaderos "AirePuro", cuando la luz incide en las partículas de dióxido de titanio, provoca la formación de radicales en su superficie que tienen un fuerte poder oxidante. Las bacterias, virus, hongos y todas las moléculas contaminantes que están en contacto con estos radicales comienzan a oxidarse y degradarse en sales minerales inofensivos.

También es importante saber que los radicales tienen muy corta vida media (alrededor de 1 nanosegundos) y por lo tanto no suponen un peligro para los seres humanos.

## Un fregadero 100% Antibacteriano

A menudo, el fregadero se utiliza como un área de preparación de alimentos; al entrar en contacto con alimentos que terminan en la mesa, un fregadero puede transmitir infecciones bacterianas. "AirePuro" reduce este riesgo, dando más tranquilidad y seguridad para toda la familia.

"AirePuro" es una tecnología completa, que además de purificar el aire en la cocina y hacer que el fregadero sea fácil de limpiar, ejerce un efecto antibacteriano contrarrestando la reproducción de bacterias, virus, mohos que a menudo causan manchas y olores. La protección antibacteriana ejercida por "AirePuro" no es un recubrimiento en la superficie del fregadero sino la acción de las nanopartículas incorporadas en toda la masa del producto, por esta razón no se reduce su acción con el desgaste del lavado, ni se agota con el tiempo.

Por "100% antibacteriano" se entiende que el componente antibacteriano está presente no sólo en la superficie, sino también en toda la masa del fregadero. La protección antibacteriana ejercida por "AirePuro" no sustituye las prácticas de higiene y limpieza normales.

Un metro cuadrado de superficie "AirePuro" (aproximadamente la superficie de un fregadero) es capaz de eliminar 90% del contenido de la contaminación en 80 m<sup>3</sup> de aire en tan sólo 1 hora.

### Acción anticontaminación

El proceso de cocción de los alimentos produce olores, humos y grasas que se propagan en la cocina; así como el humo del tabaco, el polvo fino del exterior o los sistemas de calefacción y aire acondicionado, producen impurezas que se propagan fácilmente en el hogar. La acción anti-contaminación de nanopartículas de dióxido de titanio incorporada en el fregadero es capaz de descomponer estas moléculas contaminantes.

En pocas palabras, el material "AirePuro" ejerce una acción purificadora similar a la de un árbol en la cocina.

### Acción antibacteriana

Los olores desagradables que a veces se forman en el fregadero pueden ser causados por bacterias que prosperan en condiciones de calor y humedad. La protección antibacteriana inhibe el crecimiento de bacterias manteniéndose con las prácticas habituales de limpieza e higiene del fregadero más limpio y fresco entre un uso y otro.

La acción antibacteriana ejercida por "AirePuro" conlleva una reducción significativa de los olores en el mismo fregadero, así como en el ambiente bajo el fregadero, donde a menudo se encuentran los cubos de residuos orgánicos, creando un ambiente más fresco y cocina saludable.

### Acción autolimpiante

"AirePuro" es propiamente un repelente de la suciedad. En su superficie no se forman antiestéticos depósitos calcáreos. Por lo tanto el fregadero es más fácil de limpiar, lo que reduce la necesidad del uso de detergentes, haciendo los fregaderos "AirePuro" respetuosos con el medio ambiente.

Como en los otros casos, la acción de auto-limpieza se da por las nanopartículas de dióxido de titanio incorporadas en la masa total del producto, por esto, no reduce su acción con los lavados posteriores, ni se agota con el tiempo.





La elegancia del granito en su grandeza

El Fregadero F-Klass aporta un gran diseño a la cocina, sus líneas dulces rompen con la linealidad de la cocina creando espacios de una elegancia absoluta. El modelo F-Klass está disponible en blanco y negro mate.

F-Klass BE 



Referencia	Acabado	P.V.R.
30585	Blanco Milk	
30586	Negro Mate	

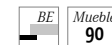

**Acabado:** Metal Quartz  
**Medidas totales:** 839 x 520  
**Medidas cubeta:** 758 x 407 x 240

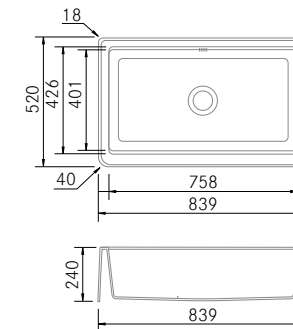

Accesorios opcionales:





Accesorios Opcionales



La elegante tapa en acabado metalizado cierra el desagüe ocultando su cesta inferior.

Accesorios Opcionales

<b>C25</b> <b>Tabla de corte F-Klass</b>  Ref. Acabado P.V.R. 95139 Piedra Medidas: 278 x 422	<b>E2</b> <b>Escurreplatos y soporte S2</b>  Ref. Acabado P.V.R. 95065 A.Inox Medidas: 425(395) x 250 x 108	<b>S2</b> <b>Escurrepasta redondo</b>  Ref. Acabado P.V.R. 95060 A.Inox Medidas: Ø240 x 105
<b>C22</b> <b>Tabla de corte Polietileno HDPE</b>  Ref. Acabado P.V.R. 95107 HDPE Medidas: 317 x 418 (399)	<b>P1</b> <b>Kit Rejillas completo con bandejas para C22</b>  Ref. Acabado P.V.R. 95109 Varios Medidas: 215 x 380 (360)	<b>S12</b> <b>Cubetilla Perforada para usar con C22</b>  Ref. Acabado P.V.R. 95108 A.Inox Medidas: 215 x 380(360) x 80

Precios son P.V.R. sin I.V.A.

Acabados



Blanco Milk



Negro Mate

Grifería recomendada



Nombre	Referencia	Pág.	P.V.R.
Boo-P negro	40223	83	





Una gran superficie, una gran capacidad.

El fregadero Kinga de Frecan está fabricado en Metal Quartz, un material que une cuarzo, granito y resinas proporcionando mayor dureza y resistencia a las rayadas. Su textura sin poro facilita su limpieza y proporciona suavidad muy agradable al tacto. El fregadero Kinga viene de serie con 4 accesorios entre ellos 2 tablas de corte de cristal que se deslizan ocultando el interior proporcionando una imagen mas agradable y un diseño muy elegante.

KINGA 20 SE 



Referencia	Acabado	P.V.R.
30465	Blanco Milk	
30575	Negro Mate	

SE Mueble 90

Acabado: Metal Quartz  
 Medidas totales: 860 x 510  
 Medidas encastre SE: 840 x 490  
 Medidas cubeta: 380 x 370 x 235

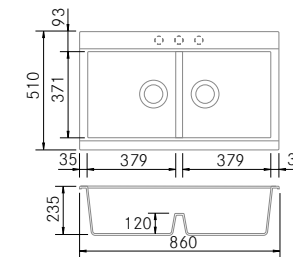

Accesorios incluidos:

S6 C5o C6 V2



La elegante tapa en acabado metalizado cierra el desagüe ocultando su cesta inferior.

Accesorios Incluidos

<p><b>S6</b> Cubetilla Perforada</p>  <table border="1"> <thead> <tr> <th>Ref.</th> <th>Acabado</th> <th>P.V.R.</th> </tr> </thead> <tbody> <tr> <td>95033</td> <td>A.Inox</td> <td></td> </tr> </tbody> </table>	Ref.	Acabado	P.V.R.	95033	A.Inox		<p><b>V2</b> Válvula automática Doble</p>  <table border="1"> <thead> <tr> <th>Ref.</th> <th>Acabado</th> <th>P.V.R.</th> </tr> </thead> <tbody> <tr> <td>95083</td> <td>Cromo</td> <td></td> </tr> </tbody> </table>	Ref.	Acabado	P.V.R.	95083	Cromo	
Ref.	Acabado	P.V.R.											
95033	A.Inox												
Ref.	Acabado	P.V.R.											
95083	Cromo												
<p><b>C5</b> Tabla de corte Cristal</p>  <table border="1"> <thead> <tr> <th>Ref.</th> <th>Acabado</th> <th>P.V.R.</th> </tr> </thead> <tbody> <tr> <td>95015</td> <td>Cristal</td> <td></td> </tr> </tbody> </table> <p>Medidas: 428 x 410 x 5</p>	Ref.	Acabado	P.V.R.	95015	Cristal		<p><b>C6</b> Tabla de corte Cristal</p>  <table border="1"> <thead> <tr> <th>Ref.</th> <th>Acabado</th> <th>P.V.R.</th> </tr> </thead> <tbody> <tr> <td>95016</td> <td>Cristal</td> <td></td> </tr> </tbody> </table> <p>Medidas: 428 x 410 x 5</p>	Ref.	Acabado	P.V.R.	95016	Cristal	
Ref.	Acabado	P.V.R.											
95015	Cristal												
Ref.	Acabado	P.V.R.											
95016	Cristal												

Acabados

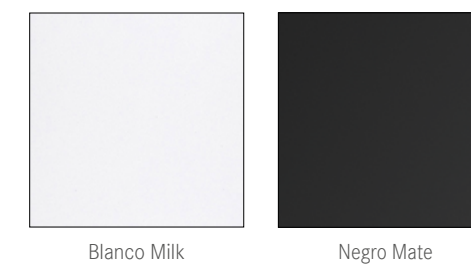

Grifería recomendada



Nombre	Referencia	Pág.	P.V.R.
Isi	40144	91	



Elegancia duradera.

Los fregaderos Amanda de Frecan están fabricados en Metal Quartz, un material que une cuarzo, granito y resinas proporcionando mayor dureza y resistencia a las rayadas. Su textura sin poro facilita su limpieza y proporciona suavidad muy agradable al tacto. Los fregaderos Amanda de Frecan están disponibles en 3 colores y 3 medidas.

Amanda 11 AirePuro

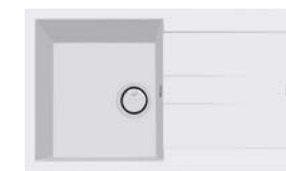

Referencia	Acabado	P.V.R.
30467	Blanco Milk	
30576	Negro Mate	



**Acabado:** Metal Quartz  
**Medidas totales:** 860 x 500  
**Medidas encastre BE:** 840 x 480 (r=5)  
**Medidas encastre SE:** 840 x 480  
**Medidas cubetas:** 390 x 430 x 200

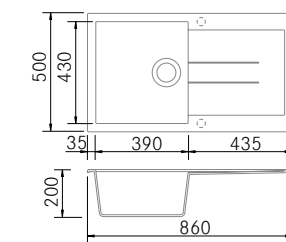

Accesorios opcionales:  
**V3**

Amanda 12 AirePuro

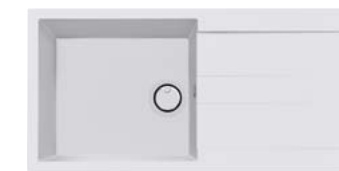

Referencia	Acabado	P.V.R.
30470	Blanco Milk	
30577	Negro Mate	



**Acabado:** Metal Quartz  
**Medidas totales:** 990 x 500  
**Medidas encastre BE:** 970 x 480 (r=5)  
**Medidas encastre SE:** 970 x 480  
**Medidas cubetas:** 460 x 430 x 210

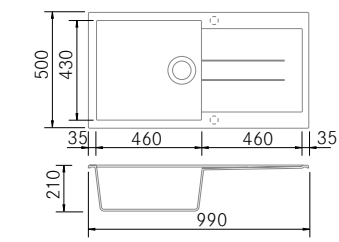

Accesorios opcionales:  
**V3**

Amanda 20 SE AirePuro



Referencia	Acabado	P.V.R.
30473	Blanco Milk	
30578	Negro Mate	



**Acabado:** Metal Quartz  
**Medidas totales:** 860 x 510  
**Medidas encastre SE:** 840 x 480  
**Medidas cubetas:** 380 x 400 x 200

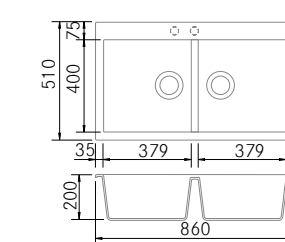

Accesorios opcionales (ver pág 68):  
**V2 C1 C2 P1 E2 S2 S12 D1 D2 D3 D4**



La elegante tapa en acabado metalizado cierra el desagüe ocultando su cesta inferior.

Accesorios Opcionales

<b>V2</b> Válvula automática Doble	<b>V3</b> Válvula automática
Ref. Acabado P.V.R.	Ref. Acabado P.V.R.
95083 Cromo	95084 Cromo
Desagüe: <input type="radio"/> Rebosadero: <input type="radio"/>	Desagüe: <input type="radio"/> Rebosadero: <input type="radio"/>

Grifería recomendada

Nombre	Referencia	Pág.	P.V.R.
Vita-E	40228	95	

Acabados

Blanco Milk	Negro Mate





Quadra 560 SE **AirePuro**



Referencia	Acabado	P.V.R
30494	Blanco Milk	
30583	Negro Mate	
30496	Gris Titanium	

**SE** Mueble 60

**Acabado:** Metal Quartz  
**Medidas totales:** 560 x 505  
**Medidas encastre SE:** 540 x 480  
**Medidas cubetas:** 490 x 400 x 200

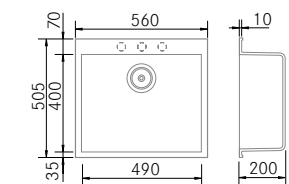

Accesorios opcionales:  
**C1 C22 P1 E2 S2 S3 S12 D1 D2 D3 D4 R1 V3**

Quadra 760 SE **AirePuro**



Referencia	Acabado	P.V.R
30497	Blanco Milk	
30584	Negro Mate	
30499	Gris Titanium	

**SE** Mueble 80

**Acabado:** Metal Quartz  
**Medidas totales:** 760 x 505  
**Medidas encastre SE:** 740 x 480  
**Medidas cubetas:** 690 x 400 x 200

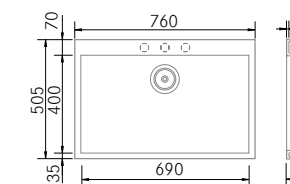

Accesorios opcionales:  
**C1 C22 P1 E2 S2 S3 S12 D1 D2 D3 D4 R1 V3**

Quadra Doble SE **AirePuro**



Referencia	Acabado	P.V.R
30491	Blanco Milk	
30582	Negro Mate	

**SE** Mueble 90

**Acabado:** Metal Quartz  
**Medidas totales:** 860 x 510  
**Medidas encastre SE:** 840 x 480  
**Medidas cubetas:** 379 x 400 x 200

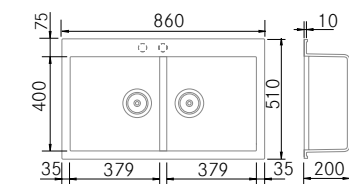

Accesorios opcionales:  
**C1 C22 P1 E2 S2 S3 S12 D1 D2 D3 D4 R1 V2**



La elegante tapa en acabado metalizado cierra el desagüe ocultando su cesta inferior.

Quadra 560 BE **AirePuro**



Ref.	Acabado	P.V.R
30479	Blanco Milk	
30580	Negro Mate	
30481	Gris Titanium	
30483	Avena	

**BE** Mueble 60

**Acabado:** Metal Quartz  
**Medidas totales:** 560 x 435  
**Medidas encastre BE:** 490 x 400 (r=5)  
**Medidas cubetas:** 490 x 400 x 200 (r=5)

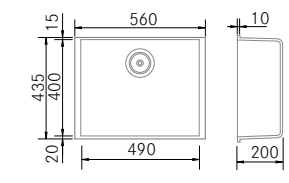

Accesorios opcionales:  
**C1 C22 P1 E2 S2 S3 S12 D1 D2 D3 D4 R1 V3**

Quadra 760 BE **AirePuro**



Ref.	Acabado	P.V.R
30485	Blanco Milk	
30581	Negro Mate	
30487	Gris Titanium	

**BE** Mueble 80

**Acabado:** Metal Quartz  
**Medidas totales:** 760 x 435  
**Medidas encastre BE:** 690 x 400 (r=5)  
**Medidas cubetas:** 690 x 400 x 200 (r=5)

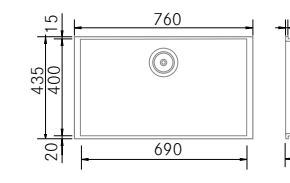

Accesorios opcionales:  
**C1 C22 P1 E2 S2 S3 S12 D1 D2 D3 D4 R1 V3**

Quadra Doble BE **AirePuro**



Referencia	Acabado	P.V.R
30476	Blanco Milk	
30579	Negro Mate	

**BE** Mueble 90

**Acabado:** Metal Quartz  
**Medidas totales:** 860 x 435  
**Medidas encastre BE:** 795 x 400 (r=5)  
**Medidas cubetas:** 380 x 400 x 200 (r=5)

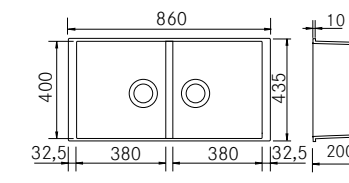

Accesorios opcionales:  
**C1 C22 P1 E2 S2 S3 S12 D1 D2 D3 D4 R1 V2**

Grifería recomendada



Nombre	Referencia	Pág.	P.V.R
Vita-E	40228	95	

Acabados

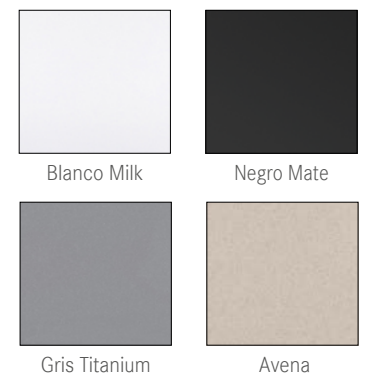

Accesorios Opcionales

<p><b>C1</b> Tabla de corte</p> <p>Ref. Acabado P.V.R 95000 Cristal</p> <p>Medidas: 234 x 414(397)</p>	<p><b>C22</b> Tabla de corte Polietileno HDPE</p> <p>Ref. Acabado P.V.R 95107 HDPE</p> <p>Medidas: 317 x 418 (399)</p>	<p><b>P1</b> Kit Rejillas completo con bandejas para C22</p> <p>Ref. Acabado P.V.R 95109 Varios</p> <p>Medidas: 215 x 380(360)</p>	<p><b>D1 D2</b> Dosificador de jabón</p> <p>Ref. Acabado P.V.R 95090 A.Inox 95091 Cromo</p>	<p><b>D4</b> Dosificador de jabón Negro</p> <p>Ref. Acabado P.V.R 95093 Negro</p>	<p><b>R1</b> Roll Up (enrollable)</p> <p>Ref. Acabado P.V.R 95113 A.Inox</p> <p>Medidas: 440 x 340</p>
<p><b>E2</b> Escurreplatos y soporte S2</p> <p>Ref. Acabado P.V.R 95065 A.Inox</p> <p>Medidas: 425(395) x 250 x 108</p>	<p><b>S2</b> Escurrepasta redondo</p> <p>Ref. Acabado P.V.R 95060 A.Inox</p> <p>Medidas: Ø240 x 105</p>	<p><b>S3</b> Cubetilla perforada recta</p> <p>Ref. Acabado P.V.R 95030 A.Inox</p> <p>Medidas: 440(380) x 155(135)</p>	<p><b>S12</b> Cubetilla Perforada para usar con C22</p> <p>Ref. Acabado P.V.R 95108 A.Inox</p> <p>Medidas: 215 x 380(360) x 80</p>	<p><b>V2</b> Válvula automática Doble</p> <p>Ref. Acabado P.V.R 95083 Cromo</p> <p>Desagüe: ○ Rebosadero ○</p>	<p><b>V3</b> Válvula automática</p> <p>Ref. Acabado P.V.R 95084 Cromo</p> <p>Desagüe: ○ Rebosadero ○</p>

NOTA: Es imprescindible respetar las medidas de encastre en instalaciones BE para garantizar el encaje de los accesorios.



QB-40 BE



Referencia	Acabado	P.V.R
30593	Blanco Puro	
30594	Negro Mate	

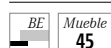

Acabado: Granito  
**Medidas totales:** 440 x 440  
**Medidas encastre BE:** 400 x 400 (R=5)  
**Medidas cubetas:** 400 x 400 x 200 (R=5)

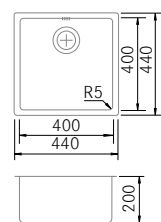

Accesorios opcionales:  
**C1 C22 P1 E2 S2 S3 S12 D1 D2 D3 D4 R1 V3**

QB-40 SE



Referencia	Acabado	P.V.R
30596	Blanco Puro	
30595	Negro Mate	



Acabado: Granito  
**Medidas totales:** 470 x 500  
**Medidas encastre SE:** 450 x 480  
**Medidas cubetas:** 400 x 400 x 200 (R=5)

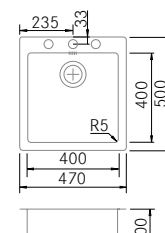

Accesorios opcionales:  
**C1 C22 P1 E2 S2 S3 S12 D1 D2 D3 D4 R1 V3**

Accesorios Opcionales

Ver accesorios y precios en página 68  
 Grifería recomendada



Nombre	Referencia	Pág.	P.V.R
Vita-E	40227	95	

Acabados



Blanco Puro

Negro Mate



Accesorios



Espacio y tiempo, elementos cada vez más preciosos en la cocina.

Por esta razón, Frecan ha estudiado sistemas integrados de accesorios que optimizan cada movimiento y se reducen a un tamaño mínimo cuando no los usa. En el concepto funcional de Frecan, el accesorio es un elemento de primordial importancia.

Una gama cada vez mayor de accesorios caracteriza las propuestas de lavado. Todos los modelos van acompañados de tablas de cortar, escurridores y accesorios que mejoran el aspecto y la funcionalidad del fregadero.

Tablas de corte



Tablas de corte que facilitan la preparación de los alimentos aprovechando al máximo el espacio.

Escurridores



Escurridores y cubetillas que facilitan la preparación de los alimentos y la limpieza.

Válvulas automáticas



Comodidad para ti y cuidado para tus manos con las válvulas automáticas.



Alta resistencia, mayor comodidad.

Una propuesta variada en maderas finas, resistente al desgaste y la absorción, garantía de higiene y durabilidad. Las soluciones en vidrio, HDPE y piedra completan la amplia oferta.

<p><b>C1</b> Tabla de corte</p>  <p>Ref. Acabado P.V.R. 95000 Cristal Medidas: 235 x 425 (399)</p>	<p><b>C5-C6</b> Tabla de corte Cristal</p>  <p>Ref. Acabado P.V.R. 95015 Cristal Blanco 95016 Cristal Negro Medidas: 428 x 410 x 5</p>	<p><b>C7</b> Tabla de corte Haya</p>  <p>Ref. Acabado P.V.R. 95010 Madera Medidas: 362 x 420</p>	<p><b>C9</b> Tabla de corte Haya</p>  <p>Ref. Acabado P.V.R. 95009 Madera Medidas: 458 x 375</p>	<p><b>C10</b> Tabla de corte Haya</p>  <p>Ref. Acabado P.V.R. 95008 Madera Medidas: 372 x 320 (354 x 297)</p>
<p><b>C17</b> Tabla de corte Haya</p>  <p>Ref. Acabado P.V.R. 95018 Madera Medidas: 404 (375) x 345 x 25</p>	<p><b>C18</b> Tabla de corte Haya</p>  <p>Ref. Acabado P.V.R. 95132 Madera Medidas: 464 (436) x 345 x 25</p>	<p><b>C22</b> Tabla de corte Polietileno HDPE</p>  <p>Ref. Acabado P.V.R. 95107 HDPE Medidas: 317 x 418 (399)</p>	<p><b>C25</b> Tabla de corte F-Klass</p>  <p>Ref. Acabado P.V.R. 95139 Piedra</p>	<p><b>C26</b> Tabla de corte</p>  <p>Ref. Acabado P.V.R. 95146 Madera Iroko Medidas: 200 x 490 x 20</p>

# Escurreedores y cubetillas - Accesorios Fregaderos FRECAN



En nuestros fregaderos todo encaja.

Cestas, soportes, escurridores. Una amplia gama de accesorios para hacer de una cubeta un lugar de preparación de alimentos cómodo e higiénico.

<b>E2</b> Escurreplatos y soporte S2  Ref. Acabado P.V.R. 95065 A.Inox Medidas: 428(395) x 250 x 108	<b>E4</b> Escurreplatos y soporte S2  Ref. Acabado P.V.R. 95063 A.Inox Medidas: 433(380+125) x 250 x 97	<b>E5</b> Escurreplatos y soporte S2  Ref. Acabado P.V.R. 95061 A.Inox Medidas: 428(400+60) x 250 x 108	<b>E9</b> Escurreplatos y soporte S2  Ref. Acabado P.V.R. 95062 A.Inox Medidas: 428(400+80) x 250 x 108	<b>E10</b> Tabla haya Soporte para S2  Ref. Acabado P.V.R. 95066 Madera Medidas: 372 x 320 (354 x 297)	<b>E12</b> Cesta vajilla  Ref. Acabado P.V.R. 95051 A.Inox Medidas: 458(384) x 384 x 48
<b>E13</b> Soporte para C10/E10/G1  Ref. Acabado P.V.R. 95100 A.Inox Medidas: 450 x 367	<b>E17</b> Estante rejilla  Ref. Acabado P.V.R. 95148 Aisi 304 Medidas: 180 x 420 x 27	<b>G1</b> Cubeta grande con válvula  Ref. Acabado P.V.R. 95125 A.Inox Medidas: 376 x 320 x 190	<b>S2</b> Escurrepasta redondo  Ref. Acabado P.V.R. 95060 A.Inox Medidas: Ø240 x 105	<b>S3</b> Cubetilla perforada recta  Ref. Acabado P.V.R. 95030 A.Inox Medidas: 440 x 155 (390 x 135)	<b>S6</b> Cubetilla Perforada  Ref. Acabado P.V.R. 95033 A.Inox Medidas: 392 (373) x 169 x 85
<b>S8</b> Cubetilla Perforada  Ref. Acabado P.V.R. 95032 Blanco Med.: 321(286) x 142(177) x 140	<b>S9</b> Cubetilla Perforada pequeña  Ref. Acabado P.V.R. 95038 A.Inox Medidas: 375 (348) x 190 x 80	<b>S10</b> Cubeta grande  Ref. Acabado P.V.R. 95039 A.Inox Medidas: 375 (340) x 345 x 160	<b>S11</b> Cubetilla Perforada  Ref. Acabado P.V.R. 95133 A.Inox Medidas: 436 (399) x 345 x 80	<b>S12</b> Cubetilla Perforada  Ref. Acabado P.V.R. 95108 A.Inox Medidas: 215 x 380 (360)	<b>S13</b> Escurreidor inclinado  Ref. Acabado P.V.R. 95149 Aisi 304 Medidas: 280 x 420 x 110-60
<b>P1</b> Kit Rejillas completo con bandejas  Ref. Acabado P.V.R. 95109 varios Medidas: 215 x 380 (360)	<b>P3</b> Protección de fondo 81  Ref. Acabado P.V.R. 95151 Aisi 304 Medidas: 804 x 394 x 20	<b>R1</b> Roll Up (enrollable)  Ref. Acabado P.V.R. 95113 A.Inox Medidas: 440 x 340			

# Válvulas automáticas - Accesorios Fregaderos FRECAN



Protege tus manos

La practicidad de dimensiones reducidas, la elegancia del acero y muchas soluciones de válvulas con mando a distancia: rotativos y pulsadores.



<b>V2</b> Válvula automática  Ref. Acabado P.V.R. 95083 Cromo Desagüe: ○ Rebosadero: ○	<b>V3</b> Válvula automática  Ref. Acabado P.V.R. 95084 Cromo Desagüe: ○ Rebosadero: ○	<b>V6</b> Válvula automática  Ref. Acabado P.V.R. 95104 Satinado Desagüe: ● Rebosadero: □	<b>V7</b> Válvula automática  Ref. Acabado P.V.R. 95105 Satinado Desagüe: □ Rebosadero: □
<b>V10</b> Válvula automática Master  Incluida en modelo Master Desagüe: ○ Rebosadero: □			

Desagüe: ● =		Rebosadero: ○ =	
Desagüe: ○ =		Rebosadero: II-II =	
Desagüe: □ =		Rebosadero: □ =	



Dosificador de jabón D1-D2    Dosificador de jabón D3-D4    Sifón salvaespacio SF1    Sifón salvaespacio SF2



Referencia	Acabado	Capacidad	P.V.R
95090	A.Inox	500 ml	
95091	Cromo	500 ml	

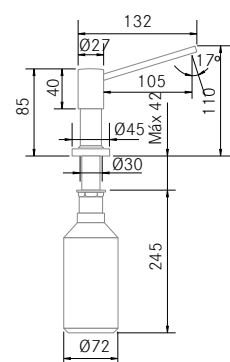

Referencia	Acabado	Capacidad	P.V.R
95092	Cromo	500 ml	
95093	Negro	500 ml	

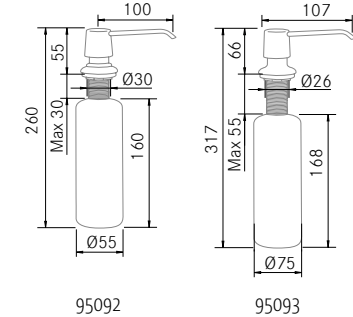

95092

95093



Referencia	Acabado	P.V.R
95126	Blanco	

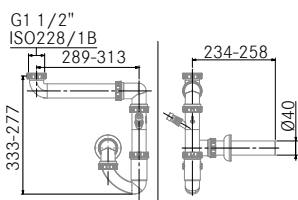

Referencia	Acabado	P.V.R
95127	Blanco	

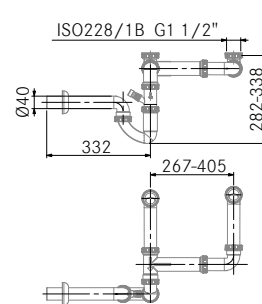

Limpiador y recuperador



Limpiador Inox    Recuperador Inox    Limpiador Granito

Referencia	Descripción	P.V.R
90211	Limpiador 1 Ud.	
90212	Limpiador caja 12 Uds.	
90213	Recuperador 1 Ud.	
90214	Recuperador caja 12 Uds.	
95138	Limpiador Gama Granito	

Limpiador y recuperador de acero inoxidable y limpiador para granito para devolver la apariencia óptima tras rayadas y oscurecimientos del acero producidos por el uso.

Contenedores M-45



Referencia	Capacidad	P.V.R
95140	27 L.	

Contenedores de residuos para reciclaje. Fácil instalación en muebles extraíbles. CAPACIDAD: 27 Litros  
- 1 Cubo de 12 litros con tapa y asa  
- 3 cubos de 5 litros con tapa y asa

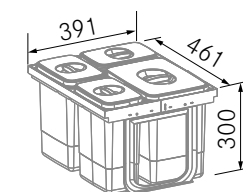

Accesorio Opcional

**Bandeja superior para mueble de 45 cm.**  
Fijación a laterales de mueble, ideal para ganar espacio en muebles de puerta de gran altura.



Ref.	Acabado	P.V.R
95143	Lacado antracita	

Contenedores M-60



Referencia	Capacidad	P.V.R
95141	52 L.	

Contenedores de residuos para reciclaje. Fácil instalación en muebles extraíbles. CAPACIDAD: 52 Litros  
- 3 cubos de 15 litros con tapa y asa  
- 1 Cubo de 7 litros con tapa y asa

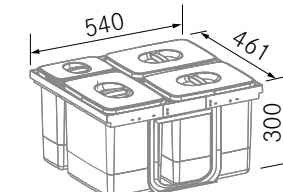

Accesorio Opcional

**Bandeja superior para mueble de 60 cm.**  
Fijación a laterales de mueble, ideal para ganar espacio en muebles de puerta de gran altura.



Ref.	Acabado	P.V.R
95144	Lacado antracita	

Contenedores M-90



Referencia	Capacidad	P.V.R
95142	81 L.	

Contenedores de residuos para reciclaje. Fácil instalación en muebles extraíbles. CAPACIDAD: 81 Litros  
- 4 cubos de 15 litros con tapa y asa  
- 3 Cubo de 7 litros con tapa y asa

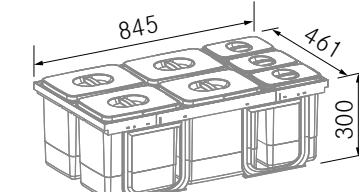

Accesorio Opcional

**Bandeja superior para mueble de 90 cm.**  
Fijación a laterales de mueble, ideal para ganar espacio en muebles de puerta de gran altura.



Ref.	Acabado	P.V.R
95145	Lacado antracita	

Bio Patty



Referencia	Capacidad	P.V.R
95120	13 L.	

Contenedor de materia orgánica. CAPACIDAD: 13 Litros  
- Cubo contenedor con tapa y apertura superior.  
- Instalación recomendada: Enrasado (filotop)

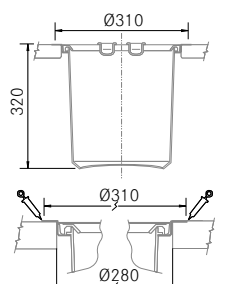

Grifería de cocina





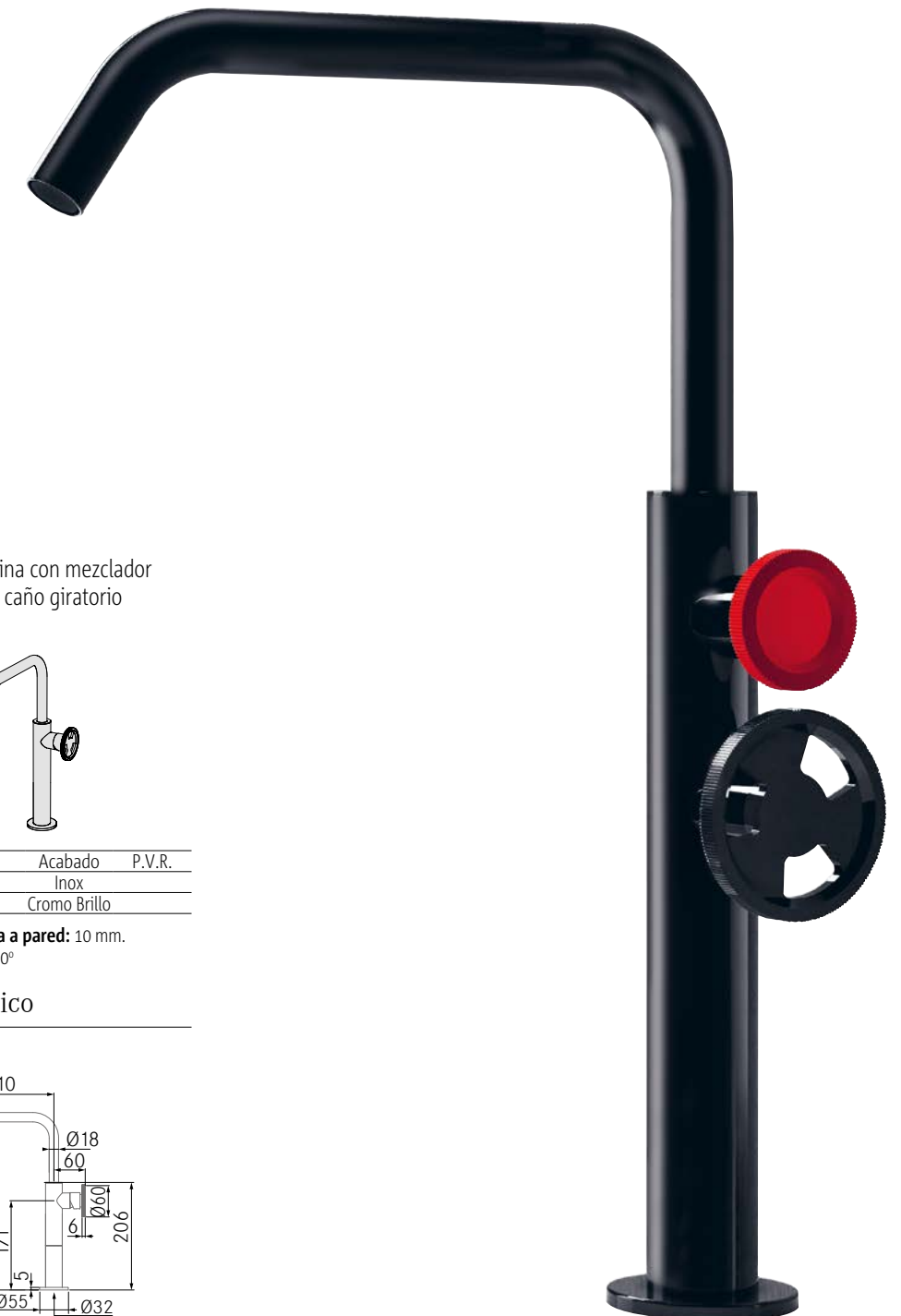

**Boo-Negro**

Grifería de cocina con mezclador termostático y caño giratorio

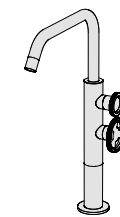

Ref.	Tipo	Acabado	P.V.R.
40206	Fijo	Negro	

**Distancia mínima a pared:** 10 mm.  
**Giro del caño:** 360°  
 Consultar plazo de entrega.

**Plano técnico**

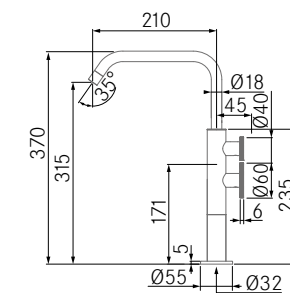

**Boo-M**

Grifería de cocina con mezclador monomando y caño giratorio

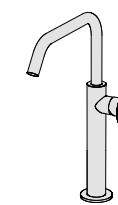

Ref.	Tipo	Acabado	P.V.R.
40208	Fijo	Inox	
40207	Fijo	Cromo Brillo	

**Distancia mínima a pared:** 10 mm.  
**Giro del caño:** 360°

**Plano técnico**

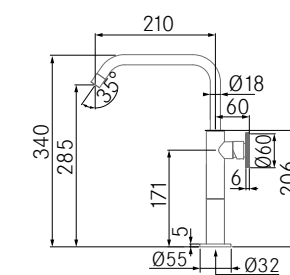



Boo-P

Grifería de cocina con mezclador monomando, caño giratorio y extensible con intercambiador (aireador-ducha).

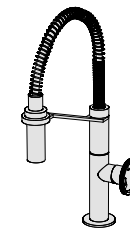

Ref.	Tipo	Acabado	P.V.R.
40210	Extensible	Cromo	
40211	Extensible	inox	
40223	Extensible	Negro	

Distancia mínima a pared: 10 mm.  
Giro del caño: 360°

Plano técnico

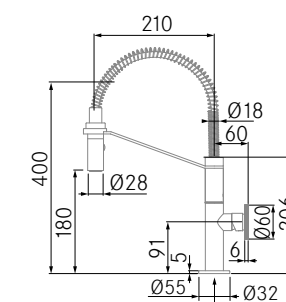

Intercambiador  
aireador - ducha





Intercambiador  
aireador - ducha



Kyo-D

Grifería de cocina escamoteable con mezclador monomando remoto, caño giratorio y ducha extraíble con intercambiador (aireador-ducha).

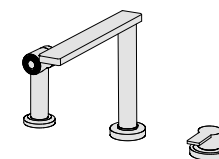

Ref.	Tipo	Acabado	P.V.R.
40205	Escamoteable	Inox	

Distancia mínima a pared: 10 mm.  
Giro del caño: 360°  
Giro maneta: 90°  
Sentido maneta: Izq:45° / der:45°

Plano técnico

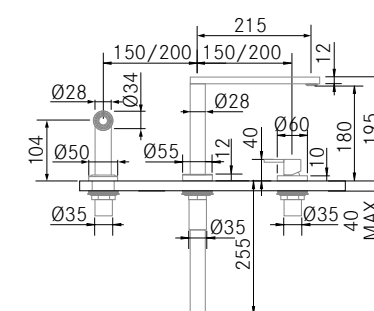

Kyo

Grifería de cocina escamoteable con mezclador monomando remoto y caño giratorio.

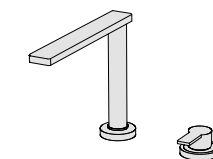

Ref.	Tipo	Acabado	P.V.R.
40191	Escamoteable	Inox	

Distancia mínima a pared: 10 mm.  
Giro del caño: 360°  
Giro maneta: 90°  
Sentido maneta: Izq:45° / der:45°

Plano técnico

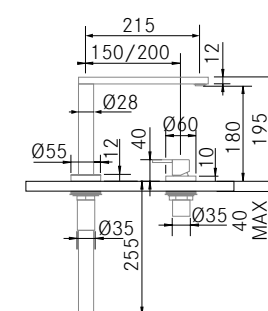



Brook

Grifería de cocina con mezclador monomando y caño giratorio y extensible con intercambiador (aireador-ducha).

Ref.	Tipo	Acabado	P.V.R.
40182	Extensible	Cromo Brillo	

Distancia mínima a pared: 45 mm.

Giro del caño: 360°

Giro maneta: 110°

Sentido maneta: Izq:74° / der:35°

Plano técnico

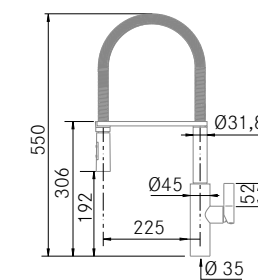

Intercambiador  
aireador - ducha

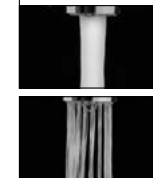



Emy-P

Grifería de cocina con mezclador monomando y caño giratorio y extensible con intercambiador (aireador-ducha).

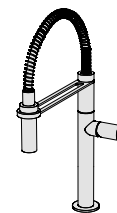

Ref.	Tipo	Acabado	P.V.R.
40212	Extensible	Cromo brillo	

**Distancia mínima a pared:** 10 mm.  
**Giro del caño:** 360°  
**Giro maneta:** 90°  
**Sentido maneta:** Izq:45° / der:45°

Plano técnico

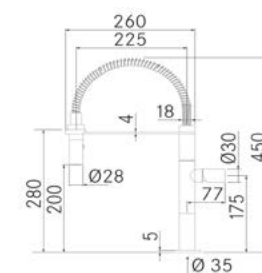

Intercambiador  
aireador - ducha





## Isi-E

Grifería de cocina fija con mezclador monomando y caño giratorio.

Ref.	Tipo	Acabado	P.V.R.
40144	Extraíble	Cromo brillo	

**Distancia mínima a pared:** 55 mm.

**Giro del caño:** 130°

**Giro maneta:** 90°

**Sentido maneta:** Izq:65° / der:25°

## Plano técnico

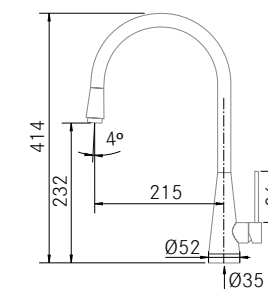

Precios son P.V.R. sin I.V.A.





Up

Grifería de cocina escamoteable con mezclador monomando remoto y caño giratorio con ducha extraíble e intercambiador (aireador-ducha).

Ref.	Tipo	Acabado	P.V.R.
40214	Escamoteable	Cromo brillo	

Distancia mínima a pared: 10 mm.  
 Giro del caño: 360°  
 Giro maneta: 100°  
 Sentido maneta: Izq:50° / der:50°

Plano técnico

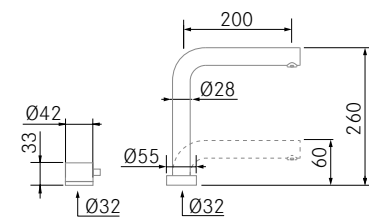

Abatto

Grifería **abatible** de cocina con mezclador monomando y caño giratorio.

Ref.	Tipo	Acabado	P.V.R.
40126	Abatible	inox	
40125	Abatible	Cromo brillo	

Distancia mínima a pared: 10 mm.  
 Giro del caño: 360°  
 Giro maneta: 90°  
 Sentido maneta: Izq:77° / der:13°

Plano técnico

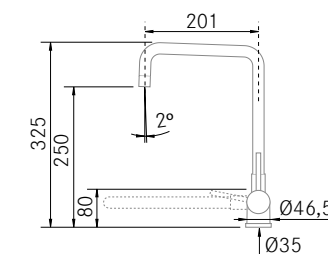



Sempre

Grifería de cocina con mezclador monomando y caño giratorio.

Ref.	Tipo	Acabado	P.V.R.
40169	Fijo	Inox	
40168	Fijo	Cromo Brillo	

**Distancia mínima a pared:** 70 mm.  
**Giro del caño:** 360°  
**Giro maneta:** 90°  
**Sentido maneta:** lzq:45° / der:45°

Plano técnico

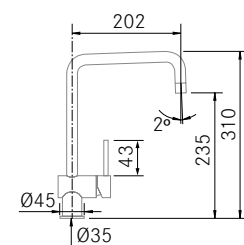

Vita-E

Grifería de cocina con mezclador monomando y caño giratorio con ducha extraíble.

Ref.	Tipo	Acabado	P.V.R.
40227	Extraíble	Blanco mate	
40228	Extraíble	Negro mate	

**Distancia mínima a pared:** 70 mm.  
**Giro del caño:** 360°  
**Giro maneta:** 90°  
**Sentido maneta:** lzq:45° / der:45°

Plano técnico

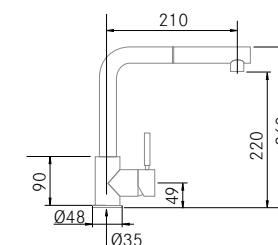



# Dual PVD - Grifería

FRECAN



## Duo PVD

Grifería de cocina con mezclador monomando y caño giratorio con ducha extraíble.



Disponibilidad  
Agosto 2022

Ref.	Tipo	Acabado	P.V.R.
40229	Extraíble	Gold	
40230	Extraíble	Copper	
40231	Extraíble	Titanio	

**Distancia mínima a pared:** 70 mm.  
**Giro del caño:** 360°  
**Giro maneta:** 90°  
**Sentido maneta:** lqz:45° / der:45°

### Plano técnico

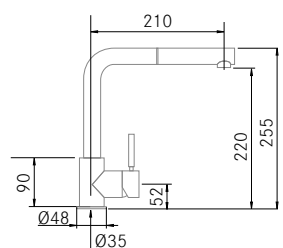

# Atrio 316 - Grifería

FRECAN



## Atrio

Grifería de cocina con mezclador monomando y caño giratorio.  
**FABRICADO EN ACERO INOX AISI 316**



Disponibilidad  
Agosto 2022

Ref.	Tipo	Acabado	P.V.R.
40232	Fijo	Inox AISI 316	

**Distancia mínima a pared:** 70 mm.  
**Giro del caño:** 360°  
**Giro maneta:** 90°  
**Sentido maneta:** lqz:45° / der:45°

Especial  
Exteriores

### Plano técnico

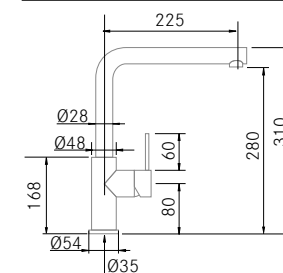



Acabados Baffy-E



**Baffy**

Grifería de cocina con mezclador monomando y caño giratorio.

Ref.	Tipo	Acabado	P.V.R.
40171	Fijo	Cromo Brillo	
40192	Fijo	Blanco	
40193	Fijo	Negro Mate	
40194	Fijo	Inox	

**Distancia mínima a pared:** 75 mm.  
**Giro del caño:** 360°  
**Giro maneta:** 90°  
**Sentido maneta:** Izq:45° / der:45°

Plano técnico

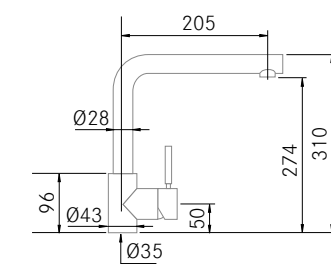

**Baffy-E**

Grifería de cocina con mezclador monomando y caño giratorio con ducha extraíble.

Ref.	Tipo	Acabado	P.V.R.
40170	Extraíble	Cromo Brillo	
40200	Extraíble	Blanco	
40201	Extraíble	Negro Mate	
40202	Extraíble	Inox	
40204	Extraíble	Cobre	

**Distancia mínima a pared:** 75 mm.  
**Giro del caño:** 360°  
**Giro maneta:** 90°  
**Sentido maneta:** Izq:45° / der:45°

Plano técnico

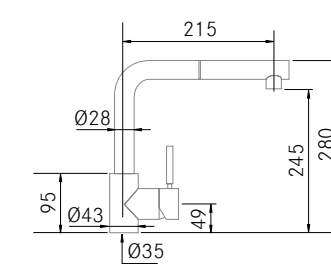

Acabados Baffy



**Pure Baffy**

Grifería de cocina con mezclador monomando, caño giratorio, con doble caño interior para osmosis.

Ref.	Tipo	Acabado	P.V.R.
40217	Fijo	Cromo Brillo	
40218	Fijo	Negro mate	

**Distancia mínima a pared:** 75 mm.  
**Giro del caño:** 360°  
**Giro maneta:** 90°  
**Sentido manetas:** Izq:45° / der:45°

Plano técnico

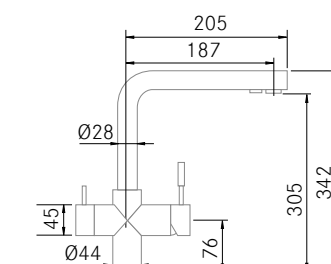

Acabados Pure Baffy



## Pure Monny (Osmosis) - Grifería

FRECAN



### Pure Monny (Osmosis)

Grifería de cocina con mezclador monomando y caño giratorio con salida para **osmosis**.

Ref.	Tipo	Acabado	P.V.R.
40180	Osmosis	Cromo Brillo	
40224	Osmosis	Negro Mate	

**Distancia mínima a pared:** 60 mm.  
**Giro del caño:** 360°  
**Giro maneta:** 90°  
**Sentido maneta:** Izq:45° / der:45°

#### Plano técnico

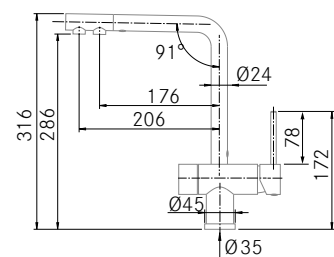

## Shiro y Chef - Grifería

FRECAN

### Shiro

Grifería de cocina con mezclador monomando y caño extensible.

Ref.	Tipo	Acabado	P.V.R.
40216	Extensible	Cromo Brillo	

**Distancia mínima a pared:** 75 mm.  
**Giro del caño:** 360°  
**Giro maneta:** 90°  
**Sentido maneta:** Izq:45° / der:45°

#### Plano técnico

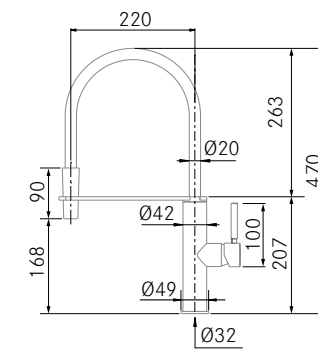

### Chef

Grifería de cocina con mezclador monomando y caño extensible.

Ref.	Tipo	Acabado	P.V.R.
40189	Extensible	Cromo Brillo	

**Distancia mínima a pared:** 70 mm.  
**Giro del caño:** 360°  
**Giro maneta:** 90°  
**Sentido maneta:** Izq:45° / der:45°

#### Plano técnico

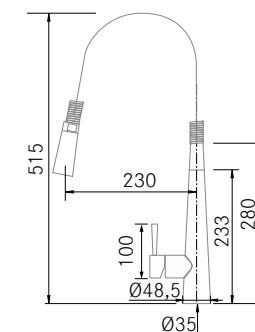

Green

Grifería de cocina con mezclador monomando y caño giratorio.

Ref.	Tipo	Acabado	P.V.R.
40166	Fijo	Cromo Brillo	

**Distancia mínima a pared:** 70 mm.  
**Giro del caño:** 360°  
**Giro maneta:** 90°  
**Sentido maneta:** lzq:45° / der:45°

Plano técnico

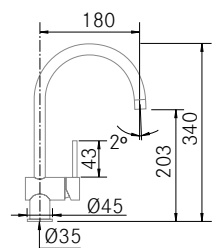

Green-E

Grifería de cocina con mezclador monomando y caño giratorio con ducha extraíble.

Ref.	Tipo	Acabado	P.V.R.
40164	Extraíble	Cromo Brillo	

**Distancia mínima a pared:** 70 mm.  
**Giro del caño:** 160°  
**Giro maneta:** 45°  
**Sentido maneta:** lzq:45° / der:0°

Plano técnico

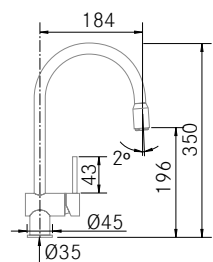

Tap Eco

Grifería de cocina con mezclador monomando y caño giratorio.

Ref.	Tipo	Acabado	P.V.R.
40225	Fijo	Cromo Brillo	

**Distancia mínima a pared:** 50 mm.  
**Giro del caño:** 360°  
**Giro maneta:** 90°  
**Sentido maneta:** lzq:45° / der:45°

Plano técnico

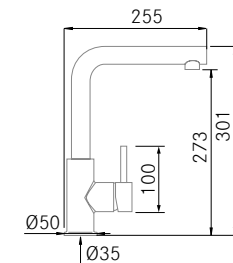

Tap Eco-E

Grifería de cocina con mezclador monomando y caño giratorio con ducha extraíble e intercambiador (aireador-ducha).

Ref.	Tipo	Acabado	P.V.R.
40226	Extraíble	Cromo Brillo	

**Distancia mínima a pared:** 50 mm.  
**Giro del caño:** 360°  
**Giro maneta:** 90°  
**Sentido maneta:** lzq:45° / der:45°

Plano técnico

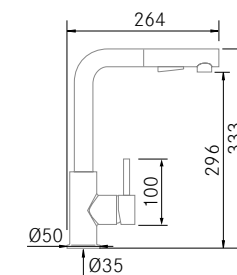

Nuba

Grifería de cocina con mezclador monomando y caño giratorio.

Ref.	Tipo	Acabado	P.V.R.
40157	Fijo	Cromo Brillo	

**Distancia mínima a pared:** 60 mm.  
**Giro del caño:** 360°  
**Giro maneta:** 90°  
**Sentido maneta:** lzq:45° / der:45°

Plano técnico

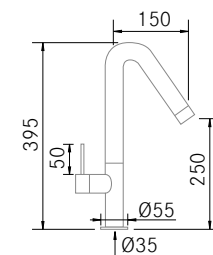

# Nixie y Lean - Grifería

FRECAN

## Nixie

Grifería de cocina con mezclador monomando y caño giratorio.

Ref.	Tipo	Acabado	P.V.R.
40197	Fijo	Cromo Brillo	

**Distancia mínima a pared:** 10 mm.  
**Giro del caño:** 360°  
**Giro maneta:** 90°  
**Sentido maneta:** lzq:0° / der:90°

## Nixie-E

Grifería de cocina con mezclador monomando y caño giratorio con ducha extraíble.

Ref.	Tipo	Acabado	P.V.R.
40198	Extraíble	Cromo Brillo	

**Distancia mínima a pared:** 10 mm.  
**Giro del caño:** 360°  
**Giro maneta:** 90°  
**Sentido maneta:** lzq:0° / der:90°

### Plano técnico

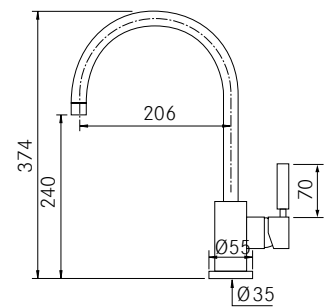

### Plano técnico

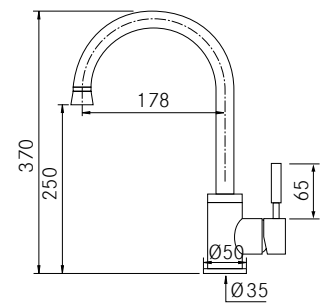

## Lean

Grifería de cocina abatible con mezclador monomando y caño giratorio.

Ref.	Tipo	Acabado	P.V.R.
40199	abatible	Cromo Brillo	

**Distancia mínima a pared:** 85 mm.  
**Giro del caño:** 360°  
**Giro maneta:** 90°  
**Sentido maneta:** lzq:45° / der:45°

### Plano técnico

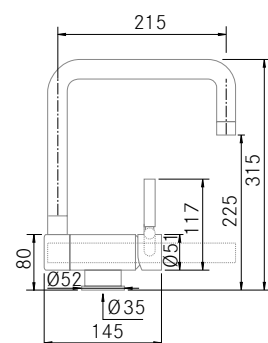

# Nahla y Brim - Grifería

FRECAN

## Nahla

Grifería de cocina con mezclador monomando y caño giratorio.

Ref.	Tipo	Acabado	P.V.R.
40219	Fijo	Cromo Brillo	
40220	Fijo	Inox	
40221	Fijo	Negro Mate	

**Distancia mínima a pared:** 10 mm.  
**Giro del caño:** 360°  
**Giro maneta:** 90°  
**Sentido maneta:** lzq:0° / der:90°

### Plano técnico

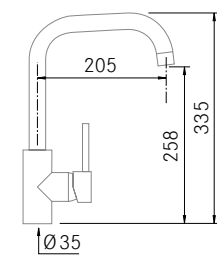

## Brim

Grifería de cocina con mezclador monomando y caño giratorio.

Ref.	Tipo	Acabado	P.V.R.
40196	Fijo	Cromo Brillo	

**Distancia mínima a pared:** 75 mm.  
**Giro del caño:** 360°  
**Giro maneta:** 90°  
**Sentido maneta:** lzq:45° / der:45°

### Plano técnico

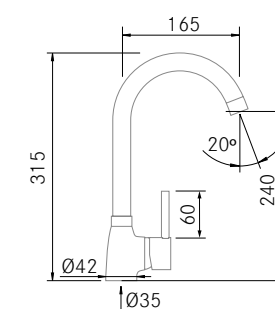

frecan**TEK**



Somos fabricantes



Artesanía y tecnología dando forma a tus ideas.

FrecanTEK está formado por profesionales con gran experiencia en la fabricación de todo tipo de elementos en Acero inoxidable para la cocina, trabajamos con acero de la máxima calidad AISI 304 y AISI 316, al que tras un minucioso proceso de diseño asistido por ordenador le damos la forma que nazca de tu imaginación.



**IMAGINA**

Imagina esa pieza original y diferenciadora para tu proyecto



**DIBUJA**

Dibújanos lo que deseas construir y nuestros proyectistas lo harán realidad.



Cantos a 45º



Canto de 5 mm macizo



Cantos de 12mm. - 21mm. y de 30mm. a 200mm.

Gracias a nuestra experiencia podemos dar forma a tus ideas cortando, plegando, soldando, puliendo, y montando. Procesos que requieren de gran experiencia y dedicación dado que cada elemento que producimos es una obra de artesanía exclusiva para un cliente único.

Contacta con nosotros  
frecantek@frecan.com

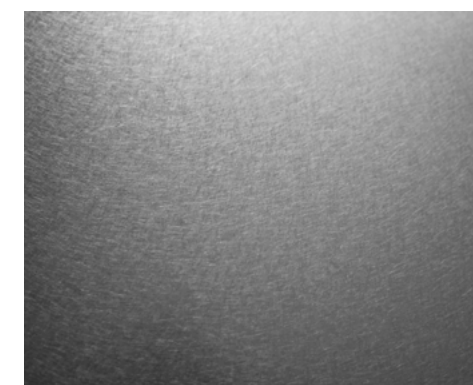

Acabado Vibrado



Acabado Satinado



Acabado Vintage

Garantía y experiencia en cocinas.



### Corazón de Acero

Además de tener un aspecto siempre limpio, el acero inoxidable es un material higiénico y fácil de limpiar debido a la ausencia de porosidad en la superficie, siendo su durabilidad uno de los mayores beneficios dada su resistencia a la corrosión y al paso del tiempo, además de su bajo mantenimiento.

Las posibilidades del acero inoxidable en la cocina son infinitas, como material noble el Acero Inoxidable es perfecto para dar profesionalidad a la cocina y muy combinable con otros materiales tales como maderas y cristales.



Gran variedad de posibilidades.



Estructuras a medida.



Integración de elementos.



Integración de fregaderos



Acabado interior de puertas



Muebles de cocina en acero

### Fabricamos a medida

- Encimeras de acero.
- Puertas de acero.
- Plafones traseros de acero.
- Frentes de cajón.
- Estructuras tubulares.
- Muebles de cocina en acero.
- Estantes decorativos.
- Enrasado de vitrocerámicas.
- Integración de placas de gas.
- Integración de accesorios.
- Integración fregaderos.

Y POR SUPUESTO  
CAMPANAS





Ejemplos y posibilidades

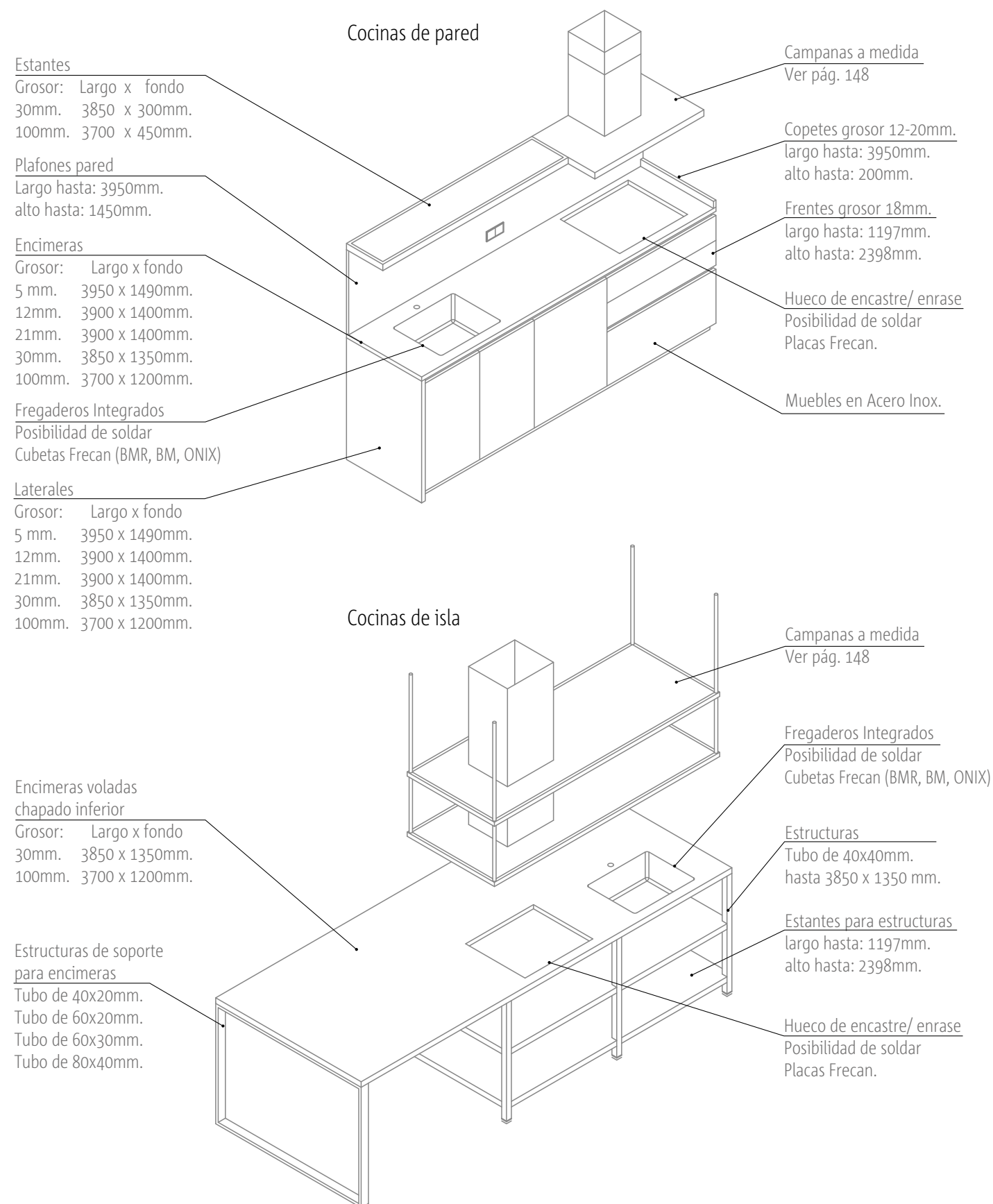

Cocinas para exteriores en acero AISI 316



También fabricamos en acero AISI 316. (acero marino)  
Especialmente creado para soportar el paso del tiempo en exteriores y zonas especialmente húmedas incluso embarcaciones.

Ejemplos de precios

EJEMPLO DE COCINA DE PARED

- ENCIMERA**
- Encimera 2430 x 620 x 30 mm.
  - Fregadera intergrada BMR5040
  - Hueco de encaste
- PLAFÓN PARED**
- Plafón pared 2430 x 600 x 18 mm.
  - Hueco mecanismos
- COPETE**
- Copete 600 x 60 x 20 mm.
  - Testa cerrada
- ZÓCALO** 2400 x 100 x 20 mm.
- ESTANTE** 1530 x 300 x 30 mm.
- LATERAL** 870 x 620 x 30 mm.
- FRENTES Y PUERTAS**
- Puertas inox mueble de 900 mm.
  - Puerta inox mueble de 600 mm
  - Frentes cajón mueble de 900 mm.
  - Frente gaveta mueble de 900 mm.

EJEMPLO DE COCINA DE ISLA

- ENCIMERA**
- Encimera 3000 x 1200 x 30mm
  - Fregadero intergrado BMR5040
  - Hueco de encaste para placa
  - Chapado inferior
- ESTRUCTURA ENCIMERA VOLADA**
- ESTRUCTURAS SOPORTE**
- 2 estructuras de 1800 x 600
  - 4 estantes de 1800 x 600

EJEMPLO DE COCINA ACERO MARINO

- ENCIMERA AISI 316**
- Encimera 3600 x 620 x 30 mm. 316
  - Fregadero intergrado BTK 316
  - Hueco de encaste para placa
- PLAFÓN PARED AISI 316**
- Plafón pared 3600 x 600 x 18 mm.
  - Hueco para mecanismos
- COPETE AISI 316**
- 2 Copetes 600 x 60 x 20 mm.
  - Testa cerrada
- ZÓCALO AISI 316** 3600 x 100 x 20 mm.
- MUEBLES AISI 316**
- Mueble bajo 1 puerta + 1 estante de 600 mm.
  - Mueble bajo 2 cajones 1 gaveta de 900 mm.
  - Mueble bajo 2 puertas + 1 estante de 1200 mm.
  - Mueble bajo 2 cajones + 1 gaveta de 900 mm.

Pídenos presupuesto  
frecantek@frecan.com

Consulta también nuestro catálogo Frecan Sistemas de aspiración y cocción.

**Precios:**

Los precios publicados en este catálogo son precios de venta recomendados sin IVA. Entran en vigor el 30 de Mayo de 2022 y serán válidos hasta nuevo aviso.

**Transporte:**

Los portes son pagados hasta su destino, salvo en aquellos pedidos inferiores a donde se aplicará un cargo de en España y en Portugal.

**Recepción Mercancías:**

- Verificar SIEMPRE el material en el mismo momento de la entrega. Si recibe el paquete dañado, golpeado o deteriorado debe anotar los desperfectos encontrados en el documento de la agencia de transporte (al lado de su firma de conforme entrega). De no ser así dispone de 24h. desde la entrega para comunicarnos los desperfectos.
- En caso de que el embalaje se encuentre en perfecto estado, dispone de 7 días naturales para comprobar que su contenido sea conforme. Pasados estos 7 días ni FRECAN ni la agencia de transporte se podrán hacer responsables.

**Devoluciones:**

- El comprador no tiene derecho a la devolución de aquellas mercancías suministradas en las condiciones estipuladas, salvo la motivada por causa que nos sea imputable.
- No se admitirán devoluciones de material que no hayan sido autorizadas por nuestro representante, agente comercial o por FRECAN directamente.
- Si se alcanza algún acuerdo aceptando una devolución de productos estándar por causas ajenas a Frecan, se adjuntará una copia de nuestro albarán de entrega y se procederá a su abono descontando de su importe en el caso de fregaderos y grifería y en accesorios y recambios en concepto de portes ida y vuelta, material de embalaje y manipulación.
- Revisar bien el producto antes de instalarlo al usuario. NO SE ACEPTAN DEVOLUCIONES DE PRODUCTOS INSTALADOS/MANIPULADOS.
- Las devoluciones siempre se efectuarán por nuestro transportista habitual, previa comunicación por su parte a FRECAN.
- FRECAN se reserva el derecho de verificar toda devolución y generar factura de cargo si ha sido manipulado incorrectamente o se observan causas distintas a las aceptadas para la devolución.
- No se aceptarán devoluciones de productos hechos a medida.

**Garantía:**

El periodo de garantía es de 36 meses a partir de la fecha de compra, de acuerdo con la “Ley de Garantías en la venta de bienes de consumo” y cubre todo lo que supone defectos de fabricación, siendo imprescindible presentar la garantía sellada o la factura de compra para hacerla efectiva.

No están amparados por la garantía los artículos deteriorados por mal uso o incorrecta manipulación.

Los cristales no están cubiertos por la garantía a menos de que sea consecuencia de una incorrecta manipulación en el transporte. En este último caso es imprescindible realizar la reclamación antes de 24 horas, en caso contrario no será aceptada a trámite.

**Reserva de dominio:**

La mercancía es propiedad de FRECAN S.L.U. hasta el completo pago de la misma por el cliente, teniendo FRECAN S.L.U. hasta ese momento reserva de dominio.

**Jurisdicción:**

En caso de litigio, serán únicamente competentes los tribunales de Barcelona.

**Condiciones de pago:**

Cualquier venta a crédito estará condicionada al límite autorizado por la compañía aseguradora.

Los retrasos en los pagos de las condiciones pactadas devengarán un interés de un 0,6% mensual, más los correspondientes gastos que genere la devolución.

**NOTA:** FRECAN, en su plan de mejora continua, se reserva el derecho de modificar cualquier medida o característica de los productos del catálogo sin previo aviso así como no se hace responsable de los posibles errores que puedan darse en el catálogo.

Frecan S.L.U.  
Ctra. B142 Km 8,4 Pol. Ind “Can Roure”  
08181 Sentmenat España  
Tel: 937 936 622 Fax. 937 153 060  
spain@frecan.com  
www.frecan.es

