

Tarifa 2016

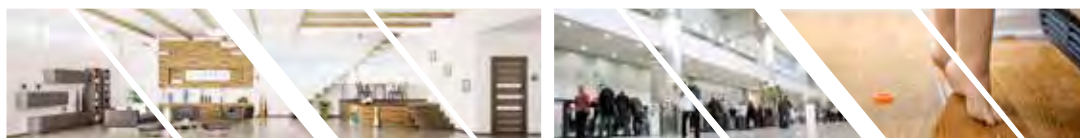

CITY MULTI | Mr.SLIM | Doméstica | ecodan®

Índice 2016



Academia Tres Diamantes	2
Novedades	4
Tecnología Replace	6
Gama ecodan [®]	8
Gama Doméstica	30
Gama Mr.SLIM	40
Gama Industrial	58
Gama CITY MULTI	62
Gama Hybrid City Multi	102
Ventilación	108
Gama MELANS	116
Enfriadoras	124
Otros Productos	128
Servicios	131
Información General / Contacto	132



Centros de formación de **Mitsubishi Electric** para profesionales del Aire Acondicionado y Calefacción.

Mitsubishi Electric ofrece un plan de formación orientado en **cuatro áreas temáticas** diferentes según el tipo de producto: **Gama Doméstica y Comercial, Gama Ecodan, Gama City Multi y Ventilación.**

Cada una de estas áreas incluye módulos de actividades dedicadas a la instalación, mantenimiento y reparación, así como módulos orientados al diseño y al cálculo de instalaciones.

Esta modularidad y división por gamas de sistema permite seleccionar el contenido de la formación de una forma precisa para asegurar la formación justa y necesaria de los asistentes a estos cursos.

Las formaciones cuentan con un apartado teórico y uno práctico, y para ellos contamos con todas las gamas de productos instalados en las salas de formación, con lo que acercamos a los clientes a una vivencia más práctica.

Centros formativos en España



A 3 D
ACADEMIA 3 DIAMANTES

- **Barcelona** Carretera de Rubí, 76-80
08174 Sant Cugat del Vallès, BARCELONA
- **Madrid** Avenida de Castilla, 2
Parque Empresarial San Fernando de Henares
Edificio Europa, Planta Baja
28830 San Fernando de Henares, MADRID
- **Sevilla** Polígono Industrial la Negrilla
Calle Tipografía S/N Nave 2
41017 Sevilla
- **Valencia** Calle en Proyecto, 32, Parcela 4
46470 Valencia



Propuesta formativa

El temario propuesto para las formaciones es:

Gama Doméstica y Comercial

- Instalación y puesta en marcha.
- Reparación y mantenimiento.

Gama Ecodan

- Diseño de sistemas y aplicaciones.
- Instalación y puesta en marcha.
- Reparación y mantenimiento.
- Instalación y puesta en marcha de sistemas Ecodan Hybrid.

Gama City Multi

- Cálculo y diseño de sistemas VRF City Multi.
- Diseño de sistemas Hybrid City Multi y de sistemas VRF condensados por agua.
- Instalación y puesta en marcha.
- Instalación y puesta en marcha de sistemas Hybrid City Multi.
- Reparación y mantenimiento.

Ventilación

- Soluciones de ventilación: Sistemas y ventajas.
- Instalación y puesta en marcha.

Cómo asistir a nuestros cursos

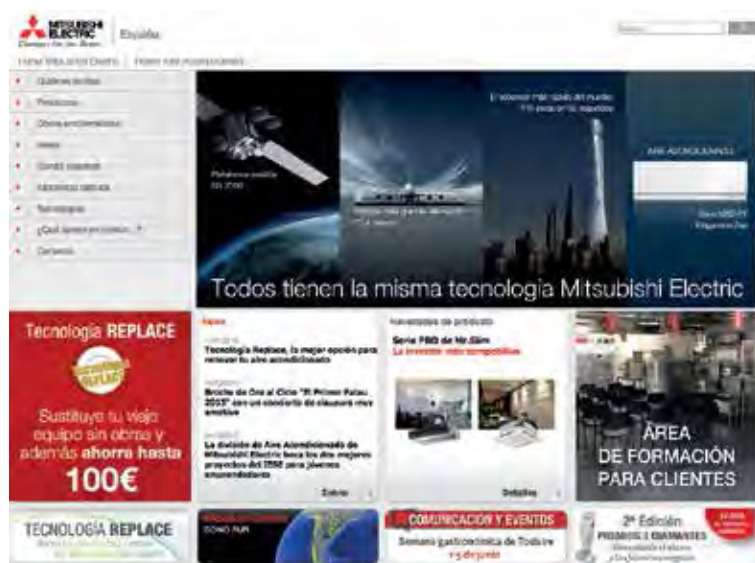

Acceda a nuestra página web <http://www.mitsubishielectric.es/aire-acondicionado> y diríjase al **área de formación para clientes**

1. **Seleccione** el curso que le interesa dentro del **calendario** que le aparecerá en pantalla.
2. **Rellene** el formulario de inscripción.



Novedades

ecodan®



MELCloud™ para **ecodan®**

Controla la calefacción ECODAN de tu casa desde cualquier parte.

- Control remoto del sistema de calefacción, producción de ACS
- Programador semanal
- Informes de funcionamiento
- Información meteorológica



¡Descárgate la app **MELCloud™**!

ecodan® Híbrido con CITY MULTI

- Unidades Multi -S de City Multi conectables a Hydrobox e Hydrobox Duo
- Aire acondicionado por expansión directa y calefacción en un mismo sistema
- Potencias disponibles de 14 ,16 y 18 Kw en calefacción



Nuevo etiquetado energético ERP

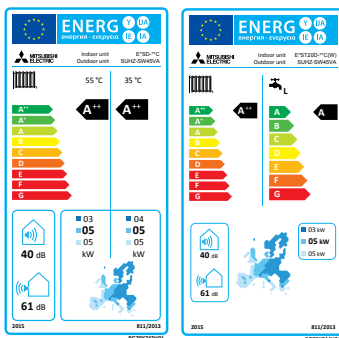

La mejor clasificación energética en toda la gama ecodan 1X1

A++ (35°) / A++ (55°) / A (ACS / L)

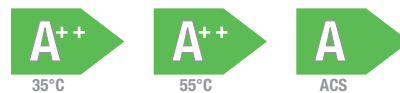

Nueva serie **MSZ-FH-HZ**

Doméstica



-25

- Funcionamiento en modo calor hasta en temperaturas exteriores extremas de -25°C
- Disponible en tres capacidades MSZ-FH25/35/50VEHZ

Nueva serie SLZ-KF (60 x 60)

Mr.SLIM



Tecnología
REPLACE

- Nuevo panel más estilizado
- Mejora de la eficiencia energética
- Nueva capacidad de 6 kW

Nueva serie PQHY/PQRY-YLM Condensadas por agua

CITY MULTI



- Una gama más amplia de Modelos S/L
- Módulos individual hasta 24HP
- Mejora en el Rendimiento Estacional
- Regula el Flujo Variable del Caudal de Agua

Nueva serie PLFY-VFM (60 x 60)



- Nuevo panel más estilizado
- Mejora de la eficiencia energética
- Nueva capacidad de 6 kW

Nuevo Lossnay LGH-RVXT de gran capacidad

Lossnay



- Modelos de 1.500m³/h, 2.000m³/h y 2.500m³/h
- Altura de tan solo 500mm ideal para instalación en falsos techos
- Alta eficiencia de intercambio

Nuevas Enfriadoras Aire-Agua (serie E)

Enfriadoras



- Modulares desde 90 kW hasta 540 kW (6 módulos)
- Compresor Inverter de alta eficiencia
- Bajo nivel sonoro y amplio rango de funcionamiento
- Reducción del espacio en planta y acople en serie único en el mercado



¿Qué es la Tecnología Replace?

REPLACE es una **tecnología exclusiva de Mitsubishi Electric y única en el mercado** que permite reemplazar un equipo de aire acondicionado antiguo por otro de última generación, **reutilizando las conexiones frigoríficas**, eléctricas y de control, sin tener que limpiarlas o adaptándolas a una preinstalación ya existente.

¿Por qué es necesaria la Tecnología Replace?

Actualmente existe un **gran parque de máquinas que funcionan con refrigerantes HCFC** (como el R22), en su mayor parte obsoletas tecnológicamente y con tendencia a una sustitución no exenta de riesgos, ya que estas máquinas han utilizado aceite mineral, incompatible con los aceites sintéticos utilizados por los nuevos refrigerantes HFC (como el R410A).

¿Cuál es el problema?

El refrigerante R22 deja residuos de cloro que se acumula en las tuberías. Los restos de cloro en una nueva instalación que utilice R410A, sumados a las altas temperaturas de trabajo del compresor provocan el deterioro del nuevo aceite lubricante.

¿Por qué no pueden reutilizar las tuberías existentes?

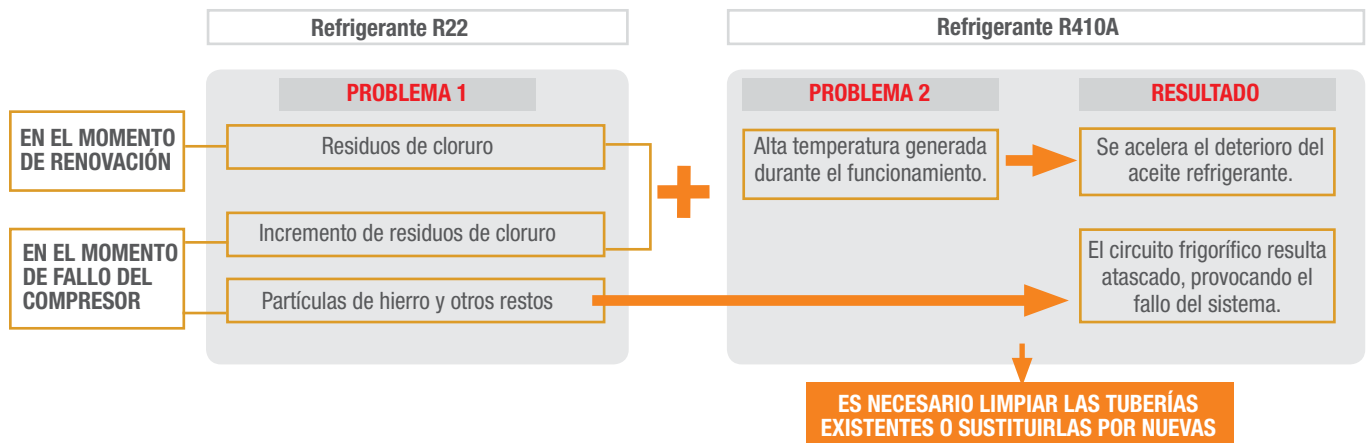

¿Cuál es la solución?

Dependiendo del modelo de la unidad exterior, existen dos principios básicos:

Tecnología 1: Sistema de filtración de alta calidad

Nuestro dispositivo de filtración de alta calidad llamado "Widestrainer" está instalado dentro de la tubería de entrada de refrigerante y en el tubo de salida. Dichos dispositivos atrapan las partículas de hierro existentes permitiendo la reutilización de las tuberías existentes.

Tecnología 2: Reducción de fricción La fricción en el interior del compresor se reduce gracias a una tecnología llamada HeatCaulking Fixing Method aplicada en compresores rotativos, o a un recubrimiento especial en las partes móviles de los compresores scroll, evitando así subidas excesivas de temperatura que deteriorarían el aceite.

Se pueden **reutilizar** las **tuberías** existentes **sin necesidad de limpiarlas**

Precauciones al reutilizar tuberías existentes

- Al reemplazar un equipo de aire acondicionado antigua, por favor asegúrese de realizar el proceso de vacío y recuperar tanto el refrigerante como el aceite existente.
- Compruebe que los diámetros y los espesores de las tuberías existentes cumplen las especificaciones descritas por Mitsubishi Electric.
- Compruebe que el terminal de abocardado es compatible con el gas R410A

Gama disponible

GAMA	EXTERIORES DISPONIBLES
DOMÉSTICA	Toda la gama (excepto MXZ-8B)
MR. SLIM	Toda la gama
INDUSTRIAL	Toda la gama



Reemplazo del Equipo

En comparación con el proceso de instalar un nuevo sistema completo, Replacé Multi ofrece una instalación mucho más corta y rápida. El principal motivo es que esta tecnología permite, sin necesidad de un equipo especial, reutilizar las tuberías existentes evitando obras en el techo o en las paredes y haciendo innecesario el uso de tuberías nuevas. Este ahorro de recursos y de tiempo de instalación es un factor clave, sobretodo porque minimiza los efectos provocados por el paro de actividad en las instalaciones.



REPLACE MULTI: cambio rápido en sólo 5 pasos

1. Recogida del refrigerante viejo.
2. Reemplazo de las unidades exteriores (las interiores y el BC sólo si es necesario).
3. Carga automática del refrigerante R410A.
4. Recogida automática del aceite mineral antiguo.
5. Reinicio y prueba del equipo.

Solución Garantizada

El sistema de 2 tuberías exclusivo de Replacé Multi permite renovar la instalación de cualquier edificio, sea cual sea la marca del equipo instalado. El refrigerante en 2 fases elimina completamente el aceite mineral antiguo.

Renovación del Equipo

El espacio de la unidad exterior se reduce aproximadamente un 40% en comparación con una la unidad R22 similar de hace 10 años. Gracias a esta reducción es posible instalar nuevas unidades en el mismo espacio, incluso de mayor capacidad en caso que fuera necesario.

Ventajas de la Tecnología Replacé • Replacé Multi

La **reutilización de las conexiones existentes** tiene muchas ventajas cuando se reemplaza un equipo de aire acondicionado.



INSTALACIÓN MÁS FÁCIL Y RÁPIDA

1. Reutilización de las conexiones existentes
2. Simplifica los tiempos de instalación
3. Mínima interrupción de la actividad



REDUCCIÓN DE COSTES

1. Aprovechamiento de conexiones reduce coste de nuevos materiales
2. Corto periodo de trabajo ahorra coste a la instalación
3. Gran reducción de coste por no generar residuos



RESPECTO AL MEDIOAMBIENTE

1. Evita generación de residuos y su contaminación
2. Tener consciencia ecológica, reutilización, responde a una necesidad actual
3. Reducción de emisiones CO₂ y mejora de eficiencia energética (aprox. en un 40% dependiendo del modelo)

Gama **ecodan**[®]

Calefacción eficiente y fiable
para tu hogar.



ecodan[®]
residencial

Aprovecha las ventajas de la
aeroterminia en tus proyectos



ecodan[®]
industrial

Los sistemas de calefacción ECODAN permiten la producción de calefacción, agua caliente sanitaria y refrigeración gracias a la tecnología de bomba de calor aerotérmica. Con ECODAN la energía que necesitas para calentar tu hogar procede de dos fuentes: un 25% del suministro eléctrico, y el 75% restante del aire exterior de forma gratuita, lo que permite una rápida amortización de los equipos.



Ecodan Residencial: Con ECODAN tendrás calefacción con solo apretar un botón. Olvídate de almacenar combustible, preparar chimeneas o realizar inspecciones. Calefacción 100% eléctrica, segura, fiable, económica, eficiente y respetuosa con el medio ambiente.



Solo calefacción: Sistemas capaces de producir calefacción de alta eficiencia a baja y a media temperatura. También disponibles con conexiones 100% hidráulicas.



Sistema reversible: Producen calefacción y refrigeración mediante circuito de agua. Ideal si quieres utilizar tu suelo radiante también en verano para conseguir una climatización de confort superior.



Sistema híbrido: Calefacción y aire acondicionado con una sola unidad exterior. Aprovecha el calor que te sobra en verano para producir agua caliente.



Ecodan Industrial: Utiliza la eficiencia y la capacidad de nuestras bombas de calor en tus proyectos especiales o en aplicaciones para terciario. Nosotros te ofrecemos la potencia. El resto queda a manos de tu imaginación.



Ecodan Power +-: La mejor opción para sistemas de calefacción centralizados. Capacidades de 45kW a 70kW con bomba de calor tanto aerotérmica como geotérmica.



Ecodan by City Multi: Añade producción de calefacción y ACS al mejor sistema VRF del mercado. Aprovechate de la recuperación de calor a dos tubos para producir agua caliente gratis en verano.



Solución Abierta: Utiliza las unidades exteriores de los sistemas residenciales para lo que necesites: calentar moldes, enfriar maquinaria, aprovechar instalaciones. Nuestros controles proporcionan la máxima flexibilidad.



Ecodan solo calefacción con *Hydrobox Duo*



La mejor opción para calefacción y ACS

El kit hidráulico **Hydrobox Duo** contiene todos los elementos necesarios para gestionar los circuitos de calefacción más habituales, colocados al alcance de la mano para facilitar el mantenimiento sin tener que retirar muchos tornillos.

Sistema de calefacción

- Bomba de 5 velocidades
- Filtro de malla
- Vaso de expansión de 12 litros
- Resistencia de apoyo de 2kW
- Manómetro
- Purgador manual y automático
- Válvula de seguridad de 3bar

Producción de ACS

- Depósito de 200 litros.
- Intercambiador agua-agua
- Bomba de 3 velocidades
- Trampa de cal.
- Válvula de 3 vías ACS/calefacción
- Válvula de seguridad 10bar
- Purgador
- Resistencia de inmersión opcional (PAC-IH032V2-E)

Control

- Placa de control FTC5
- Mando PAR-W31MA
- Conectores externos
- Caudalímetro digital
- Lector de tarjetas SD
- Termostatos inalámbricos opcionales (PAR-WT50R-E y PAR-WR51R-E)
- Interfaz WiFi opcional (PAC-WF010)

PRESTACIONES

- Temperatura impulsión hasta 60°C sin resistencias
- Conexión con MELCloud (opcional)
- Conexión con Modbus (opcional)
- Configuración con tarjeta SD
- Mando multi-idioma de fácil manejo.
- Visualización de producción y consumo energético
- Posibilidad de zonificación a una o a dos temperaturas distintas.
- Posibilidad de interconexión inteligente con calderas de apoyo.

Sistemas 100% hidráulicos

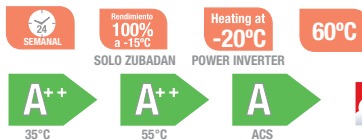

UNIDAD EXTERIOR		PUHZ-W50VHA	PUHZ-W85VHA	PUHZ-W112VHA	PUHZ-HW140VHA/YHA			
UNIDAD INTERIOR (HYDROBOX DUO)		EHPT20X-VM2C	EHPT20X-VM2C	EHPT20X-VM2C	EHPT20X-VM2C			
Capacidad	Nominal	W:35°C; A: 7 / 2 / -7°C	[kW]	5,00 / 5,00 / 4,50	9,00 / 8,50 / 8,00	11,20 / 11,20 / 10,90	14,00 / 14,00 / 14,00	
	Máxima	W:35°C; A: 7 / 2 / -7°C	[kW]	5,00 / 5,00 / 4,50	9,00 / 8,50 / 8,00	11,20 / 11,20 / 10,90	14,00 / 14,00 / 14,00	
Caudal nominal del circuito de calefacción			[L/min]	14,3	25,8	32,1	40,1	
COP	Nominal	W:35°C; A: 7 / 2 / -7°C		4,50 / 3,50 / 3,00	4,19 / 3,17 / 2,57	4,47 / 3,34 / 2,73	4,26 / 3,11 / 2,68	
Eficiencia estacional	Baja Tª (W:35°C)	ηS,MED (Rango) / ηS,CAL	[%]	162% (A++) / 219%	162% (A++) / 245%	164% (A++) / 218%	157% (A++) / 188%	
	Media Tª (W:55°C)	ηS,MED (Rango) / ηS,CAL	[%]	127% (A++) / 156%	128% (A++) / 184%	125% (A++) / 150%	126% (A++) / 137%	
Rangos de Tª	Aire exterior	Calefacción	min / máx	[°C]	-15 / +21	-20 / +21	-20 / +21	-25 / +21
		ACS	min / máx	[°C]	-15 / +35	-20 / +35	-20 / +35	-25 / +35
	Circuito de calefacción	Impulsión	máx	[°C]	+60	+60	+60	+60
		Retorno	min / máx	[°C]	+9 / +59	+9 / +59	+11 / +59	+10 / +59
Conexión Ext-Int	Ø tuberías	Imp - Ret	[pulg]	1 - 1	1 - 1	1 - 1	1 - 1	
	Longitud máxima	Vertical / Total	[m]	-- / --	-- / --	-- / --	-- / --	
ACS	Capacidad tanque / Perfil consumo			200 L / "L"	200 L / "L"	200 L / "L"	200 L / "L"	
	Efic. estacional	ηhw,MED (Rango) / ηhw,CAL	[%]	99% (A) / 102%	97% (A) / 109%	100% (A) / 110%	96% (A) / 102%	
Alimentación eléctrica				1 Fase / 230V / 50Hz	1 Fase / 230V / 50Hz	1 Fase / 230V / 50Hz	1 Fase / 230V / 50Hz 3 Fases / 400V / 50Hz	
PVR	Unidad exterior		€	2.350 €	3.600 €	5.490 €	6.500 € 6.800 €	
	Unidad interior		€	3.900 €	3.900 €	3.900 €	3.900 €	
	Conjunto		€	6.250 €	7.500 €	9.390 €	10.400 € 10.700 €	

NOTAS: Parámetros de eficiencia estacional conforme al Lote 1 de la directiva ErP : ηS,MED = Eficiencia de calefacción en zona de clima promedio; ηS,CAL = Eficiencia de calefacción en zona de clima cálido; ηhw,MED = Eficiencia de producción de ACS en zona de clima promedio; ηhw,CAL = Eficiencia de producción de ACS zona de clima cálido. Más información relativa al etiquetado energético de los sistemas disponible en <http://ErP.MitsubishiElectric.eu> | Valores de capacidad y COP medidos bajo el estándar EN14511-2013 | El comportamiento real puede variar según las condiciones de funcionamiento. El agua de los circuitos de calefacción y ACS debe estar limpia y tener un pH entre 6,5 y 8,0. Valores máximos permitidos: Ca: 100mg/L, Dureza Ca: 250mg/L, Cl: 100mg/L, Cu: 0,3mg/L, Fe/ Mn: 0,5mg/L. Otros componentes tienen que cumplir con los estándares de la Directiva Europea 98/83 EC.

Sistemas **POWER INVERTER**

REFRIGERANTE R410A SEMANAL Heating at -20°C 60°C
EXCEPTO SW45 Y SW50

A++ 35°C A++ 55°C A ACS

MELCloud™
(OPCIONAL)



SUHZ-SW45



PUHZ-SW50



PUHZ-SW75



PUHZ-SW100/120

UNIDAD EXTERIOR		SUHZ-SW45VA	PUHZ-SW50VKA	PUHZ-SW75VHA	PUHZ-SW100VHA/YHA	PUHZ-SW120VHA/YHA	
UNIDAD INTERIOR (HYDROBOX DUO)		EHST20D-VM2C	EHST20D-VM2C	EHST20C-VM2C	EHST20C-VM2C	EHST20C-VM2C	
Capacidad	Nominal	W:35°C; A: 7 / 2 / -7°C	[kW] 4,50 / 3,50 / 3,80	5,50 / 5,00 / 5,50	8,00 / 7,50 / 7,00	11,20 / 10,00 / 8,50	16,00 / 12,00 / 11,20
	Máxima	W:35°C; A: 7 / 2 / -7°C	[kW] 7,00 / 4,50 / 4,40	7,60 / 5,67 / 5,50	10,22 / 8,26 / 8,42	14,79 / 11,49 / 10,59	17,28 / 13,42 / 12,37
Caudal nominal del circuito de calefacción		[L/min]	12,9	15,8	22,9	32,1	45,9
COP	Nominal	W:35°C; A: 7 / 2 / -7°C	5,06 / 3,40 / 2,71	4,42 / 2,97 / 2,65	4,40 / 3,40 / 2,90	4,45 / 3,32 / 2,89	4,10 / 3,24 / 2,85
Eficiencia estacional	Baja Tª (W:35°C)	ηS,MED (Rango) / ηS,CAL	[%] 170% (A++) / 212%	163% (A++) / 207%	165% (A++) / 231%	164% (A++) / 214%	162% (A++) / 222%
	Media Tª (W:55°C)	ηS,MED (Rango) / ηS,CAL	[%] 126% (A++) / 150%	125% (A++) / 157%	127% (A++) / 153%	125% (A++) / 149%	125% (A++) / 157%
Rangos de Tª	Aire exterior	Calefacción	min / máx [°C]	-15 / +24	-15 / +21	-20 / +21	-20 / +21
		ACS	min / máx [°C]	-15 / +35	-15 / +35	-20 / +35	-20 / +35
	Circuito de calefacción	Impulsión	máx [°C]	+55	+60	+60	+60
		Retorno	min / máx [°C]	+5 / +54	+5 / +59	+11 / +59	+10 / +59
Conexión Ext-Int	Ø tuberías	Líquido - Gas [pul]	1/4 - 1/2	1/4 - 1/2	3/8 - 5/8	3/8 - 5/8	3/8 - 5/8
	Longitud máxima	Vertical / Total [m]	30 / 30	30 / 40	30 / 75	30 / 75	30 / 75
ACS	Capacidad tanque / Perfil consumo		200 L / "L"	200 L / "L"	200 L / "L"	200 L / "L"	200 L / "L"
	Efic. estacional	ηhw,MED (Rango) / ηhw,CAL	[%] 109% (A) / 123%	98% (A) / 105%	103% (A) / 112%	103% (A) / 113%	99% (A) / 104%
Alimentación eléctrica			1 Fase / 230V / 50Hz	1 Fase / 230V / 50Hz	1 Fase / 230V / 50Hz	1 Fase / 230V / 50Hz 3 Fases / 400V / 50Hz	1 Fase / 230V / 50Hz 3 Fases / 400V / 50Hz
PVR	Unidad exterior		1.560 €	1.804 €	2.230 €	3.090 € 3.370 €	4.190 € 4.560 €
	Unidad interior		3.850 €	3.850 €	4.350 €	4.350 €	4.350 €
	Conjunto		5.410 €	5.654 €	6.580 €	7.440 € 7.720 €	8.540 € 8.910 €

NOTAS: Parámetros de eficiencia estacional conforme al Lote 1 de la directiva ErP : ηS,MED = Eficiencia de calefacción en zona de clima promedio; ηS,CAL = Eficiencia de calefacción en zona de clima cálido; ηhw,MED = Eficiencia de producción de ACS en zona de clima promedio; ηhw,CAL = Eficiencia de producción de ACS zona de clima cálido | Más información relativa al etiquetado energético de los sistemas disponible en <http://ErP.MitsubishiElectric.eu> | Valores de capacidad y COP medidos bajo el estándar EN14511-2013 | El comportamiento real puede variar según las condiciones de funcionamiento. El agua de los circuitos de calefacción y ACS debe estar limpia y tener un pH entre 6,5 y 8,0. Valores máximos permitidos: Ca: 100mg/L, Dureza Ca: 250mg/L, Cl: 100mg/L, Cu: 0,3mg/L, Fe/Mn: 0,5mg/L. Otros componentes tienen que cumplir con los estándares de la Directiva Europea 98/83 EC.

Sistemas **ZUBADAN**

REFRIGERANTE R410A SEMANAL Rendimiento 100% a -15°C 60°C

A++ 35°C A++ 55°C A ACS

MELCloud™ -28
(OPCIONAL)



PUHZ-SHW80-140

UNIDAD EXTERIOR		PUHZ-SHW80VHA	PUHZ-SHW112VHA/YHA	PUHZ-SHW140YHA		
UNIDAD INTERIOR (HYDROBOX DUO)		EHST20C-VM2C	EHST20C-VM2C	EHST20C-VM2C		
Capacidad	Nominal	W:35°C; A: 7 / 2 / -7°C	[kW] 8,00 / 8,00 / 8,00	11,20 / 11,20 / 11,20	14,00 / 14,00 / 14,00	
	Máxima	W:35°C; A: 7 / 2 / -7°C	[kW] 12,36 / 12,11 / 11,35	14,82 / 13,46 / 14,91	16,42 / 15,79 / 15,66	
Caudal nominal del circuito de calefacción		[L/min]	22,9	32,1	40,1	
COP	Nominal	W:35°C; A: 7 / 2 / -7°C	4,65 / 3,55 / 3,13	4,46 / 3,34 / 2,84	4,22 / 2,96 / 2,58	
Eficiencia estacional	Baja Tª (W:35°C)	ηS,MED (Rango) / ηS,CAL	[%] 171% (A++) / 222%	167% (A++) / 217%	164% (A++) / 209%	
	Media Tª (W:55°C)	ηS,MED (Rango) / ηS,CAL	[%] 131% (A++) / 159%	128% (A++) / 155%	127% (A++) / 153%	
Rangos de Tª	Aire exterior	Calefacción	min / máx [°C]	-28 / +21	-28 / +21	-28 / +21
		ACS	min / máx [°C]	-28 / +35	-28 / +35	-28 / +35
	Circuito de calefacción	Impulsión	máx [°C]	+60	+60	+60
		Retorno	min / máx [°C]	+10 / +59	+10 / +59	+10 / +59
Conexión Ext-Int	Ø tuberías	Líquido - Gas [pul]	3/8 - 5/8	3/8 - 5/8	3/8 - 5/8	
	Longitud máxima	Vertical / Total [m]	30 / 75	30 / 75	30 / 75	
ACS	Capacidad tanque / Perfil consumo		200 L / "L"	200 L / "L"	200 L / "L"	
	Efic. estacional	ηhw,MED (Rango) / ηhw,CAL	[%] 103% (A) / 113%	103% (A) / 113%	103% (A) / 113%	
Alimentación eléctrica			1 Fase / 230V / 50Hz	1 Fase / 230V / 50Hz 3 Fases / 400V / 50Hz	3 Fases / 400V / 50Hz	
PVR	Unidad exterior		3.500 €	3.790 € 4.090 €	4.890 €	
	Unidad interior		4.350 €	4.350 €	4.350 €	
	Conjunto		7.850 €	8.140 € 8.440 €	9.240 €	

NOTAS: Parámetros de eficiencia estacional conforme al Lote 1 de la directiva ErP : ηS,MED = Eficiencia de calefacción en zona de clima promedio; ηS,CAL = Eficiencia de calefacción en zona de clima cálido; ηhw,MED = Eficiencia de producción de ACS en zona de clima promedio; ηhw,CAL = Eficiencia de producción de ACS zona de clima cálido | Más información relativa al etiquetado energético de los sistemas disponible en <http://ErP.MitsubishiElectric.eu> | Valores de capacidad y COP medidos bajo el estándar EN14511-2013 | El comportamiento real puede variar según las condiciones de funcionamiento. El agua de los circuitos de calefacción y ACS debe estar limpia y tener un pH entre 6,5 y 8,0. Valores máximos permitidos: Ca: 100mg/L, Dureza Ca: 250mg/L, Cl: 100mg/L, Cu: 0,3mg/L, Fe/Mn: 0,5mg/L. Otros componentes tienen que cumplir con los estándares de la Directiva Europea 98/83 EC.



Ecodan solo calefacción con *Hydrobox*



Componentes de máxima calidad

Todos los componentes básicos de un circuito de calefacción en un espacio reducido y al alcance de la mano del técnico de mantenimiento. Si se necesita, se le puede conectar un depósito externo de producción de ACS.

Sistema de calefacción

- Bomba de 5 velocidades
- Filtro de malla
- Vaso de expansión de 12 litros (excepto en modelos EHSE)
- Resistencia de apoyo de 2kW (9kW en EHSE-YM9EC, no disponible en EHSE-MEC)
- Manómetro
- Purgador manual y automático
- Válvula de seguridad de 3bar

Control

- Placa de control FTC5
- Mando PAR-W31MA
- Conectores externos
- Caudalímetro digital
- Lector de tarjetas SD
- Termostatos inalámbricos opcionales (PAR-WT50R-E y PAR-WR51R-E)
- Interfaz WiFi opcional (PAC-WF010)

PRESTACIONES

- Temperatura impulsión hasta 60°C sin resistencias
- Conexión con MELCloud (opcional)
- Conexión con Modbus (opcional)
- Configuración con tarjeta SD
- Mando multi-idioma de fácil manejo.
- Visualización de producción y consumo energético
- Posibilidad de zonificación a una o a dos temperaturas distintas.
- Posibilidad de interconexión inteligente con calderas de apoyo.

Sistemas 100% hidráulicos

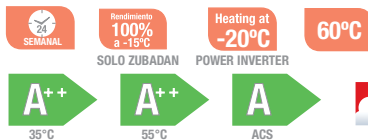

UNIDAD EXTERIOR		PUHZ-W50VHA	PUHZ-W85VHA	PUHZ-W112VHA	PUHZ-HW140VHA/YHA			
UNIDAD INTERIOR (HYDROBOX)		EHPX-VM2C	EHPX-VM2C	EHPX-VM2C	EHPX-VM2C			
Capacidad	Nominal	W:35°C; A: 7 / 2 / -7°C	[kW]	5,00 / 5,00 / 4,50	9,00 / 8,50 / 8,00	11,20 / 11,20 / 10,90	14,00 / 14,00 / 14,00	
	Máxima	W:35°C; A: 7 / 2 / -7°C	[kW]	5,00 / 5,00 / 4,50	9,00 / 8,50 / 8,00	11,20 / 11,20 / 10,90	14,00 / 14,00 / 14,00	
Caudal nominal del circuito de calefacción			[L/min]	14,3	25,8	32,1	40,1	
COP	Nominal	W:35°C; A: 7 / 2 / -7°C		4,50 / 3,50 / 3,00	4,19 / 3,17 / 2,57	4,47 / 3,34 / 2,73	4,26 / 3,11 / 2,68	
Eficiencia estacional	Baja Tª (W:35°C)	ηS,MED (Rango) / ηS,CAL	[%]	162% (A++) / 219%	162% (A++) / 245%	164% (A++) / 218%	157% (A++) / 188%	
	Media Tª (W:55°C)	ηS,MED (Rango) / ηS,CAL	[%]	127% (A++) / 156%	128% (A++) / 184%	125% (A++) / 150%	126% (A++) / 137%	
Rangos de Tª	Aire exterior	Calefacción	mín / máx	[°C]	-15 / +21	-20 / +21	-20 / +21	-25 / +21
		ACS	mín / máx	[°C]	-15 / +35	-20 / +35	-20 / +35	-25 / +35
	Circuito de calefacción	Impulsión	máx	[°C]	+60	+60	+60	+60
		Retorno	mín / máx	[°C]	+9 / +59	+9 / +59	+11 / +59	+10 / +59
Conexión	Ø tuberías	Imp - Ret	[pul]	1 - 1	1 - 1	1 - 1	1 - 1	
Ext-Int	Longitud máxima	Vertical / Total	[m]	-- / --	-- / --	-- / --	-- / --	
Alimentación eléctrica				1 Fase / 230V / 50Hz	1 Fase / 230V / 50Hz	1 Fase / 230V / 50Hz	1 Fase / 230V / 50Hz 3 Fases / 400V / 50Hz	
Resistencia de apoyo (alimentación independiente)				Monofásica 2kW	Monofásica 2kW	Monofásica 2kW	Monofásica 2kW	
PVR	Unidad exterior			2.350 €	3.600 €	5.490 €	6.500 € 6.800 €	
	Unidad interior			2.100 €	2.100 €	2.100 €	2.100 €	
	Conjunto			4.450 €	5.700 €	7.590 €	8.600 € 8.900 €	

NOTAS: Parámetros de eficiencia estacional conforme al Lote 1 de la directiva ErP : ηS,MED = Eficiencia de calefacción en zona de clima promedio; ηS,CAL = Eficiencia de calefacción en zona de clima cálido. Más información relativa al etiquetado energético de los sistemas disponible en <http://ErP.MitsubishiElectric.eu> | Valores de capacidad y COP medidos bajo el estándar EN14511-2013 | El comportamiento real puede variar según las condiciones de funcionamiento. El agua de los circuitos de calefacción y ACS debe estar limpia y tener un pH entre 6,5 y 8,0. Valores máximos permitidos: Ca: 100mg/L, Dureza Ca: 250mg/L, Cl: 100mg/L, Cu: 0,3mg/L, Fe/Mn: 0,5mg/L. Otros componentes tienen que cumplir con los estándares de la Directiva Europea 98/83 EC.

Sistemas **POWER INVERTER**

REFRIGERANTE R410A SEMANAL Heating at -20°C 60°C EXCEPTO SW45 Y SW50

A++ 35°C A++ 55°C A ACS

MELCloud™
(OPCIONAL)

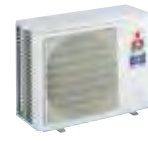

SUHZ-SW45

PUHZ-SW50

PUHZ-SW100/120

PUHZ-SW160/200YKA

UNIDAD EXTERIOR				SUHZ-SW45VA	PUHZ-SW50YKA	PUHZ-SW75VHA	PUHZ-SW100VHA/YHA	PUHZ-SW120VHA/YHA	PUHZ-SW160YKA	PUHZ-SW200YKA		
UNIDAD INTERIOR (HYDROBOX)				EHSD-VM2C	EHSD-VM2C	EHSC-VM2C	EHSC-VM2C	EHSC-VM2C	EHSE-MEC	EHSE-VM9EC	EHSE-MEC	EHSE-VM9EC
Capacidad	Nominal	W:35°C; A: 7 / 2 / -7°C	[kW]	4,50 / 3,50 / 3,80	5,50 / 5,00 / 5,50	8,00 / 7,50 / 7,00	11,20 / 10,00 / 8,50	16,00 / 12,00 / 11,20	22,00 / 16,00 / 13,42	25,00 / 20,00 / 15,32		
	Máxima	W:35°C; A: 7 / 2 / -7°C	[kW]	7,00 / 4,50 / 4,40	7,60 / 5,67 / 5,50	10,22 / 8,26 / 8,42	14,79 / 11,49 / 10,59	17,28 / 13,42 / 12,37	27,69 / 19,88 / 13,42	30,07 / 21,49 / 15,32		
Caudal nominal del circuito de calefacción			[L/min]	12,9	15,8	22,9	32,1	45,9	63,1	71,7		
COP	Nominal	W:35°C; A: 7 / 2 / -7°C		5,06 / 3,40 / 2,71	4,42 / 2,97 / 2,65	4,40 / 3,40 / 2,90	4,45 / 3,32 / 2,89	4,10 / 3,24 / 2,85	4,20 / 3,11 / 2,80	4,00 / 2,80 / 2,67		
Eficiencia estacional	Baja Tª (W:35°C)	ηS,MED (Rango) / ηS,CAL	[%]	170% (A++) / 212%	163% (A++) / 207%	165% (A++) / 231%	164% (A++) / 214%	162% (A++) / 222%	161% (A++) / 212%	162% (A++) / 209%		
	Media Tª (W:55°C)	ηS,MED (Rango) / ηS,CAL	[%]	126% (A++) / 150%	125% (A++) / 157%	127% (A++) / 153%	125% (A++) / 149%	125% (A++) / 157%	125% (A++) / 150%	128% (A++) / 147%		
Rangos de Tª	Aire exterior	Calefacción	min / máx [°C]	-15 / +24	-15 / +21	-20 / +21	-20 / +21	-20 / +21	-20 / +21	-20 / +21		
		ACS	min / máx [°C]	-15 / +35	-15 / +35	-20 / +35	-20 / +35	-20 / +35	-20 / +35	-20 / +35		
	Circuito de calefacción	Impulsión	máx [°C]	+55	+60	+60	+60	+60	+60	+60		
		Retorno	min / máx [°C]	+5 / +54	+5 / +59	+11 / +59	+10 / +59	+10 / +59	+5 / +59	+5 / +59		
Conexión Ext-Int	Ø tuberías	Líquido - Gas	[pul]	1/4 - 1/2	1/4 - 1/2	3/8 - 5/8	3/8 - 5/8	3/8 - 5/8	3/8 - 1	1/2 - 1		
	Longitud máxima	Vertical / Total	[m]	30 / 30	30 / 40	30 / 75	30 / 75	30 / 75	30 / 80	30 / 80		
Alimentación eléctrica				1 Fase / 230V / 50Hz	1 Fase / 230V / 50Hz	1 Fase / 230V / 50Hz	1 Fase / 230V / 50Hz	3 Fases / 400V / 50Hz	3 Fases / 400V / 50Hz	3 Fases / 400V / 50Hz		
Resistencia de apoyo (alimentación independiente)				Monofásica 2kW	Monofásica 2kW	Monofásica 2kW	Monofásica 2kW	Monofásica 2kW	Trifásica 9kW	Trifásica 9kW		
PVR	Unidad exterior			1.560 €	1.804 €	2.230 €	3.090 €	3.370 €	4.190 €	4.560 €	5.850 €	6.950 €
	Unidad interior			2.250 €	2.250 €	2.630 €	2.630 €	2.630 €	3.700 €	3.800 €	3.700 €	3.800 €
	Conjunto			3.810 €	4.054 €	4.860 €	5.720 €	6.000 €	6.820 €	7.190 €	9.550 €	10.650 €

NOTAS: Parámetros de eficiencia estacional conforme al Lote 1 de la directiva ErP : ηS,MED = Eficiencia de calefacción en zona de clima promedio; ηS,CAL = Eficiencia de calefacción en zona de clima cálido. | Más información relativa al etiquetado energético de los sistemas disponible en <http://ErP.MitsubishiElectric.eu> | Valores de capacidad y COP medidos bajo el estándar EN14511-2013 | El comportamiento real puede variar según las condiciones de funcionamiento. El agua de los circuitos de calefacción y ACS debe estar limpia y tener un pH entre 6,5 y 8,0. Valores máximos permitidos: Ca: 100mg/L, Dureza Ca: 250mg/L, Cl:100mg/L, Cu:0,3mg/L, Fe/Mn:0,5mg/L. Otros componentes tienen que cumplir con los estándares de la Directiva Europea 98/83 EC.

Sistemas **ZUBADAN**

REFRIGERANTE R410A SEMANAL Rendimiento 100% a -15°C 60°C

A++ 35°C A++ 55°C A ACS

MELCloud™ -28 EXCEPTO SHW230 (OPCIONAL)



PUHZ-SHW80-140

PUHZ-SHW230YKA

UNIDAD EXTERIOR				PUHZ-SHW80VHA	PUHZ-SHW112VHA/YHA	PUHZ-SHW140YHA	PUHZ-SHW230YKA	
UNIDAD INTERIOR (HYDROBOX)				EHSC-VM2C	EHSC-VM2C	EHSC-VM2C	EHSE-MEC	EHSE-VM9EC
Capacidad	Nominal	W:35°C; A: 7 / 2 / -7°C	[kW]	8,00 / 8,00 / 8,00	11,20 / 11,20 / 11,20	14,00 / 14,00 / 14,00	23,00 / 23,00 / 23,00	
	Máxima	W:35°C; A: 7 / 2 / -7°C	[kW]	12,36 / 12,11 / 11,35	14,82 / 13,46 / 14,91	16,42 / 15,79 / 15,66	27,95 / 23,20 / 27,13	
Caudal nominal del circuito de calefacción			[L/min]	22,9	32,1	40,1	65,9	
COP	Nominal	W:35°C; A: 7 / 2 / -7°C		4,65 / 3,55 / 3,13	4,46 / 3,34 / 2,84	4,22 / 2,96 / 2,58	3,65 / 2,37 / 2,85	
Eficiencia estacional	Baja Tª (W:35°C)	ηS,MED (Rango) / ηS,CAL	[%]	171% (A++) / 222%	167% (A++) / 217%	164% (A++) / 209%	164% (A++) / 199%	
	Media Tª (W:55°C)	ηS,MED (Rango) / ηS,CAL	[%]	131% (A++) / 159%	128% (A++) / 155%	127% (A++) / 153%	127% (A++) / 148%	
Rangos de Tª	Aire exterior	Calefacción	min / máx [°C]	-28 / +21	-28 / +21	-28 / +21	-25 / +21	
		ACS	min / máx [°C]	-28 / +35	-28 / +35	-28 / +35	-25 / +35	
	Circuito de calefacción	Impulsión	máx [°C]	+60	+60	+60	+60	
		Retorno	min / máx [°C]	+10 / +59	+10 / +59	+10 / +59	+10 / +59	
Conexión Ext-Int	Ø tuberías	Líquido - Gas	[pul]	3/8 - 5/8	3/8 - 5/8	3/8 - 5/8	1/2 - 1	
	Longitud máxima	Vertical / Total	[m]	30 / 75	30 / 75	30 / 75	30 / 80	
Alimentación eléctrica				1 Fase / 230V / 50Hz	1 Fase / 230V / 50Hz	3 Fases / 400V / 50Hz	3 Fases / 400V / 50Hz	
Resistencia de apoyo (alimentación independiente)				Monofásica 2kW	Monofásica 2kW	Monofásica 2kW	Trifásica 9kW	
PVR	Unidad exterior			3.500 €	3.790 €	4.090 €	9.500 €	
	Unidad interior			2.630 €	2.630 €	2.630 €	3.700 €	3.800 €
	Conjunto			6.130 €	6.420 €	6.720 €	13.200 €	13.300 €

NOTAS: Parámetros de eficiencia estacional conforme al Lote 1 de la directiva ErP : ηS,MED = Eficiencia de calefacción en zona de clima promedio; ηS,CAL = Eficiencia de calefacción en zona de clima cálido. | Más información relativa al etiquetado energético de los sistemas disponible en <http://ErP.MitsubishiElectric.eu> | Valores de capacidad y COP medidos bajo el estándar EN14511-2013 | El comportamiento real puede variar según las condiciones de funcionamiento. El agua de los circuitos de calefacción y ACS debe estar limpia y tener un pH entre 6,5 y 8,0. Valores máximos permitidos: Ca: 100mg/L, Dureza Ca: 250mg/L, Cl:100mg/L, Cu:0,3mg/L, Fe/Mn:0,5mg/L. Otros componentes tienen que cumplir con los estándares de la Directiva Europea 98/83 EC.



Ecodan reversible con Hydrobox Duo



ACS, calefacción y refrigeración de alto confort.

A las ventajas del *Hydrobox Duo* de calefacción, al **Hydrobox Duo Reversible** se le añade la posibilidad de producir agua fría, que se puede derivar tanto a fancoils, a techos refrescantes, etc. La climatización producida por una superficie refrescante suele estar caracterizada por ser de muy alto confort, ofreciendo un clima fresco sin corrientes de aire. La sensación es como la de estar en una cueva en verano.

Sistema de calefacción

- Bomba de 5 velocidades
- Filtro de malla
- Vaso de expansión de 12 litros
- Resistencia de apoyo de 2kW
- Manómetro
- Purgador manual y automático
- Válvula de seguridad de 3bar
- Bandeja de drenaje (PAC-DP01-E)

Producción de ACS

- Depósito de 200 litros.
- Intercambiador agua-agua
- Bomba de 3 velocidades
- Trampa de cal.
- Válvula de 3 vías ACS/calefacción
- Válvula de seguridad 10bar
- Purgador
- Resistencia de inmersión opcional (PAC-IH032V2-E)

Control

- Placa de control FTC5
- Mando PAR-W31MA
- Conectores externos
- Caudalímetro digital
- Lector de tarjetas SD
- Termostatos inalámbricos opcionales (PAR-WT50R-E y PAR-WR51R-E)
- Interfaz WiFi opcional (PAC-WF010)

PRESTACIONES

- Temperatura impulsión hasta 60°C sin resistencias
- Conexión con MELCloud (opcional)
- Conexión con Modbus (opcional)
- Configuración con tarjeta SD
- Mando multi-idioma de fácil manejo.
- Visualización de producción y consumo energético
- Posibilidad de zonificación a una o a dos temperaturas distintas.
- Posibilidad de interconexión inteligente con calderas de apoyo.



Tecnología Power Inverter.

Las unidades exteriores Power Inverter ofrecen el mejor balance entre capacidad y eficiencia. Están diseñadas específicamente para calefacción aerotérmica, tienen capacidad de reserva para eventuales olas de frío y soportan un amplio rango de temperaturas de trabajo sin necesitar activar resistencias de apoyo.

CAPACIDAD (AGUA:35°C)

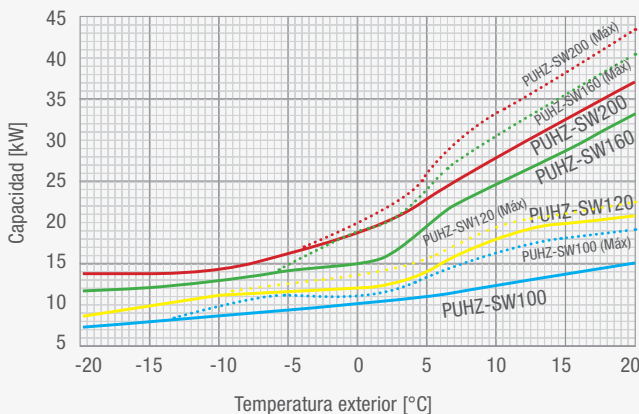

RANGOS DE TEMPERATURA

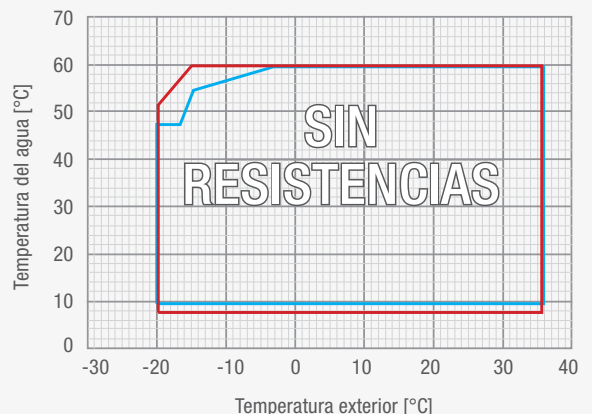

Sistemas **POWER INVERTER**

REFRIGERANTE R410A SEMANAL Heating at -20°C 60°C EXCEPTO SW45 Y SW50

A++ 35°C A++ 55°C A ACS

MELCloud™ (OPCIONAL)



UNIDAD EXTERIOR				SUHZ-SW45VA	PUHZ-SW50VKA	PUHZ-SW75VHA	PUHZ-SW100VHA/YHA	PUHZ-SW120VHA/YHA
UNIDAD INTERIOR (HYDROBOX DUO REV.) + BANDEJA DE DRENAJE				ERST20D-VM2C-S	ERST20D-VM2C-S	ERST20C-VM2C-S	ERST20C-VM2C-S	ERST20C-VM2C-S
Capacidad nominal	Calefacción	W:35°C; A: 7 / 2 / -7°C	[kW]	4,50 / 3,50 / 3,80	5,50 / 5,00 / 5,50	8,00 / 7,50 / 7,00	11,20 / 10,00 / 8,50	16,00 / 12,00 / 11,20
	Refrigeración	A:35°C; W: 7 / 18°C	[kW]	4,00 / 3,80	4,50 / 5,00	6,60 / 7,10	9,10 / 10,00	12,50 / 14,00
Caudal nominal del circuito hidráulico [L/min]				12,9	15,8	22,9	32,1	45,9
Eficiencia nominal	COP	W:35°C; A: 7 / 2 / -7°C		5,06 / 3,40 / 2,71	4,42 / 2,97 / 2,65	4,40 / 3,40 / 2,90	4,45 / 3,32 / 2,89	4,10 / 3,24 / 2,85
	EER	A:35°C; W: 7 / 18°C		2,73 / 4,28	2,76 / 4,60	2,82 / 4,43	2,75 / 4,35	2,32 / 4,08
Eficiencia estacional	Baja Tª (W:35°C)	ηS,MED (Rango) / ηS,CAL	[%]	174% (A++) / 218%	167% (A++) / 214%	167% (A++) / 236%	166% (A++) / 219%	164% (A++) / 226%
	Media Tª (W:55°C)	ηS,MED (Rango) / ηS,CAL	[%]	128% (A++) / 153%	128% (A++) / 161%	129% (A++) / 155%	127% (A++) / 152%	127% (A++) / 159%
Rangos de Tª	Aire exterior	Calefacción	min / máx [°C]	-15 / +24	-15 / +21	-20 / +21	-20 / +21	-20 / +21
		ACS	min / máx [°C]	-15 / +35	-15 / +35	-20 / +35	-20 / +35	-20 / +35
	Circuito hidráulico	Refrigeración	min / máx [°C]	+10 / +46	+10 / +46	+10 / +46	+10 / +46	+10 / +46
		Calefacción	máx [°C]	+55	+60	+60	+60	+60
Conexión Ext-Int	Ø tuberías	Líquido - Gas [pu]		1/4 - 1/2	1/4 - 1/2	3/8 - 5/8	3/8 - 5/8	3/8 - 5/8
	Longitud máxima	Vertical / Total [m]		30 / 30	30 / 40	30 / 75	30 / 75	30 / 75
ACS	Capacidad tanque / Perfil consumo			200 L / "L"	200 L / "L"	200 L / "L"	200 L / "L"	200 L / "L"
	Efic. estacional	ηhw,MED (Rango) / ηhw,CAL	[%]	109% (A) / 123%	98% (A) / 105%	103% (A) / 112%	103% (A) / 113%	99% (A) / 104%
Alimentación eléctrica				1 Fase / 230V / 50Hz	1 Fase / 230V / 50Hz	1 Fase / 230V / 50Hz	1 Fase / 230V / 50Hz 3 Fases / 400V / 50Hz	1 Fase / 230V / 50Hz 3 Fases / 400V / 50Hz
PVR	Unidad exterior			1.560 €	1.804 €	2.230 €	3.090 € 3.370 €	4.190 € 4.560 €
	Unidad interior + Bandeja de drenaje PAC-DP01-E			4.100 €	4.100 €	4.650 €	4.650 €	4.650 €
	Conjunto			5.660 €	5.904 €	6.880 €	7.740 € 8.020 €	8.840 € 9.210 €

NOTAS: Parámetros de eficiencia estacional conforme al Lote 1 de la directiva ErP: ηS,MED = Eficiencia de calefacción en zona de clima promedio; ηS,CAL = Eficiencia de calefacción en zona de clima cálido; ηhw,MED = Eficiencia de producción de ACS en zona de clima promedio; ηhw,CAL = Eficiencia de producción de ACS zona de clima cálido. Más información relativa al etiquetado energético de los sistemas disponible en <http://ErP.MitsubishiElectric.eu>. Valores de capacidad y COP medidos bajo el estándar EN14511-2013. El comportamiento real puede variar según las condiciones de funcionamiento. El agua de los circuitos de calefacción y ACS debe estar limpia y tener un pH entre 6,5 y 8,0. Valores máximos permitidos: Ca: 100mg/L, Dureza Ca: 250mg/L, Cl: 100mg/L, Cu: 0,3mg/L, Fe/ Mn: 0,5mg/L. Otros componentes tienen que cumplir con los estándares de la Directiva Europea 98/83 EC.

Sistemas **ZUBADAN**

REFRIGERANTE R410A SEMANAL Rendimiento 100% a -15°C 60°C

A++ 35°C A++ 55°C A ACS

MELCloud™ -28 (OPCIONAL)



UNIDAD EXTERIOR				PUHZ-SHW80VHA	PUHZ-SHW112VHA/YHA	PUHZ-SHW140YHA
UNIDAD INTERIOR (HYDROBOX DUO REV.) + BANDEJA DE DRENAJE				ERST20C-VM2C-S	ERST20C-VM2C-S	ERST20C-VM2C-S
Capacidad nominal	Calefacción	W:35°C; A: 7 / 2 / -7°C	[kW]	8,00 / 8,00 / 8,00	11,20 / 11,20 / 11,20	14,00 / 14,00 / 14,00
	Refrigeración	A:35°C; W: 7 / 18°C	[kW]	7,10 / 7,10	10,00 / 10,00	12,50 / 12,50
Caudal nominal del circuito hidráulico [L/min]				22,9	32,1	40,1
Eficiencia nominal	COP	W:35°C; A: 7 / 2 / -7°C		4,65 / 3,55 / 3,13	4,46 / 3,34 / 2,84	4,22 / 2,96 / 2,58
	EER	A:35°C; W: 7 / 18°C		3,31 / 4,52	2,83 / 4,74	2,17 / 4,26
Eficiencia estacional	Baja Tª (W:35°C)	ηS,MED (Rango) / ηS,CAL	[%]	174% (A++) / 228%	169% (A++) / 221%	165% (A++) / 211%
	Media Tª (W:55°C)	ηS,MED (Rango) / ηS,CAL	[%]	133% (A++) / 162%	130% (A++) / 157%	128% (A++) / 154%
Rangos de Tª	Aire exterior	Calefacción	min / máx [°C]	-28 / +21	-28 / +21	-28 / +21
		ACS	min / máx [°C]	-28 / +35	-28 / +35	-28 / +35
	Circuito hidráulico	Refrigeración	min / máx [°C]	+10 / +46	+10 / +46	+10 / +46
		Calefacción	máx [°C]	+60	+60	+60
Conexión Ext-Int	Ø tuberías	Líquido - Gas [pu]		3/8 - 5/8	3/8 - 5/8	3/8 - 5/8
	Longitud máxima	Vertical / Total [m]		30 / 75	30 / 75	30 / 75
ACS	Capacidad tanque / Perfil consumo			200 L / "L"	200 L / "L"	200 L / "L"
	Efic. estacional	ηhw,MED (Rango) / ηhw,CAL	[%]	103% (A) / 113%	103% (A) / 113%	103% (A) / 113%
Alimentación eléctrica				1 Fase / 230V / 50Hz	1 Fase / 230V / 50Hz 3 Fases / 400V / 50Hz	3 Fases / 400V / 50Hz
PVR	Unidad exterior			3.500 €	3.790 € 4.090 €	4.890 €
	Unidad interior + Bandeja de drenaje PAC-DP01-E			4.650 €	4.650 €	4.650 €
	Conjunto			8.150 €	8.440 € 8.740 €	9.540 €

NOTAS: Parámetros de eficiencia estacional conforme al Lote 1 de la directiva ErP: ηS,MED = Eficiencia de calefacción en zona de clima promedio; ηS,CAL = Eficiencia de calefacción en zona de clima cálido; ηhw,MED = Eficiencia de producción de ACS en zona de clima promedio; ηhw,CAL = Eficiencia de producción de ACS zona de clima cálido. Más información relativa al etiquetado energético de los sistemas disponible en <http://ErP.MitsubishiElectric.eu>. Valores de capacidad y COP medidos bajo el estándar EN14511-2013. El comportamiento real puede variar según las condiciones de funcionamiento. El agua de los circuitos de calefacción y ACS debe estar limpia y tener un pH entre 6,5 y 8,0. Valores máximos permitidos: Ca: 100mg/L, Dureza Ca: 250mg/L, Cl: 100mg/L, Cu: 0,3mg/L, Fe/ Mn: 0,5mg/L. Otros componentes tienen que cumplir con los estándares de la Directiva Europea 98/83 EC.



Ecodan reversible con Hydrobox



La solución hidráulica más versátil

Calefacción y climatización hidráulica en un sistema compacto, de calidad y de altas prestaciones. Además, gracias a la pasarela opcional A1M-ATW para **Modbus**, la integración con fancoils o emisores genéricos de otros fabricantes es una tarea sencilla.

Sistema de calefacción

- Bomba de 5 velocidades
- Filtro de malla
- Vaso de expansión de 12 litros (excepto en modelos ERSE)
- Resistencia de apoyo de 2kW (9kW en ERSE-YM9EC, no disponible en ERSE-MEC)
- Manómetro
- Purgador manual y automático
- Válvula de seguridad de 3bar
- Bandeja de condensados

Control

- Placa de control FTC5
- Mando PAR-W31MA
- Conectores externos
- Caudalímetro digital
- Lector de tarjetas SD
- Termostatos inalámbricos opcionales (PAR-WT50R-E y PAR-WR51R-E)
- Interfaz WiFi opcional (PAC-WF010)

PRESTACIONES

- Temperatura impulsión hasta 60°C sin resistencias
- Conexión con MELCloud (opcional)
- Conexión con Modbus (opcional)
- Configuración con tarjeta SD
- Mando multi-idioma de fácil manejo.
- Visualización de producción y consumo energético
- Posibilidad de zonificación a una o a dos temperaturas distintas.
- Posibilidad de interconexión inteligente con calderas de apoyo.



Tecnología Zubadan.

Las unidades exteriores Zubadan están diseñadas para trabajar en las condiciones más extremas, pudiendo ofrecer calefacción con temperaturas de **hasta -28°C**. Además, el diseño especial de su compresor con tecnología flash-injection permite mantener el régimen de trabajo, consiguiendo dar el **100% de la capacidad hasta -15°C, sin pérdidas de capacidad**. Otro aspecto en el que Zubadan destaca es en los **desescarches ultra-rápidos**, pudiendo fundir todo el hielo de la unidad exterior en menos de 3 minutos, lo que la convierte en una máquina ideal también para zonas con alta humedad relativa.

CAPACIDAD (AGUA:35°C)

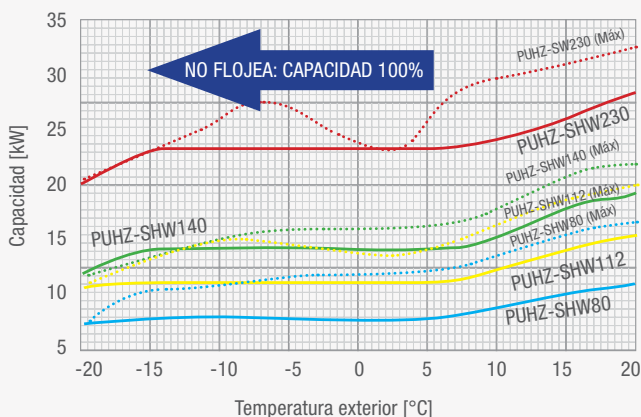

RANGO DE TEMPERATURA

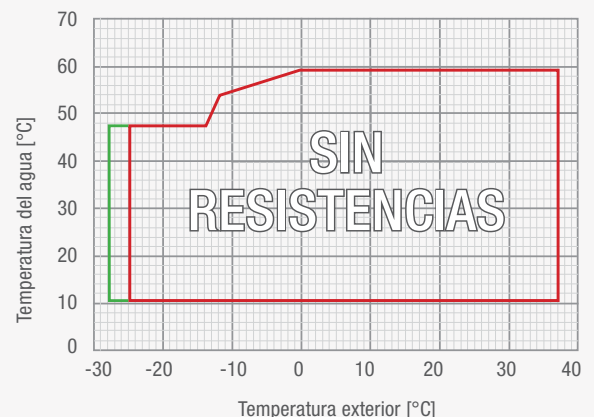

Sistemas **POWER INVERTER**

REFRIGERANTE R410A
SEMÁFORO
Heating at -20°C
60°C
EXCEPTO SW45 Y SW50

A++ 35°C
A++ 55°C
A ACS

MELCloud™
(OPCIONAL)



UNIDAD EXTERIOR			SUHZ-SW45VA	PUHZ-SW50VKA	PUHZ-SW75VHA	PUHZ-SW100VHA/YHA	PUHZ-SW120VHA/YHA	PUHZ-SW160YKA	PUHZ-SW200YKA
UNIDAD INTERIOR (HYDROBOX REVERSIBLE)			ERSD-VM2C	ERSD-VM2C	ERSC-VM2C	ERSC-VM2C	ERSC-VM2C	ERSE-MEC ERSE-VM9EC	ERSE-MEC ERSE-VM9EC
Capacidad nominal	Calefacción	W:35°C; A: 7 / 2 / -7°C	[kW] 4,50 / 3,50 / 3,80	5,50 / 5,00 / 5,50	8,00 / 7,50 / 7,00	11,20 / 10,00 / 8,50	16,00 / 12,00 / 11,20	22,00 / 16,00 / 13,42	25,00 / 20,00 / 15,32
	Refrigeración	A:35°C; W: 7 / 18°C	[kW] 4,00 / 3,80	4,50 / 5,00	6,60 / 7,10	9,10 / 10,00	12,50 / 14,00	16,00 / 18,00	20,00 / 22,00
Caudal nominal del circuito hidráulico			[L/min] 12,9	15,8	22,9	32,1	45,9	63,1	71,7
Eficiencia nominal	COP	W:35°C; A: 7 / 2 / -7°C	5,06 / 3,40 / 2,71	4,42 / 2,97 / 2,65	4,40 / 3,40 / 2,90	4,45 / 3,32 / 2,89	4,10 / 3,24 / 2,85	4,45 / 3,32 / 2,89	4,10 / 3,24 / 2,85
	EER	A:35°C; W: 7 / 18°C	2,73 / 4,28	2,76 / 4,60	2,82 / 4,43	2,75 / 4,35	2,32 / 4,08	2,76 / 4,56	2,25 / 4,10
Eficiencia estacional	Baja Tª (W:35°C)	ηS,MED (Rango) / ηS,CAL	[%] 174% (A++) / 218%	167% (A++) / 214%	167% (A++) / 236%	166% (A++) / 219%	164% (A++) / 226%	163% (A++) / 215%	164% (A++) / 211%
	Media Tª (W:55°C)	ηS,MED (Rango) / ηS,CAL	128% (A++) / 153%	128% (A++) / 161%	129% (A++) / 155%	127% (A++) / 152%	127% (A++) / 159%	126% (A++) / 152%	129% (A++) / 148%
Rangos de Tª	Aire exterior	Calefacción	min / max [°C]	-15 / +24	-15 / +21	-20 / +21	-20 / +21	-20 / +21	-20 / +21
		ACS	min / max [°C]	-15 / +35	-15 / +35	-20 / +35	-20 / +35	-20 / +35	-20 / +35
	Circuito hidráulico	Refrigeración	min / max [°C]	+10 / +46	+10 / +46	+10 / +46	+10 / +46	+10 / +46	+10 / +46
		Calefacción	max [°C]	+55	+60	+60	+60	+60	+60
Conexión Ext-Int	Ø tuberías	Líquido - Gas	[pulg] 1/4 - 1/2	1/4 - 1/2	3/8 - 5/8	3/8 - 5/8	3/8 - 5/8	3/8 - 1	1/2 - 1
	Longitud máxima	Vertical / Total	[m] 30 / 30	30 / 40	30 / 75	30 / 75	30 / 75	30 / 80	30 / 80
Alimentación eléctrica			1 Fase / 230V / 50Hz	1 Fase / 230V / 50Hz	1 Fase / 230V / 50Hz	1 Fase / 230V / 50Hz 3 Fases / 400V / 50Hz	1 Fase / 230V / 50Hz 3 Fases / 400V / 50Hz	3 Fases / 400V / 50Hz	3 Fases / 400V / 50Hz
Resistencia de apoyo (alimentación independiente)			Monofásica 2kW	Monofásica 2kW	Monofásica 2kW	Monofásica 2kW Monofásica 2kW	Monofásica 2kW Monofásica 2kW	-- Trifásica 9kW	-- Trifásica 9kW
PVR	Unidad exterior		1.560 €	1.804 €	2.230 €	3.090 € 3.370 €	4.190 € 4.560 €	5.850 €	6.950 €
	Unidad interior		2.450 €	2.450 €	2.799 €	2.799 €	2.799 €	4.000 € 4.100 €	4.000 € 4.100 €
	Conjunto		4.010 €	4.254 €	5.029 €	5.889 € 6.169 €	6.989 € 7.359 €	9.850 € 9.950 €	10.950 € 11.050 €

NOTAS: Parámetros de eficiencia estacional conforme al Lote 1 de la directiva ErP: ηS,MED = Eficiencia de calefacción en zona de clima promedio; ηS,CAL = Eficiencia de calefacción en zona de clima cálido. I Más información relativa al etiquetado energético de los sistemas disponible en <http://ErP.MitsubishiElectric.eu> | Valores de capacidad y COP medidos bajo el estándar EN14511-2013 | El comportamiento real puede variar según las condiciones de funcionamiento. I agua de los circuitos de calefacción y ACS debe estar limpia y tener un pH entre 6,5 y 8,0. Valores máximos permitidos: Ca: 100mg/L, Dureza Ca: 250mg/L, Cl:100mg/L, Cu:0,3mg/L, Fe/Mn:0,5mg/L. Otros componentes tienen que cumplir con los estándares de la Directiva Europea 98/83 EC.

Sistemas **ZUBADAN**

REFRIGERANTE R410A
SEMÁFORO
Rendimiento 100% a -15°C
60°C

A++ 35°C
A++ 55°C
A ACS

MELCloud™ -28
(OPCIONAL) EXCEPTO SHW230



UNIDAD EXTERIOR			PUHZ-SHW80VHA	PUHZ-SHW112VHA/YHA	PUHZ-SHW140YHA	PUHZ-SHW230YKA	
UNIDAD INTERIOR (HYDROBOX REVERSIBLE)			ERSC-VM2C	ERSC-VM2C	ERSC-VM2C	ERSE-MEC ERSE-VM9EC	
Capacidad nominal	Calefacción	W:35°C; A: 7 / 2 / -7°C	[kW] 8,00 / 8,00 / 8,00	11,20 / 11,20 / 11,20	14,00 / 14,00 / 14,00	23,00 / 23,00 / 23,00	
	Refrigeración	A:35°C; W: 7 / 18°C	[kW] 7,10 / 7,10	10,00 / 10,00	12,50 / 12,50	20,00 / 20,00	
Caudal nominal del circuito hidráulico			[L/min] 22,9	32,1	40,1	65,9	
Eficiencia nominal	COP	W:35°C; A: 7 / 2 / -7°C	4,65 / 3,55 / 3,13	4,46 / 3,34 / 2,84	4,22 / 2,96 / 2,58	3,65 / 2,37 / 2,85	
	EER	A:35°C; W: 7 / 18°C	3,31 / 4,52	2,83 / 4,74	2,17 / 4,26	2,22 / 3,55	
Eficiencia estacional	Baja Tª (W:35°C)	ηS,MED (Rango) / ηS,CAL	[%] 174% (A++) / 228%	169% (A++) / 221%	165% (A++) / 211%	165% (A++) / 202%	
	Media Tª (W:55°C)	ηS,MED (Rango) / ηS,CAL	133% (A++) / 162%	130% (A++) / 157%	128% (A++) / 154%	128% (A++) / 150%	
Rangos de Tª	Aire exterior	Calefacción	min / max [°C]	-28 / +21	-28 / +21	-28 / +21	-25 / +21
		ACS	min / max [°C]	-28 / +35	-28 / +35	-28 / +35	-25 / +35
	Circuito hidráulico	Refrigeración	min / max [°C]	+10 / +46	+10 / +46	+10 / +46	+10 / +46
		Calefacción	max [°C]	+60	+60	+60	+60
Conexión Ext-Int	Ø tuberías	Líquido - Gas	[pulg] 3/8 - 5/8	3/8 - 5/8	3/8 - 5/8	1/2 - 1	
	Longitud máxima	Vertical / Total	[m] 30 / 75	30 / 75	30 / 75	30 / 80	
Alimentación eléctrica			1 Fase / 230V / 50Hz	1 Fase / 230V / 50Hz 3 Fases / 400V / 50Hz	3 Fases / 400V / 50Hz	3 Fases / 400V / 50Hz	
Resistencia de apoyo (alimentación independiente)			Monofásica 2kW	Monofásica 2kW	Monofásica 2kW	-- Trifásica 9kW	
PVR	Unidad exterior		3.500 €	3.790 € 4.090 €	4.890 €	9.500 €	
	Unidad interior		2.799 €	2.799 €	2.799 €	4.000 € 4.100 €	
	Conjunto		6.299 €	6.589 € 6.889 €	7.689 €	13.500 € 13.600 €	

NOTAS: Parámetros de eficiencia estacional conforme al Lote 1 de la directiva ErP: ηS,MED = Eficiencia de calefacción en zona de clima promedio; ηS,CAL = Eficiencia de calefacción en zona de clima cálido. I Más información relativa al etiquetado energético de los sistemas disponible en <http://ErP.MitsubishiElectric.eu> | Valores de capacidad y COP medidos bajo el estándar EN14511-2013 | El comportamiento real puede variar según las condiciones de funcionamiento. El agua de los circuitos de calefacción y ACS debe estar limpia y tener un pH entre 6,5 y 8,0. Valores máximos permitidos: Ca: 100mg/L, Dureza Ca: 250mg/L, Cl:100mg/L, Cu:0,3mg/L, Fe/Mn:0,5mg/L. Otros componentes tienen que cumplir con los estándares de la Directiva Europea 98/83 EC.



Ecodan híbrido, sistemas de calefacción con aire acondicionado



Ecodan Híbrido

Calefacción y aire acondicionado sólo con una unidad exterior

Los sistemas **ECODAN Híbrido** permiten disfrutar de todas las ventajas de los sistemas ECODAN de calefacción (pág. 10) con el añadido de poder conectar unidades interiores de aire acondicionado (por expansión directa de gas refrigerante).

Si bien es cierto que la refrigeración que ofrecen los sistemas **ECODAN Reversible** puede proporcionar un grado superior de confort (especialmente si se usa con techos refrescantes) gracias a la flexibilidad propia de los circuitos hidráulicos, la

facilidad de instalación que suelen ofrecer las máquinas de expansión directa suele ser mayor.

Además, los sistemas **ECODAN Híbrido** permiten utilizar unidades interiores de aire acondicionado de **Mitsubishi Electric**, sinónimo de calidad, confort, eficiencia y bajo nivel sonoro.

Y todo esto, con tan solo una unidad exterior.

Ecodan Híbrido con **Mr.SLIM**

ACS gratis para viviendas de hasta 100m² y pequeños comercios.

El sistema **ECODAN Híbrido con Mr. Slim** tiene la particularidad de disponer de **recuperación de calor en la producción de ACS** en verano.



La unidad exterior PUHZ-FRP71VHA dispone de dos pares de tuberías frigoríficas: uno para conectarlo a un **Hydrobox EHSC-VM2C** o a un **Hydrobox Duo EHST20C-VM2C** y otro para conectarlo a una unidad interior de gama **Mr. Slim** de 7,1 kW (también permite combinaciones "Compo-Multi" con dos unidades interiores de 3,5 kW).

Funciones:

- Aire acondicionado: Frío y Calor
- Calefacción: Media y Baja temperatura.
- ACS: Simultáneo con aire acondicionado, con recuperación de calor.

Este sistema puede trabajar en los siguientes modos:

	INVIERNO	PRIMAVERA	VERANO	OTOÑO
RADIADORES O SUELO RADIANTE	ENCENDIDO	APAGADO	APAGADO	APAGADO
AIRE ACONDICIONADO	APAGADO	CALOR/FRÍO	FRÍO	CALOR/FRÍO
ACS	NORMAL	NORMAL	CON RECUPERACIÓN DE CALOR	NORMAL
EFICIENCIA "COP"	4,08	3,90	7,95	3,90

La producción de ACS con recuperación de calor en verano es simultánea al uso del aire acondicionado en modo refrigeración. En estas condiciones, el COP del sistema es cercano a 8, ya que estaríamos disfrutando de 7kW de frío más 8kW de ACS con un consumo eléctrico inferior a los 2kW.

Obviamente, las ventajas de la recuperación de calor se podrán disfrutar cuanta mayor sea la simultaneidad entre la demanda de frío y la demanda de ACS. Si en una vivienda esta circunstancia se da en un 10% de los casos, a nivel profesional, en un restaurante por ejemplo, esta proporción aumenta, consiguiéndose así una amortización más rápida del equipo.

Especificaciones del subsistema de calefacción



UNIDAD EXTERIOR				PUHZ-FRP71VHA			
UNIDADES INTERIORES ATW (HYDROBOX/HYDROBOX DUO)				EHSC-VM2C		EHST20C-VM2C	
Capacidad	Nominal	W:35°C; A: 7 / 2 / -7°C	[kW]	8,00 / 7,50 / 7,00			
	Máxima	W:35°C; A: 7 / 2 / -7°C	[kW]	10,20 / 7,80 / 7,40			
Caudal nominal del circuito de calefacción			[L/min]	22,9			
COP	Nominal	W:35°C; A: 7 / 2 / -7°C		4,08 / 2,83 / 2,80			
Eficiencia estacional	Baja Tª (W:35°C)	ηS,MED (Rango) / ηS,CAL	[%]	163% (A++) / 226%			
	Media Tª (W:55°C)	ηS,MED (Rango) / ηS,CAL	[%]	123% (A+) / 150%			
Rangos de Tª	Aire exterior	Calefacción	mín / máx [°C]	-20 / +35			
		ACS	mín / máx [°C]	--			
	Circuito de calefacción	Impulsión	máx [°C]	+60			
		Retorno	mín / máx [°C]	+11 / 59			
Conexión Ext-Int (ATW)	Ø tuberías	Líquido - Gas	[pulg]	3/8 - 5/8			
	Longitud máxima	Vertical / Total	[m]	20 / 30			
ACS	Capacidad tanque / Perfil consumo			200 L / "L"			
	Efic. estacional	ηhw,MED (Rango) / ηhw,CAL	[%]	98% (A) / 110%			
Alimentación eléctrica				1 Fase / 230V / 50Hz			
Resistencia de apoyo (alimentación independiente)				Monofásica 2kW			

NOTAS: Parámetros de eficiencia estacional conforme al Lote 1 de la directiva ErP : ηS,MED = Eficiencia de calefacción en zona de clima promedio; ηS,CAL = Eficiencia de calefacción en zona de clima cálido; ηhw,MED = Eficiencia de producción de ACS en zona de clima promedio; ηhw,CAL = Eficiencia de producción de ACS zona de clima cálido. Más información relativa al etiquetado energético de los sistemas disponible en <http://ErP.MitsubishiElectric.eu> | Valores de capacidad y COP medidos bajo el estándar EN14511-2013 | El comportamiento real puede variar según las condiciones de funcionamiento. El agua de los circuitos de calefacción y ACS debe estar limpia y tener un pH entre 6,5 y 8,0. Valores máximos permitidos: Ca: 100mg/L, Dureza Ca: 250mg/L, Cl: 100mg/L, Cu: 0,3mg/L, Fe/Mn: 0,5mg/L. Otros componentes tienen que cumplir con los estándares de la Directiva Europea 98/83 EC.

Especificaciones del subsistema de aire acondicionado



UNIDAD EXTERIOR				PUHZ-FRP71VHA							
UNIDADES INTERIORES ATA (GAMA "MR. SLIM")				PLA-ZRP71BA	PKA-RP71KAL	PCA-RP71KAQ	PCA-RP71HAQ	PSA-RP71KA	PEAD-RP71JAQ		
Capacidad	Frio	Nominal (mín-máx)	[kW]	7,1 (3,3 - 8,1)	7,1 (3,3 - 8,1)	7,1 (3,3 - 8,1)	7,1 (3,3 - 8,1)	7,1 (3,3 - 8,1)	7,1 (3,3 - 8,1)		
	Calor	Nominal (mín-máx)	[kW]	8,0 (3,5 - 10,2)	8,0 (3,5 - 10,2)	8,0 (3,5 - 10,2)	8,0 (3,5 - 10,2)	8,0 (3,5 - 10,2)	8,0 (3,5 - 10,2)		
Eficiencia estacional	SEER (Rango)	Zona climática media		6,5 (A++)	6,3 (A++)	6,4 (A++)	5,4 (A)	6,1 (A++)	5,4 (A)		
	SCOP (Rango)	Zona climática media		4,4 (A+)	4,2 (A+)	4,2 (A+)	3,7 (A)	3,9 (A)	3,8 (A)		
Modo recuperación de calor	W:45°C	Capacidad (Frio ATA+ATW)	[kW]	7,1 + 8,0	7,1 + 8,0	7,1 + 8,0	7,1 + 8,0	7,1 + 8,0	7,1 + 8,0		
	W:55°C	COP		7,95	7,82	7,74	6,54	7,48	7,02		
Rango de Tª aire exterior	Frio ATA	mín / máx	[°C]	-15 / +46	-15 / +46	-15 / +46	-15 / +46	-15 / +46	-15 / +46		
	Calor ATA	mín / máx	[°C]	-20 / +21	-20 / +21	-20 / +21	-20 / +21	-20 / +21	-20 / +21		
Conexión Ext-Int (ATA)	Recuperación de calor	mín / máx	[°C]	+7 / 46	+7 / 46	+7 / 46	+7 / 46	+7 / 46	+7 / 46		
	Ø tuberías	Líquido - Gas	[pulg]	3/8 - 5/8	3/8 - 5/8	3/8 - 5/8	3/8 - 5/8	3/8 - 5/8	3/8 - 5/8		
Alimentación eléctrica	Longitud máxima	Vertical / Total	[m]	20 / 30	20 / 30	20 / 30	20 / 30	20 / 30	20 / 30		
				1 Fase / 230V / 50Hz	1 Fase / 230V / 50Hz	1 Fase / 230V / 50Hz	1 Fase / 230V / 50Hz	1 Fase / 230V / 50Hz	1 Fase / 230V / 50Hz		
Control remoto ATA compatible				PAR-31MAA	•	•	•	•	•		
				PAC-YT52CRA	•	•	•	•	•		

NOTAS: También es posible conectar combinaciones "Compo-Multi" de dos unidades interiores con índice de capacidad 35 | SCOP y SEER para zona climática intermedia según el Lote 10 de la directiva ErP | Consúltense más detalles sobre las unidades interiores de aire acondicionado en el apartado de la gama Mr. Slim.

PVR de las combinaciones

UNIDAD EXTERIOR	UNIDAD INTERIOR DE CALEFACCIÓN (ATW)	UNIDAD INTERIOR DE AIRE ACONDICIONADO (ATA) + CONTROL										
		PLA-ZRP71BA	PKA-RP71KAL	PCA-RP71KAQ		PCA-RP71HAQ		PSA-RP71KA	PEAD-RP71JAQ			
				PAC-YT52CRA	PAR-31MAA	PAC-YT52CRA	PAR-31MAA		PAC-YT52CRA	PAR-31MAA		
Mod.	PVR	Modelo	PVR	1.487 €	1.570 €	1.385 €	1.430 €	2.109 €	2.154 €	2.004 €	1.236 €	1.281 €
PUHZ-FRP71VHA	2.935 €	EHSC-VM2C	2.630 €	7.052 €	7.135 €	6.950 €	6.995 €	7.674 €	7.719 €	7.569 €	6.801 €	6.846 €
		EHST20C-VM2C	4.350 €	8.772 €	8.855 €	8.670 €	8.715 €	9.394 €	9.439 €	9.289 €	8.521 €	8.566 €



Ecodan híbrido, sistemas de calefacción con aire acondicionado



Ecodan Híbrido con CITY MULTI

Añade las ventajas de ECODAN a tu sistema Multi-Split VRF.

Las unidades exteriores serie Multi-S de la gama City Multi son, junto a los sistemas MXZ de gama doméstica, una opción muy recomendable para dotar de aire acondicionado a las diferentes estancias de tu vivienda.

Como novedad este año, a las unidades exteriores Multi-S de gama City Multi les hemos añadido la posibilidad de conectar un **Hydrobox EHSC-VM2C** o un **Hydrobox Duo EHST20C-VM2C**, de modo que nuestra exterior Multi Split también sea capaz de proporcionar calefacción para radiadores o suelo radiante y agua caliente sanitaria.

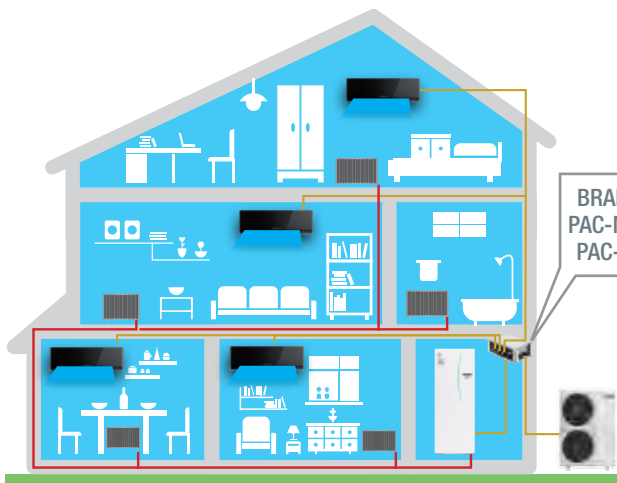

REFRIGERACIÓN CON AIRE ACONDICIONADO

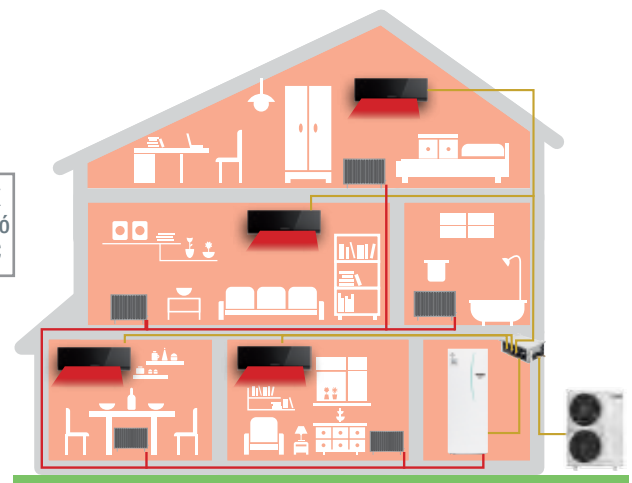

CALEFACCIÓN CON AIRE ACONDICIONADO

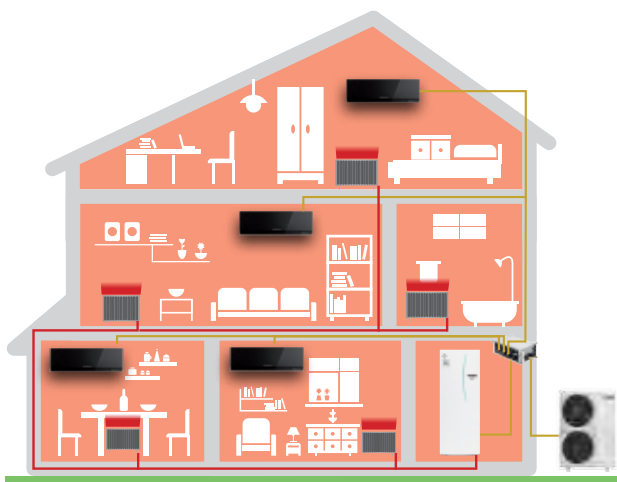

CALEFACCIÓN CON ECODAN

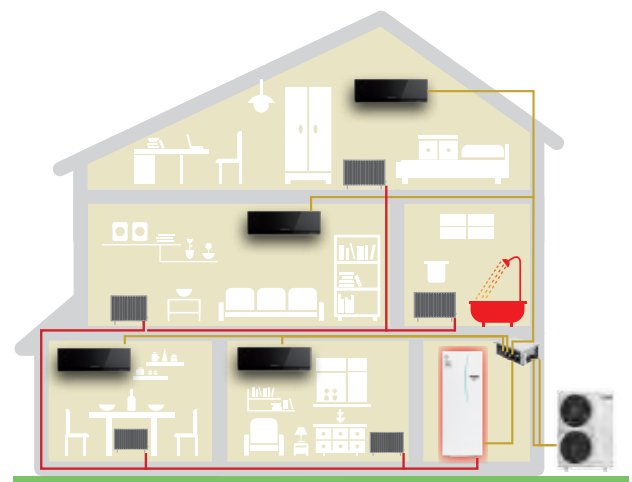

PRODUCCIÓN DE ACS



Combinaciones con Hydrobox Duo

REFRIGERANTE R410A

55°C

CITY MULTI

A++
35°C

A+
55°C

A
ACS

MELCloud™
(OPCIONAL)



EHST20C-VM2C



PUMY-P112/125/140

UNIDAD EXTERIOR				PUMY-P112VKM2	PUMY-P112YKM2	PUMY-P125VKM2	PUMY-P125YKM2	PUMY-P140VKM2	PUMY-P140YKM2	
UNIDAD INTERIOR ATW PARA CALEFACCIÓN Y ACS (HYDROBOX DUO)				EHST20C-VM2C		EHST20C-VM2C		EHST20C-VM2C		
Capacidad	Refrigeración (Aire acondicionado)			[kW]	12,5		14,0		15,5	
	Calefacción (Aire acondicionado)			[kW]	14,0		16,0		18,0	
	Calefacción (Circuito hidráulico) A7W35			[kW]	12,5		12,5		12,5	
Eficiencia*	COP (Circuito hidráulico) A7W35				4,08		4,08		4,08	
Eficiencia estacional*	Baja Tª (W:35°C) ηS,MED (Rango) / ηS,CAL			[%]	168% (A++) / 207%		168% (A++) / 207%		168% (A++) / 207%	
	Media Tª (W:55°C) ηS,MED (Rango) / ηS,CAL			[%]	121% (A+) / 139%		121% (A+) / 139%		121% (A+) / 139%	
Rangos de Tª	Aire exterior	Refr (ATA)	mín / máx	[°C]	-5 / +46		-5 / +46		-5 / +46	
		Calef (ATA)	mín / máx	[°C]	-20 / +21		-20 / +21		-20 / +21	
		Calef (ATW)	mín / máx	[°C]	-20 / +21		-20 / +21		-20 / +21	
		ACS	mín / máx	[°C]	-20 / +35		-20 / +35		-20 / +35	
	Circuito de calefacción	Impulsión	máx	[°C]	+55		+55		+55	
		Retorno	mín / máx	[°C]	+10 / +54		+10 / +54		+10 / +54	
Conexión frigorífica	Ø tuberías	Líquido - Gas	[puñ]	3/8 - 5/8		3/8 - 5/8		3/8 - 5/8		
ACS	Capacidad tanque / Perfil consumo				200 L / "L"		200 L / "L"		200 L / "L"	
	Efic. estacional* ηhw,MED (Rango) / ηhw,CAL			[%]	75% (A) / 86%		75% (A) / 86%		75% (A) / 86%	
Alimentación eléctrica					1 Fase / 230V / 50Hz	3 Fases / 400V / 50Hz	1 Fase / 230V / 50Hz	3 Fases / 400V / 50Hz	1 Fase / 230V / 50Hz	3 Fases / 400V / 50Hz
Resistencia de apoyo (alimentación independiente)					Monofásica 2kW		Monofásica 2kW		Monofásica 2kW	
Unidades interiores ATA conectables				mín / máx	2 / 8		2 / 8		2 / 8	

NOTAS: Comprobar la disponibilidad de las unidades exteriores. Combinaciones solo compatibles con unidades exteriores VKM2 o YKM2. El agua de los circuitos de calefacción y ACS debe estar limpia y tener un pH entre 6,5 y 8,0. Valores máximos permitidos: Ca: 100mg/L, Dureza Ca: 250mg/L, Cl:100mg/L, Cu:0,3mg/L, Fe/Mn:0,5mg/L. Otros componentes tienen que cumplir con los estándares de la Directiva Europea 98/83 EC.

Combinaciones con Hydrobox

REFRIGERANTE R410A

55°C

CITY MULTI

A++
35°C

A+
55°C

MELCloud™
(OPCIONAL)



EHSC-VM2C



PUMY-P112/125/140

UNIDAD EXTERIOR				PUMY-P112VKM2	PUMY-P112YKM2	PUMY-P125VKM2	PUMY-P125YKM2	PUMY-P140VKM2	PUMY-P140YKM2	
UNIDAD INTERIOR ATW PARA CALEFACCIÓN (HYDROBOX)				EHSC-VM2C		EHSC-VM2C		EHSC-VM2C		
Capacidad	Refrigeración (Aire acondicionado)			[kW]	12,5		14,0		15,5	
	Calefacción (Aire acondicionado)			[kW]	14,0		16,0		18,0	
	Calefacción (Circuito hidráulico) A7W35			[kW]	12,5		12,5		12,5	
Eficiencia*	COP (Circuito hidráulico) A7W35				4,08		4,08		4,08	
Eficiencia estacional*	Baja Tª (W:35°C) ηS,MED (Rango) / ηS,CAL			[%]	168% (A++) / 207%		168% (A++) / 207%		168% (A++) / 207%	
	Media Tª (W:55°C) ηS,MED (Rango) / ηS,CAL			[%]	121% (A+) / 139%		121% (A+) / 139%		121% (A+) / 139%	
Rangos de Tª	Aire exterior	Refr (ATA)	mín / máx	[°C]	-5 / +46		-5 / +46		-5 / +46	
		Calef (ATA)	mín / máx	[°C]	-20 / +21		-20 / +21		-20 / +21	
		Calef (ATW)	mín / máx	[°C]	-20 / +21		-20 / +21		-20 / +21	
		ACS	mín / máx	[°C]	-20 / +35		-20 / +35		-20 / +35	
	Circuito de calefacción	Impulsión	máx	[°C]	+55		+55		+55	
		Retorno	mín / máx	[°C]	+10 / +54		+10 / +54		+10 / +54	
Conexión frigorífica	Ø tuberías	Líquido - Gas	[puñ]	3/8 - 5/8		3/8 - 5/8		3/8 - 5/8		
Alimentación eléctrica					1 Fase / 230V / 50Hz	3 Fases / 400V / 50Hz	1 Fase / 230V / 50Hz	3 Fases / 400V / 50Hz	1 Fase / 230V / 50Hz	3 Fases / 400V / 50Hz
Resistencia de apoyo (alimentación independiente)					Monofásica 2kW		Monofásica 2kW		Monofásica 2kW	
Unidades interiores ATA conectables				mín / máx	2 / 8		2 / 8		2 / 8	

NOTAS: Comprobar la disponibilidad de las unidades exteriores. Combinaciones solo compatibles con unidades exteriores VKM2 o YKM2. El agua de los circuitos de calefacción y ACS debe estar limpia y tener un pH entre 6,5 y 8,0. Valores máximos permitidos: Ca: 100mg/L, Dureza Ca: 250mg/L, Cl:100mg/L, Cu:0,3mg/L, Fe/Mn:0,5mg/L. Otros componentes tienen que cumplir con los estándares de la Directiva Europea 98/83 EC.

PVR de las combinaciones (sin unidades interiores ATA)

UNIDAD INTERIOR ATW (HYDROBOX DUO/HYDROBOX)		BRANCH BOX (3/5 PUERTOS)		UNIDADES EXTERIORES VRF					
Modelo	PVR	Modelo	PVR	PUMY-P112VKM2	PUMY-P112YKM2	PUMY-P125VKM2	PUMY-P125YKM2	PUMY-P140VKM2	PUMY-P140YKM2
EHST20C-VM2C	4.350 €	PAC-MK31BC	740 €	A consultar	A consultar	A consultar	A consultar	A consultar	A consultar
		PAC-MK51BC	890 €	A consultar	A consultar	A consultar	A consultar	A consultar	A consultar
EHSC-VM2C	2.630 €	PAC-MK31BC	740 €	A consultar	A consultar	A consultar	A consultar	A consultar	A consultar
		PAC-MK51BC	890 €	A consultar	A consultar	A consultar	A consultar	A consultar	A consultar

NOTAS: Comprobar la disponibilidad de las unidades exteriores. Combinaciones solo compatibles con unidades exteriores VKM2 o YKM2



Ecodan Power +

Ecodan Power+ es la mejor opción para la producción centralizada de calefacción o agua caliente en grandes cantidades. Disponemos de modelos aerotérmicos y geotérmicos, para adaptarse mejor a las necesidades de cada zona.

Ecodan Power+ Aerotérmica (CAHV-P500YB-HPB)

La unidad Ecodan Power+ Aerotérmica CAHV-P500YB-HPB consiste en una unidad exterior compuesta por un circuito frigorífico hermético con gas R407C capaz de producir **agua caliente hasta 70°C, sin resistencias eléctricas y sin otro circuito frigorífico en cascada.**

Función de rotación y backup

La unidad dispone de dos compresores que funcionan de manera alternativa para prolongar la vida útil del equipo. Además, en caso de que uno de los dos falle, el otro entraría en funcionamiento para continuar dando servicio.



Tecnología Flash Injection

Los compresores de la CAHV-P500YB-HPB disfrutan del sistema Flash Injection, en el que se basa la tecnología Zubadan, capaz de proporcionar agua caliente en condiciones extremas.

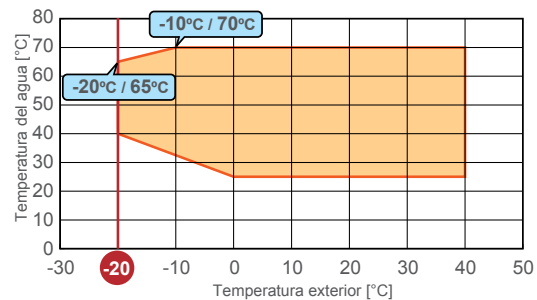

OTRAS CARACTERÍSTICAS

- Solo 51 dB(A) de presión sonora gracias al diseño avanzado de sus ventiladores.
- Los ventiladores pueden dar 60 Pa de presión estática para poder ubicar la máquina en el interior, embocando las tomas de aire mediante conductos.
- Permite seleccionar la prioridad del modo de trabajo entre eficiencia y capacidad.
- Dispone de entradas y salidas, analógicas y digitales, para integración con otros sistemas.
- Sistema 100% Hidráulico.

Ecodan Power+ Geotérmica (CRHV-P600YA-HPB)

La unidad Ecodan Power+ Geotérmica CRHV-P600YA-HPB destaca por ser una unidad compacta capaz de producir hasta 60kW de capacidad, que puede regular su nivel de producción con gran precisión gracias a la tecnología Inverter. Esto permite, por ejemplo, reaprovechar sondas geotérmicas existentes sin temor a saturar la fuente de calor.

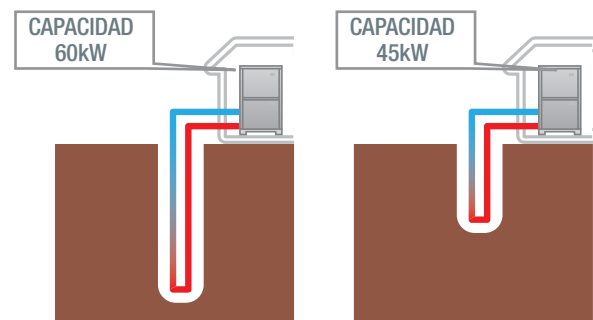

Función de rotación, backup y Flash Injection

El sistema consiste en un circuito frigorífico hermético con gas refrigerante R410A, capaz de proporcionar **agua caliente hasta 65°C, sin resistencias y sin otro circuito frigorífico en cascada.** Al igual que la Ecodan Power+ Aerotérmica, la CRHV-P600YA-HPB dispone de dos compresores inverter con tecnología *Flash Injection*, que funcionan en modo alternativo y sirviendo de respaldo entre sí en caso de que uno de ellos se averíe.

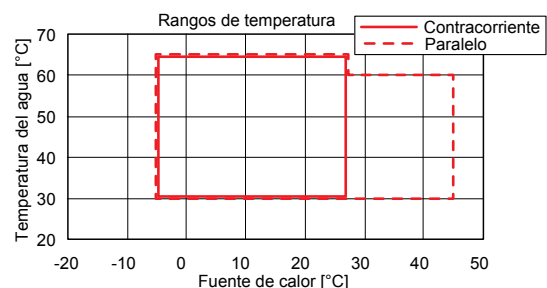

Ecodan Power + Aerotérmica

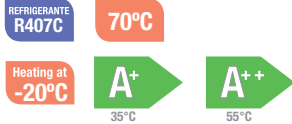

UNIDAD EXTERIOR				CAHV-P500YB-HPB
Capacidad	Capacidad prioritaria	W:45°C; A: 7 / 2 / -7°C	[kW]	63,2 / 45,0 / 42,4
		W:70°C; A: 7 / 2 / -7°C	[kW]	58,7 / 43,5 / 43,0
	Eficiencia prioritaria	W:45°C; A: 7 / 2 / -7°C	[kW]	45,0 / 43,0 / 42,4
COP	Capacidad prioritaria	W:70°C; A: 7 / 2 / -7°C	[kW]	45,0 / 43,3 / 43,0
		W:45°C; A: 7 / 2 / -7°C	[kW]	3,02 / 2,53 / 2,17
	Eficiencia prioritaria	W:70°C; A: 7 / 2 / -7°C	[kW]	1,80 / 1,58 / 1,40
Eficiencia estacional	Baja Tª (W:35°C)	ηS,MED (Rango) / ηS,CAL	[%]	139% (A+) / 161%
	Media Tª (W:55°C)	ηS,MED (Rango) / ηS,CAL	[%]	125% (A++) / 138%
Rangos de Tª	Aire exterior	min / máx	[°C]	-20 / +40
	Circuito hidráulico	min / máx	[°C]	+25 / +70
Ø tuberías	Circuito de calefacción	Imp - Ret	[pul]	1 1/2 - 1 1/2
Alimentación eléctrica				3 Fases / 400V / 50Hz
Dimensiones				an x al x fon [mm]
Gas refrigerante				Tipo x carga original
				R407C x 5,5kg x 2
PVR	Unidad exterior			25.800 €

NOTAS: Parámetros de eficiencia estacional conforme al Lote 1 de la directiva ErP : ηS,MED = Eficiencia de calefacción en zona de clima promedio; ηS,CAL = Eficiencia de calefacción en zona de clima cálido. I Más información relativa al etiquetado energético de los sistemas disponible en <http://ErP.MitsubishiElectric.eu> I Valores de capacidad y COP medidos bajo el estándar EN14511-2013 I El comportamiento real puede variar según las condiciones de funcionamiento. El agua de los circuitos de calefacción y ACS debe estar limpia y tener un pH entre 6,5 y 8,0. Valores máximos permitidos: Ca: 100mg/L, Dureza Ca: 250mg/L, Cl:100mg/L, Cu:0,3mg/L, Fe/Mn:0,5mg/L. Otros componentes tienen que cumplir con los estándares de la Directiva Europea 98/83 EC.

Ecodan Power + Geotérmica

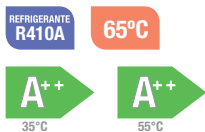

UNIDAD EXTERIOR				CRHV-P600YA-HPB
Capacidad	B:0°C; W:35°C	Capacidad prioritaria	[kW]	60,0
		Eficiencia prioritaria	[kW]	45,0
COP	B:0°C; W:35°C	Capacidad prioritaria	[kW]	4,23
		Eficiencia prioritaria	[kW]	4,41
Eficiencia estacional	Baja Tª (W:35°C)	ηS,MED (Rango) / ηS,CAL	[%]	153% (A++) / 149%
	Media Tª (W:55°C)	ηS,MED (Rango) / ηS,CAL	[%]	127% (A++) / 123%
Rangos de Tª	Fuente de calor	entrada	[°C]	< +45
	Circuito hidráulico	min / máx	[°C]	+30 / +65
Ø tuberías	Circuito de calefacción	Imp - Ret	[pul]	2 - 2
	Fuente de calor	Entrada - Salida	[pul]	2 - 2
Alimentación eléctrica				3 Fases / 400V / 50Hz
Dimensiones				an x al x fon [mm]
Gas refrigerante				Tipo x carga original
				R410A x 4,5kg x 2
Caloportador en fuente de calor	Tipo			Etilenglicol 35%
	Rango de caudal		[m³/h]	4,5 - 16,0
PVR	Unidad exterior			24.000 €

NOTAS: Parámetros de eficiencia estacional conforme al Lote 1 de la directiva ErP : ηS,MED = Eficiencia de calefacción en zona de clima promedio; ηS,CAL = Eficiencia de calefacción en zona de clima cálido. I Más información relativa al etiquetado energético de los sistemas disponible en <http://ErP.MitsubishiElectric.eu> I Valores de capacidad y COP medidos bajo el estándar EN14511-2013 I El comportamiento real puede variar según las condiciones de funcionamiento. El agua de los circuitos de calefacción y ACS debe estar limpia y tener un pH entre 6,5 y 8,0. Valores máximos permitidos: Ca: 100mg/L, Dureza Ca: 250mg/L, Cl:100mg/L, Cu:0,3mg/L, Fe/Mn:0,5mg/L. Otros componentes tienen que cumplir con los estándares de la Directiva Europea 98/83 EC.



Ecodan Solución Abierta

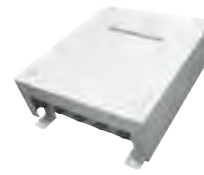

Los sistemas “Solución Abierta” permiten utilizar la capacidad y la eficiencia de las unidades exteriores Ecodan para cualquier tipo de aplicación, ya sea para proporcionar confort residencial como para proyectos de un carácter más industrial.

Para poder utilizar las bombas de calor ECODAN proporcionamos dos tipos de sistemas de control a los que llamamos **FTC** (*Flow Temperature Controller*)

Para procesos donde la prioridad es el control de la capacidad: FTC2B

La interfaz **FTC2B (PAC-IF032B-E)** proporciona un acceso sencillo a la potencia de ECODAN desde sistemas externos. Mediante contactos libres de tensión se puede controlar y monitorizar lo siguiente:

CONTROL	MONITORIZACIÓN
MODO: REFRIGERACIÓN/CALEFACCIÓN	ESTADO: MARCHA/PARO
MODO CALEFACCIÓN ECO	ERROR
MODO ACS	DESESCARCHE
MODO VACACIONES	
MODO LEGIONELA	

Con esta interfaz se puede obtener una calefacción sencilla con controles rudimentarios de cara al usuario, pero también permite utilizar interconectar la máquina con automatismos de relés o similares para producir calor y frío **para uso industrial, agrícola o ganadero.**

Para confort con la máxima eficiencia: FTC5

La interfaz **FTC5 (PAC-IF061B-E)** es la que viene incluida dentro de los **Hydrobox e Hydrobox Duo**. Esta interfaz permite disfrutar de las mismas ventajas de un Hydrobox en sistemas “házte lo tú mismo”, siendo perfecto para reaprovechar instalaciones hidráulicas o para fabricarse uno mismo su propio Hydrobox a medida.

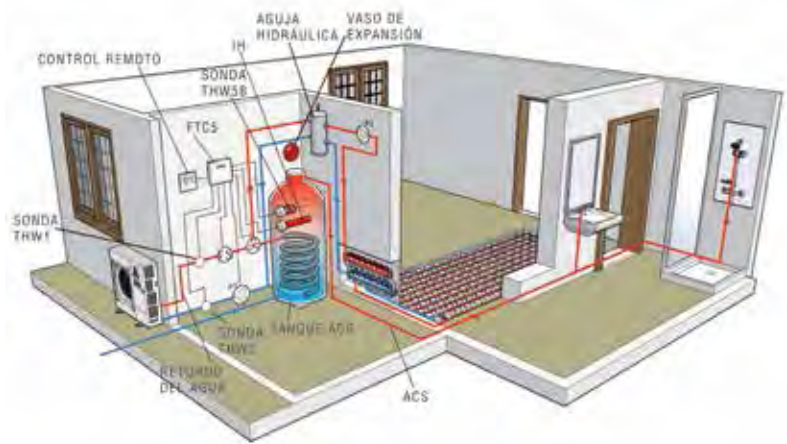

Combinaciones Solucion Abierta

TIPO DE CONEXIÓN	TECNOLOGÍA	CAPACIDAD [KW]		FASES	MODELO UNIDAD EXTERIOR	INTERC. DE PLACAS RECOMENDADO	PVR U. EXTERIOR	PAC-IF032B-E	PAC-IF061B-E
		A7W35	A35W7					850 €	1.080 €
Frigorífica	Power Inverter	4,5	3,8	1	SUHZ-SW45VA	MWA1-44DM	1.560 €	2.410 €	2.640 €
		5,5	5,0	1	PUHZ-SW50VKA	ACH70-40	1.804 €	2.654 €	2.884 €
		8,0	7,1	1	PUHZ-SW75VHA		2.230 €	3.080 €	3.310 €
		11,2	10,0	1	PUHZ-SW100VHA		3.090 €	3.940 €	4.170 €
		11,2	10,0	3	PUHZ-SW100VHA		3.370 €	4.220 €	4.450 €
		16,0	14,0	1	PUHZ-SW120VHA	4.190 €	5.040 €	5.270 €	
		16,0	14,0	3	PUHZ-SW120VHA	4.560 €	5.410 €	5.640 €	
		22,0	18,0	3	PUHZ-SW160YKA	ACH70-40 x 2 (en paralelo)	5.850 €	6.700 €	6.930 €
	25,0	22,0	3	PUHZ-SW200YKA	6.950 €	7.800 €	8.030 €		
	Zubadan	8,0	7,1	1	PUHZ-SHW80VHA	ACH70-40	3.500 €	4.350 €	4.580 €
		11,2	10,0	1	PUHZ-SHW112VHA		3.790 €	4.640 €	4.870 €
		11,2	10,0	3	PUHZ-SHW112YHA		4.090 €	4.940 €	5.170 €
14,0		12,5	3	PUHZ-SHW140YHA	4.890 €		5.740 €	5.970 €	
Hidráulica	Power Inverter	23,0	20,0	3	PUHZ-SHW230YKA	ACH70-40 x 2 (paral)	9.500 €	10.350 €	10.580 €
		5,0	4,5	1	PUHZ-W50VHA	Incluido en la unidad exterior	2.350 €	3.200 €	3.430 €
		9,0	7,5	1	PUHZ-W85VHA		3.600 €	4.450 €	4.680 €
	11,2	10,0	1	PUHZ-W112VHA	5.490 €		6.340 €	6.570 €	
	14,0	12,5	1	PUHZ-HW140VHA	6.500 €		7.350 €	7.580 €	
	14,0	12,5	3	PUHZ-HW140YHA	6.800 €		7.650 €	7.880 €	

NOTAS: El intercambiador de placas recomendado no está suministrado por Mitsubishi Electric. El agua de los circuitos de calefacción y ACS debe estar limpia y tener un pH entre 6,5 y 8,0. Valores máximos permitidos: Ca: 100mg/L, Dureza Ca: 250mg/L, Cl: 100mg/L, Cu: 0,3mg/L, Fe/ Mn: 0,5mg/L. Otros componentes tienen que cumplir con los estándares de la Directiva Europea 98/83 EC.

Ecodan by City Multi



Los sistemas de aire acondicionado con caudal variable de refrigerante (VRF) de la gama **City Multi** son conocidos en el mercado por sus altos niveles de eficiencia, por su calidad y por la tecnología de recuperación de calor con solo dos tubos, exclusiva de Mitsubishi Electric.

A estos sistemas también se le pueden conectar unidades para la producción de **agua caliente sanitaria** y para la producción de **calefacción y refrigeración por circuito hidráulico**. (Para más información, consulte la sección de City Multi).

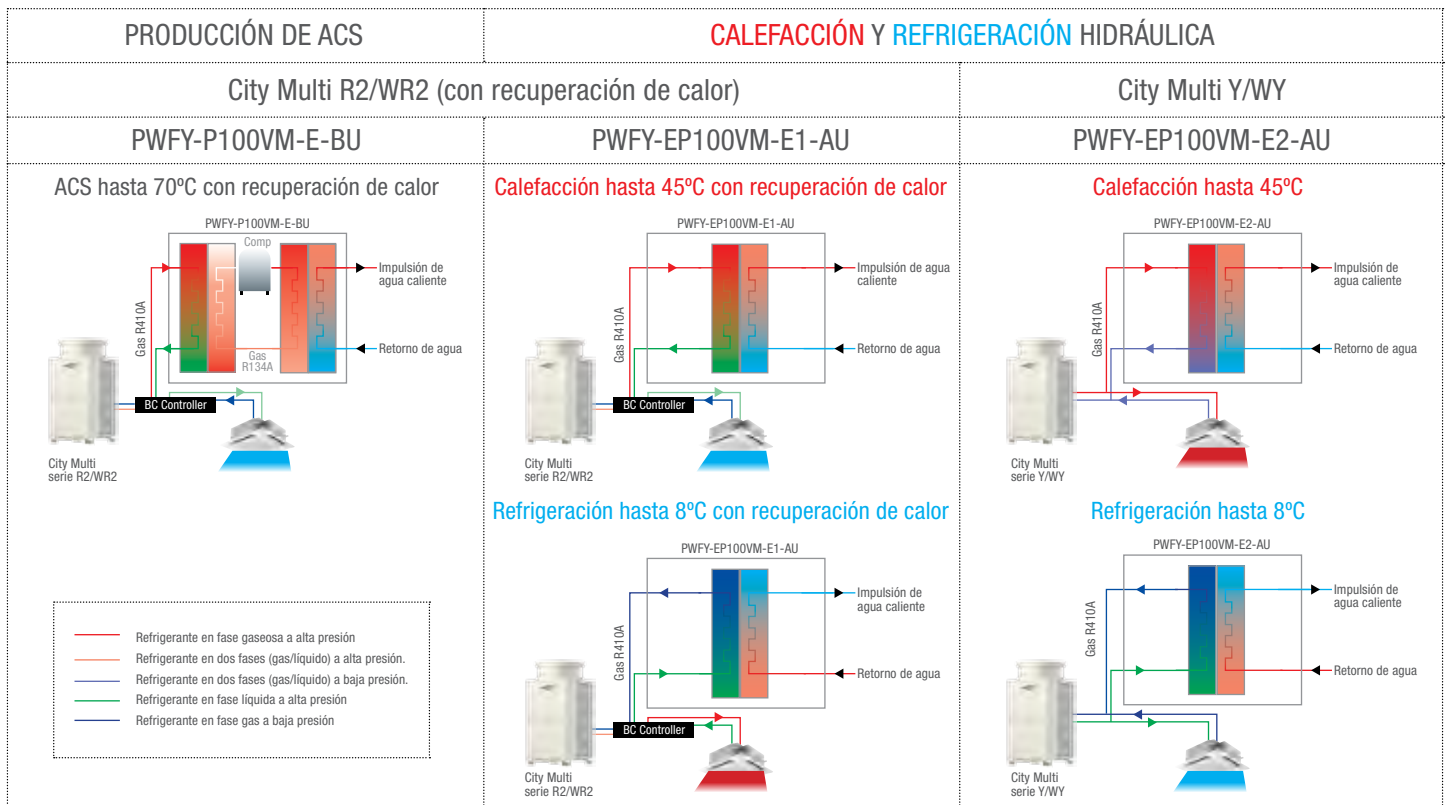

PWFY-P100VM-E-BU • PWFY-EP100VM-E1/2-AU

MODELO	PWFY-P100VM-E-BU	PWFY-EP100VM-E1-AU	PWFY-EP100VM-E2-AU
Unidad interior	--	--	--
Válvula Solenoide	--	--	Incluida
Tipo ud. Exterior City Multi conectable	PURY / PQRY (YLM, YJM, YHM)	PURY (YLM) / PQRY (YHM)	PUHY (YKB, YLM, YHM) / PQHY (YHM)
Refrigeración	Capacidad	kW	--
	Consumo	kW	11,2
	Rango Tª entrada agua	--	10°C ~ 35°C
Calefacción	Capacidad	kW	12,5
	Consumo	kW	2,48
	Rango Tª entrada agua	10°C ~ 70°C	10°C ~ 40°C
Alimentación eléctrica	1φ, 220/230/240V, 50/60Hz	1F, 220/230/240V, 50/60Hz	1F, 220/230/240V, 50/60Hz
Intensidad refrigeración/calefacción	A	-- / 11,2	0,065 / 0,065
Nivel sonoro	dB(A)	44	29
Diámetro tuberías líquido/gas	mm	9,52 / 15,88	9,52 / 15,88
Diámetro tuberías agua entrada/salida		Roscada 3/4"	Roscada 3/4"
Dimensiones unidad interior	mm	800 x 450 x 300	800 x 450 x 300
Dimensiones kit válvula solenoide	mm	--	100 x 370 x 300
Peso neto Unidad Interior / Kit válvula solenoide	kg	60	33
PVR	5.775 €	1.725 €	3.094 €

NOTAS: * Consultar con el departamento técnico. ** En el caso de combinación con PUHY-P300YJM o PQHY-P300YHM el rango de Tª de entrada de agua para calefacción es de 10°C~54°C. | Los modelos -AU incluyen interruptor de flujo. El modelo -BU no incluye interruptor de flujo. | El agua de los circuitos de calefacción y ACS debe estar limpia y tener un pH entre 6,5 y 8,0. Valores máximos permitidos: Ca: 100mg/L, Dureza Ca: 250mg/L, Cl:100mg/L, Cu:0,3mg/L, Fe/Mn:0,5mg/L. Otros componentes tienen que cumplir con los estándares de la Directiva Europea 98/83 EC.



MELCloud™ para **ecodan**

Controla la calefacción ECODAN de tu casa desde cualquier parte.

¿Qué es MELCloud™?

MELCloud™ es una solución basada en la nube que te permite controlar a distancia tu sistema de calefacción ECODAN desde cualquier ordenador, Tablet o Smartphone conectado a Internet.

Características básicas MELCloud™

- Control remoto del sistema de calefacción, producción de ACS.
- Programador semanal.
- Informes de funcionamiento.
- Información meteorológica.

Cómo descargarme

la aplicación MELCloud™

Descarga la aplicación gratuita desde la tienda de Android (Google Play), desde la tienda de Apple (App Store) o desde la tienda de Windows Store. O controla el sistema desde la página web de MELCloud (<http://melcloud.com>)

¿Quieres ver cómo funciona?

Echa un vistazo a nuestra demo online:

1. Accede a melcloud.com
2. Haz click sobre **Login**
3. Elige tu idioma
4. Haz click sobre **Mostrar demo**



¡Descárgate la app MELCloud™!

Para instalar en tu ECODAN* el PAC-WF010-E es necesario disponer de un router con conectividad WPS y que sea compatible con los protocolos de seguridad WPA2 o WPA2 Mixto. Para más información consulta el manual de usuario o visita: www.mitsubishielectric.es/aire-acondicionado o www.MELCloud.com

* Compatible con *Hydrobox e Hydrobox Duo* con sistema de control FTC4 o posterior.

Nuevo etiquetado energético

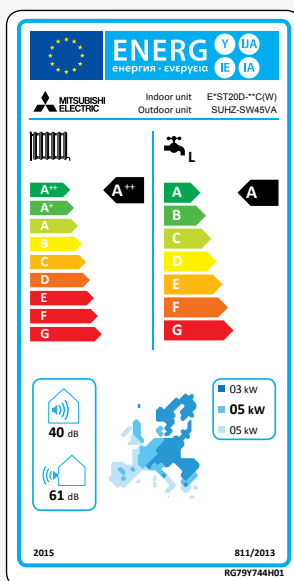
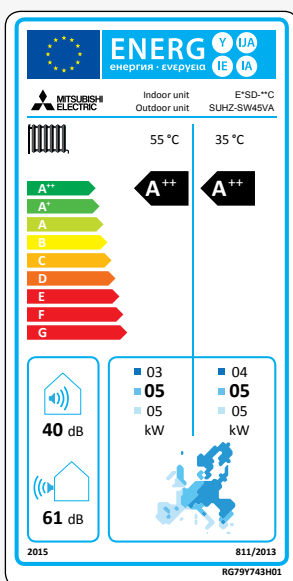

Desde el 26 de Septiembre de 2015 está en vigor la nueva normativa europea de etiquetado energético para sistemas de calefacción. Este etiquetado permite comparar, en igualdad de condiciones, la eficiencia energética de sistemas de calefacción de diferentes tecnologías como la bomba de calor, la caldera de combustión, etc.

Toda la información sobre el etiquetado energético está disponible en la página web que hemos dedicado a tal efecto:

<http://ErP.MitsubishiElectric.eu>



DESCRIPCIÓN	APLICABLE A	MODELO	PVR
MANDOS Y CONTROL			
Mando con programador semanal	CAHV-P500YA-HPB, PWFY	PAR-W21MAA	263 €
Mando inalámbrico por radiofrecuencia. Incluye TH1	Hydrobox e Hydrobox Duo (Gen. B y C)	PAR-WT50R-E	80 €
Receptor inalámbrico por radiofrecuencia. Controla hasta 8 mandos	Hydrobox e Hydrobox Duo (Gen. B y C)	PAR-WR51R-E	85 €
Interfaz WiFi para integración de Ecodan en MELCloud	FTC4 ~ FTC5	PAC-WF010	149 €
Interfaz MODBUS	FTC4 ~ FTC5	A1M-ATW	200 €
SONDAS			
Sonda de ambiente remota	Hydrobox e Hydrobox Duo	PAC-SE41TS-E	60 €
Sondas de temperatura de flujo de agua para control de dos zonas	FTC4 ~ FTC5	PAC-TH011-E	55 €
Sondas de temperatura de flujo de agua para fuentes de calor auxiliares	FTC4 ~ FTC5	PAC-TH011HT-E	70 €
Sonda para control de instalaciones con múltiples unidades exteriores	CAHV-P500YA-HPB	TW-TH16-E	480 €
Sonda de temperatura para depósito de ACS (5m)	Hydrobox	PAC-TH011TK-E	30 €
Sonda de temperatura para depósito de ACS (30m)	Hydrobox	PAC-TH011TKL-E	90 €
ADAPTADORES DE TUBERÍAS			
Adaptador tamaño conexión de Ø15.88mm a Ø12.7mm	PUHZ-SW50	PAC-SH50RJ-E	68 €
Adaptador tamaño conexión de Ø9.52mm a Ø6.35mm	PUHZ-SW50	PAC-SH30RJ-E	60 €
UNIDADES EXTERIORES			
Rejilla deflectora salida aire	PUHZ-SW50	PAC-SG58SG-E	135 €
Rejilla deflectora salida aire	PUHZ-SW75~120, PUHZ-SHW80~140	PAC-SG59SG-E	114 €
Rejilla deflectora salida aire	PUHZ-SW160~200, PUHZ-SHW230YKA	PAC-SH96SG-E	114 €
Rejilla deflectora salida aire	SUHZ-SW45VA	MAC-886SG-E	249 €
Bandeja de condensados	PUHZ-SW75~120, PUHZ-SHW80~140	PAC-SG64DP-E	254 €
Bandeja de condensados	PUHZ-SW50	PAC-SG63DP-E	254 €
Guía de protección de viento	PUHZ-SW75~120, PUHZ-SHW80~140	PAC-SH63AG-E	254 €
Guía de protección de viento	PUHZ-SW160~200, PUHZ-SHW230YKA	PAC-SH95AG-E	254 €
Tapones y guía para tubería de drenaje	PUHZ-SW75~200	PAC-SG61DS-E	34 €
Tapones y guía para tubería de drenaje	PUHZ-SW50	PAC-SH71DS-E	41 €
Herramienta de monitorización y diagnóstico	PUHZ-SW, PUHZ-SHW	PAC-SK52ST	86 €
OTROS			
Resistencia de inmersión de 3kW para Hydrobox Duo	Hydrobox Duo	PAC-IH03V2-E	230 €
Bandeja de condensados	Hydrobox Duo Reversible	PAC-DP01-E	250 €



Aplicaciones residenciales

UNIDADES EXTERIORES

Modelo	Tecnología	Fases eléctricas	Conexión entre uds. ext. e int.		Cap. nominal [kW]		Sistemas de calefacción									
			Frigorífica/Hidráulica	Ø tuberías [pulgadas] (imp-ret / liq-gas)	Calor	Frío	Hydrobox					Hydrobox Duo				
					Aire exterior: 7°C Impulsión agua: 35°C	Aire exterior: 35°C Impulsión agua: 7°C	Modelo	Categ. Energ.		Hydrobox Duo						
							EHSD-VM2C	EHSC-VM2C	EHSE-YM9EC	EHSE-MEC	EHPX-VM2C	Baja Tª (W35)	Media Tª (W55)	EHST20D-VM2C		
SUHZ-SW45VA	ECO	1	F	1/4 - 1/2	4,5	3,8							A++	A++	•	
PUHZ-SW50VKA	POWER	1	F	1/4 - 1/2	5,5	5,0	•						A++	A++	•	
PUHZ-SW75VHA	POWER	1	F	3/8 - 5/8	8,0	7,1		•					A++	A++		
PUHZ-SW100VHA	POWER	1	F	3/8 - 5/8	11,2	10,0		•					A++	A++		
PUHZ-SW100YHA	POWER	3	F	3/8 - 5/8	11,2	10,0		•					A++	A++		
PUHZ-SW120VHA	POWER	1	F	3/8 - 5/8	16,0	14,0		•					A++	A++		
PUHZ-SW120YHA	POWER	3	F	3/8 - 5/8	16,0	14,0		•					A++	A++		
PUHZ-SW160YKA	POWER	3	F	3/8 - 1	22,0	18,0				•	•		A++	A++		
PUHZ-SW200YKA	POWER	3	F	1/2 - 1	25,0	22,0				•	•		A++	A++		
PUHZ-SHW80VHA	ZUBA	1	F	3/8 - 5/8	8,0	7,1		•					A++	A++		
PUHZ-SHW112VHA	ZUBA	1	F	3/8 - 5/8	11,2	10,0		•					A++	A++		
PUHZ-SHW112YHA	ZUBA	3	F	3/8 - 5/8	11,2	10,0		•					A++	A++		
PUHZ-SHW140YHA	ZUBA	3	F	3/8 - 5/8	14,0	12,5		•					A++	A++		
PUHZ-SHW230YKA	ZUBA	3	F	1/2 - 1	23,0	20,0				•	•		A++	A++		
PUHZ-W50VHA	POWER	1	H	1 - 1	5,0	4,5					•		A++	A++		
PUHZ-W85VHA	POWER	1	H	1 - 1	9,0	7,5					•		A++	A++		
PUHZ-W112VHA	POWER	1	H	1 - 1	11,2	10,0					•		A++	A++		
PUHZ-HW140VHA	ZUBA	1	H	1 - 1	14,0	12,5					•		A++	A++		
PUHZ-HW140YHA	ZUBA	3	H	1 - 1	14,0	12,5					•		A++	A++		

Sistemas híbridos de calefacción con aire acondicionado

UNIDADES EXTERIORES

Modelo	Tecnología	Fases eléctricas	Conexión entre uds. ext. e int.		Cap. Nom. ATW [kW]		Sistemas de calefacción (ATW)									
			Frigorífica/Hidráulica	Ø tuberías [pulgadas] (imp-ret / liq-gas)	Calor	Frío	Hydrobox					Hydrobox Duo				
					Aire exterior: 7°C Impulsión agua: 35°C	Aire exterior: 35°C Impulsión agua: 7°C	Modelo	Categ. Energ.		Hydrobox Duo						
							EHSD-VM2C	EHSC-VM2C	EHSE-YM9EC	EHSE-MEC	EHPX-VM2C	Baja Tª (W35)	Media Tª (W55)	EHST20D-VM2C		
PUHZ-FRP71VHA	HÍBRIDA	1	F	3/8 - 5/8	8,0	--		•					A++	A+		
PUMY-P112VKM2	VRF	1	F	3/8 - 5/8	12,5	--		•					A++	A+		
PUMY-P125VKM2	VRF	1	F	3/8 - 5/8	12,5	--		•					A++	A+		
PUMY-P140VKM2	VRF	1	F	3/8 - 5/8	12,5	--		•					A++	A+		
PUMY-P112YKM2	VRF	3	F	3/8 - 5/8	12,5	--		•					A++	A+		
PUMY-P125YKM2	VRF	3	F	3/8 - 5/8	12,5	--		•					A++	A+		
PUMY-P140YKM2	VRF	3	F	3/8 - 5/8	12,5	--		•					A++	A+		

Proyectos y sector terciario



UNIDADES EXTERIORES

Modelo	Tecnología	Fases eléctricas	Conexión entre uds. ext. e int.		Cap. Nom. ATW [kW]		Categ. Energ.	
			Frigorífica/Hidráulica	Ø tuberías [pulgadas] (imp-ret / liq-gas)	Calor	Frío	Baja Tª (W35) Media Tª (W55)	
					Aire exterior: 7°C Impulsión agua: 35°C	Aire exterior: 35°C Impulsión agua: 7°C		
CAHV-P500YB-HPB	P+	3	H	2 - 2	45,0	--	A+	A++
CRHV-P600YA-HPB	P+	3	H	2 - 2	45,0	--	A++	A++



Tablas de Combinación

Gama ecodan®



UNIDADES INTERIORES

Modelo		Categoría energética			Sistemas reversibles				Categoría Energ.		Hydrobox Duo reversible				Modelo FTC		
					Hydrobox reversible						Modelo		Categoría energética				
EHST20C-VM2C	EHPT20X-VM2C	Baja Tª (W35)	Media Tª (W55)	ACS (Perfil «L»)	ERSD-VM2C	ERSC-VM2C	ERSE-YM9EC	ERSE-MEC	Baja Tª (W35)	Media Tª (W55)	ERST20D-VM2C	ERST20C-VM2C	Baja Tª (W35)	Media Tª (W55)	ACS (Perfil «L»)	PAC-IF032B-E	PAC-IF061B-E
•		A++	A++	A	•				A++	A++	•		A++	A++	A	•	•
•		A++	A++	A	•				A++	A++	•		A++	A++	A	•	•
•		A++	A++	A		•			A++	A++		•	A++	A++	A	•	•
•		A++	A++	A		•			A++	A++		•	A++	A++	A	•	•
•		A++	A++	A		•			A++	A++		•	A++	A++	A	•	•
•		A++	A++	A		•			A++	A++		•	A++	A++	A	•	•
•		A++	A++	A			•	•	A++	A++			--	--	--	•	•
•		A++	A++	A			•	•	A++	A++			--	--	--	•	•
•		A++	A++	A		•			A++	A++		•	A++	A++	A	•	•
•		A++	A++	A		•			A++	A++		•	A++	A++	A	•	•
•		A++	A++	A		•			A++	A++		•	A++	A++	A	•	•
•		A++	A++	A			•	•	A++	A++			--	--	--	•	•
•	•	A++	A++	A					--	--			--	--	--	•	•
•	•	A++	A++	A					--	--			--	--	--	•	•
•	•	A++	A++	A					--	--			--	--	--	•	•
•	•	A++	A++	A					--	--			--	--	--	•	•



UNIDADES INTERIORES

CARACTERÍSTICAS DEL SISTEMA

Modelo		Categoría energética			Aire acondicionado (ATA)					Branch Box		Modo de trabajo				
					Capacidad nominal ATA [kW]		Tipo unidad interior ATA					Simultaneidad		Recuperación de calor		Frío ATA
EHST20C-VM2C	EHPT20X-VM2C	Baja Tª (W35)	Media Tª (W55)	ACS (Perfil «L»)	Refrigeración	Calefacción	Gama Doméstica	Gama "Mr. Slim"	Gama "City Multi"	PAC-MK31BC	PAC-MK51BC	de calor	Calefacción ATW	ACS	Calefacción ATW	ACS
•		A++	A+	A	7,1	8,0		•	•			•				•
•		A++	A+	A	12,5	14,0	•	•	•	•	•					
•		A++	A+	A	14,0	16,0	•	•	•	•	•					
•		A++	A+	A	15,5	18,0	•	•	•	•	•					
•		A++	A+	A	12,5	14,0	•	•	•	•	•					
•		A++	A+	A	14,0	16,0	•	•	•	•	•					
•		A++	A+	A	15,5	18,0	•	•	•	•	•					

Gama Doméstica



Tenemos el ambiente que
quieres para tu hogar



En la búsqueda de proporcionar el mayor confort, nuestra gama doméstica está pensada para adaptarse a las necesidades de todas las personas.



Serie **MSZ-FH Kirigamine**



Serie **MSZ-EF Kirigamine Zen**

La **MSZ-FH Kirigamine**, por ejemplo, es una unidad indicada para proporcionar un aire limpio de impurezas y mejorar la calidad de vida de las personas asmáticas o alérgicas.

La **MSZ-EF Kirigamine Zen**, por su parte, representa la expresión por el buen gusto y la estética gracias a su diseño sobrio y elegante.



Serie **MSZ-SF**

La **MSZ-SF** proporciona el mejor equilibrio entre prestaciones y buen precio. Con una eficiencia energética A++, un nivel sonoro muy bajo y un diseño ultra compacto, es la unidad más adecuada para los consumidores más exigentes.



Serie **MSZ-HJ**

La calidad es un derecho de todos. La **MSZ-HJ** tiene una etiqueta energética A y prestaciones a la altura de tus exigencias pero con un precio al alcance de cualquier presupuesto.



Serie **MFZ-KJ**

Por último, la **MFZ-KJ** es la unidad de suelo que cuenta con las máximas prestaciones y un mínimo nivel sonoro.

Todas ellas con la **máxima eficiencia energética** y con la **innovadora tecnología Replace** que permite la sustitución de equipos obsoletos sin necesidad de reemplazar las tuberías existentes.

Serie MSZ-FH • Kirigamine

A+++
**Plasma
Quad**
**3D
i-see Sensor**
20 dB(A)

**Tecnología
REPLACE**
**GOOD
DESIGN**

MSZ-FH25/35/50VE



MUZ-FH25/35VE



MUZ-FH50VE

MODELO			MSZ-FH25VE	MSZ-FH35VE	MSZ-FH50VE
Unidad interior			MSZ-FH25VE	MSZ-FH35VE	MSZ-FH50VE
Unidad exterior			MUZ-FH25VE	MUZ-FH35VE	MUZ-FH50VE
Capacidad	Frío Nominal (Mín-Máx)	kW	2,5 (1,4-3,5)	3,5 (0,8-4,0)	5 (1,9-6,0)
	Calor Nominal (Mín-Máx)	kW	3,2 (1,8-5,5)	4 (1,0-6,3)	6 (1,7-8,7)
Consumo Nominal	Frío	kW	0,485	0,82	1,38
	Calor	kW	0,58	0,8	1,48
Coeficiente energético*	EER / COP		5,15 / 5,52	4,27 / 5	3,62 / 4,05
	SEER (Etiqueta)		9,1 (A+++)	8,9 (A+++)	7,2 (A++)
	SCOP (Etiqueta) Zona climática intermedia / cálida		5,1 (A+++) / 6,3 (A+++)	5,1 (A+++) / 6,5 (A+++)	4,6 (A++) / 5,7 (A+++)
Nivel sonoro	Unidad interior (Silencio / Baja / Media / Alta / Máxima)	dB(A)	20 / 23 / 29 / 36 / 42	21 / 24 / 29 / 36 / 42	27 / 31 / 35 / 39 / 44
	Unidad exterior	dB(A)	46	49	51
Dimensiones	Unidad interior (alto x ancho x fondo)	mm	305(+17) x 925 x 234	305(+17) x 925 x 234	305(+17) x 925 x 234
	Unidad exterior (alto x ancho x fondo)	mm	550 x 800 x 285	550 x 800 x 285	880 x 840 x 330
Tensión/Fases - Intensidad Máxima	V/F - A		230/1 - 9,6	230/1 - 10	230/1 - 14
Tuberías	Diámetros líquido/gas	mm (pulgadas)	6,35 / 9,52 (1/4 - 3/8)	6,35 / 9,52 (1/4 - 3/8)	6,35 / 12,7 (1/4 - 1/2)
	Longitud máxima vertical/total	m	12 / 20	12 / 20	15 / 30
PVR			1.319 €	1.519 €	2.269 €

NOTAS: *Consumo de energía, según los resultados obtenidos en ensayos estándar. El consumo de energía real depende de las condiciones de uso del aparato y del lugar en el que esté instalado. Rendimiento estacional según directiva ErP 626/2011/EU. | Gas refrigerante R-410A | Alimentación 230V/50Hz | Conexión frigorífica por abocardado | Tipo de compresor: DC Twin Rotativo Inverter | La función de deshumidificación no funcionará cuando la temperatura en la habitación esté por debajo de los 13°C | Long. de tubería utilizada para cálculo de capacidad en condiciones nominales: 5m.

Serie MSZ-EF • Kirigamine ZEN

A+++
**iF
product
design
award
2011**
21 dB(A)

**Tecnología
REPLACE**

MSZ-EF25/35/42/50VE2



MUZ-EF25/35/42VE



MUZ-EF50VE

MODELO			MSZ-EF25VE2	MSZ-EF35VE2	MSZ-EF42VE2	MSZ-EF50VE2
Unidad interior			MSZ-EF25VE2	MSZ-EF35VE2	MSZ-EF42VE2	MSZ-EF50VE2
Unidad exterior			MUZ-EF25VE	MUZ-EF35VE	MUZ-EF42VE	MUZ-EF50VE
Capacidad	Frío Nominal (Mín-Máx)	kW	2,5 (1,2-3,4)	3,5 (1,4-4,0)	4,2 (0,9-4,6)	5 (1,4-5,4)
	Calor Nominal (Mín-Máx)	kW	3,2 (1,1-4,2)	4 (1,8-5,5)	5,4 (1,4-6,3)	5,8 (1,6-7,5)
Consumo Nominal	Frío	kW	0,545	0,91	1,28	1,56
	Calor	kW	0,7	0,955	1,46	1,565
Coeficiente energético*	EER / COP		4,59 / 4,57	3,85 / 4,19	3,28 / 3,7	3,21 / 3,71
	SEER (Etiqueta)		8,5 (A+++)	8,5 (A+++)	7,7 (A++)	7,2 (A++)
	SCOP (Etiqueta) Zona climática intermedia / cálida		4,7 (A++) / 6 (A+++)	4,6 (A++) / 5,7 (A+++)	4,6 (A++) / 6 (A+++)	4,5 (A+) / 5,8 (A+++)
Nivel sonoro	Unidad interior (Silencio / Baja / Media / Alta / Máxima)	dB(A)	21 / 23 / 29 / 36 / 42	21 / 24 / 29 / 36 / 42	28 / 31 / 35 / 39 / 42	30 / 33 / 36 / 40 / 43
	Unidad exterior	dB(A)	47	49	50	52
Dimensiones	Unidad interior (alto x ancho x fondo)	mm	299 x 885 x 195	299 x 885 x 195	299 x 885 x 195	299 x 885 x 195
	Unidad exterior (alto x ancho x fondo)	mm	550 x 800 x 285	550 x 800 x 285	550 x 800 x 285	880 x 840 x 330
Tensión/Fases - Intensidad Máxima	V/F - A		230/1 - 7,3	230/1 - 8,5	230/1 - 9,5	230/1 - 12,4
Tuberías	Diámetros líquido/gas	mm (pulgadas)	6,35 / 9,52 (1/4 - 3/8)	6,35 / 9,52 (1/4 - 3/8)	6,35 / 9,52 (1/4 - 3/8)	6,35 / 12,7 (1/4 - 1/2)
	Longitud máxima vertical/total	m	12/20	12/20	12/20	15/30
PVR	Set (interior + exterior) Blanca MSZ-EF##VE2-W		1.115 €	1.245 €	1.615 €	1.915 €
	Set (interior + exterior) Plata MSZ-EF##VE2-S		1.180 €	1.310 €	1.680 €	1.980 €
	Set (interior + exterior) Negra MSZ-EF##VE2-B		1.180 €	1.310 €	1.680 €	1.980 €

NOTAS: *Consumo de energía, según los resultados obtenidos en ensayos estándar. El consumo de energía real depende de las condiciones de uso del aparato y del lugar en el que esté instalado. Rendimiento estacional según directiva ErP 626/2011/EU. | Gas refrigerante R-410A | Alimentación 230V/50Hz | Conexión frigorífica por abocardado | Tipo de compresor: DC Twin Rotativo Inverter | La función de deshumidificación no funcionará cuando la temperatura en la habitación esté por debajo de los 13°C | Long. de tubería utilizada para cálculo de capacidad en condiciones nominales: 5m.

Serie MSZ-SF/GF

A++

19 dB(A)

Tecnología REPLACE



MODELO		MSZ-SF25VE2	MSZ-SF35VE2	MSZ-SF42VE2	MSZ-SF50VE2	MSZ-GF60VE	MSZ-GF71VE
Unidad interior		MSZ-SF25VE2	MSZ-SF35VE2	MSZ-SF42VE2	MSZ-SF50VE2	MSZ-GF60VE	MSZ-GF71VE
Unidad exterior		MUZ-SF25VE	MUZ-SF35VE	MUZ-SF42VE	MUZ-SF50VE	MUZ-GF60VE	MUZ-GF71VE
Capacidad	Frío Nominal (Mín-Máx)	kW 2,5 (0,9-3,4)	3,5 (1,1-3,8)	4,2 (0,8-4,5)	5 (1,4-5,4)	6,1 (1,4-7,5)	7,1 (2,0-8,7)
	Calor Nominal (Mín-Máx)	kW 3,2 (1,0-4,1)	4 (1,3-4,6)	5,4 (1,3-6,0)	5,8 (1,4-7,3)	6,8 (2,0-9,3)	8,1 (2,2-9,9)
Consumo Nominal	Frío	kW 0,6	1,08	1,34	1,66	1,79	2,13
	Calor	kW 0,78	1,03	1,58	1,7	1,81	2,23
Coeficiente energético*	EER / COP	4,17 / 4,1	3,24 / 3,88	3,13 / 3,42	3,01 / 3,41	3,41 / 3,76	3,33 / 3,63
	SEER (Etiqueta)	7,6 (A++)	7,2 (A++)	7,5 (A++)	7,2 (A++)	6,8 (A++)	6,8 (A++)
	SCOP (Etiqueta) Zona climática intermedia / cálida	4,4 (A+) / 5,4 (A+++)	4,4 (A+) / 5,4 (A+++)	4,4 (A+) / 5,8 (A+++)	4,4 (A+) / 5,7 (A+++)	4,3 (A+) / 5,3 (A+++)	4,2 (A+) / 5,4 (A+++)
Nivel sonoro	Unidad interior (Silencio / Baja / Media / Alta / Máxima)	dB(A) 19 / 24 / 30 / 36 / 42	19 / 24 / 30 / 36 / 42	26 / 31 / 34 / 38 / 42	28 / 33 / 36 / 40 / 45	29 / 37 / 41 / 45 / 49	30 / 37 / 41 / 45 / 49
	Unidad exterior	dB(A) 47	49	50	52	55	55
Dimensiones	Unidad interior (alto x ancho x fondo)	mm 299 x 798 x 195	299 x 798 x 195	299 x 798 x 195	299 x 798 x 195	325 x 1.100 x 238	325 x 1.100 x 238
	Unidad exterior (alto x ancho x fondo)	mm 550 x 800 x 285	550 x 800 x 285	550 x 800 x 285	880 x 840 x 330	880 x 840 x 330	880 x 840 x 330
Tensión/Fases - Intensidad Máxima	V/F - A	230/1 - 8,4	230/1 - 8,5	230/1 - 9,5	230/1 - 12,3	230/1 - 14,5	230/1 - 16,6
Tuberías	Diámetros líquido/gas	mm (pulgadas) 6,35 / 9,52 (1/4 - 3/8)	6,35 / 9,52 (1/4 - 3/8)	6,35 / 9,52 (1/4 - 3/8)	6,35 / 12,7 (1/4 - 1/2)	6,35 / 15,88 (1/4 - 5/8)	9,52 / 15,88 (1/4 - 5/8)
	Longitud máxima vertical/total	m 12 / 20	12 / 20	12 / 20	15 / 30	15 / 30	15 / 30
PVR		769 €	849 €	1.355 €	1.805 €	2.405 €	3.105 €

NOTAS: *Consumo de energía, según los resultados obtenidos en ensayos estándar. El consumo de energía real depende de las condiciones de uso del aparato y del lugar en el que esté instalado. Rendimiento estacional según directiva ErP 626/2011/EU. I Gas refrigerante R-410A I Alimentación 230V/50Hz I Conexión frigorífica por abocardado I Tipo de compresor: DC Twin Rotativo Inverter I La función de deshumidificación no funcionará cuando la temperatura en la habitación esté por debajo de los 13°C I Long. de tubería utilizada para cálculo de capacidad en condiciones nominales: 5m.

Serie MSZ-HJ

A+

50/60/71

22 dB(A)

Tecnología REPLACE



MODELO		MSZ-HJ25VA	MSZ-HJ35VA	MSZ-HJ50VA	MSZ-HJ60VA	MSZ-HJ71VA
Unidad interior		MSZ-HJ25VA	MSZ-HJ35VA	MSZ-HJ50VA	MSZ-HJ60VA	MSZ-HJ71VA
Unidad exterior		MUZ-HJ25VA	MUZ-HJ35VA	MUZ-HJ50VA	MUZ-HJ60VA	MUZ-HJ71VA
Capacidad	Frío Nominal (Mín-Máx)	kW 2,5 (1,3-3,0)	3,15 (1,4-3,5)	5 (1,3-5,0)	6,1 (1,7-7,1)	7,1 (1,8-7,1)
	Calor Nominal (Mín-Máx)	kW 3,15 (0,9-3,5)	3,6 (1,1-4,1)	5,4 (1,4-6,5)	6,8 (1,5-8,4)	8,1 (1,5-8,5)
Consumo Nominal	Frío	kW 0,73	1,04	2,05	1,9	2,33
	Calor	kW 0,87	0,995	1,48	1,97	2,44
Coeficiente energético*	EER / COP	3,42 / 3,62	3,03 / 3,62	2,44 / 3,65	3,21 / 3,45	3,05 / 3,32
	SEER (Etiqueta)	5,1 (A)	5,1 (A)	6 (A+)	6 (A+)	5,6 (A+)
	SCOP (Etiqueta) Zona climática intermedia / cálida	3,8 (A) / 4,3 (A+)	3,8 (A) / 4,3 (A+)	4,2 (A+) / 5,5 (A+++)	4,1 (A+) / 5,1 (A+++)	4 (A+) / 4,9 (A+++)
Nivel sonoro	Unidad interior (Silencio / Baja / Media / Alta / Máxima)	dB(A) 22 / 30 / 37 / 43	22 / 31 / 38 / 45	28 / 36 / 40 / 45	31 / 38 / 44 / 50	33 / 38 / 44 / 50
	Unidad exterior	dB(A) 50	50	50	55	55
Dimensiones	Unidad interior (alto x ancho x fondo)	mm 290 x 799 x 232	290 x 799 x 232	290 x 799 x 232	305 x 923 x 250	305 x 923 x 250
	Unidad exterior (alto x ancho x fondo)	mm 538 x 699 x 249	538 x 699 x 249	550 x 800 x 285	880 x 840 x 330	880 x 840 x 330
Tensión/Fases - Intensidad Máxima	V/F - A	230/1 - 5,8	230/1 - 6,5	230/1 - 9,8	230/1 - 12,5	230/1 - 12,5
Tuberías	Diámetros líquido/gas	mm (pulgadas) 6,35 / 9,52 (1/4 - 3/8)	6,35 / 9,52 (1/4 - 3/8)	6,35 / 12,7 (1/4 - 1/2)	6,35 / 15,88 (1/4 - 5/8)	9,52 / 15,88 (1/4 - 5/8)
	Longitud máxima vertical/total	m 12/20	12/20	12/20	15/30	15/30
PVR		629 €	689 €	1.199 €	1.599 €	2.705 €

NOTAS: *Consumo de energía, según los resultados obtenidos en ensayos estándar. El consumo de energía real depende de las condiciones de uso del aparato y del lugar en el que esté instalado. Rendimiento estacional según directiva ErP 626/2011/EU. I Gas refrigerante R-410A I Alimentación 230V/50Hz I Conexión frigorífica por abocardado I Tipo de compresor: DC Twin Rotativo Inverter I La función de deshumidificación no funcionará cuando la temperatura en la habitación esté por debajo de los 13°C I Long. de tubería utilizada para cálculo de capacidad en condiciones nominales: 5m.



Serie MFZ-KJ

A+++

20 dB(A)

**Tecnología
REPLACE**

MFZ-KJ25/35/50VE



MUZF-KJ25/35VE



MUZF-KJ50VE

MODELO			MFZ-KJ25VE	MFZ-KJ35VE	MFZ-KJ50VE
Unidad interior			MFZ-KJ25VE	MFZ-KJ35VE	MFZ-KJ50VE
Unidad exterior			MUZF-KJ25VE	MUZF-KJ35VE	MUZF-KJ50VE
Capacidad	Frío Nominal (Mín-Máx)	kW	2,5 (0,5-3,4)	3,5 (0,5-3,7)	5 (1,6-5,7)
	Calor Nominal (Mín-Máx)	kW	3,4 (1,2-4,6)	4,3 (1,2-5,5)	6 (2,2-8,2)
Consumo Nominal	Frío	kW	0,54	0,94	1,41
	Calor	kW	0,77	1,1	1,61
Coeficiente energético*	EER / COP		4,63 / 4,42	3,72 / 3,91	3,55 / 3,73
	SEER (Etiqueta)		8,5 (A+++)	8,1 (A++)	6,5 (A++)
	SCOP (Etiqueta) Zona climática intermedia / cálida		4,5 (A+) / 5,1 (A+++)	4,4 (A+) / 5,3 (A+++)	4,3 (A+) / 5,8 (A+++)
Nivel sonoro	Unidad interior (Silencio / Baja / Media / Alta / Máxima)	dB(A)	20 / 25 / 30 / 35 / 39	20 / 25 / 30 / 35 / 39	27 / 31 / 35 / 39 / 44
	Unidad exterior	dB(A)	46	47	49
Dimensiones	Unidad interior (alto x ancho x fondo)	mm	600 x 750 x 215	600 x 750 x 215	600 x 750 x 215
	Unidad exterior (alto x ancho x fondo)	mm	550 x 800 x 285	550 x 800 x 285	880 x 840 x 330
Tensión/Fases - Intensidad Máxima	V/F - A		230/1 - 9,4	230/1 - 9,4	230/1 - 14
Tuberías	Diámetros líquido/gas	mm (pulgadas)	6,35 / 9,52 (1/4 - 3/8)	6,35 / 9,52 (1/4 - 3/8)	6,35 / 12,7 (1/4 - 1/2)
	Longitud máxima vertical/total	m	12/20	12/20	15/30
PVR			1.705 €	1.905 €	2.505 €

NOTAS: *Consumo de energía, según los resultados obtenidos en ensayos estándar. El consumo de energía real depende de las condiciones de uso del aparato y del lugar en el que esté instalado. Rendimiento estacional según directiva ErP 626/2011/EU. | Gas refrigerante R-410A | Alimentación 230V/50Hz | Conexión frigorífica por abocardado | Tipo de compresor: DC Twin Rotativo Inverter | La función de deshumidificación no funcionará cuando la temperatura en la habitación esté por debajo de los 13°C | Long. de tubería utilizada para cálculo de capacidad en condiciones nominales: 5m.

Sistema 1x1 Pared

Serie MSZ-FH versión nórdica

A+++

20 dB(A)

**Tecnología
REPLACE**
-25
novedad

MSZ-FH25/35/50VE



MUZF-H25/35VEHZ



MUZF-H50VEHZ

MODELO			MSZ-FH25VEHZ	MSZ-FH35VEHZ	MSZ-FH50VEHZ
Unidad interior			MSZ-FH25VE	MSZ-FH35VE	MSZ-FH50VE
Unidad exterior			MUZF-H25VEHZ	MUZF-H35VEHZ	MUZF-H50VEHZ
Capacidad	Frío Nominal (Mín-Máx)	kW	2,5 (0,8-3,5)	3,5 (0,8-4,0)	5 (1,9-6,0)
	Calor Nominal (Mín-Máx)	kW	3,2 (1-6,3)	4 (1,0-6,6)	6 (1,7-8,7)
Consumo Nominal	Frío	kW	0,485	0,82	1,38
	Calor	kW	0,58	0,8	1,48
Coeficiente energético*	EER / COP		5,15 / 5,52	4,27 / 5	3,62 / 4,05
	SEER (Etiqueta)		9,1 (A+++)	8,9 (A+++)	7,2 (A++)
	SCOP (Etiqueta) Zona climática intermedia / cálida		4,9 (A++) / -	4,8 (A++) / -	4,2 (A+) / -
Nivel sonoro	Unidad interior (Silencio / Baja / Media / Alta / Máxima)	dB(A)	20 / 23 / 29 / 36 / 42	21 / 24 / 29 / 36 / 42	27 / 31 / 35 / 39 / 44
	Unidad exterior	dB(A)	46	49	51
Dimensiones	Unidad interior (alto x ancho x fondo)	mm	305(+17) x 925 x 234	305(+17) x 925 x 234	305(+17) x 925 x 234
	Unidad exterior (alto x ancho x fondo)	mm	550 x 800 x 285	550 x 800 x 285	880 x 840 x 330
Tensión/Fases - Intensidad Máxima	V/F - A		230/1 - 9,6	230/1 - 10,5	230/1 - 14
Tuberías	Diámetros líquido/gas	mm (pulgadas)	6,35 / 9,52 (1/4 - 3/8)	6,35 / 9,52 (1/4 - 3/8)	6,35 / 12,7 (1/4 - 1/2)
	Longitud máxima vertical/total	m	12 / 20	12 / 20	15 / 30
PVR			1.519 €	1.769 €	2.569 €

NOTAS: *Consultar disponibilidad. | Consumo de energía, según los resultados obtenidos en ensayos estándar. El consumo de energía real depende de las condiciones de uso del aparato y del lugar en el que esté instalado. Rendimiento estacional según directiva ErP 626/2011/EU. | Gas refrigerante R-410A | Alimentación 230V/50Hz | Conexión frigorífica por abocardado | Tipo de compresor: DC Twin Rotativo Inverter | La función de deshumidificación no funcionará cuando la temperatura en la habitación esté por debajo de los 13°C | Long. de tubería utilizada para cálculo de capacidad en condiciones nominales: 5m. | Funcionamiento en modo calor a partir de temperatura exterior de -25°C



Sistema Multisplit MXZ

Gama Doméstica



Unidades Interiores de Pared

		MSZ-FH##VE		MSZ-EF##VE2-W/S/B		MSZ-SF##VA/VE2		MSZ-GF##VE		MSZ-HJ##VA	
#		Frío	Calor	Frío	Calor	Frío	Calor	Frío	Calor	Frío	Calor
15	Capacidad nominal kW					1,5	1,7				
	Nivel Sonoro dB(A)					21 / 26 / 30 / 35 / 40					
	Dimensiones mm					250 x 760 x 168					
	PVR					369 €					
18	Capacidad nominal kW			1,8							
	Nivel Sonoro dB(A)			21 / 23 / 29 / 36 / 42							
	Dimensiones mm			299 x 885 x 195							
	PVR			409 € / 474 € / 474 €							
20	Capacidad nominal kW					2,0	2,2				
	Nivel Sonoro dB(A)					21 / 26 / 30 / 35 / 42					
	Dimensiones mm					250 x 760 x 168					
	PVR					389 €					
22	Capacidad nominal kW			2,2							
	Nivel Sonoro dB(A)			21 / 23 / 29 / 36 / 42							
	Dimensiones mm			299 x 885 x 195							
	PVR			429 € / 494 € / 494 €							
25	Capacidad nominal kW	2,5	3,2	2,5	3,2	2,5	3,2			2,5	3,2
	Nivel Sonoro dB(A)	20 / 23 / 29 / 36 / 42		21 / 23 / 29 / 36 / 42		21 / 24 / 30 / 36 / 42				22 / 30 / 37 / 43	
	Dimensiones mm	305(+17) x 925 x 234		299 x 885 x 195		299 x 798 x 195				290 x 799 x 232	
	PVR	615 €		479 € / 544 € / 544 €		409 €				309 €	
35	Capacidad nominal kW	3,5	4,0	3,5	4,0	3,5	4,0			3,2	3,6
	Nivel Sonoro dB(A)	21 / 24 / 29 / 36 / 42		21 / 24 / 29 / 36 / 42		21 / 24 / 30 / 36 / 42				22 / 31 / 38 / 45	
	Dimensiones mm	305(+17) x 925 x 234		299 x 885 x 195		299 x 798 x 195				290 x 799 x 232	
	PVR	685 €		579 € / 644 € / 644 €		429 €				329 €	
42	Capacidad nominal kW			4,2	5,4	4,2	5,4				
	Nivel Sonoro dB(A)			28 / 31 / 35 / 39 / 42		28 / 31 / 34 / 38 / 42					
	Dimensiones mm			299 x 885 x 195		299 x 798 x 195					
	PVR			629 € / 694 € / 694 €		549 €					
50	Capacidad nominal kW	5,0	6,0	5,0	5,8	5,0	5,8			5,0	5,4
	Nivel Sonoro dB(A)	27 / 31 / 35 / 39 / 44		30 / 33 / 36 / 40 / 43		30 / 33 / 36 / 40 / 45				28 / 36 / 40 / 45	
	Dimensiones mm	305(+17) x 925 x 234		299 x 885 x 195		299 x 798 x 195				290 x 799 x 232	
	PVR	965 €		739 € / 804 € / 804 €		699 €				549 €	
60	Capacidad nominal kW							6,1	6,8		
	Nivel Sonoro dB(A)							29 / 37 / 41 / 45 / 49			
	Dimensiones mm							325 x 1.100 x 238			
	PVR							789 €			
71	Capacidad nominal kW							7,1	8,1		
	Nivel Sonoro dB(A)							30 / 37 / 41 / 45 / 49			
	Dimensiones mm							325 x 1.100 x 238			
	PVR							899 €			

NOTAS: *Precios EF: Blanca (MSZ-EF##VE2-W) / Plateada (MSZ-EF##VE2-S) / Negra (MSZ-EF##VE2-B). | Dimensiones: Alto x Ancho x Fondo | Las unidades interiores MSZ-HJ solo son compatibles con unidades exteriores MXZ-HJ

Unidades Interiores de Suelo, Conductos, Techo y Cassette

		MFZ-KJ##VE-E2*		SLZ-KA##VA***		SLZ-KF##VA2****		MLZ-KA##VA		SEZ-KD##VAQ **		PLA-RP##BA		PCA-RP##KAQ **	
#		Frío	Calor	Frío	Calor	Frío	Calor	Frío	Calor	Frío	Calor	Frío	Calor	Frío	Calor
25	Capacidad nominal kW	2,5	3,4	2,6	3,2	2,6	3,2	2,5	3,0	2,5	2,9				
	Nivel Sonoro dB(A)	20 / 25 / 30 / 35 / 39		29 / 33 / 38		25 / 28 / 31		29 / 32 / 35		22 / 25 / 29					
	Dimensiones mm	600 x 750 x 215		235 x 570 x 570		245 x 570 x 570		175 x 1.102 x 360		200 x 790 x 700					
	PVR	819 €		834 €		867 €		969 €		585 €					
35	Capacidad nominal kW	3,5	4,3	3,5	4,0	3,5	4,0	3,5	4,0	3,5	4,2				
	Nivel Sonoro dB(A)	20 / 25 / 30 / 35 / 39		29 / 33 / 38		25 / 30 / 34		31 / 34 / 37		23 / 28 / 33					
	Dimensiones mm	600 x 750 x 215		235 x 570 x 570		245 x 570 x 570		175 x 1.102 x 360		200 x 990 x 700					
	PVR	919 €		914 €		947 €		1.099 €		629 €					
50	Capacidad nominal kW	5,0	6,0	4,6	5,0	4,6	5,0	4,6	5,0	5,1	6,4	5,5	6,0	5,0	5,5
	Nivel Sonoro dB(A)	27 / 31 / 35 / 39 / 44		30 / 34 / 39		27 / 34 / 39		34/38/43		29 / 33 / 36		28 / 29 / 31 / 32		32 / 34 / 37 / 40	
	Dimensiones mm	600 x 750 x 215		235 x 570 x 570		245 x 570 x 570		175 x 1.102 x 360		200 x 990 x 700		258 x 840 x 840		230 x 960 x 680	
	PVR	1.399 €		1.028 €		1.061 €		1.199 €		712 €		1.012 €		1.023 €	
60	Capacidad nominal kW									5,6	7,4	6,1	6,9	5,7	6,9
	Nivel Sonoro dB(A)									29 / 33 / 37		28 / 29 / 31 / 32		33 / 35 / 37 / 40	
	Dimensiones mm									200 x 1.190 x 700		258 x 840 x 840		230 x 1.280 x 680	
	PVR									856 €		1.054 €		1.179 €	
71	Capacidad nominal kW									7,1	8,1	7,1	8,0	7,1	7,9
	Nivel Sonoro dB(A)									29 / 34 / 39		28 / 30 / 32 / 34		35 / 37 / 39 / 41	
	Dimensiones mm									200 x 1.190 x 700		258 x 840 x 840		230 x 1.280 x 680	
	PVR									968 €		1.325 €		1.281 €	

NOTAS: * Las MFZ-KJ25/35VE-E2 y las MFZ-KJ50VE-E1 solo pueden conectarse con MXZ-E2. Para conectar unidades MFZ-KJ25/35VE-E2 se requiere carga adicional de refrigerante. Al conectar una unidad interior MFZ-KJ a una unidad exterior MXZ-2D33, la segunda unidad interior deberá ser de un modelo diferente. Consulte el manual de instalación. La MXZ-4D72VA admite hasta un máximo de 2 unidades de la serie MFZ-KJ combinadas con unidades de otras series. En el caso de querer combinar 3 o más unidades interiores de la serie MFZ-KJ deberá seleccionarse la unidad exterior MXZ-4D83VA. ** Para las unidades de conducto y de techo es necesario elegir un control PAR-31MAA, PAC-YT52CRA o PAR-SL94B-E (solo para unidades de techo), no incluido en el precio. Las capacidades nominales mostradas pueden variar en función de la unidad exterior seleccionada. **** A partir de Abril de 2016. Consultar disponibilidad.



Unidades Exteriores 2x1 | 3x1



MODELO			MXZ-2D33VA	MXZ-2D42VA	MXZ-2D53VA	MXZ-3D54VA2	MXZ-3D68VA
Unidades interiores máx			2	2	2	3	3
Capacidad	Frío Nominal (Min-Máx)	kW	3,3 (1,1-3,8)	4,2 (1,1-4,4)	5,3 (1,1-5,6)	5,4 (2,9-6,8)	6,8 (2,9-8,4)
	Calor Nominal (Min-Máx)	kW	4 (1-4,1)	4,5 (1-4,8)	6,4 (1-7)	7 (2,6-9)	8,6 (2,6-10,6)
Consumo Nominal	Frío	kW	0,9	1	1,54	1,35	2,19
	Calor	kW	0,96	0,93	1,7	1,59	2,38
Coeficiente energético	EER / COP		3,67 / 4,17	4,2 / 4,84	3,44 / 3,76	4 / 4,4	3,11 / 3,61
	SEER (Etiqueta)		5,5 (A)	6,7 (A++)	7,1 (A++)	6,4 (A++)	5,6 (A+)
	SCOP (Etiqueta)*		4,1 (A+)	4,2 (A+)	4,2 (A+)	4 (A+)	3,9 (A)
Nivel sonoro		dB(A)	49	46	50	50	50
Potencia sonora		dB(A)	63	60	64	64	64
Dimensiones alto x ancho x fondo		mm	550 x 800(+69) x 285(+59,5)	550 x 800(+69) x 285(+59,5)	550 x 800(+69) x 285(+59,5)	710 x 840(+30) x 330(+66)	710 x 840(+30) x 330(+66)
Tensión/Fases - Intensidad Máxima		V/F - A	230/1 - 10	230/1 - 12,2	230/1 - 12,2	230/1 - 18	230/1 - 18
Diám. tuberías líquido/gas		mm	6,35 x 2 / 9,52 x 2	6,35 x 2 / 9,52 x 2	6,35 x 2 / 9,52 x 2	6,35 x 3 / 9,52 x 3	6,35 x 3 / 9,52 x 3
Long. Máx. tubería vert/total		m	10 / 20	15(10)** / 30	15(10)** / 30	15(10)** / 50	15(10)** / 60
PVR			985 €	1.049 €	1.149 €	1.580 €	2.255 €

Unidades Exteriores 4x1 | 5x1



MODELO			MXZ-4D72VA	MXZ-4D83VA (1)	MXZ-4E83VA (2)	MXZ-5D102VA (1)	MXZ-5E102VA (2)
Unidades interiores máx			4	4	4	5	5
Capacidad	Frío Nominal (Min-Máx)	kW	7,2 (3,7-8,8)	8,3 (3,7-9,2)	8,3 (3,7-9,2)	10,2 (3,9-11)	10,2 (3,9-11)
	Calor Nominal (Min-Máx)	kW	8,6 (3,4-10,7)	9 (3,4-11,6)	9 (3,4-11,6)	10,5 (4,1-14)	10,5 (4,1-14)
Consumo Nominal	Frío	kW	2,25	2,83	2,44	3,91	3,15
	Calor	kW	2,28	2,42	2	2,9	2,34
Coeficiente energético	EER / COP		3,2 / 3,77	2,93 / 3,72	3,4 / 4,65	2,61 / 3,62	3,24 / 4,49
	SEER (Etiqueta)		5,7 (A+)	5,2 (A)	6,3 (A++)	5,3 (A)	6,6 (A++)
	SCOP (Etiqueta)*		3,9 (A)	3,9 (A)	4,2 (A+)	3,8 (A)	4,2 (A+)
Nivel sonoro		dB(A)	50	49	49	53	52
Potencia sonora		dB(A)	64	64	61	68	65
Dimensiones alto x ancho x fondo		mm	710 x 840(+30) x 330(+66)	915 x 900 x 320(+67)	796 x 950 x 330	915 x 900 x 320(+67)	796 x 950 x 330
Tensión/Fases - Intensidad Máxima		V/F - A	230/1 - 18	230/1 - 20,4	230/1 - 21,4	230/1 - 21,4	230/1 - 21,4
Diám. tuberías líquido/gas		mm	6,35 x 4 / 12,7 x 1 + 9,52 x 3	6,35 x 4 / 12,7 x 1 + 9,52 x 3	6,35 x 4 / 12,7 x 1 + 9,52 x 3	6,35 x 5 / 12,7 x 1 + 9,52 x 4	6,35 x 5 / 12,7 x 1 + 9,52 x 4
Long. Máx. tubería vert/total		m	15(10)** / 60	15(10)** / 70	15(10)** / 70	15(10)** / 80	15(10)** / 80
PVR			2.505 €	3.405 €	3.405 €	4.405 €	4.405 €

NOTAS: *Consumo eléctrico anual y SCOP calculados en base a resultados de pruebas estándar para zona climática intermedia según directiva ErP 626/2011/EU. El consumo eléctrico anual real dependerá del uso y de la ubicación del sistema. I ** Si la unidad exterior se instala por encima de la unidad interior, la longitud vertical máxima se reduce a 10m I *** Si la unidad exterior se instala por encima de la unidad interior, la longitud vertical máxima aumenta hasta 30m I (1) Hasta finalizar existencias. I (2) Consultar disponibilidad. I Para combinar más de 6 unidades interiores consultar el modelo Purmy en la sección de City Multi.

Unidades Exteriores 6x1



MODELO			MXZ-6C122VA ⁽¹⁾	MXZ-6D122VA ⁽²⁾
Unidades interiores máx			6	6
Capacidad	Frío Nominal (Mín-Máx)	kW	12,2 (3,5 - 13,5)	12,2 (3,5 - 13,5)
	Calor Nominal (Mín-Máx)	kW	14 (3,5 - 16,5)	14 (3,5 - 16,5)
Consumo Nominal	Frío	kW	4,05	4,05
	Calor	kW	3,81	3,81
Coeficiente energético	EER / COP		3,01 / 3,67	3,01 / 3,67
	SEER (Etiqueta)		-	-
	SCOP (Etiqueta)*		-	-
Nivel sonoro		dB(A)	55	55
Potencia sonora		dB(A)	69	69
Dimensiones alto x ancho x fondo			1.070 x 900 x 320(+67)	1.070 x 900 x 320(+67)
Tensión/Fases - Intensidad Máxima			230/1 - 30	230/1 - 30
Diám. tuberías líquido/gas			6,35 x 6 / 12,7 x 1+9,52 x 5	6,35 x 6 / 12,7 x 1+9,52 x 5
Long. Máx. tubería vert/total			15(10)** / 80	15(10)** / 80
PVR			5.505 €	5.505 €

Unidades Exteriores 2x1 | 3x1 MXZ-HJ



MODELO			MXZ-2HJ40VA	MXZ-3HJ50VA
Unidades interiores máx			2	3
Capacidad	Frío Nominal (Mín-Máx)	kW	4 (1,1-4,3)	5 (2,7-6,5)
	Calor Nominal (Mín-Máx)	kW	4,3 (1-4,7)	6 (2,4-7,5)
Consumo Nominal	Frío	kW	1,05	1,13
	Calor	kW	1,16	1,31
Coeficiente energético	EER / COP		3,81 / 3,71	4,42 / 4,58
	SEER (Etiqueta)		6,1 (A++)	6,1 (A++)
	SCOP (Etiqueta)*		4,0 (A+)	3,8 (A)
Nivel sonoro		dB(A)	48	50
Potencia sonora		dB(A)	63	64
Dimensiones alto x ancho x fondo			550 x 800(+69) x 285(+59,5)	710 x 840(+30) x 330(+66)
Tensión/Fases - Intensidad Máxima			230/1 - 12,2	230/1 - 18
Diám. tuberías líquido/gas			6,35 x 2 / 9,52 x 2	6,35 x 3 / 9,52 x 3
Long. Máx. tubería vert/total			15(10)** / 30	15(10)** / 50
PVR			999 €	1.249 €

NOTAS: *Consumo eléctrico anual y SCOP calculados en base a resultados de pruebas estándar para zona climática intermedia según directiva ErP 626/2011/EU. El consumo eléctrico anual real dependerá del uso y de la ubicación del sistema. | ** Si la unidad exterior se instala por encima de la unidad interior, la longitud vertical máxima se reduce a 10m | *** Si la unidad exterior se instala por encima de la unidad interior, la longitud vertical máxima aumenta hasta 30m | (1) Hasta finalizar existencias. | (2) Consultar disponibilidad. | Para combinar más de 6 unidades interiores consultar el modelo Pumy en la sección de City Multi.



Tablas de Compatibilidades

Unidades RAC	MXZ-D								MXZ-E	MXZ-D	MXZ-E	MXZ-C	MXZ-D	MXZ-HJ	
	2D33VA	2D42VA	2D53VA	3D54VA2	3D68VA	4D72VA	4D83VA	4E83VA	5D102VA	5E102VA	6C122VA	6D122VA	2HJ40	3HJ50	
Sufijo	-E1* -E2	-E2	-E1* -E2	-E2	-E1* -E2	-E1* -E2	-E1* -E2	-E1* -E2	-E1* -E2	-E1* -E2	-E1* -E2	-E1* -E2			
MSZ-FH25VE	•	•	•	•	•	•	•	•	•	•	•	•			
MSZ-FH35VE		•	•	•	•	•	•	•	•	•	•	•			
MSZ-FH50VE				•	•	•	•	•	•	•	•	•			
MSZ-EF18VE	•	•	•	•	•	•	•	•	•	•	•	•			
MSZ-EF22VE	•	•	•	•	•	•	•	•	•	•	•	•			
MSZ-EF25VE	•	•	•	•	•	•	•	•	•	•	•	•			
MSZ-EF35VE		•	•	•	•	•	•	•	•	•	•	•			
MSZ-EF42VE			•	•	•	•	•	•	•	•	•	•			
MSZ-EF50VE			•	•	•	•	•	•	•	•	•	•			
MSZ-SF15VA	•	•	•	•	•	•	•	•	•	•	•	•			
MSZ-SF20VA	•	•	•	•	•	•	•	•	•	•	•	•			
MSZ-SF25VE2	•	•	•	•	•	•	•	•	•	•	•	•			
MSZ-SF35VE2		•	•	•	•	•	•	•	•	•	•	•			
MSZ-SF42VE2			•	•	•	•	•	•	•	•	•	•			
MSZ-SF50VE2			•	•	•	•	•	•	•	•	•	•			
MSZ-GF60VE					•*1	•*1	•*1	•	•*1	•	•*1	•			
MSZ-GF71VE							•*1	•	•*1	•	•*1	•			
MFZ-KJ25VE-E2	•*4	•*3	•*3	•*3	•*3	•*5	•	•	•	•	•	•			
MFZ-KJ35VE-E2		•*3	•*3	•*3	•*3	•*5	•	•	•	•	•	•			
MFZ-KJ50VE			•*3	•*3	•*3	•*5	•	•	•	•	•	•			
MLZ-KA25VA	•	•	•	•	•	•	•	•	•	•	•	•			
MLZ-KA35VA		•	•	•	•	•	•	•	•	•	•	•			
MLZ-KA50VA				•	•	•	•	•	•	•	•	•			
MSZ-HJ25VA													•	•	
MSZ-HJ35VA													•	•	
MSZ-HJ50VA														•	

Unidades Mr. Slim	MXZ-D								MXZ-E	MXZ-D	MXZ-E	MXZ-C	MXZ-D	MXZ-HJ
	2D33VA	2D42VA	2D53VA	3D54VA2	3D68VA	4D72VA	4D83VA	4E83VA	5D102VA	5E102VA	6C122VA	6D122VA	2HJ40	3HJ50
Sufijo	-E1* -E2	-E2	-E1* -E2	-E2	-E1* -E2	-E1* -E2	-E1* -E2	-E1* -E2	-E1* -E2	-E1* -E2	-E1* -E2	-E1* -E2		
SLZ-KA25VAL	•	•	•	•	•	•	•	•*1	•	•*1	•	•*1		
SLZ-KA35VAL		•	•	•	•	•	•	•*1	•	•*1	•	•*1		
SLZ-KA50VAL				•	•	•	•	•*1	•	•*1	•	•*1		
SLZ-KF25VA2*	•*1			•*1	•*1	•*1	•*1	•*1	•*1	•*1	•*1	•*1		
SLZ-KF35VA2*				•*1	•*1	•*1	•*1	•*1	•*1	•*1	•*1	•*1		
SLZ-KF50VA2*				•*1	•*1	•*1	•*1	•*1	•*1	•*1	•*1	•*1		
SEZ-KD25VAQ	•*2	•*2	•*2	•*2	•*2	•*2	•*2	•*2	•*2	•*2	•*2	•*2		
SEZ-KD35VAQ		•*2	•*2	•*2	•*2	•*2	•*2	•*2	•*2	•*2	•*2	•*2		
SEZ-KD50VAQ				•*2	•*2	•*2	•*2	•*2	•*2	•*2	•*2	•*2		
SEZ-KD60VAQ					•*2	•*2	•*2	•*2	•*2	•*2	•*2	•*2		
SEZ-KD71VAQ						•*2	•*2	•*2	•*2	•*2	•*2	•*2		
PLA-RP50BA				•	•	•	•	•	•	•	•	•		
PLA-RP60BA					•	•	•	•	•	•	•	•		
PLA-RP71BA						•	•	•	•	•	•	•		
PCA-RP50KAQ				•	•	•	•	•	•	•	•	•		
PCA-RP60KAQ					•	•	•	•	•	•	•	•		
PCA-RP71KAQ						•	•	•	•	•	•	•		

NOTAS: Las unidades exteriores MXZ requieren que se instalen como mínimo dos unidades interiores. No están diseñadas para instalaciones 1x1. | *Consultar disponibilidad | *1 Consultar compatibilidad. | *2 SEZ-KD25VAQ no es compatible en el caso de que la suma de capacidades de las interiores sea igual a la capacidad de la exterior. | *3 Para conectar unidades MFZ-KJ se requiere carga adicional de refrigerante. Consulte el manual de instalación. | *4 Al conectar una unidad interior MFZ-KJ a una unidad exterior MXZ-2D33, la segunda unidad interior deberá ser de un modelo diferente. Esta unidad interior requiere una carga adicional de refrigerante. Consulte el manual de instalación. | *5 La MXZ-4D72VA admite hasta un máximo de 2 unidades de la serie MFZ-KJ combinadas con unidades de otras series. En el caso de querer combinar 3 o más unidades interiores de la serie MFZ-KJ deberá seleccionarse la unidad exterior MXZ-4D83VA. |



DESCRIPCIÓN	APLICABLE A	MODELO	PVR
FILTROS			
Filtro enzimático anti-alérgico	MFZ-KJ	MAC-408FT-E	40 €
Filtro enzimático electrostático anti-alérgico	MSZ-GF	MAC-2310FT	45 €
Filtro enzimático electrostático anti-alérgico	MSZ-EF/SF excepto MSZ-SF15/20	MAC-2320FT	45 €
Filtro enzimático electrostático anti-alérgico	MSZ-FH	MAC-2330FT-E	45 €
Filtro anti-olor con catalizador de platino	MSZ-FH	MAC-3000FT-E	50 €
Filtro catechin	MLZ-KA	MAC-3004CF-E	30 €
KIT DE LIMPIEZA			
Kit de limpieza conectable a aspiradora	Todos los modelos	MAC-093SS-E	34 €
DEFLECTOR DE AIRE			
Deflector de aire para la unidad exterior	MXZ-3~5C/D	MAC-856SG	193 €
Deflector de aire para la unidad exterior	MUZ-GF/GE/HJ60~71 / MUZ-EF/SF/FH50	MAC-886SG-E	249 €
Deflector de aire para la unidad exterior	MUZ-EF/SF25~42 / MUZ-FH25~35 / MUZ-HJ50 / MXZ-2C/D	MAC-889SG	178 €
Deflector de aire para la unidad exterior	MUZ-HJ25/35	MAC-883SG	114 €
Deflector de aire para la unidad exterior	MXZ-6C/D122	MAC-857SG	178 €
CONTROL			
Adaptador WiFi para control por Internet	MSZ-SF/EF/FH, MFZ-KJ, MLZ-KA	MAC-557IF-E	99 €



MELCloud™ Tu aire va contigo.

¡Controla tu aire acondicionado desde tu Smartphone!

¿Qué es MELCloud™?

MELCloud™ es el nuevo servicio de Mitsubishi Electric que te permite controlar tus equipos de aire acondicionado desde tu smartphone, tablet o PC.

¿Cómo puedo instalar MELCloud™?

Para utilizar **MELCloud™** es necesario disponer de un equipo Mitsubishi Electric conectado al **adaptador Wi-Fi MAC-557IF-E** y disponer de un router con conexión WPS y **conexión a Internet** con cobertura de red suficiente hasta la unidad interior.



Wi-Fi Interface
MAC-557IF-E



¿Dónde puedo descargarme la aplicación MELCloud™?

Descarga la aplicación gratuita desde la tienda de Android (Google Play), desde la tienda de Apple (App Store) o desde la tienda de Windows Store y **controla tu equipo de aire acondicionado.**

¡Descárgate la app MELCloud™!

Para instalar el MAC-557IF-E es necesario disponer de un router con conectividad a través de WPS y que sea compatible con los protocolos de seguridad WPA2 o WPA2 Mixto. MELCloud no es compatible con la serie MSZ-HJ. Para más información consulta el manual de usuario o visita: www.mitsubishielectric.es/aire-acondicionado o www.MELCloud.com



Gama **Mr. SLIM**

Adaptable a tus necesidades.



La Gama comercial **Mr.SLIM** de Mitsubishi Electric, siempre a la vanguardia de la tecnología, ha sido diseñada para ofrecer los sistemas de climatización más flexibles y avanzados del mercado.

El numeroso abanico de unidades interiores junto a las **múltiples tecnologías de exteriores**, proporciona la solución más eficaz para cubrir todas las necesidades, ofreciendo las máximas prestaciones con los mejores rangos de eficiencia energética.



Serie **PRO**

La **Serie PRO**, de la gama Mr.SLIM es la solución óptima a las necesidades actuales, y con el precio más competitivo.



Serie **Standard Inverter**

Serie Standard Inverter. La solución más versátil que combina las mejores prestaciones a un precio muy competitivo, resultando idónea para todo tipo de aplicaciones residenciales.



Serie **Power Inverter**

Serie Power Inverter. La serie más eficiente de su categoría, permite alcanzar eficiencias estacionales en frío de hasta 6,8 con etiquetado energético A++.



Serie **Zubadan**

Serie Zubadan. 100% de capacidad a temperaturas exteriores inferiores a 5°C, manteniéndola hasta los -15°C, ofreciendo una operación de desescarche optimizada.



Serie **S**

Serie S. Flexible y fácil de instalar, ofrece el máximo confort en el mínimo espacio. Es la solución ideal para climatizar viviendas, y pequeñas oficinas / locales comerciales.

Serie **PRO** • GPEZS-VJA ó YJA

COMPACTA
250 mm. ALTURA

Tecnología REPLACE



PEAD-SP-JA



SUZ-SA71/100VA



PUHZ-SP100YHA



PUHZ-SP125/140VHA/YHA

MODELO		GPEZS-71VJA	GPEZS-100VJAS	GPEZS-100YJA	GPEZS-125VJA/YJA	GPEZS-140VJA/YJA
Unidad interior		PEAD-SP71JA	PEAD-SP100JA	PEAD-SP100JA	PEAD-SP125JA	PEAD-SP140JA
Unidad exterior		SUZ-SA71VA	SUZ-SA100VA	PUHZ-SP100YHA	PUHZ-SP125VHA/YHA	PUHZ-SP140VHA/YHA
Capacidad	Frío Nominal (Mín-Máx)	kW 7,1 (2,8-8,1)	9,4 (5-9,9)	9,4 (4,9-9,9)	12,3 (5,5-13,0)	13,0 (5,5-14,0)
	Calor Nominal (Mín-Máx)	kW 8 (2,6-8,9)	11,2 (5,1-11,5)	11,2 (4,5-11,5)	13,5 (5,0-15,0)	15,5 (5,0-17,0)
Consumo Nominal	Frío	kW 2,36	3,12	3,12	4,38	4,32
	Calor	kW 2,21	3,1	3,1	3,74	4,55
Coeficiente energético	EER / COP	3,01 / 3,61	3,01 / 3,61	3,01 / 3,61	2,81 / 3,61	3,01 / 3,41
	SEER (Rango)	5,2 (A)	4,6 (B)	4,6 (B)	-	-
	SCOP (Rango)*	3,8 (A)	3,8 (A)	3,8 (A)	-	-
Unidad Interior	Caudal de aire (B/M/A)	m³/min 17,5 / 21,0 / 25,0	24,0 / 29,0 / 34,0		29,5 / 35,5 / 42,0	
	Presión Estática	Pa	35 / 50 / 70 / 100 / 150			
	Nivel sonoro (B/M/A)	dB(A)	29 / 34 / 38		33 / 36 / 40	
	Dimensiones al x an x fon	mm	250 x 1.100 x 732		250 x 1.400 x 732	
Unidad Exterior	Dimensiones alto x ancho x fondo	mm 880 x 840 x 330	880 X 840 X 330	943 x 950 x 330(+30)	1.350 x 950 x 330(+30)	
Tensión/Fases - Intensidad Máxima	V/F - A	230/1 - 18,1	230/1 - 30,7	400/3 - 15,7	230/1 - 30,8	400/3 - 15,8
Diám. tuberías líquido/gas	mm			9,52 / 15,88		
Long. Máx. tubería vert/total	m	30 / 30		30 / 40		
PVR	Set con mando PAC-YT52 (Modelo sin sufijo)	2.174 €	3.083 €	3.273 €	3.619 €	3.843 €
	Set con mando PAR-31 (Modelo con sufijo -C31)	2.219 €	3.128 €	3.318 €	3.664 €	3.888 €

NOTAS: *SCOP Para zona climática intermedia según directiva ErP 626/2011/EU | ** SEER/SCOP medidas según EN14825. Valores de referencia. | Las unidades PEAD-SP71-140 incluyen IT terminal. | Nº máx. de curvas: 15 | La función de deshumidificación no funcionará cuando la temperatura en la habitación esté por debajo de los 13°C | Long. de tubería utilizada para cálculo de capacidad en condiciones nominales: 5m. | Control de condensación incorporado en todas las unidades. | Rendimiento aprox. PUHZ-SP incluyendo desescarches en calef. según T° ext: -20°C=56%, -15°C=59%, -10°C=63%, -5°C=66%, 0°C=74%, 5°C=97%, 10°C=110%, 15°C=122%.

HPEZS-VJA ó YJA **ZUBADAN**

COMPACTA
250 mm. ALTURA

Tecnología REPLACE



PEAD-RP-JAQ



PUHZ-SHW112VHA
PUHZ-SHW112/140YHA

MODELO		HPEZS-100VJA	HPEZS-100YJA	HPEZS-125YJA	
Unidad interior		PEAD-RP100JAQ		PEAD-RP125JAQ	
Unidad exterior		PUHZ-SHW112VHA	PUHZ-SHW112YHA	PUHZ-SHW140YHA	
Capacidad	Frío Nominal (Mín-Máx)	kW 10 (4,9-11,4)	12,5 (5,5-14,0)		
	Calor Nominal (Mín-Máx)	kW 11,2 (4,5-14,0)	14 (5,0-16,0)		
Consumo Nominal	Frío	kW 2,924	3,895		
	Calor	kW 3,103	3,879		
Coeficiente energético	EER / COP	3,42 / 3,61	3,21 (A) / 3,61 (A)		
	SEER (Rango)	4,8 (B)	4,8 **		
	SCOP (Rango)*	3,8 (A)	3,6 **		
Unidad Interior	Caudal de aire (B/M/A)	m³/min 24,0 / 29,0 / 34,0	29,5 / 35,5 / 42,0		
	Presión Estática	Pa	35 / 50 / 70 / 100 / 150		
	Nivel sonoro (B/M/A)	dB(A)	29 / 34 / 38		33 / 36 / 40
	Dimensiones al x an x fon	mm	250 x 1.400 x 732		250 x 1.400 x 732
Unidad Exterior	Dimensiones alto x ancho x fondo	mm	1.350 x 950 x 330(+30)		
Tensión/Fases - Intensidad Máxima	V/F - A	230/1 - 37,65	400/3 - 15,65	400/3 - 15,76	
Diám. tuberías líquido/gas	mm	9,52 / 15,88		9,52 / 15,88	
Long. Máx. tubería vert/total	m	30 / 75		30 / 75	
PVR	Unidad Interior	1.285 €		1.581 €	
	Unidad Exterior	3.790 €	4.090 €	4.890 €	
	Set con mando PAC-YT52 (Modelo sin sufijo)	5.179 €	5.479 €	6.575 €	
	Set con mando PAR-31 (Modelo con sufijo -C31)	5.224 €	5.524 €	6.620 €	
	U. interior sin bomba de drenaje (PEAD-RP##JALQ): BAJO PEDIDO	1.200 €		1.473 €	

NOTAS: *SCOP Para zona climática intermedia según directiva ErP 626/2011/EU | ** SEER/SCOP medidas según EN14825. Valores de referencia. | Las unidades PEAD-RP60-140 incluyen IT terminal. | Nº máx. de curvas: 15 | La función de deshumidificación no funcionará cuando la temperatura en la habitación esté por debajo de los 13°C | Long. de tubería utilizada para cálculo de capacidad en condiciones nominales: 5m. | Control de condensación incorporado en todas las unidades. | Rendimiento aprox. incluyendo desescarches en calef. según T° ext: -25°C=80%, -20°C=90%, -15°C=100%, 5°C=100%, 10°C=110%, 15°C=122%.



PEZS-VJA ó YJA 

**COMPACTA
250 mm. ALTURA**

**Tecnología
REPLACE**



PEAD-RP-JAQ



PUHZ-ZRP35/50VKA



PUHZ-ZRP60/71VHA



PUHZ-
ZRP100/125/140VKA/YKA

MODELO		PEZS-35VJA	PEZS-50VJA	PEZS-60VJA	PEZS-71VJA	PEZS-100VJA/YJA	PEZS-125VJA/YJA	PEZS-140VJA/YJA	
Unidad interior		PEAD-RP35JAQ	PEAD-RP50JAQ	PEAD-RP60JAQ	PEAD-RP71JAQ	PEAD-RP100JAQ	PEAD-RP125JAQ	PEAD-RP140JAQ	
Unidad exterior		PUHZ-ZRP35VKA	PUHZ-ZRP50VKA	PUHZ-ZRP60VHA	PUHZ-ZRP71VHA	PUHZ-ZRP100VKA/YKA	PUHZ-ZRP125VKA/YKA	PUHZ-ZRP140VKA/YKA	
Capacidad	Frío Nominal (Mín-Máx)	kW 3,6 (1,6-4,5)	5 (2,3-5,6)	6,1 (2,7-6,7)	7,1 (3,3-8,1)	9,5 (4,9-11,4)	12,5 (5,5-14,0)	13,4 (6,2-15,3)	
	Calor Nominal (Mín-Máx)	kW 4,1 (1,6-5,2)	6 (2,5-7,3)	7 (2,8-8,2)	8 (3,5-10,2)	11,2 (4,5-14,0)	14 (5,0-16,0)	16 (5,7-18,0)	
Consumo Nominal	Frío	kW 0,89	1,44	1,65	2,01	2,43	3,86	4,32	
	Calor	kW 0,95	1,5	1,79	2,03	2,6	3,51	4,07	
Coeficiente energético	EER / COP	4,04 / 4,32	3,47 / 4	3,70 / 3,91	3,53 / 3,94	3,9 / 4,31	3,24 / 3,99	3,10 / 3,93	
	SEER (Rango)	5,6 (A+)	5,5 (A)	5,8 (A+)	5,6 (A+)	5,6 (A+) 5,5 (A)	5**	4,8**	
	SCOP (Rango)*	4 (A+)	4,3 (A+)	4,1 (A+)	3,9 (A)	4,2 (A+) 4,2 (A+)	3,9**	4**	
Unidad Interior	Caudal de aire (B/M/A)	m³/min 10,0 / 12,0 / 14,0	12,0 / 14,5 / 17,0	14,5 / 18,0 / 21,0	17,5 / 21,0 / 25,0	24,0 / 29,0 / 34,0	29,5 / 35,5 / 42,0	32,0 / 39,0 / 46,0	
	Presión Estática	Pa	35 / 50 / 70 / 100 / 150						
	Nivel sonoro (B/M/A)	dB(A)	23 / 27 / 30	26 / 31 / 35	25 / 29 / 33	26 / 30 / 34	29 / 34 / 38	33 / 36 / 40	34 / 38 / 43
	Dimensiones al x an x fon	mm	250 x 900 x 732		250 x 1.100 x 732		250 x 1.400 x 732		250 x 1.600 x 732
Unidad Exterior	Dimensiones alto x ancho x fondo	630 x 809 x 300		943 x 950 x 330(+30)		1.338 x 1.050 x 330(+30)			
Tensión/Fases - Intensidad Máxima	V/F - A	230/1 - 14,07	230/1 - 14,39	230/1 - 20,62	230/1 - 20,97	230/1 - 29,15 400/3 - 10,65	230/1 - 29,26 400/3 - 12,26	230/1 - 30,78 400/3 - 13,78	
Diám. tuberías líquido/gas	mm	6,35 / 12,7					9,52 / 15,88		
Long. Máx. tubería vert/total	m			30 / 50					
PVR	Unidad Interior	810 €	884 €	923 €	1.132 €	1.285 €	1.581 €	1.765 €	
	Unidad Exterior	1.844 €	1.922 €	2.031 €	2.145 €	2.861 € 3.135 €	3.397 € 3.724 €	4.241 € 4.586 €	
	Set con mando PAC-YT52 (Modelo sin sufijo)	2.758 €	2.910 €	3.058 €	3.381 €	4.250 € 4.524 €	5.082 € 5.409 €	6.110 € 6.455 €	
	Set con mando PAR-31 (Modelo con sufijo -C31)	2.803 €	2.955 €	3.103 €	3.426 €	4.295 € 4.569 €	5.127 € 5.454 €	6.155 € 6.500 €	
	U. interior sin bomba de drenaje (PEAD-RP##JALQ): BAJO PEDIDO	784 €	840 €	876 €	1.053 €	1.200 €	1.473 €	1.676 €	

NOTAS: *SCOP Para zona climática intermedia según directiva ErP 626/2011/EU | ** SEER/SCOP medidas según EN14825. Valores de referencia. | Las unidades PEAD-RP60-140 incluyen IT terminal. | Nº máx. de curvas: 15 | La función de deshumidificación no funcionará cuando la temperatura en la habitación esté por debajo de los 13°C | Long. de tubería utilizada para cálculo de capacidad en condiciones nominales: 5m. | Control de condensación incorporado en todas las unidades. | Rendimiento aprox. incluyendo desescarches en calef. según T° ext: -20°C=56%, -15°C=59%, -10°C=63%, -5°C=66%, 0°C=74%, 5°C=97%, 10°C=110%, 15°C=122%.

Standard Inverter • SPEZS-VJA ó YJA

**COMPACTA
250 mm. ALTURA**

**Tecnología
REPLACE**



PEAD-RP-JAQ



SUZ-KA35VA



SUZ-KA50/60/71VA



PUHZ-P100VHA/
YHA



PUHZ-P125/140VHA/
YHA

MODELO		SPEZS-35VJA	SPEZS-50VJA	SPEZS-60VJA	SPEZS-71VJA	SPEZS-100VJA/YJA	SPEZS-125VJA/YJA	SPEZS-140VJA/YJA	
Unidad interior		PEAD-RP35JAQ	PEAD-RP50JAQ	PEAD-RP60JAQ	PEAD-RP71JAQ	PEAD-RP100JAQ	PEAD-RP125JAQ	PEAD-RP140JAQ	
Unidad exterior		SUZ-KA35VA	SUZ-KA50VA	SUZ-KA60VA	SUZ-KA71VA	PUHZ-P100VHA/YHA	PUHZ-P125VHA/YHA	PUHZ-P140VHA/YHA	
Capacidad	Frío Nominal (Mín-Máx)	kW 3,6 (1,4-3,9)	4,9 (2,3-5,6)	5,7 (2,3-6,3)	7,1 (2,8-8,1)	9,4 (4,9-11,2)	12,3 (5,5-14,0)	13,6 (5,5-15,0)	
	Calor Nominal (Mín-Máx)	kW 4,1 (1,7-5,0)	5,9 (1,7-7,2)	7 (2,5-8,0)	8 (2,6-10,2)	11,2 (4,5-12,5)	14 (5,0-16,0)	16 (5,0-18,0)	
Consumo Nominal	Frío	kW 1,050	1,480	1,670	2,080	3,12	4,22	4,52	
	Calor	kW 1,11	1,62	1,93	2,04	3,103	3,87	4,43	
Coeficiente energético	EER / COP	3,42 / 3,69	3,31 / 3,64	3,41 / 3,63	3,41 / 3,92	3,01 / 3,61	2,91 (C) / 3,62 (A)	3,01 (B) / 3,61 (A)	
	SEER (Rango)	5,5 (A)	5,4 (A)	5,6 (A+)	5,8 (A+)	4,6 (B)	3,5 **	3,2 **	
	SCOP (Rango)*	4 (A+)	4,2 (A+)	4 (A+)	3,9 (A)	3,8 (A)	3,9 **	3,7 **	
Unidad Interior	Caudal de aire (B/M/A)	m³/min 10,0 / 12,0 / 14,0	12,0 / 14,5 / 17,0	14,5 / 18,0 / 21,0	17,5 / 21,0 / 25,0	24,0 / 29,0 / 34,0	29,5 / 35,5 / 42,0	32,0 / 39,0 / 46,0	
	Presión Estática	Pa	35 / 50 / 70 / 100 / 150						
	Nivel sonoro (B/M/A)	dB(A)	23 / 27 / 30	26 / 31 / 35	25 / 29 / 33	26 / 30 / 34	29 / 34 / 38	33 / 36 / 40	34 / 38 / 43
	Dimensiones al x an x fon	mm	250 x 900 x 732		250 x 1.100 x 732		250 x 1.400 x 732		250 x 1.600 x 732
Unidad Exterior	Dimensiones alto x ancho x fondo	550 x 800 x 285		880 x 840 x 330		943 x 950 x 330(+30)		1.350 x 950 x 330(+30)	
Tensión/Fases - Intensidad Máxima	V/F - A	230/1 - 9,27	230/1 - 13,39	230/1 - 15,62	230/1 - 18,07	230/1 - 30,65 400/3 - 15,65	230/1 - 30,76 400/3 - 15,76	230/1 - 32,28 400/3 - 15,78	
Diám. tuberías líquido/gas	mm	6,35 / 9,52		6,35 / 12,7		9,52 / 15,88			
Long. Máx. tubería vert/total	m	12 / 20		30 / 30					
PVR	Unidad Interior	810 €	884 €	923 €	1.132 €	1.285 €	1.581 €	1.765 €	
	Unidad Exterior	910 €	1.120 €	1.218 €	1.367 €	2.179 € 2.415 €	2.595 € 2.855 €	3.229 € 3.552 €	
	Set con mando PAC-YT52 (Modelo sin sufijo)	1.824 €	2.108 €	2.245 €	2.603 €	3.568 € 3.804 €	4.280 € 4.540 €	5.098 € 5.421 €	
	Set con mando PAR-31 (Modelo con sufijo -C31)	1.869 €	2.153 €	2.290 €	2.648 €	3.613 € 3.849 €	4.325 € 4.585 €	5.143 € 5.466 €	
	U. interior sin bomba de drenaje (PEAD-RP##JALQ): BAJO PEDIDO	784 €	840 €	876 €	1.053 €	1.200 €	1.473 €	1.676 €	

NOTAS: *SCOP Para zona climática intermedia según directiva ErP 626/2011/EU | ** SEER/SCOP medidas según EN14825. Valores de referencia. | Las unidades PEAD-RP60-140 incluyen IT terminal. | Nº máx. de curvas: 15 | La función de deshumidificación no funcionará cuando la temperatura en la habitación esté por debajo de los 13°C | Long. de tubería utilizada para cálculo de capacidad en condiciones nominales: 5m. | Control de condensación incorporado en todas las unidades. | Rendimiento aprox. PUHZ-P incluyendo desescarches en calef. según T° ext: -20°C=56%, -15°C=59%, -10°C=63%, -5°C=66%, 0°C=74%, 5°C=97%, 10°C=110%, 15°C=122%.

Serie S • SEZS-KD*VA

COMPACTA
200 mm. ALTURA

Tecnología REPLACE

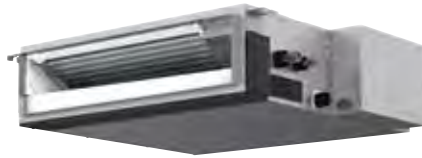

SEZS-KD-VAQ



SUZ-KA25/35VA



SUZ-KA50/60/71VA

MODELO		SEZS-KD25VA	SEZS-KD35VA	SEZS-KD50VA	SEZS-KD60VA	SEZS-KD71VA
Unidad interior		SEZS-KD25VAQ	SEZS-KD35VAQ	SEZS-KD50VAQ	SEZS-KD60VAQ	SEZS-KD71VAQ
Unidad exterior		SUZ-KA25VA	SUZ-KA35VA	SUZ-KA50VA	SUZ-KA60VA	SUZ-KA71VA
Capacidad	Frío Nominal (Mín-Máx)	kW 2,5 (1,5-3,2)	3,5 (1,4-3,9)	5,1 (2,3-5,6)	5,6 (2,3-6,3)	7,1 (2,8-8,3)
	Calor Nominal (Mín-Máx)	kW 2,9 (1,3-4,5)	4,2 (1,7-5,0)	6,4 (1,7-7,2)	7,4 (2,5-8,0)	8,1 (2,6-10,4)
Consumo	Frío	kW 0,73	1,01	1,58	1,74	2,21
	Nominal	kW 0,803	1,13	1,8	2,2	2,268
Coeficiente energético	EER / COP	3,42 / 3,61	3,47 / 3,72	3,23 / 3,56	3,22 / 3,36	3,21 / 3,57
	SEER (Rango)	5,2 (A)	5,6 (A+)	5,7 (A+)	5,2 (A)	5,2 (A)
	SCOP (Rango)*	3,8 (A)	4 (A+)	3,9 (A)	4,1 (A+)	3,8 (A)
	Caudal de aire (B/M/A)	m³/min 6/7/9	7/9/11	10/13/15	12/15/18	12/16/20
Unidad Interior	Presión Estática	Pa		5/15/35/50		
	Nivel sonoro (B/M/A)	dB(A)	22/25/29	23/28/33	29/33/36	29/33/37
	Dimensiones al x an x fon	mm	200 x 790 x 700	200 x 990 x 700		200 x 1.190 x 700
Unidad Exterior	Dimensiones alto x ancho x fondo	mm	550 x 800 x 285		880 x 840 x 330	
Tensión/Fases - Intensidad Máxima	V/F - A	230/1 - 7,4	230/1 - 8,7	230/1 - 12,7	230/1 - 14,7	230/1 - 17
Diám. tuberías líquido/gas	mm		6,35/9,52	6,35/12,7	6,35/15,88	9,52/15,88
Long. Máx. tubería vert/total	m		12/20		30/30	
PVR	Unidad Interior	585 €	629 €	712 €	856 €	968 €
	Unidad Exterior	863 €	910 €	1.120 €	1.218 €	1.367 €
	Set con mando PAC-YT52 (Modelo sin sufijo)	1.552 €	1.643 €	1.936 €	2.178 €	2.439 €
	Set con mando PAR-31 (Modelo con sufijo -C31)	1.597 €	1.688 €	1.981 €	2.223 €	2.484 €

NOTAS: *SCOP Para zona climática intermedia según directiva ErP 626/2011/EU | ** SEER/SCOP medidas según EN14825. Valores de referencia. | Las unidades PEAD-RP60-140 incluyen IT terminal. | N° máx. de curvas: 15 | La función de deshumidificación no funcionará cuando la temperatura en la habitación esté por debajo de los 13°C | Long. de tubería utilizada para cálculo de capacidad en condiciones nominales: 5m. | Control de condensación incorporado en todas las unidades. | Rendimiento aprox. incluyendo desescarches en calef. según T° ext: -20°C=56%, -15°C=59%, -10°C=63%, -5°C=66%, 0°C=74%, 5°C=97%, 10°C=110%, 15°C=122%.

Split 1x1 **Cassettes**

Serie ▶ PRO • GPLZS-VBA ó YBA

EasyClean
OPCIONAL

i-see Sensor
OPCIONAL

Tecnología REPLACE



PLA-SP-BA



SUZ-SA71/100VA



PUHZ-SP100YHA



PUHZ-SP125/140VHA/YHA

MODELO		GPLZS-71VBA	GPLZS-100VBAS	GPLZS-100YBA	GPLZS-125VBA/YBA	GPLZS-140VBA/YBA
Unidad interior		PLA-SP71BA	PLA-SP100BA	PLA-SP100BA	PLA-SP125BA	PLA-SP140BA
Unidad exterior		SUZ-SA71VA	SUZ-SA100VA	PUHZ-SP100YHA	PUHZ-SP125VHA/YHA	PUHZ-SP140VHA/YHA
Capacidad	Frío Nominal (Mín-Máx)	kW 7,1 (2,8-8,1)	9,4 (5-9,9)	9,4 (4,9-9,9)	12,3 (5,5-13,0)	13,0 (5,5-14,0)
	Calor Nominal (Mín-Máx)	kW 8 (2,6-8,9)	11,2 (5,1-11,5)	11,2 (4,5-11,5)	13,5 (5,0-15,0)	15,5 (5,0-17,0)
Consumo	Frío	kW 2,21	3,12	3,12	4,08	4,98
	Nominal	kW 2,49	3,48	3,49	3,96	4,83
Coeficiente energético	EER / COP	3,21 / 3,21	3,01 / 3,21	3,01 / 3,21	3,01 / 3,41	2,61 / 3,21
	SEER (Rango)	5,6 (A)	5,1 (A)	5,1 (A)	-	-
	SCOP (Rango)*	3,8 (A)	3,8 (A)	3,8 (A)	-	-
Unidad Interior	Nivel sonoro (Baja/Media2/Media1/Alta)	dB(A) 28 / 30 / 32 / 34	32 / 34 / 37 / 40	32 / 34 / 37 / 40	34 / 36 / 39 / 41	35 / 39 / 42 / 44
	Dimensiones alto x ancho x fondo	mm 258 x 840 x 840	298 x 840 x 840	298 x 840 x 840	298 x 840 x 840	298 x 840 x 840
Unidad Exterior	Dimensiones alto x ancho x fondo	mm 880 x 840 x 330	880 x 840 x 330	943 x 950 x 330(+30)	1.350 x 950 x 330(+30)	298 x 840 x 840
Tensión/Fases - Intensidad Máxima	V/F - A	230/1 - 16,6	230/1 - 28,9	400/3 - 13,9	230/1-29,0 400/3-14,0	230/1-30,5 400/3-14,0
Diám. tuberías líquido/gas	mm	9,52 / 15,88	9,52 / 15,88	9,52 / 15,88	9,52 / 15,88	9,52 / 15,88
Long. Máx. tubería vert/total	m	30 / 30	30 / 30	30 / 30	30 / 30	30 / 40
PVR	Set (con Panel estándar***)	2.323 €	2.828 €	3.018 €	3.282 €	3.506 €
					4.565 €	4.855 €

NOTAS: *SCOP Para zona climática intermedia según directiva ErP 626/2011/EU | ** SEER/SCOP medidas según EN14825. Valores de referencia. | *** El panel estándar incorpora mando inalámbrico. Para otras opciones de panel consultar opcionales. | Incluye bomba de drenaje. | N° máx. de curvas: 15 | La función de deshumidificación no funcionará cuando la temperatura en la habitación esté por debajo de los 13°C | Long. de tubería utilizada para cálculo de capacidad en condiciones nominales: 5m. | Control de condensación incorporado en todas las unidades. | Rendimiento aprox. PUHZ-SP incluyendo desescarches en calef. según T° ext: -20°C=56%, -15°C=59%, -10°C=63%, -5°C=66%, 0°C=74%, 5°C=97%, 10°C=110%, 15°C=122%.

HPLZS-VBA ó YBA ZUBADAN
EasyClean
OPCIONAL

i-see Sensor
OPCIONAL

**Tecnología
REPLACE**

PLA-RP-BA

 PUHZ-SHW112VHA
PUHZ-SHW112/140YHA

MODELO		HPLZS-100VBA	HPLZS-100YBA	HPLZS-125YBA
Unidad interior		PLA-RP100BA		PLA-RP125BA
Unidad exterior		PUHZ-SHW112VHA	PUHZ-SHW112YHA	PUHZ-SHW140YHA
Capacidad	Frío Nominal (Mín-Máx)	10 (4,9-11,4)		12,5 (5,5-14,0)
	Calor Nominal (Mín-Máx)	11,2 (4,5-14,0)		14 (5,0-16,0)
Consumo Nominal	Frío	2,85		4,449
	Calor	2,794		3,879
Coeficiente energético	EER / COP	3,51 / 4,01		2,81 (C) / 3,61 (A)
	SEER (Rango)	5,3 (A)		5,1 **
	SCOP (Rango)*	4 (A+)		3,4 **
Unidad Interior	Nivel sonoro (Baja/Media2/Media1/Alta)	32 / 34 / 37 / 40		34 / 36 / 39 / 41
	Dimensiones alto x ancho x fondo	298 x 840 x 840		
Unidad Exterior	Dimensiones alto x ancho x fondo	1.350 x 950 x 330(+30)		
Tensión/Fases - Intensidad Máxima		230/1 - 35,94	400/3 - 13,94	400/3 - 14
Diám. tuberías líquido/gas		9,52 / 15,88		
Long. Máx. tubería vert/total		30 / 75		
PVR	Ud. Interior + Panel estándar ***	1.026 € + 400 €		1.255 € + 400 €
	Unidad Exterior	3.790 €	4.090 €	4.890 €
	Set	5.216 €	5.516 €	6.545 €

NOTAS: *SCOP Para zona climática intermedia según directiva ErP 626/2011/EU | ** SEER/SCOP medidas según EN14825. Valores de referencia. | *** El panel estándar incorpora mando inalámbrico. Para otras opciones de panel consultar opcionales. | Incluye bomba de drenaje. | Nº máx. de curvas: 15 | La función de deshumidificación no funcionará cuando la temperatura en la habitación esté por debajo de los 13°C | Long. de tubería utilizada para cálculo de capacidad en condiciones nominales: 5m. | Control de condensación incorporado en todas las unidades. | Rendimiento aprox. incluyendo desescarches en calef. según Tª ext: -25°C=80%, -20°C=90%, -15°C=100%, 5°C=100%, 10°C=110%, 15°C=122%.

PLZS-VBA ó YBA

EasyClean
OPCIONAL

i-see Sensor
OPCIONAL

**Tecnología
REPLACE**

PLA-RP-BA



PUHZ-ZRP35/50VKA



PUHZ-ZRP60/71VHA

 PUHZ-ZRP100/125/
140VKA/YKA

MODELO		PLZS-35VBA	PLZS-50VBA	PLZS-60VBA	PLZS-71VBA	PLZS-100VBA/YBA	PLZS-125VBA/YBA	PLZS-140VBA/YBA
Unidad interior		PLA-RP35BA	PLA-RP50BA	PLA-RP60BA	PLA-RP71BA	PLA-RP100BA	PLA-RP125BA	PLA-RP140BA
Unidad exterior		PUHZ-ZRP35VKA	PUHZ-ZRP50VKA	PUHZ-ZRP60VHA	PUHZ-ZRP71VHA	PUHZ-ZRP100VKA/YKA	PUHZ-ZRP125VKA/YKA	PUHZ-ZRP140VKA/YKA
Capacidad	Frío Nominal (Mín-Máx)	3,5 (1,6-4,5)	5 (2,3-5,6)	6,1 (2,7-6,5)	7,1 (3,3-8,1)	9,5 (4,9-11,4)	12,5 (5,5-14,0)	13,4 (6,2-15,0)
	Calor Nominal (Mín-Máx)	4,1 (1,6-5,2)	6 (2,5-7,3)	7 (2,8-8,2)	8 (3,5-10,2)	11,2 (4,5-14,0)	14 (5,0-16,0)	16 (5,7-18,0)
Consumo Nominal	Frío	0,88	1,43	1,9	1,87	2,21	3,99	4,4
	Calor	0,96	1,82	2,17	2,21	2,95	3,91	4,76
Coeficiente energético	EER / COP	3,98 / 4,27	3,5 / 3,3	3,21 / 3,23	3,8 / 3,62	4,3 / 3,72	3,13 (B) / 3,58 (B)	3,05 (B) / 3,36 (C)
	SEER (Rango)	6,5 (A++)	5,6 (A+)	5,7 (A+)	6,4 (A++)	6,5 (A++) 6,4 (A+)	5,0 ** 4,9 **	5,5 **
	SCOP (Rango)*	4,3 (A+)	4,1 (A+)	3,9 (A)	4,3 (A+)	4,3 (A+) 4,3 (A+)	3,9 ** 3,9 **	4,0 **
Unidad Interior	Nivel sonoro (Baja/Media2/Media1/Alta)	27 / 28 / 29 / 31		28 / 29 / 31 / 32	28 / 30 / 32 / 34	32 / 34 / 37 / 40	34 / 36 / 39 / 41	36 / 39 / 42 / 44
	Dimensiones alto x ancho x fondo	258 x 840 x 840		298 x 840 x 840		298 x 840 x 840		
Unidad Exterior	Dimensiones alto x ancho x fondo	630 x 809 x 300		943 x 950 x 330(+30)		1.338 x 1050 x 330(+30)		
Tensión/Fases - Intensidad Máxima		230/1 - 13,22	230/1 - 13,36	230/1 - 19,36	230/1 - 19,51	230/1-27,44 400/3-8,94	230/1-27,5 400/3-10,5	230/1-29,07 400/3-14,1
Diám. tuberías líquido/gas		6,35 / 12,7		9,52 / 15,88		9,52 / 15,88		
Long. Máx. tubería vert/total		30 / 50		30 / 75		30 / 75		
PVR	Ud. Interior + Panel estándar ***	530 € + 400 €	612 € + 400 €	654 € + 400 €	925 € + 400 €	1.026 € + 400 €	1.255 € + 400 €	1.523 € + 400 €
	Unidad Exterior	1.844 €	1.922 €	2.031 €	2.145 €	2.861 € 3.135 €	3.397 € 3.724 €	4.241 € 4.586 €
	Set	2.774 €	2.934 €	3.085 €	3.470 €	4.287 € 4.561 €	5.052 € 5.379 €	6.164 € 6.509 €

NOTAS: *SCOP Para zona climática intermedia según directiva ErP 626/2011/EU | ** SEER/SCOP medidas según EN14825. Valores de referencia. | *** El panel estándar incorpora mando inalámbrico. Para otras opciones de panel consultar opcionales. | Incluye bomba de drenaje. | Nº máx. de curvas: 15 | La función de deshumidificación no funcionará cuando la temperatura en la habitación esté por debajo de los 13°C | Long. de tubería utilizada para cálculo de capacidad en condiciones nominales: 5m. | Control de condensación incorporado en todas las unidades. | Rendimiento aprox. incluyendo desescarches en calef. según Tª ext: -20°C=56%, -15°C=59%, -10°C=63%, -5°C=66%, 0°C=74%, 5°C=97%, 10°C=110%, 15°C=122%.

Standard Inverter • SPLZS-VBA ó YBA

EasyClean
OPCIONAL

i-see Sensor
OPCIONAL

Tecnología REPLACE



PLA-RP-BA



SUZ-KA35VA



SUZ-KA50/60/71VA



PUHZ-P100 VHA/ YHA



PUHZ-P125/140VHA/YHA

MODELO	SPLZS-35VBA	SPLZS-50VBA	SPLZS-60VBA	SPLZS-71VBA	SPLZS-100VBA/YBA	SPLZS-125VBA/YBA	SPLZS-140VBA/YBA
Unidad interior	PLA-RP35BA	PLA-RP50BA	PLA-RP60BA	PLA-RP71BA	PLA-RP100BA	PLA-RP125BA	PLA-RP140BA
Unidad exterior	SUZ-KA35VA	SUZ-KA50VA	SUZ-KA60VA	SUZ-KA71VA	PUHZ-P100VHA/YHA	PUHZ-P125VHA/YHA	PUHZ-P140VHA/YHA
Capacidad							
Frío Nominal (Mín-Máx)	kW 3,6 (1,4-3,9)	kW 5,5 (2,3-5,6)	kW 6,1 (2,3-6,3)	kW 7,1 (2,8-8,1)	kW 9,4 (4,9-11,2)	kW 12,3 (5,5-14,0)	kW 13,6 (5,5-15,0)
Calor Nominal (Mín-Máx)	kW 4,1 (1,7-5,0)	kW 6 (1,7-7,2)	kW 6,9 (2,5-8,0)	kW 8 (2,6-10,2)	kW 11,2 (4,5-12,5)	kW 14 (5,0-16,0)	kW 16 (5,0-18,0)
Consumo							
Nominal							
Frío	kW 1,09	kW 1,66	kW 1,84	kW 2,1	kW 3,12	kW 4,09	kW 5,21
Calor	kW 1,04	kW 1,75	kW 1,97	kW 2,247	kW 3,28	kW 4,11	kW 4,98
Coefficiente energético							
EER / COP	3,3 / 3,94	3,31 / 3,43	3,32 / 3,5	3,38 / 3,56	3,01 / 3,41	3,01 (B) / 3,41 (B)	2,61 (D) / 3,21 (C)
SEER (Rango)	6 (A+)	6 (A+)	6 (A+)	5,8 (A+)	5,2 (A)	3,6 **	3,1 **
SCOP (Rango)*	4,2 (A+)	4 (A+)	4,1 (A+)	4,3 (A+)	3,8 (A)	3,7 **	3,4 **
Unidad Interior							
Nivel sonoro (Baja/Media2/Media1/Alta)	dB(A) 27 / 28 / 29 / 31	28 / 29 / 31 / 32	28 / 30 / 32 / 34	32 / 34 / 37 / 40	34 / 36 / 39 / 41	36 / 39 / 42 / 44	
Dimensiones alto x ancho x fondo	mm 230/1 - 8,42	230/1 - 12,36	230/1 - 14,36	230/1 - 16,61	230/1 - 28,94	230/1 - 29,00	230/1 - 30,50
Unidad Exterior							
Dimensiones alto x ancho x fondo	mm 550 x 800 x 285	550 x 800 x 285	550 x 800 x 285	550 x 800 x 285	880 x 840 x 330	880 x 840 x 330	880 x 840 x 330
Tensión/Fases - Intensidad Máxima	V/F - A 230/1 - 8,42	230/1 - 12,36	230/1 - 14,36	230/1 - 16,61	230/1 - 28,94	400/3 - 13,94	400/3 - 14,00
Diám. tuberías líquido/gas	mm 6,35 / 9,52	6,35 / 12,7	6,35 / 15,88	6,35 / 15,88	9,52 / 15,88	9,52 / 15,88	9,52 / 15,88
Long. Máx. tubería vert/total	m 12 / 20	12 / 20	12 / 20	12 / 20	30 / 30	30 / 30	30 / 30
PVR							
Ud. Interior + Panel estándar ***	530 € + 400 €	612 € + 400 €	654 € + 400 €	925 € + 400 €	1.026 € + 400 €	1.255 € + 400 €	1.523 € + 400 €
Unidad Exterior	910 €	1.120 €	1.218 €	1.367 €	2.179 €	2.415 €	2.595 €
Set	1.840 €	2.132 €	2.272 €	2.692 €	3.605 €	3.841 €	4.250 €

NOTAS: *SCOP Para zona climática intermedia según directiva ErP 626/2011/EU | ** SEER/SCOP medidas según EN14825. Valores de referencia. | *** El panel estándar incorpora mando inalámbrico. Para otras opciones de panel consultar opcionales. | Incluye bomba de drenaje. | Nº máx. de curvas: 15 | La función de deshumidificación no funcionará cuando la temperatura en la habitación esté por debajo de los 13°C | Long. de tubería utilizada para cálculo de capacidad en condiciones nominales: 5m. | Control de condensación incorporado en todas las unidades. | Rendimiento aprox. PUHZ-P incluyendo desescarches en calef. según Tº ext: -20°C=56%, -15°C=59%, -10°C=63%, -5°C=66%, 0°C=74%, 5°C=97%, 10°C=110%, 15°C=122%.

Serie S • SLZS-KA/KF

Tecnología REPLACE

novedad



SLZ-KA-WL



SLZ-KF-VA2



SUZ-KA25/35VA/VA5



SUZ-KA50VA/VA5

MODELO	SLZS-KA25VAL ⁽¹⁾	SLZS-KF25VA ⁽²⁾	SLZS-KA35VAL ⁽¹⁾	SLZS-KF35VA ⁽²⁾	SLZS-KA50VAL ⁽¹⁾	SLZS-KF50VA ⁽²⁾	SLZS-KF60VA ⁽¹⁾
Unidad interior	SLZ-KA25VAL	SLZ-KF25VA2	SLZ-KA35VAL	SLZ-KF35VA2	SLZ-KA50VAL	SLZ-KF50VA2	SLZ-KF60VA2
Unidad exterior	SUZ-KA25VA	SUZ-KA25VA5	SUZ-KA35VA	SUZ-KA35VA5	SUZ-KA50VA	SUZ-KA50VA5	SUZ-KA60VA5
Capacidad							
Frío Nominal (Mín-Máx)	kW 2,6 (1,5-3,2)	kW 2,6 (1,5-3,2)	kW 3,5 (1,4-3,9)	kW 3,5 (1,4-3,9)	kW 4,6 (2,3-5,2)	kW 4,6 (2,3-5,2)	kW 5,6 (2,3-6,5)
Calor Nominal (Mín-Máx)	kW 3,2 (1,3-4,5)	kW 3,2 (1,3-4,2)	kW 4 (1,7-5,0)	kW 4 (1,7-5,0)	kW 5 (1,7-6,5)	kW 5 (1,7-6,0)	kW 6,4 (2,5-7,4)
Consumo							
Nominal							
Frío	kW 0,65	kW 0,684	kW 0,972	kW 0,972	kW 1,393	kW 1,394	kW 1,767
Calor	kW 0,82	kW 0,886	kW 1,087	kW 1,108	kW 1,54	kW 1,558	kW 2,278
Coefficiente energético							
EER / COP	4 / 3,9	3,8 / 3,61	3,6 / 3,68	3,6 / 3,61	3,3 / 3,25	3,3 / 3,21	3,17 / 2,81
SEER (Rango)	5,5 (A)	6,3 (A++)	5,8 (A+)	6,5 (A++)	5,7 (A+)	6,3 (A++)	6,3 (A++)
SCOP (Rango)*	4,3 (A+)	4,3 (A+)	4,2 (A+)	4,3 (A+)	4,1 (A+)	4,3 (A+)	4,3 (A+)
Unidad Interior							
Nivel sonoro (Baja/Media2/Media1/Alta)	dB(A) 29 / 33 / 38	25 / 28 / 31	29 / 33 / 38	25 / 30 / 34	30 / 34 / 39	27 / 34 / 39	32 / 40 / 43
Dimensiones alto x ancho x fondo	mm 235 x 570 x 570	245 X 570 X 570	235 x 570 x 570	245 X 570 X 570	235 x 570 x 570	245 X 570 X 570	245 X 570 X 570
Unidad Exterior							
Dimensiones alto x ancho x fondo	mm 550 x 800 x 285	550 x 800 x 285	550 x 800 x 285	550 x 800 x 285	880 x 840 x 330	880 x 840 x 330	880 x 840 x 330
Tensión/Fases - Intensidad Máxima	V/F - A 230/1 - 7,37	230/1 - 7,2	230/1 - 8,57	230/1 - 8,4	230/1 - 12,37	230/1 - 12,3	230/1 - 14,4
Diám. tuberías líquido/gas	mm 6,35 / 9,52	6,35 / 9,52	6,35 / 9,52	6,35 / 9,52	6,35 / 12,7	6,35 / 12,7	6,35 / 15,88
Long. Máx. tubería vert/total	m 12 / 20	12 / 20	12 / 20	12 / 20	30 / 30	30 / 30	30 / 30
PVR							
Ud. Interior + Panel estándar ***	834 €	867 €	914 €	947 €	1.028 €	1.061 €	1.161 €
Unidad Exterior	863 €	863 €	910 €	910 €	1.120 €	1.120 €	1.218 €
Set	1.697 €	1.730 €	1.824 €	1.857 €	2.148 €	2.181 €	2.379 €

NOTAS: *SCOP Para zona climática intermedia según directiva ErP 626/2011/EU | ** SEER/SCOP medidas según EN14825. Valores de referencia. | Incluye bomba de drenaje. | Nº máx. de curvas: 10 | La función de deshumidificación no funcionará cuando la temperatura en la habitación esté por debajo de los 13°C | Long. de tubería utilizada para cálculo de capacidad en condiciones nominales: 5m. | Control de condensación incorporado en todas las unidades. | Rendimiento aprox. SUZ-KA incluyendo desescarches en calef. según Tº ext: -10°C=60%, -5°C=65%, 0°C=71%, 5°C=98%, 10°C=111%, 15°C=123%. | (1) Hasta fin de existencias | (2) Disponible a partir de abril de 2016. Consultar disponibilidad.



Cassettes 4 Vías High COP

Alta Eficiencia y Mínimo Consumo

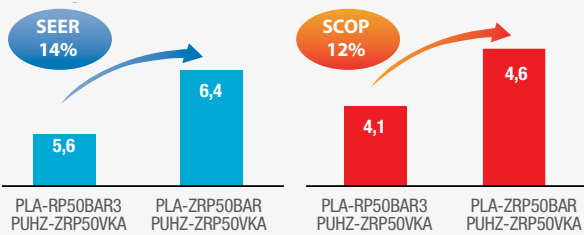

Mitsubishi Electric ha desarrollado una gama de Cassettes PLA-ZRP High COP que ofrece altos niveles de SCOP y un fuerte ahorro energético. Se trata de una serie que complementa la gama actual PLA para poder cubrir todas las necesidades y exigencias del mercado.

Los Cassettes PLA High COP consiguen incrementar hasta un 12% la eficiencia de los modelos standard PLA (Modelo 50). La tubería del intercambiador de calor se ha diseñado creando hendiduras en su interior, aumentando el área del intercambiador de calor.

HPLZS-VBA ó YBA(H) ZUBADAN

EasyClean
OPCIONAL

i-see Sensor
OPCIONAL

Tecnología REPLACE



PLA-ZRP-BA



PUHZ-SHW112VHA
PUHZ-SHW112/140YHA

MODELO			HPLZS-100VBA(H)	HPLZS-100YBA(H)	HPLZS-125YBA(H)
Unidad interior			PLA-ZRP100BA		PLA-ZRP125BA
Unidad exterior			PUHZ-SHW112VHA	PUHZ-SHW112YHA	PUHZ-SHW140YHA
Capacidad	Frío Nominal (Mín-Máx)	kW	10 (4,9-11,4)		12,5 (5,5-14,0)
	Calor Nominal (Mín-Máx)	kW	11,2 (4,5-14,0)		14 (5,0-16,0)
Consumo Nominal	Frío	kW	2,786		4,449
	Calor	kW	2,667		3,879
Coeficiente energético	EER / COP		3,59 / 4,2		2,81 (C) / 3,61 (A)
	SEER (Rango)		5,5 (A)		5,1 **
	SCOP (Rango)*		4 (A+)		3,5 **
Unidad Interior	Nivel sonoro (Baja/Media2/Media1/Alta)	dB(A)	32 / 34 / 37 / 40		34 / 36 / 39 / 41
Unidad Exterior	Dimensiones alto x ancho x fondo	mm		298 x 840 x 840	
	Dimensiones alto x ancho x fondo	mm		1.350 x 950 x 330(+30)	
Tensión/Fases - Intensidad Máxima	V/F - A		230/1 - 35,74	400/3 - 13,74	400/3 - 13,8
Diám. tuberías líquido/gas	mm			9,52 / 15,88	
Long. Máx. tubería vert/total	m			30 / 75	
PVR	Unidad Interior + Panel estándar***		1.310 € + 400 €		1.498 € + 400 €
	Unidad Exterior		3.790 €	4.090 €	4.890 €
	Set		5.500 €	5.800 €	6.788 €

NOTAS: *SCOP Para zona climática intermedia según directiva ErP 626/2011/EU | ** SEER/SCOP medidas según EN14825. Valores de referencia. | *** El panel estándar incorpora mando inalámbrico. Para otras opciones de panel consultar opcionales. Incluye bomba de drenaje. | N° máx. de curvas: 15 | La función de deshumidificación no funcionará cuando la temperatura en la habitación esté por debajo de los 13°C | Long. de tubería utilizada para cálculo de capacidad en condiciones nominales: 5m. | Control de condensación incorporado en todas las unidades. | Rendimiento aprox. incluyendo desescarches en calef. según T° ext: -25°C=80%, -20°C=90%, -15°C=100%, 5°C=100%, 10°C=110%, 15°C=122%.

PLZS-VBA ó YBA(H)



EasyClean
OPCIONAL

i-see Sensor
OPCIONAL

Tecnología REPLACE



PLA-ZRP-BA



PUHZ-ZRP35/50VKA



PUHZ-ZRP60/71VHA



PUHZ-ZRP100/125/140VKA/YKA

MODELO		PLZS-35VBA(H)	PLZS-50VBA(H)	PLZS-60VBA(H)	PLZS-71VBA(H)	PLZS-100VBA/YBA(H)	PLZS-125VBA/YBA(H)	PLZS-140VBA/YBA(H)			
Unidad interior		PLA-ZRP35BA	PLA-ZRP50BA	PLA-ZRP60BA	PLA-ZRP71BA	PLA-ZRP100BA	PLA-ZRP125BA	PLA-ZRP140BA			
Unidad exterior		PUHZ-ZRP35VKA	PUHZ-ZRP50VKA	PUHZ-ZRP60VHA	PUHZ-ZRP71VHA	PUHZ-ZRP100VKA/YKA	PUHZ-ZRP125VKA/YKA	PUHZ-ZRP140VKA/YKA			
Capacidad	Frío Nominal (Mín-Máx)	kW		kW		kW		kW			
	Calor Nominal (Mín-Máx)	kW		kW		kW		kW			
Consumo	Frío	kW		kW		kW		kW			
	Calor	kW		kW		kW		kW			
Coeficiente energético	EER / COP	4,56 / 4,77		3,5 / 3,82		3,43 / 3,43		4,01 / 4,02			
	SEER (Rango)	6,8 (A++)		6,4 (A++)		6,1 (A++)		6,7 (A++)			
	SCOP (Rango)*	4,6 (A++)		4,6 (A++)		4,2 (A+)		4,5 (A+)			
		27 / 28 / 29 / 31		28 / 29 / 31 / 32		28 / 30 / 34 / 36		32 / 34 / 37 / 40			
Unidad Interior	Nivel sonoro (Baja/Media2/Media1/Alta)	dB(A)		dB(A)		dB(A)		dB(A)			
Dimensiones alto x ancho x fondo		mm		mm		mm		mm			
Unidad Exterior	Dimensiones alto x ancho x fondo	mm		mm		mm		mm			
Tensión/Fases - Intensidad Máxima		V/F - A		V/F - A		V/F - A		V/F - A			
Diám. tuberías líquido/gas		mm		mm		mm		mm			
Long. Máx. tubería vert/total		m		m		m		m			
PVR	Unidad Interior + Panel estándar***	650 € + 400 €	702 € + 400 €	749 € + 400 €	1.087 € + 400 €	1.310 € + 400 €	1.498 € + 400 €	1.846 € + 400 €			
	Unidad Exterior	1.844 €	1.922 €	2.031 €	2.145 €	2.861 €	3.135 €	3.397 €	3.724 €	4.241 €	4.586 €
	Set	2.894 €	3.024 €	3.180 €	3.632 €	4.571 €	4.845 €	5.295 €	5.622 €	6.487 €	6.832 €

NOTAS: *SCOP Para zona climática intermedia según directiva ErP 626/2011/EU | ** SEER/SCOP medidas según EN14825. Valores de referencia. | *** El panel estándar incorpora mando inalámbrico. Para otras opciones de panel consultar opcionales. Incluye bomba de drenaje. | Nº máx. de curvas: 15 | La función de deshumidificación no funcionará cuando la temperatura en la habitación esté por debajo de los 13°C | Long. de tubería utilizada para cálculo de capacidad en condiciones nominales: 5m. | Control de condensación incorporado en todas las unidades. | Rendimiento aprox. incluyendo desescarches en calef. según T° ext: -20°C=56%, -15°C=59%, -10°C=63%, -5°C=66%, 0°C=74%, 5°C=97%, 10°C=110%, 15°C=122%.

Standard Inverter • SPLZS-VBA ó YBA(H)

EasyClean
OPCIONAL

i-see Sensor
OPCIONAL

Tecnología REPLACE



PLA-ZRP-BA



PUHZ-P100VHA/YHA



PUHZ-P125/140VHA/YHA

MODELO		SPLZS-100VBA/YBA(H)	SPLZS-125VBA/YBA(H)	SPLZS-140VBA/YBA(H)			
Unidad interior		PLA-ZRP100BA	PLA-ZRP125BA	PLA-ZRP140BA			
Unidad exterior		PUHZ-P100VHA/YHA	PUHZ-P125VHA/YHA	PUHZ-P140VHA/YHA			
Capacidad	Frío Nominal (Mín-Máx)	kW		kW			
	Calor Nominal (Mín-Máx)	kW		kW			
Consumo	Frío	kW		kW			
	Calor	kW		kW			
Coeficiente energético	EER / COP	3,05 / 3,57		3,06 (B) / 3,51 (B)			
	SEER (Rango)	5,4 (A)		3,9 **			
	SCOP (Rango)*	4 (A+)		3,9 **			
		32 / 34 / 37 / 40		34 / 36 / 39 / 41			
Unidad Interior	Nivel sonoro (Baja/Media2/Media1/Alta)	dB(A)		dB(A)			
Dimensiones alto x ancho x fondo		mm		mm			
Unidad Exterior	Dimensiones alto x ancho x fondo	mm		mm			
Tensión/Fases - Intensidad Máxima		V/F - A		V/F - A			
Diám. tuberías líquido/gas		mm		mm			
Long. Máx. tubería vert/total		m		m			
PVR	Unidad Interior + Panel estándar***	1.310 € + 400 €		1.498 € + 400 €			
	Unidad Exterior	2.179 €	2.415 €	2.595 €	2.855 €	3.229 €	3.552 €
	Set	3.889 €	4.125 €	4.493 €	4.753 €	5.475 €	5.798 €

NOTAS: *SCOP Para zona climática intermedia según directiva ErP 626/2011/EU | ** SEER/SCOP medidas según EN14825. Valores de referencia. | *** El panel estándar incorpora mando inalámbrico. Para otras opciones de panel consultar opcionales. Incluye bomba de drenaje. | Nº máx. de curvas: 15 | La función de deshumidificación no funcionará cuando la temperatura en la habitación esté por debajo de los 13°C | Long. de tubería utilizada para cálculo de capacidad en condiciones nominales: 5m. | Control de condensación incorporado en todas las unidades. | Rendimiento aprox. incluyendo desescarches en calef. según T° ext: -20°C=56%, -15°C=59%, -10°C=63%, -5°C=66%, 0°C=74%, 5°C=97%, 10°C=110%, 15°C=122%.

HPKZS-100VKAL ó YKA **ZUBADAN**

PKA-RP100KAL



PUAH-SHW112VHA/YHA

MODELO		HPKZS-100VKAL	HPKZS-100YKAL
Unidad interior		PKA-RP100KAL	
Unidad exterior		PUHZ-SHW112VHA	PUHZ-SHW112YHA
Capacidad	Frío Nominal (Mín-Máx)	10 (4,9-11,4)	
	Calor Nominal (Mín-Máx)	11,2 (4,5-14,0)	
Consumo Nominal	Frío	2,924	
	Calor	3,103	
Coeficiente energético	EER / COP	3,42 / 3,61	
	SEER (Rango)	5,2 (A)	
	SCOP (Rango)*	3,8 (A)	
Unidad Interior	Nivel sonoro (Baja/Media2/Media1/Alta)	41 / 45 / 49	
Unidad Exterior	Dimensiones alto x ancho x fondo	365 x 1.170 x 295	
	Dimensiones alto x ancho x fondo	1.350 x 950 x 330(+30)	
Tensión/Fases - Intensidad Máxima	V/F - A	230/1 - 35,57	400/3 - 13,57
Diám. tuberías líquido/gas	mm	9,52 / 15,88	
Long. Máx. tubería vert/total	m	30 / 75	
PVR	Unidad Interior	2.131 €	
	Unidad Exterior	3.790 €	4.090 €
	Set	5.921 €	6.221 €

NOTAS: *SCOP Para zona climática intermedia según directiva EP 626/2011/EU I No incluye bomba de drenaje. I Incluye mando inalámbrico. I Para conectar los mandos PAR-31MAA o PAC-YT52CRA-E es necesario instalar el opcional PAC-SH29TC-E. I N° máx. de curvas: 15
I La función de deshumidificación no funcionará cuando la temperatura en la habitación esté por debajo de los 13°C I Long. de tubería utilizada para cálculo de capacidad en condiciones nominales: 5m. I Control de condensación incorporado en todas las unidades. I Rendimiento aprox. incluyendo desescarches en calef. según T° ext: -25°C=80%, -20°C=90%, -15°C=100%, 5°C=100%, 10°C=110%, 15°C=122%.

PKZS-VHAL/ VKAL ó YKAL **POWER INVERTER**

PKA-RP-HAL/KAL



PUAH-ZRP35/50VKA

 PUAH-ZRP
60/71VHA

 PUAH-ZRP
100VKA/YKA

MODELO		PKZS-35VHAL	PKZS-50VHAL	PKZS-60VKAL	PKZS-71VKAL	PKZS-100VKAL	PKZS-100YKAL
Unidad interior		PKA-RP35HAL	PKA-RP50HAL	PKA-RP60KAL	PKA-RP71KAL	PKA-RP100KAL	
Unidad exterior		PUHZ-ZRP35VKA	PUHZ-ZRP50VKA	PUHZ-ZRP60VHA	PUHZ-ZRP71VHA	PUHZ-ZRP100VKA	PUHZ-ZRP100YKA
Capacidad	Frío Nominal (Mín-Máx)	3,6 (1,6-4,5)		4,6 (2,3-5,6)		6,1 (2,7-6,7)	
	Calor Nominal (Mín-Máx)	4,1 (1,6-5,2)		5 (2,5-7,3)		7 (2,8-8,2)	
Consumo Nominal	Frío	0,94		1,6		1,8	
	Calor	1,07		1,5		1,96	
Coeficiente energético	EER / COP	3,83 / 3,83		3,26 / 3,33		3,81 / 3,57	
	SEER (Rango)	5,7 (A+)		5,3 (A)		6,3 (A++)	
	SCOP (Rango)*	3,9 (A)		4 (A+)		4,2 (A+)	
Unidad Interior	Nivel sonoro (Baja/Media2/Media1/Alta)	36 / 40 / 43		39 / 42 / 45		41 / 45 / 49	
Unidad Exterior	Dimensiones alto x ancho x fondo	295 x 898 x 249		365 x 1.170 x 295		1.338 x 1.050 x 330(+30)	
	Dimensiones alto x ancho x fondo	630 x 809 x 300		943 x 950 x 330(+30)		1.338 x 1.050 x 330(+30)	
Tensión/Fases - Intensidad Máxima	V/F - A	230/1 - 13,4	230/1 - 13,4	230/1 - 19,43	230/1 - 19,43	230/1 - 27,07	400/3 - 8,57
Diám. tuberías líquido/gas	mm	6,35 / 12,7		9,52 / 15,88		30 / 75	
Long. Máx. tubería vert/total	m	30 / 50		30 / 75		30 / 75	
PVR	Unidad Interior	934 €	1.050 €	1.332 €	1.570 €	2.131 €	
	Unidad Exterior	1.844 €	1.922 €	2.031 €	2.145 €	2.861 €	3.135 €
	Set	2.778 €	2.972 €	3.363 €	3.715 €	4.992 €	5.266 €

NOTAS: *SCOP Para zona climática intermedia según directiva EP 626/2011/EU I No incluye bomba de drenaje. I Incluye mando inalámbrico. I Para conectar los mandos PAR-31MAA o PAC-YT52CRA-E es necesario instalar el opcional PAC-SH29TC-E. I N° máx. de curvas: 15
I La función de deshumidificación no funcionará cuando la temperatura en la habitación esté por debajo de los 13°C I Long. de tubería utilizada para cálculo de capacidad en condiciones nominales: 5m. I Control de condensación incorporado en todas las unidades. I Rendimiento aprox. incluyendo desescarches en calef. según T° ext: -20°C=56%, -15°C=59%, -10°C=63%, -5°C=66%, 0°C=74%, 5°C=97%, 10°C=110%, 15°C=122%.

Standard Inverter • SPKZS-100VKAL ó YKAL



PKA-RP100KAL



PUAZ-P100VHA/YHA

MODELO		SPKZS-100VKAL	SPKZS-100YKAL
Unidad interior			PKA-RP100KAL
Unidad exterior		PUAZ-P100VHA	PUAZ-P100YHA
Capacidad	Frío Nominal (Mín-Máx)		9,4 (4,9-11,2)
	Calor Nominal (Mín-Máx)		11,2 (4,5-12,5)
Consumo	Frío		3,12
	Calor		3,49
Coeficiente energético	EER / COP		3,01 / 3,21
	SEER (Rango)		4,8 (B)
	SCOP (Rango)*		3,8 (A)
Unidad Interior	Nivel sonoro (Baja/Media2/Media1/Alta)		41 / 45 / 49
Unidad Exterior	Dimensiones alto x ancho x fondo		365 x 1.170 x 295
Tensión/Fases - Intensidad Máxima		230/1 - 28,57	400/3 - 13,57
Diám. tuberías líquido/gas			9,52 / 15,88
Long. Máx. tubería vert/total			30 / 50
PVR	Unidad Interior		2.131 €
	Unidad Exterior	2.179 €	2.415 €
	Set	4.310 €	4.546 €

NOTAS: *SCOP Para zona climática intermedia según directiva EP 626/2011/EU I No incluye bomba de drenaje. I Incluye mando inalámbrico. I Para conectar los mandos PAR-31MAA o PAC-YT52CRA-E es necesario instalar el opcional PAC-SH29TC-E. I N° máx. de curvas: 15 I La función de deshumidificación no funcionará cuando la temperatura en la habitación esté por debajo de los 13°C I Long. de tubería utilizada para cálculo de capacidad en condiciones nominales: 5m. I Control de condensación incorporado en todas las unidades. I Rendimiento aprox. PUAZ-P incluyendo desescarches en calef. según T° ext: -20°C=56%, -15°C=59%, -10°C=63%, -5°C=66%, 0°C=74%, 5°C=97%, 10°C=110%, 15°C=122%.

Split 1x1 Techo (Aplic. especiales)

PCZS-VHA



PCA-RP71HAQ



PUAZ-ZRP71VHA

MODELO		PCZS-71VHA
Unidad interior		PCA-RP71HAQ
Unidad exterior		PUAZ-ZRP71VHA
Capacidad	Frío Nominal (Mín-Máx)	7,1 (3,3-8,1)
	Calor Nominal (Mín-Máx)	7,6 (3,5-10,2)
Consumo	Frío	2,17
	Calor	2,35
Coeficiente energético	EER / COP	3,27 / 3,23
	SEER (Rango)	5,6 (A+)
	SCOP (Rango)*	3,8 (A)
Unidad Interior	Nivel sonoro (B/A)	34 / 38
Unidad Exterior	Dimensiones al x an x fon	280 x 1.136 x 650
Tensión/Fases - Intensidad Máxima		230/1 - 19,43
Diám. tuberías líquido/gas		9,52 / 15,88
Long. Máx. tubería vert/total		30 / 50
PVR	Unidad Interior	2.055 €
	Unidad Exterior	2.145 €
	Set con mando PAC-YT52 (Modelo sin sufijo)	4.304 €
	Set con mando PAR-31 (Modelo con sufijo -C31)	4.349 €

NOTAS: *SCOP para zona climática intermedia según directiva EP 626/2011/EU I No incluye bomba de drenaje. I Incluye filtro antigrasa. I Acabado en acero inoxidable. I N° máx. de curvas: 15 I La función de deshumidificación no funcionará cuando la temperatura en la habitación esté por debajo de los 13°C I Long. de tubería utilizada para cálculo de capacidad en condiciones nominales: 5m. I Control de condensación incorporado en todas las unidades. I Rendimiento aprox. incluyendo desescarches en calef. según T° ext: -20°C=56%, -15°C=59%, -10°C=63%, -5°C=66%, 0°C=74%, 5°C=97%, 10°C=110%, 15°C=122%.



PCZS-VKA ó YKA



PCA-RP-KAQ



PUHZ-ZRP35/50VKA



PUHZ-ZRP60/71VHA



PUHZ-ZRP100/125/
140VKA/YKA

MODELO		PCZS-35VKA	PCZS-50VKA	PCZS-60VKA	PCZS-71VKA	PCZS-100VKA/YKA	PCZS-125VKA/YKA	PCZS-140VKA/YKA
Unidad interior		PCA-RP35KAQ	PCA-RP50KAQ	PCA-RP60KAQ	PCA-RP71KAQ	PCA-RP100KAQ	PCA-RP125KAQ	PCA-RP140KAQ
Unidad exterior		PUHZ-ZRP35VKA	PUHZ-ZRP50VKA	PUHZ-ZRP60VHA	PUHZ-ZRP71VHA	PUHZ-ZRP100VKA/YKA	PUHZ-ZRP125VKA/YKA	PUHZ-ZRP140VKA/YKA
Capacidad	Frío Nominal (Mín-Máx)	kW 3,6 (1,6-4,5)	5 (2,3-5,6)	6,1 (2,7-6,7)	7,1 (3,3-8,1)	10 (4,9-11,4)	12,5 (5,5-14,0)	13,4 (6,2-15,0)
	Calor Nominal (Mín-Máx)	kW 4,1 (1,6-5,2)	5,5 (2,5-6,6)	7 (2,8-8,2)	8 (3,5-10,2)	11,2 (4,5-14,0)	14 (5,0-16,0)	16 (5,7-18,0)
Consumo Nominal	Frío	kW 0,86	1,34	1,66	1,82	2,67	3,98	3,95
	Calor	kW 1,02	1,45	1,93	2,2	3,04	3,8	4,57
Coeficiente energético	EER / COP	4,19 / 4,02	3,73 / 3,79	3,67 / 3,63	3,9 / 3,64	3,75 / 3,68	3,14 (B) / 3,68 (A)	3,39 (A) / 3,5 (B)
	SEER (Rango)	6,1 (A++)	6 (A+)	6,2 (A++)	6,6 (A++)	6 (A+) 5,9 (A+)	5,2 ** 5,2 **	5,3 ** 5,2 **
	SCOP (Rango)*	4,1 (A+)	4,2 (A+)	4,3 (A+)	4,3 (A+)	3,9 (A) 3,9 (A)	4,2 ** 4,2 **	4,4 ** 4,4 **
Unidad Interior	Nivel sonoro (B/M2/M1/A)	dB(A) 31 / 33 / 36 / 39	32 / 34 / 37 / 40	33 / 35 / 37 / 40	35 / 37 / 39 / 41	37 / 39 / 41 / 43	39 / 41 / 43 / 45	41 / 43 / 45 / 48
Unidad Exterior	Dimensiones al x an x fon	mm 230 x 960 x 680		230 x 1.280 x 680		230 x 1.600 x 680		
	Dimensiones al x an x fon	mm 630 x 809 x 300		943 x 950 x 330(+30)		1.338 x 1.050 x 330(+30)		
Tensión/Fases - Intensidad Máxima	V/F - A	230/1 - 13,29	230/1 - 13,37	230/1 - 19,39	230/1 - 19,42	230/1 - 27,15 400/3 - 8,65	230/1 - 27,26 400/3 - 10,26	230/1 - 28,9 400/3 - 11,9
Diám. tuberías líquido/gas	mm	6,35 / 12,7				9,52 / 15,88		
Long. Máx. tubería vert/total	m			30 / 50		30 / 75		
PVR	Unidad Interior	880 €	1.023 €	1.179 €	1.281 €	1.515 €	1.683 €	2.167 €
	Unidad Exterior	1.844 €	1.922 €	2.031 €	2.145 €	2.861 € 3.135 €	3.397 € 3.724 €	4.241 € 4.586 €
	Set con mando PAC-YT52 (Modelo sin sufijo)	2.828 €	3.049 €	3.314 €	3.530 €	4.480 € 4.754 €	5.184 € 5.511 €	6.512 € 6.857 €
	Set con mando PAR-31 (Modelo con sufijo -C31)	2.873 €	3.094 €	3.359 €	3.575 €	4.525 € 4.799 €	5.229 € 5.556 €	6.557 € 6.902 €

NOTAS: * SCOP para zona climática intermedia según directiva ErP 626/2011/EU | ** SEER/SCOP medidas según EN1485. Valores de referencia. | No incluye bomba de drenaje. | N° máx. de curvas: 15 | La función de deshumidificación no funcionará cuando la temperatura en la habitación esté por debajo de los 13°C | Long. de tubería utilizada para cálculo de capacidad en condiciones nominales: 5m. | Control de condensación incorporado en todas las unidades. | Rendimiento aprox. incluyendo desescarches en calef. según T° ext: -20°C=56%, -15°C=59%, -10°C=63%, -5°C=66%, 0°C=74%, 5°C=97%, 10°C=110%, 15°C=122%.

Standard Inverter • SPCZS-VKA ó YKA



PCA-RP-KAQ



SUZ-KA50/60/71VA



PUHZ-P100VHA/YHA



PUHZ-P125/
140VHA/YHA

MODELO		SPCZS-35VKA	SPCZS-50VKA	SPCZS-60VKA	SPCZS-71VKA	SPCZS-100VKA/YKA	SPCZS-125VKA/YKA	SPCZS-140VKA/YKA
Unidad interior		PCA-RP35KAQ	PCA-RP50KAQ	PCA-RP60KAQ	PCA-RP71KAQ	PCA-RP100KAQ	PCA-RP125KAQ	PCA-RP140KAQ
Unidad exterior		SUZ-KA35VA	SUZ-KA50VA	SUZ-KA60VA	SUZ-KA71VA	PUHZ-P100VHA/YHA	PUHZ-P125VHA/YHA	PUHZ-P140VHA/YHA
Capacidad	Frío Nominal (Mín-Máx)	kW 3,6 (1,4-3,9)	5 (2,3-5,6)	5,7 (2,3-6,3)	7,1 (2,8-8,1)	9,4 (4,9-11,2)	12,3 (5,5-14,0)	13,6 (5,5-15,0)
	Calor Nominal (Mín-Máx)	kW 4,1 (1,7-5,0)	5,5 (1,7-6,6)	6,9 (2,5-8,0)	7,9 (2,6-10,2)	11,2 (4,5-12,5)	14 (5,0-16,0)	16 (5,0-18,0)
Consumo Nominal	Frío	kW 1,05	1,55	1,72	2,06	3,13	4,09	4,84
	Calor	kW 1,13	1,52	1,91	2,18	3,28	4,12	4,69
Coeficiente energético	EER / COP	3,43 / 3,63	3,23 / 3,62	3,31 / 3,61	3,45 / 3,62	3 / 3,41	3,01 (B) / 3,4 (C)	2,81 (C) / 3,41 (B)
	SEER (Rango)	5,9 (A+)	5,7 (A+)	6 (A+)	6 (A+)	5,1 (A)	3,5 **	3,2 **
	SCOP (Rango)*	4,1 (A+)	4 (A+)	4 (A+)	4 (A+)	3,8 (A)	3,7 **	3,5 **
Unidad Interior	Nivel sonoro (B/M2/M1/A)	dB(A) 31 / 33 / 36 / 39	32 / 34 / 37 / 40	33 / 35 / 37 / 40	35 / 37 / 39 / 41	37 / 39 / 41 / 43	39 / 41 / 43 / 45	41 / 43 / 45 / 48
Unidad Exterior	Dimensiones al x an x fon	mm 550 x 800 x 285		880 x 840 x 330		943 x 950 x 330(+30)	1.350 x 950 x 330(+30)	
	Dimensiones al x an x fon	mm 230 x 960 x 680		230 x 1.280 x 680		230 x 1.600 x 680		
Tensión/Fases - Intensidad Máxima	V/F - A	230/1 - 8,49	230/1 - 12,37	230/1 - 14,39	230/1 - 16,52	230/1 - 28,65 400/3 - 13,65	230/1 - 28,76 400/3 - 13,76	230/1 - 30,4 400/3 - 13,9
Diám. tuberías líquido/gas	mm	6,35 / 9,52		6,35 / 15,88		9,52 / 15,88		
Long. Máx. tubería vert/total	m	12 / 20		30 / 30		30 / 50		
PVR	Unidad Interior	880 €	1.023 €	1.179 €	1.281 €	1.515 €	1.683 €	2.167 €
	Unidad Exterior	910 €	1.120 €	1.218 €	1.367 €	2.179 € 2.415 €	2.595 € 2.855 €	3.229 € 3.552 €
	Set con mando PAC-YT52 (Modelo sin sufijo)	1.894 €	2.247 €	2.501 €	2.752 €	3.798 € 4.034 €	4.382 € 4.642 €	5.500 € 5.823 €
	Set con mando PAR-31 (Modelo con sufijo -C31)	1.939 €	2.292 €	2.546 €	2.797 €	3.843 € 4.079 €	4.427 € 4.687 €	5.545 € 5.868 €

NOTAS: * SCOP para zona climática intermedia según directiva ErP 626/2011/EU | ** SEER/SCOP medidas según EN1485. Valores de referencia. | No incluye bomba de drenaje. | N° máx. de curvas: 15 | La función de deshumidificación no funcionará cuando la temperatura en la habitación esté por debajo de los 13°C | Long. de tubería utilizada para cálculo de capacidad en condiciones nominales: 5m. | Control de condensación incorporado en todas las unidades. | Rendimiento aprox. incluyendo desescarches en calef. según T° ext: -20°C=56%, -15°C=59%, -10°C=63%, -5°C=66%, 0°C=74%, 5°C=97%, 10°C=110%, 15°C=122%.

PSZS-VKA ó YKA



PSA-RP-KA



PUHZ-ZRP71VHA



PUHZ-ZRP100/125/140VKA/YKA

MODELO		PSZS-71VKA	PSZS-100VKA	PSZS-100YKA	PSZS-125VKA	PSZS-125YKA	PSZS-140VKA	PSZS-140YKA
Unidad interior		PSA-RP71KA	PSA-RP100KA		PSA-RP125KA		PSA-RP140KA	
Unidad exterior		PUHZ-ZRP71VHA	PUHZ-ZRP100VKA	PUHZ-ZRP100YKA	PUHZ-ZRP125VKA	PUHZ-ZRP125YKA	PUHZ-ZRP140VKA	PUHZ-ZRP140YKA
Capacidad	Frío Nominal (Mín-Máx)	kW 7,1 (3,3-8,1)	10 (4,9-11,4)		12,5 (5,5-14,0)		13,4 (6,2-15,0)	
	Calor Nominal (Mín-Máx)	kW 7,6 (3,5-10,2)	11,2 (4,5-14,0)		14 (5,0-16,0)		16 (5,7-18,0)	
Consumo Nominal	Frío	kW 1,89	2,75		4,09		4,06	
	Calor	kW 2,21	3,08		4,24		4,79	
Coeficiente energético	EER / COP	3,76 / 3,44	3,64 / 3,64		3,06 (B) / 3,3 (C)		3,3 (A) / 3,34 (C)	
	SEER (Rango)	6,3 (A++)	5,6 (A+)	5,5 (A)	5,0 **	4,9 **	5,3 **	5,3 **
	SCOP (Rango)*	4 (A+)	4 (A+)	4 (A+)	4,0 **	4,0 **	4,4 **	4,4 **
Unidad Interior	Nivel sonoro (B/M2/M1/A)	dB(A) 40 / 42 / 44	45 / 49 / 51		45 / 49 / 51		45 / 49 / 51	
	Dimensiones al x an x fon	mm	1.900 x 600 x 360					
Unidad Exterior	Dimensiones al x an x fon	mm 943 x 950 x 330(+30)	1.338 x 1.050 x 330(+30)					
Tensión/Fases - Intensidad Máxima	V/F - A	230/1 - 19,4	230/1 - 27,21	400/3 - 8,71	230/1 - 27,23	400/3 - 10,23	230/1 - 28,73	400/3 - 11,73
Diám. tuberías líquido/gas	mm	9,52 / 15,88						
Long. Máx. tubería vert/total	m	30 / 50		30 / 75				
PVR	Unidad Interior	2.004 €	2.307 €		2.909 €		3.060 €	
	Unidad Exterior	2.145 €	2.861 €	3.135 €	3.397 €	3.724 €	4.241 €	4.586 €
	Set	4.149 €	5.168 €	5.442 €	6.306 €	6.633 €	7.301 €	7.646 €

NOTAS: * SCOP para zona climática intermedia según directiva ErP 626/2011/EU | ** SEER/SCOP medidas según EN1485. Valores de referencia. | Nº máx. de curvas: 15 | La función de deshumidificación no funcionará cuando la temperatura en la habitación esté por debajo de los 13°C | Long. de tubería utilizada para cálculo de capacidad en condiciones nominales: 5m. | Control de condensación incorporado en todas las unidades. | Rendimiento aprox. incluyendo desescarches en calef. según T° ext: -20°C=56%, -15°C=59%, -10°C=63%, -5°C=66%, 0°C=74%, 5°C=97%, 10°C=110%, 15°C=122%.

Standard Inverter • SPSZS-VKA ó YKA



PSA-RP-KA



PUHZ-P100VHA/YHA



PUHZ-P125/140VHA/YHA

MODELO		SPSZS-100VKA	SPSZS-100YKA	SPSZS-125VKA	SPSZS-125YKA	SPSZS-140VKA	SPSZS-140YKA
Unidad interior		PSA-RP100KA		PSA-RP125KA		PSA-RP140KA	
Unidad exterior		PUHZ-P100VHA	PUHZ-P100YHA	PUHZ-P125VHA	PUHZ-P125YHA	PUHZ-P140VHA	PUHZ-P140YHA
Capacidad	Frío Nominal (Mín-Máx)	kW 9,4 (4,9-11,2)		12,3 (5,5-14,0)		13,6 (5,5-15,0)	
	Calor Nominal (Mín-Máx)	kW 11,2 (4,5-12,5)		14 (5,0-16,0)		16 (5,0-18,0)	
Consumo Nominal	Frío	kW 3,12		4,38		5,64	
	Calor	kW 3,28		4,98		5,69	
Coeficiente energético	EER / COP	3,01 / 3,41		2,81 (C) / 2,81 (D)		2,41 (E) / 2,81 (D)	
	SEER (Rango)	4,6 (B)		3,5 **		3,2 **	
	SCOP (Rango)*	3,8 (A)		3,7 **		3,4 **	
Unidad Interior	Nivel sonoro (B/M2/M1/A)	dB(A) 45 / 49 / 51		45 / 49 / 51		45 / 49 / 51	
	Dimensiones al x an x fon	mm 1.900 x 600 x 360					
Unidad Exterior	Dimensiones al x an x fon	mm 943 x 950 x 330(+30)		1.350 x 950 x 330(+30)		1.350 x 950 x 330(+30)	
Tensión/Fases - Intensidad Máxima	V/F - A	230/1 - 28,71	400/3 - 13,71	230/1 - 28,73	400/3 - 13,73	230/1 - 30,23	400/3 - 13,73
Diám. tuberías líquido/gas	mm	9,52 / 15,88					
Long. Máx. tubería vert/total	m	30 / 50					
PVR	Unidad Interior	2.307 €		2.909 €		3.060 €	
	Unidad Exterior	2.179 €	2.415 €	2.595 €	2.855 €	3.229 €	3.552 €
	Set	4.486 €	4.722 €	5.504 €	5.764 €	6.289 €	6.612 €

NOTAS: * SCOP para zona climática intermedia según directiva ErP 626/2011/EU | ** SEER/SCOP medidas según EN1485. Valores de referencia. | Nº máx. de curvas: 15 | La función de deshumidificación no funcionará cuando la temperatura en la habitación esté por debajo de los 13°C | Long. de tubería utilizada para cálculo de capacidad en condiciones nominales: 5m. | Control de condensación incorporado en todas las unidades. | Rendimiento aprox. PUHZ-P incluyendo desescarches en calef. según T° ext: -20°C=56%, -15°C=59%, -10°C=63%, -5°C=66%, 0°C=74%, 5°C=97%, 10°C=110%, 15°C=122%.



Unidades Interiores • Conducto, Cassette, Pared, Techo y Columna

**Tecnología
REPLACE**



		CONDUCTO*	CASSETTES 4 VIAS HIGH COP**	CASSETTES 4 VIAS**	PARED	TECHO	TECHO COCINA	COLUMNA
35	MODELO	PEAD-RP35JAQ	PLA-ZRP35BA	PLA-RP35BA	PKA-RP35HAL	PCA-RP35KAQ		
	Capacidad frío kW	3,6	3,6	3,6	3,6	3,6		
	Capacidad calor kW	4,1	4,1	4,1	4,1	4,1		
	PVR	810 €	1.050 €	930 €	934 €	880 €		
50	MODELO	PEAD-RP50JAQ	PLA-ZRP50BA	PLA-RP50BA	PKA-RP50HAL	PCA-RP50KAQ		
	Capacidad frío kW	5,0	5,0	5,0	5,0	5,0		
	Capacidad calor kW	6,0	6,0	6,0	6,0	6,0		
	PVR	884 €	1.102 €	1.012 €	1.050 €	1.023 €		
60	MODELO	PEAD-RP60JAQ	PLA-ZRP60BA	PLA-RP60BA	PKA-RP60KAL	PCA-RP60KAQ		
	Capacidad frío kW	6,1	6,1	6,1	6,1	6,1		
	Capacidad calor kW	7,0	7,0	7,0	7,0	7,0		
	PVR	923 €	1.149 €	1.054 €	1.332 €	1.179 €		
71	MODELO	PEAD-RP71JAQ	PLA-ZRP71BA	PLA-RP71BA	PKA-RP71KAL	PCA-RP71KAQ	PCA-RP71HAQ	PSA-RP71KA
	Capacidad frío kW	7,1	7,1	7,1	7,1	7,1	7,1	7,1
	Capacidad calor kW	8,0	8,0	8,0	8,0	8,0	8,0	8,0
	PVR	1.132 €	1.487 €	1.325 €	1.570 €	1.281 €	2.055 €	2.004 €

NOTAS: Para las unidades de conducto y de techo, es necesario elegir uno de los siguientes controles remotos: PAR-31MAA ó PAC-YT52CRA. I *También hay disponibles unidades de conducto PEAD sin bomba de drenaje (sufijo -JALQR1). Consultar disponibilidad y precios. I
**El PVR del cassette incluye el panel estándar PLP-6BALM.

Combinaciones Sistemas Compo Multi

	ÍNDICE EXTERIOR	71 (80)	100 (112)	125 (140)	140
2X	Índice interiores	35 + 35	50 + 50	60+60	71 + 71
	Kit distribuidor	MSDD-50TR-E	MSDD-50TR-E	MSDD-50TR-E	MSDD-50TR-E
3X	Índice interiores				50 + 50 + 50
	Kit distribuidor				MSDT-111R-E

NOTAS: Los índices encerrados entre paréntesis corresponden a las unidades exteriores Zubadan (PUHZ-SHW)

Kit de distribución

MODELO	TIPO DE KIT	Nº SALIDAS	DESCRIPCIÓN	PVR
MSDD-50TR-E	Distribución	2	Derivación de la línea frigorífica para capacidades hasta 22,4kW	120 €
MSDD-50WR-E	Distribución	2	Derivación de la línea frigorífica para capacidades entre 22,4kW y 45kW	120 €
MSDT-111R-E	Distribución	3	Derivación de la línea frigorífica para capacidades entre 45kW y 73kW	250 €

Unidades Exteriores Monofásicas

Tecnología
REPLACE



		ZUBADAN	POWER INVERTER	STANDARD INVERTER
71 (80)	MODELO		PUHZ-ZRP71VHA	
	Capacidad frío		7,1	
	Capacidad calor		8,0	
	Long. Máx. tubería vert/total		30 / 50	
PVR			2.145 €	
100 (112)	MODELO	PUHZ-SHW112VHA	PUHZ-ZRP100VKA	PUHZ-P100VHA
	Capacidad frío	10,0	10,0	9,4
	Capacidad calor	11,2	11,2	11,2
	Long. Máx. tubería vert/total	30 / 75	30 / 75	30 / 50
PVR		3.790 €	2.861 €	2.179 €
125	MODELO		PUHZ-ZRP125VKA	PUHZ-P125VHA
	Capacidad frío		12,5	12,3
	Capacidad calor		14,0	14,0
	Long. Máx. tubería vert/total		30 / 75	30 / 50
PVR			3.397 €	2.595 €
140	MODELO		PUHZ-ZRP140VKA	PUHZ-P140VHA
	Capacidad frío		13,4	13,6
	Capacidad calor		16,0	16,0
	Long. Máx. tubería vert/total		30 / 75	30 / 50
PVR			4.241 €	3.229 €

NOTAS: Exteriores Compo Monofásicas

Unidades Exteriores Trifásicas

Tecnología
REPLACE



		ZUBADAN	POWER INVERTER	STANDARD INVERTER
100 (112)	MODELO	PUHZ-SHW112YHA	PUHZ-ZRP100YKA	PUHZ-P100YHA
	Capacidad frío	10,0	10,0	9,4
	Capacidad calor	11,2	11,2	11,2
	Long. Máx. tubería vert/total	30 / 75	30 / 75	30 / 50
PVR		4.090 €	3.135 €	2.415 €
125 (140)	MODELO	PUHZ-SHW140YHA	PUHZ-ZRP125YKA	PUHZ-P125YHA
	Capacidad frío	12,5	12,5	12,3
	Capacidad calor	14,0	14,0	14,0
	Long. Máx. tubería vert/total	30 / 75	30 / 75	30 / 50
PVR		4.890 €	3.724 €	2.855 €
140	MODELO		PUHZ-ZRP140YKA	PUHZ-P140YHA
	Capacidad frío		13,4	13,6
	Capacidad calor		16,0	16
	Long. Máx. tubería vert/total		30 / 75	30 / 50
PVR			4.586 €	3.552 €

NOTAS: Los índices encerrados entre paréntesis corresponden a las unidades exteriores Zubadan (PUHZ-SHW)



DESCRIPCIÓN	APLICABLE A	MODELO	PVR
Control			
Mando deluxe con programador semanal	Mr. Slim / Industrial	PAR-31MAA	149 €
Mando simplificado	Mr. Slim / Industrial	PAC-YT52CRA	104 €
Sonda remota de temperatura	Mr. Slim / Industrial	PAC-SE41TS-E	60 €
Adaptador WiFi para control por Smartphone	Mr. Slim / Industrial (excepto PCA-HA / PEA-RP400-500)	MAC-5571F-E	99 €
Conductos PEAD/SEZ			
Caja de registro para filtros	PEAD-RP35~50	PAC-KE92TB-E	170 €
Caja de registro para filtros	PEAD-RP60~71 / SP71	PAC-KE93TB-E	200 €
Caja de registro para filtros	PEAD-RP/SP100~125	PAC-KE94TB-E	245 €
Caja de registro para filtros	PEAD-RP/SP140	PAC-KE95TB-E	275 €
Bomba drenaje	SEZ	PAC-KE07DM-E	195 €
Terminal alimentación para replace eléctrica	PEAD-RP/SP	PAC-SG97HR-E	40 €
Cassette PLA			
Marco espaciador decorativo para falsos techos de altura reducida (40mm)	PLA	PAC-SH48AS-E	143 €
Marco de acople entrada de aire exterior e incorporación del filtro de alta eficiencia (opcional) (130mm)	PLA	PAC-SH53TM-E	248 €
Brida de sujeción del conducto de entrada de aire exterior	PLA	PAC-SH650F-E	40 €
Filtro de alta eficiencia	PLA	PAC-SH59KF-E	200 €
Panel Easyclean, desciende automáticamente facilitando la limpieza del filtro. Incorpora control remoto PAR-31MAA.	PLA	PLP-6BAJ-C31	779 €
Panel Easyclean, desciende automáticamente facilitando la limpieza del filtro. Incorpora control remoto PAC-YT52CRA.	PLA	PLP-6BAJ-C52	734 €
Esquina que incorpora I-see sensor	PLA	PAC-SA1ME-E	70 €
Tapas para bocas de impulsión	PLA	PAC-SH51SP-E	120 €
Terminal alimentación para replace eléctrica	PLA	PAC-SH52HR-E	40 €
Cassette SLZ			
Esquinera 3D I-See sensor	SLZ	PAC-SF1ME-E	70 €
Pared PKA			
Bomba drenaje	PKA-RP35~50	PAC-SH75DM-E	215 €
Bomba drenaje	PKA-RP60~100	PAC-SH94DM-E	215 €
Terminal alimentación para replace eléctrica	PKA	PAC-SG94HR-E	40 €
Bloque para conexión de mandos MA	PKA	PAC-SH29TC-E	35 €
Techo PCA-KA			
Bomba drenaje	PCA-RP50	PAC-SH83DM-E	215 €
Bomba drenaje	PCA-RP71~140	PAC-SH84DM-E	215 €
Bomba drenaje	PCA-RP60	PAC-SH85DM-E	215 €
Filtro de alta eficiencia	PCA-RP50	PAC-SH88KF-E	75 €
Filtro de alta eficiencia	PCA-RP60~71	PAC-SH89KF-E	75 €
Filtro de alta eficiencia	PCA-RP100~140	PAC-SH90KF-E	110 €
Terminal alimentación para replace eléctrica	PCA-KA	PAC-SG96HR-E	40 €
Kit mando / receptor	PCA-KA	PAR-SL94B-E	156 €

DESCRIPCIÓN	APLICABLE A	MODELO	PVR
Techo Aplicaciones Especiales PCA-HA			
Filtro de aceite para ambientes en cocinas profesionales (12 unidades)	PCA-HA	PAC-SG38KF-E	65 €
Brida de sujeción del conducto de entrada de aire exterior	PCA-HA	PAC-SF280F-E	70 €
Panel decorativo	PCA-HA	PAC-SF81KC-E	215 €
Terminal alimentación para replace eléctrica	PCA-HA	PAC-SG97HR-E	40 €
Columna PSA			
Terminal alimentación para replace eléctrica	PSA-KA	PAC-SG96HR-E	40 €
Accesorios para unidades exteriores			
Tapones y guía para tubería de drenaje	PUH-P	PAC-SF37DS-E	34 €
Tapones y guía para tubería de drenaje	PUHZ-ZRP60~140 / PUHZ-RP / PUHZ-P / PUHZ-SP / PUHZ-HRP / PUHZ-SHW	PAC-SG61DS-E	34 €
Tapones y guía para tubería de drenaje	PUHZ-ZRP35~50	PAC-SJ08DS-E	41 €
Rejilla deflectora salida aire	SUZ-KA25~35	MAC-889SG	178 €
Rejilla deflectora salida aire	SUZ-KA50~71 / SA71	MAC-886SG-E	249 €
Rejilla deflectora salida aire	PUHZ-RP35~50	PAC-SG58SG-E	135 €
Rejilla deflectora salida aire	PUHZ-HRP / PUHZ-RP60~71 / PUHZ-P / PUHZ-SP / PUH-P / PUHZ-SHW / PUHZ-ZRP60~71 (necesarias 2 unidades por cada exterior 112/125/140)	PAC-SG59SG-E	114 €
Rejilla deflectora salida aire	PUHZ-RP100~250 / PUHZ-ZRP100~140 (necesarias 2 unidades por cada exterior)	PAC-SH96SG-E	114 €
Rejilla deflectora salida aire	PUHZ-ZRP35~50	PAC-SJ07SG-E	135 €
Filtro deshidratador	PUHZ-ZRP35~50 / PUHZ-RP	PAC-SG81DR-E	176 €
Filtro deshidratador	PUHZ-HRP / PUHZ-RP60~200 / PUHZ-P100~200 / PUH-P / PUHZ-SP / PUHZ-SHW / PUHZ-ZRP60~140	PAC-SG82DR-E	190 €
Filtro deshidratador	PUHZ-RP250 / PUHZ-P250	PAC-SG85DR-E	198 €
Convertidor M-NET	Mr.Slim (Excepto PUHZ-ZRP35~50 / SUZ)	PAC-SF83MA-E	163 €
Convertidor M-NET	PUHZ-ZRP35~50	PAC-SJ19MA-E	163 €
Herramienta de monitorización datos de funcionamiento y auto-diagnostico	Mr.Slim (Excepto SUZ)	PAC-SK52ST	86 €
Guía de protección de viento	PUHZ-ZRP35/50 (Necesaria una guía por unidad exterior)	PAC-SJ06AG-E	224 €
Guía de protección de viento	PUHZ-ZRP60/71 (Necesaria una guía por unidad exterior) PUHZ-P/SP100 (Necesaria una guía por unidad exterior) PUHZ-SP125 (Necesarias dos guías por unidad exterior) PUHZ-P125/140/200/250 (Necesarias dos guías por unidad exterior) PUHZ-SHW80/112/140 (Necesarias dos guías por unidad exterior)	PAC-SH63AG-E	254 €
Guía de protección de viento	PUHZ-ZRP100/125/140 (Necesarias dos guías por unidad exterior) PUHZ-RP200/250 (Necesarias dos guías por unidad exterior)	PAC-SH95AG-E	254 €
Distribuidores para Compo Multi			
Derivación doble de la línea frigorífica para capacidades hasta 22,4kW	Exteriores Mr. Slim PUHZ	MSDD-50TR-E	120 €
Derivación doble de la línea frigorífica para capacidades entre 22,4kW y 45kW	Exteriores Mr. Slim PUHZ	MSDD-50WR-E	120 €
Derivación triple de la línea frigorífica para capacidades entre 45kW y 73kW	Exteriores Mr. Slim PUHZ	MSDT-111R-E	250 €
Derivación cuádruple de la línea frigorífica para capacidades a partir de 73kW	Exteriores Industrial PUHZ	MSDF-1111R-E	263 €

Gama Industrial

La solución para grandes espacios



La Gama Industrial de Mitsubishi Electric ha sido diseñada para la climatización de grandes espacios de forma efectiva y optimizando el consumo.

Las nuevas exteriores de Power y Standard Inverter presentan una serie de novedades tecnológicas que mejoran aún más la fiabilidad de los equipos. Estas modificaciones también han repercutido en la unificación en un mismo chasis y en la mejora de la eficiencia energética estacional, alcanzando el etiquetado A/A en todas las combinaciones.

Mitsubishi Electric dispone de las mejores unidades de su categoría, optimizando la relación capacidad/consumo y creando equipos más eficientes.



Serie **Power Inverter**

Serie Power Inverter Esta serie ofrece una serie de mejoras tecnológicas que transforman estos equipos en unidades altamente eficientes.



Serie **Standard Inverter**

Serie Standard Inverter Las unidades exteriores Standard Inverter son combinables con todas las unidades interiores, lo que las hace ideales para aplicaciones comerciales.



Serie PEZ-YKA



PEA-RP-GAQ



PUHZ-ZRP-YKA

MODELO			PEZ-200YKA	PEZ-250YKA	PEZ-400YKA	PEZ-500YKA
Unidad interior			PEA-RP200GAQ	PEA-RP250GAQ	PEA-RP400GAQ	PEA-RP500GAQ
Unidad exterior			PUHZ-ZRP200YKA	PUHZ-ZRP250YKA	2 x PUHZ-ZRP200YKA	2 x PUHZ-ZRP250YKA
Capacidad	Frío Nominal (Min-Máx)	kW	19 (9,0-22,4)	22 (11,2-27,0)	38 (18,0-44,8)	44 (22,4-54,0)
	Calor Nominal (Min-Máx)	kW	22,4 (9,5-25,0)	27 (12,5-31,0)	44,8 (18,0-50,0)	54 (25,0-62,0)
Consumo	Frío	kW	6,46	8,31	12,47	17,1
	Nominal	Calor	kW	6,94	8,94	13,43
Coeficiente Energético	EER (SEER)		2,94 (5,52)*	2,65 (5,40)*	3,05 (5,71)*	2,57 (5,26)*
	COP (SCOP)		3,23 (3,68)*	3,02 (3,75)*	3,33 (3,80)*	2,94 (3,65)*
Unidad Interior	Caudal de aire (Baja / Alta)	m³/min	52 / 65	64 / 80	120	160
	Presión Estática	Pa			150	
	Nivel sonoro (Baja / Alta)	dB(A)	48 / 51	49 / 52	52	53
	Dimensiones (Alto x Ancho x Fondo)	mm	400 x 1.400 x 634	400 x 1.600 x 634	595 x 1.947 x 764	595 x 1.947 x 764
	Alimentación eléctrica	V/F			400/3	
Unidad Exterior	Dimensiones (Alto x Ancho x Fondo)	mm	1.338 x 1.050 x 330		(1.338 x 1.050 x 330) x 2	
Tensión/Fases - Intensidad Máxima	V/F - A		400/3 - 21,0	400/3 - 23,3	400/3 - 41,8	400/3 - 47,4
Diám. tuberías líquido/gas	mm		9,52 / 25,4	12,7 / 25,4	9,52 / 25,4 x 2	12,7 / 25,4 x 2
Long. Máx. tubería vert/total	m		30 / 100	30 / 100	30 / 100	30 / 100
PVR	Unidad Interior		1.669 €	1.868 €	2.349 €	2.653 €
	Unidad Exterior		6.175 €	7.210 €	2 x 6.175 €	2 x 7.210 €
	Set con mando PAC-YT52 (Modelo sin sufijo)		7.948 €	9.182 €	14.803 €	17.177 €
	Set con mando PAR-31 (Modelo con sufijo -C31)		7.993 €	9.227 €	14.848 €	17.222 €

NOTAS: Nº máx. de curvas: 15 | La función de deshumidificación no funcionará cuando la temperatura en la habitación esté por debajo de los 13°C | Long. de tubería utilizada para cálculo de capacidad en condiciones nominales: 5m. | Control de condensación incorporado en todas las unidades. | Rendimiento aprox. incluyendo desescarches en calef. según Tª ext: -20°C=56%, -15°C=59%, -10°C=63%, -5°C=66%, 0°C=74%, 5°C=97%, 10°C=110%, 15°C=122%. | *SERR/SCOP medidas según EN14825. Valores de referencia.

Standard Inverter • SEPZ-YKA



PEA-RP-GAQ



PUHZ-P-YKA

MODELO			SPEZ-200YKA	SPEZ-250YKA	SPEZ-400YKA	SPEZ-500YKA
Unidad interior			PEA-RP200GAQ	PEA-RP250GAQ	PEA-RP400GAQ	PEA-RP500GAQ
Unidad exterior			PUHZ-P200YKA	PUHZ-P250YKA	2 x PUHZ-P200YKA	2 x PUHZ-P250YKA
Capacidad	Frío Nominal (Min-Máx)	kW	19 (9,0-22,4)	22 (11,2-28,0)	38 (18,0-44,8)	44 (22,4-56,0)
	Calor Nominal (Min-Máx)	kW	22,4 (9,5-25,0)	27 (12,5-31,5)	44,8 (19,0-50,0)	54 (25,0-63,0)
Consumo	Frío	kW	6,64	8,71	12,83	17,9
	Nominal	Calor	kW	7,1	9,31	13,75
Coeficiente Energético	EER (SEER)		2,86 (5,38)*	2,53 (5,30)*	2,96 (5,55)*	2,46 (5,16)*
	COP (SCOP)		3,15 (3,59)*	2,90 (3,65)*	3,26 (3,71)*	2,83 (3,56)*
Unidad Interior	Caudal de aire (Baja / Alta)	m³/min	52 / 65	64 / 80	120	160
	Presión Estática	Pa			150	
	Nivel sonoro (Baja / Alta)	dB(A)	48 / 51	49 / 52	52	53
	Dimensiones (Alto x Ancho x Fondo)	mm	400 x 1.400 x 634	400 x 1.600 x 634	595 x 1.947 x 764	595 x 1.947 x 764
	Alimentación eléctrica	V/F			400/3	
Unidad Exterior	Dimensiones (Alto x Ancho x Fondo)	mm	1.338 x 1.050 x 330		(1.338 x 1.050 x 330) x 2	
Tensión/Fases - Intensidad Máxima	V/F - A		400/3 - 21,0	400/3 - 23,3	400/3 - 41,8	400/3 - 47,4
Diám. tuberías líquido/gas	mm		9,52 / 25,4	12,7 / 25,4	9,52 / 25,4 x 2	12,7 / 25,4 x 2
Long. Máx. tubería vert/total	m		30 / 70	30 / 70	30 / 70	30 / 70
PVR	Unidad Interior		1.669 €	1.868 €	2.349 €	2.653 €
	Unidad Exterior		4.734 €	5.449 €	2 x 4.734 €	2 x 5.449 €
	Set con mando PAC-YT52 (Modelo sin sufijo)		6.507 €	7.421 €	11.921 €	13.655 €
	Set con mando PAR-31 (Modelo con sufijo -C31)		6.552 €	7.466 €	11.966 €	13.700 €

NOTAS: Nº máx. de curvas: 15 | La función de deshumidificación no funcionará cuando la temperatura en la habitación esté por debajo de los 13°C | Long. de tubería utilizada para cálculo de capacidad en condiciones nominales: 5m. | Control de condensación incorporado en todas las unidades. | Rendimiento aprox. PUHZ-P incluyendo desescarches en calef. según Tª ext: -20°C=56%, -15°C=59%, -10°C=63%, -5°C=66%, 0°C=74%, 5°C=97%, 10°C=110%, 15°C=122%. | *SERR/SCOP medidas según EN14825. Valores de referencia.



Unidades Interiores • Conducto, Cassette, Pared, Techo y Columna



		CONDUCTO*	CASSETTES 4 VIAS HIGH COP**	CASSETTES 4 VIAS**	PARED	TECHO	TECHO COCINA	COLUMNA
50	MODELO	PEAD-RP50JAQ	PLA-ZRP50BA	PLA-RP50BA	PKA-RP50HAL	PCA-RP50KAQ		
	Capacidad frío kW	5,0	5,0	5,0	5,0	5,0		
	Capacidad calor kW	6,0	6,0	6,0	6,0	6,0		
	PVR	884 €	1.102 €	1.012 €	1.050 €	1.023 €		
60	MODELO	PEAD-RP60JAQ	PLA-ZRP60BA	PLA-RP60BA	PKA-RP60KAL	PCA-RP60KAQ		
	Capacidad frío kW	6,1	6,1	6,1	6,1	6,1		
	Capacidad calor kW	7,0	7,0	7,0	7,0	7,0		
	PVR	923 €	1.149 €	1.054 €	1.332 €	1.179 €		
71	MODELO	PEAD-RP71JAQ	PLA-ZRP71BA	PLA-RP71BA	PKA-RP71KAL	PCA-RP71KAQ	PCA-RP71HAQ	PSA-RP71KA
	Capacidad frío kW	7,1	7,1	7,1	7,1	7,1	7,1	7,1
	Capacidad calor kW	8,0	8,0	8,0	8,0	8,0	8,0	8,0
	PVR	1.132 €	1.487 €	1.325 €	1.570 €	1.281 €	2.055 €	2.004 €
100	MODELO	PEAD-RP100JAQ	PLA-ZRP100BA	PLA-RP100BA	PKA-RP100KAL	PCA-RP100KAQ		PSA-RP100KA
	Capacidad frío kW	10,0	10,0	10,0	10,0	10,0		10,0
	Capacidad calor kW	11,2	11,2	11,2	11,2	11,2		11,2
	PVR	1.285 €	1.710 €	1.426 €	2.131 €	1.515 €		2.307 €
125	MODELO	PEAD-RP125JAQ	PLA-ZRP125BA	PLA-RP125BA		PCA-RP125KAQ		PSA-RP125KA
	Capacidad frío kW	12,5	12,5	12,5		12,5		12,5
	Capacidad calor kW	14,0	14,0	14,0		14,0		14,0
	PVR	1.581 €	1.898 €	1.655 €		1.683 €		2.909 €

NOTAS: Para las unidades de conducto y de techo, es necesario elegir uno de los siguientes controles remotos: PAR-31MAA ó PAC-YT52CRA | * También hay disponibles unidades de conducto sin bomba de drenaje (sufijo -JALQR1). Consultar disponibilidad y precios. | ** El PVR del cassette incluye el panel estándar PLP-6BALM

Unidades Exteriores



		POWER INVERTER	STANDARD INVERTER
200	MODELO	PUHZ-ZRP200YKA	PUHZ-P200YKA
	Capacidad frío kW	19,0	19,0
	Capacidad calor kW	22,4	22,4
	Long. Máx. tubería vert/total m	30 / 100	30 / 70
PVR		6.175 €	4.734 €
250	MODELO	PUHZ-ZRP250YKA	PUHZ-P250YKA
	Capacidad frío kW	22,0	22,0
	Capacidad calor kW	27,0	27,0
	Long. Máx. tubería vert/total m	30 / 100	30 / 70
PVR		7.210 €	5.449 €

Combinaciones Sistemas Compo Multi

	ÍNDICE EXTERIOR	200	250
2X	Índice interiores	100 + 100	125+ 125
	Kit distribuidor	MSDD-50WR-E	MSDD-50WR-E
3X	Índice interiores	60+ 60 + 60	71 + 71 + 71
	Kit distribuidor	MSDT-111R-E	MSDT-111R-E
4X	Índice interiores	50 + 50 + 50 + 50	60 + 60 + 60 + 60
	Kit distribuidor	MSDF-1111R-E	MSDF-1111R-E

Kit de distribución

MODELO	TIPO DE KIT	Nº SALIDAS	DESCRIPCIÓN	PVR
MSDD-50WR-E	Distribución	2	Derivación de la línea frigorífica para capacidades entre 22,4kW y 45kW	120 €
MSDT-111R-E	Distribución	3	Derivación de la línea frigorífica para capacidades entre 45kW y 73kW	250 €
MSDF-1111R-E	Distribución	4	Derivación de la línea frigorífica para capacidades a partir de 73kW	263 €

Gama **CITY MULTI**

La tecnología VRF más avanzada



Mitsubishi Electric se coloca a la vanguardia de la tecnología VRF con su gama CITY MULTI, diseñada específicamente para los requerimientos de los edificios actuales y orientada a factores clave como la eficiencia energética, la flexibilidad, la adaptabilidad y la fiabilidad.

Gracias a sus sistemas de control intuitivos, capaces de conectarse a Internet, y a la integración de la climatización con sistemas de ventilación, CITY MULTI se posiciona como marca de referencia y líder en el mercado del caudal variable de refrigerante.



Serie **Multi-S**

Multi-S. Esta serie es ideal para pequeñas oficinas, locales comerciales compartimentados u otras dependencias de tamaño medio.



Serie **Estándar**

Estándar, Incorpora tecnologías orientadas a conseguir la mayor eficiencia energética, como un compresor con estátor bobinado de alta densidad y un intercambiador térmico con un excelente coeficiente aerodinámico y mayor superficie de intercambio.



Serie **High COP**

High COP. Los avances tecnológicos de Mitsubishi Electric permiten obtener una gama de exteriores con los SCOP Y SEER más altos del mercado.



Serie **ZUBADAN**

ZUBADAN Única en el mercado, permite el funcionamiento del sistema de climatización incluso a temperaturas exteriores extremas de hasta -25°C .



Serie **Replace Multi**

Replace Multi. Se basa en tres pilares: Reutilización, Reemplazo y Renovación y representa una nueva solución en el mercado para sustituir un equipo de aire acondicionado.



Serie **W**

W Condensadas por agua. Las unidades exteriores condensadas por agua son ideales cuando no se dispone de espacio suficiente en la azotea sistemas aerotérmicos o cuando se quiere reducir de forma significativa la cantidad de gas refrigerante contenida en un circuito.

BOMBA DE CALOR
Serie PUHY-P200~450YJM • 1 Módulo

MODELO			PUHY-P200YJM-A	PUHY-P250YJM-A	PUHY-P300YJM-A	PUHY-P350YJM-A	PUHY-P400YJM-A	PUHY-P450YJM-A
Capacidad Nominal	Refrigeración	kCal/h	20.000	25.000	30.000	35.000	40.000	45.000
	Refrigeración	kW	22,4	28,0	33,5	40,0	45,0	50,0
	Calefacción	kW	25,0	31,5	37,5	45,0	50,0	56,0
Consumo Nominal	Refrigeración	kW	5,62	7,40	9,00	11,01	13,11	15,47
	Calefacción	kW	5,84	7,34	9,25	11,19	12,82	14,62
Coeficiente Energético	EER		3,98	3,78	3,72	3,63	3,43	3,23
	COP		4,28	4,29	4,05	4,02	3,90	3,83
Interiores Conectables	Capacidad Total		50 ~ 130% de la capacidad de la unidad exterior					
	Modelo / Cantidad		P15 ~ P250 / 1~17	P15 ~ P250 / 1~21	P15 ~ P250 / 1~26	P15 ~ P250 / 1~30	P15 ~ P250 / 1~34	P15 ~ P250 / 1~39
Alimentación	Fases, V/Hz		3 Fases, 380-400-415V / 50Hz					
Intensidad máxima	A		9.8-9.3-9.0	12.4-11.8-11.4	15.6-14.8-14.2	18.8-17.9-17.2	22.1-21.0-20.2	26.1-24.8-23.9
Diam. Tuberías líquido/gas	mm		9,52/19,05	9,52/22,2	9,52/22,2	12,7/28,58	12,7/28,58	15,88/28,58
Long. Máx tubería vert*/total	m		50/1.000	50/1.000	50/1.000	50/1.000	50/1.000	50/1.000
Nivel Sonoro	dB(A)		56	58	59	60	61	62
Ventilador	Caudal de aire	m³/min	170	170	170	210	210	370
Dimensiones (Ancho x Alto x Fondo)	mm		920 x 1.710 x 760	920 x 1.710 x 760	920 x 1.710 x 760	1.220 x 1.710 x 760	1.220 x 1.710 x 760	1.750 x 1.710 x 760
PVR			9.869 €	10.785 €	12.797 €	15.362 €	17.175 €	19.900 €

NOTAS: Hasta finalizar existencias

*Si la máquina exterior está por debajo de las interiores, altura máx 40m, rango T° refriger: 0°C Ts a 43°C Tsl Medidas capacidad kCal/h(1): Long. tubería 5m, Altura 0m; kW(2): Long. tubería 7,5m, Altura 0m | Compresor hermético Scroll Inverter, Protecciones: Presostato y sensor alta P. 4,15MPa, protección sobrecalentamiento compresor, protección sobrecorriente inverter. | Ventilador tipo helicoidal con máximo 60Pa de presión estática, protección por interruptor térmico.

Serie PUHY-P500~700YSJM • 2 Módulos

MODELO			PUHY-P500YSJM-A	PUHY-P550YSJM-A	PUHY-P600YSJM-A1	PUHY-P650YSJM-A	PUHY-P700YSJM-A1
Capacidad Nominal	Refrigeración	kCal/h	50.000	55.000	60.000	65.000	70.000
	Refrigeración	kW	56,0	63,0	69,0	73,0	80,0
	Calefacción	kW	63,0	69,0	76,5	81,5	88,0
Consumo Nominal	Refrigeración	kW	15,38	17,16	19,00	20,39	23,05
	Calefacción	kW	15,03	16,87	19,26	20,47	23,09
Coeficiente Energético	EER		3,64	3,67	3,63	3,58	3,47
	COP		4,19	4,09	3,97	3,98	3,81
Interiores Conectables	Capacidad Total		50 ~ 130% de la capacidad de la unidad exterior				
	Modelo / Cantidad		P15 ~ P250 / 1~43	P15 ~ P250 / 1~47	P15 ~ P250 / 1~50	P15 ~ P250 / 1~50	P15 ~ P250 / 1~50
Alimentación	Fases, V/Hz		3 Fases, 380-400-415V / 50Hz				
Intensidad máxima	A		25.9-24.6-23.7	28.9-27.5-26.5	32.5-30.8-29.7	34.5-32.8-31.6	35.7-37.0-38.9
Diam. Tuberías líquido/gas	mm		15,88/28,58	15,88/28,58	15,88/28,58	15,88/28,58	19,05/34,93
Long. Máx tubería vert*/total	m		50/1.000	50/1.000	50/1.000	50/1.000	50/1.000
Nivel Sonoro	dB(A)		61	61,5	62	62,5	63
Módulos	PUHY-P#YJM-A		250+250	250+300	300+300	300+350	300+400
Kit de conexión incluido en el set			CMY-Y100VBK2	CMY-Y100VBK2	CMY-Y100VBK2	CMY-Y100VBK2	CMY-Y200VBK2
PVR			21.741 €	23.753 €	25.765 €	28.330 €	30.178 €

NOTAS: Hasta finalizar existencias

*Si la máquina exterior está por debajo de las interiores, altura máx 40m, rango T° refriger: 0°C Ts a 43°C Tsl Medidas capacidad kCal/h(1): Long. tubería 5m, Altura 0m; kW(2): Long. tubería 7,5m, Altura 0m | Compresor hermético Scroll Inverter, Protecciones: Presostato y sensor alta P. 4,15MPa, protección sobrecalentamiento compresor, protección sobrecorriente inverter. | Ventilador tipo helicoidal con máximo 60Pa de presión estática, protección por interruptor térmico.

BOMBA DE CALOR

Serie PUHY-P750~900YSJM • 2 Módulos



MODELO			PUHY-P750YSJM-A	PUHY-P800YSJM-A1	PUHY-P850YSJM-A	PUHY-P900YSJM-A
Capacidad Nominal	Refrigeración	kCal/h	75.000	80.000	85.000	90.000
	Refrigeración	kW	85,0	90,0	96,0	101,0
Consumo Nominal	Calefacción	kW	95,0	100,0	108,0	113,0
	Refrigeración	kW	24,70	26,86	29,62	32,06
Coeficiente Energético	Calefacción	kW	24,67	27,02	28,42	30,05
	EER		3,44	3,35	3,24	3,15
Interiores Conectables	COP		3,85	3,70	3,80	3,76
	Capacidad Total		50 ~ 130% de la capacidad de la unidad exterior			
Modelo / Cantidad			P15 ~ P250 / 1~50	P15 ~ P250 / 1~50	P15 ~ P250 / 1~50	P15 ~ P250 / 1~50
Alimentación	Fases, V/Hz		3 Fases, 380-400-415V / 50Hz			
Intensidad máxima	A		41,6-39,6-38,1	45,6-43,3-41,7	50,0-47,5-45,7	54,1-51,4-49,5
Diam. Tuberías líquido/gas	mm		19,05/34,93	19,05/34,93	19,05/41,28	19,05/41,28
Long. Máx tubería vert*/total	m		50/1.000	50/1.000	50/1.000	50/1.000
Nivel Sonoro	dB(A)		63,5	64	64,5	65
Módulos	PUHY-P#YJM-A		350+400	400+400	400+450	450+450
Kit de conexión incluido en el set			CMY-Y200VBK2	CMY-Y200VBK2	CMY-Y200VBK2	CMY-Y200VBK2
PVR			32.743 €	34.556 €	37.281 €	40.006 €

NOTAS: Hasta finalizar existencias

*Si la máquina exterior está por debajo de las interiores, altura máx 40m, rango T° refriger: 0°C Ts a 43°C Tsl Medidas capacidad kCal/h(1): Long. tubería 5m, Altura 0m; kW(2): Long. tubería 7,5m, Altura 0m | Compresor hermético Scroll Inverter, Protecciones: Presostato y sensor alta P. 4,15MPa, protección sobrecalentamiento compresor, protección sobrecorriente inverter. | Ventilador tipo helicoidal con máximo 60Pa de presión estática, protección por interruptor térmico.

Serie PUHY-P950~1250YSJM • 3 Módulos



MODELO			PUHY-P950YSJM-A	PUHY-P1000YSJM-A	PUHY-P1050YSJM-A	PUHY-P1100YSJM-A	PUHY-P1150YSJM-A	PUHY-P1200YSJM-A	PUHY-P1250YSJM-A
Capacidad Nominal	Refrigeración	kCal/h	95.000	100.000	105.000	110.000	115.000	120.000	125.000
	Refrigeración	kW	108,0	113,0	118,0	124,0	130,0	136,0	140,0
Consumo Nominal	Calefacción	kW	119,5	127,0	132,0	140,0	145,0	150,0	156,5
	Refrigeración	kW	30,50	32,10	33,81	35,73	38,34	40,84	42,94
Coeficiente Energético	Calefacción	kW	30,02	33,15	34,10	36,08	37,27	39,26	40,86
	EER		3,54	3,52	3,49	3,47	3,39	3,33	3,26
Interiores Conectables	COP		3,98	3,83	3,87	3,88	3,89	3,82	3,83
	Capacidad Total		50 ~ 130% de la capacidad de la unidad exterior						
Modelo / Cantidad			P15 ~ P250 / 1~50	P15 ~ P250 / 2~50	P15 ~ P250 / 2~50	P15 ~ P250 / 2~50	P15 ~ P250 / 2~50	P15 ~ P250 / 2~50	P15 ~ P250 / 2~50
Alimentación	Fases, V/Hz		3 Fases, 380-400-415V / 50Hz						
Intensidad máxima	A		51,4-48,9-47,1	55,9-53,1-51,2	57,5-54,6-52,7	60,9-57,8-55,7	64,7-61,4-59,2	68,9-65,4-63,1	72,4-68,8-66,3
Diam. Tuberías líquido/gas	mm		19,05/41,28	19,05/41,28	19,05/41,28	19,05/41,28	19,05/41,28	19,05/41,28	19,05/41,28
Long. Máx tubería vert*/total	m		50/1.000	50/1.000	50/1.000	50/1.000	50/1.000	50/1.000	50/1.000
Nivel Sonoro	dB(A)		64,5	64,5	65	65	65,5	66	66
Módulos	PUHY-P#YJM-A		250+300+400	300+300+400	300+350+400	350+350+400	350+350+450	350+400+450	350+450+450
Kit de conexión incluido en el set			CMY-Y300VBK2	CMY-Y300VBK2	CMY-Y300VBK2	CMY-Y300VBK2	CMY-Y300VBK2	CMY-Y300VBK2	CMY-Y300VBK2
PVR			41.141 €	43.153 €	45.718 €	48.283 €	51.008 €	52.821 €	55.546 €

NOTAS: Hasta finalizar existencias

*Si la máquina exterior está por debajo de las interiores, altura máx 40m, rango T° refriger: 0°C Ts a 43°C Tsl Medidas capacidad kCal/h(1): Long. tubería 5m, Altura 0m; kW(2): Long. tubería 7,5m, Altura 0m | Compresor hermético Scroll Inverter, Protecciones: Presostato y sensor alta P. 4,15MPa, protección sobrecalentamiento compresor, protección sobrecorriente inverter. | Ventilador tipo helicoidal con máximo 60Pa de presión estática, protección por interruptor térmico.

BOMBA DE CALOR
Serie PUMY-P112~140VKM • Monofásicas

MODELO			PUMY-P112VKM	PUMY-P125VKM	PUMY-P140VKM
Capacidad Nominal	Refrigeración	kCal/h	11.200	12.500	14.000
	Refrigeración	kW	12,5	14,0	15,5
Consumo Nominal	Calefacción	kW	14,0	16,0	18,0
	Refrigeración	kW	2,79	3,46	4,52
Coeficiente Energético	Calefacción	kW	3,04	3,74	4,47
	EER		4,48	4,05	3,43
Interiores Conectables	COP		4,61	4,28	4,03
	Capacidad Total		50 ~ 130% de la capacidad de la unidad exterior		
Modelo / Cantidad			P15 ~ P125 / 1~9	P15 ~ P140 / 1~10	P15 ~ P140 / 1~12
Alimentación	Fases, V/Hz		1 Fase, 230V / 50Hz		
Intensidad nominal refr.380V-50Hz	A		12,87	15,97	20,86
Diam. Tuberías líquido/gas	mm		9,52/15,88	9,52/15,88	9,52/15,88
Long. Máx tubería vert*/total	m		50/300	50/300	50/300
Nivel Sonoro	dB(A)		49	50	51
Ventilador	Caudal de aire	m³/min	110	110	110
Dimensiones (Ancho x Alto x Fondo)	mm		1.050 x 1.338 x 330	1.050 x 1.338 x 330	1.050 x 1.338 x 330
PVR			5.600 €	5.957 €	6.786 €

NOTAS: Especificaciones sujetas a cambios | Consultar disponibilidad | **Si la máquina exterior está por debajo de las interiores, altura máx 40m, rango T° refrig: 0°C a 43°C | Medidas capacidad kCal/h: Long. tubería 5m, Altura 0m; kW: Long. tubería 7,5m, Altura 0m | Compresor hermético Scroll Inverter, Protecciones: Presostato y sensor alta P. 4,15MPa, protección sobrecalentamiento compresor, protección sobrecorriente inverter. | Ventilador helicoidal, protección por interruptor térmico. Disponibles unidades con tratamiento anticorrosión para ambientes salinos (-BS). Consultar precios y disponibilidad.

Consultar disponibilidad de la nueva versión PUMY-V(Y)KM2 para conexión de Hydrobox Ecodan mediante el Branch Box PAC-MK31/51BC.

Serie PUMY-P112~200YKM • Trifásicas

MODELO			PUMY-P112YKM	PUMY-P125YKM	PUMY-P140YKM	PUMY-P200YKM
Capacidad Nominal	Refrigeración	kCal/h	11.200	12.500	14.000	20.000
	Refrigeración	kW	12,5	14,0	15,5	22,4
Consumo Nominal	Calefacción	kW	14,0	16,0	18,0	25,0
	Refrigeración	kW	2,79	3,46	4,52	6,05
Coeficiente Energético	Calefacción	kW	3,04	3,74	4,47	5,84
	EER		4,48	4,05	3,43	3,7
Interiores Conectables	COP		4,61	4,28	4,03	4,28
	Capacidad Total		50 ~ 130% de la capacidad de la unidad exterior			
Modelo / Cantidad			P15 ~ P125 / 1~9	P15 ~ P140 / 1~10	P15 ~ P140 / 1~12	P15 ~ P140 / 1~12
Alimentación	Fases, V/Hz		3 Fases, 400V / 50Hz			
Intensidad nominal refr.380V-50Hz	A		4,46	5,53	7,23	9,88
Diam. Tuberías líquido/gas	mm		9,52/15,88	9,52/15,88	9,52/15,88	9,52/19,05
Long. Máx tubería vert*/total	m		50/300	50/300	50/300	50/150
Nivel Sonoro	dB(A)		49	50	51	61
Ventilador	Caudal de aire	m³/min	110	110	110	139
Dimensiones (Ancho x Alto x Fondo)	mm		1.050 x 1.338 x 330	1.050 x 1.338 x 330	1.050 x 1.338 x 330	1.050 x 1.338 x 330
PVR			5.600 €	5.985 €	6.917 €	9.240 €

NOTAS: Especificaciones sujetas a cambios | Consultar disponibilidad | **Si la máquina exterior está por debajo de las interiores, altura máx 40m, rango T° refrig: 0°C a 43°C | Medidas capacidad kCal/h: Long. tubería 5m, Altura 0m; kW: Long. tubería 7,5m, Altura 0m | Compresor hermético Scroll Inverter, Protecciones: Presostato y sensor alta P. 4,15MPa, protección sobrecalentamiento compresor, protección sobrecorriente inverter. | Ventilador helicoidal, protección por interruptor térmico. Disponibles unidades con tratamiento anticorrosión para ambientes salinos (-BS). Consultar precios y disponibilidad.

Consultar disponibilidad de la nueva versión PUMY-V(Y)KM2 para conexión de Hydrobox Ecodan mediante el Branch Box PAC-MK31/51BC.



BOMBA DE CALOR

Serie PUHY-P200~400YKB • Módulos “S” y “L”



MODELO			PUHY-P200YKB-A1	PUHY-P250YKB-A1
Capacidad	Refrigeración	kCal/h	20.000	25.000
	Refrigeración	kW	22,4	28,0
Nominal	Calefacción	kW	25,0	31,5
	Refrigeración	kW	5,19	6,88
Consumo	Calefacción	kW	5,81	7,34
	EER		4,31	4,06
Coeficiente Energético	COP		4,3	4,29
	SEER (EN14825)		6,18	6,40
Coeficiente Energético Estacional ⁽⁴⁾	SCOP (EN14825)		3,57	3,43
	Capacidad Total		50 ~ 130% de la capacidad de la unidad exterior	
Interiores Conectables	Modelo / Cantidad		P15 ~ P250 / 1~17	P15 ~ P250 / 1~21
	Alimentación	Fases, V/Hz	3 Fases, 380-400-415V / 50Hz	
Intensidad nominal refr.380V-50Hz		A	8,7	11,6
Diam. Tuberías líquido/gas		mm	9,52/22,2	9,52 (12,7 si long>90m)/22,2
Long. Máx tubería vert*/total		m	50/1.000	50/1.000
Nivel Sonoro		dB(A)	57	59
Ventilador	Caudal de aire	m³/min	175	175
Dimensiones (Ancho x Alto x Fondo)		mm	920 x 1.710 x 740	920 x 1.710 x 740
PVR			9.869 €	10.785 €

MODELO			PUHY-P300YKB-A1	PUHY-P350YKB-A1	PUHY-P400YKB-A1
Capacidad	Refrigeración	kCal/h	30.000	35.000	40.000
	Refrigeración	kW	33,5	40,0	45,0
Nominal	Calefacción	kW	37,5	45,0	50,0
	Refrigeración	kW	8,56	11,69	13,55
Consumo	Calefacción	kW	9,07	11,13	12,50
	EER		3,91	3,42	3,32
Coeficiente Energético	COP		4,13	4,04	4,00
	SEER (EN14825)		5,51	5,25	5,19
Coeficiente Energético Estacional ⁽⁴⁾	SCOP (EN14825)		3,24	3,13	3,02
	Capacidad Total		50 ~ 130% de la capacidad de la unidad exterior		
Interiores Conectables	Modelo / Cantidad		P15 ~ P250 / 1~26	P15 ~ P250 / 1~30	P15 ~ P250 / 1~34
	Alimentación	Fases, V/Hz	3 Fases, 380-400-415V / 50Hz		
Intensidad nominal refr.380V-50Hz		A	14,4	19,7	22,8
Diam. Tuberías líquido/gas		mm	9,52 (12,7 si long>40m)/22,2	12,7/28,58	12,7/28,58
Long. Máx tubería vert*/total		m	50/1.000	50/1.000	50/1.000
Nivel Sonoro		dB(A)	61	61	63
Ventilador	Caudal de aire	m³/min	210	210	210
Dimensiones (Ancho x Alto x Fondo)		mm	1.220 x 1.710 x 740	1.220 x 1.710 x 740	1.220 x 1.710 x 740
PVR			12.797 €	15.362 €	17.175 €

Serie PUHY-P450~500YKB • Módulos “XL”



MODELO			PUHY-P450YKB-A1	PUHY-P500YKB-A1
Capacidad	Refrigeración	kCal/h	45.000	50.000
	Refrigeración	kW	50,0	56,0
Nominal	Calefacción	kW	56,0	63,0
	Refrigeración	kW	14,79	18,39
Consumo	Calefacción	kW	15,55	18,52
	EER		3,38	2,99
Coeficiente Energético	COP		3,6	3,4
	SEER (EN14825)		5,13	4,86
Coeficiente Energético Estacional ⁽⁴⁾	SCOP (EN14825)		3,02	2,86
	Capacidad Total		50 ~ 130% de la capacidad de la unidad exterior	
Interiores Conectables	Modelo / Cantidad		P15 ~ P250 / 1~39	P15 ~ P250 / 1~43
	Alimentación	Fases, V/Hz	3 Fases, 380-400-415V / 50Hz	
Intensidad nominal refr.380V-50Hz		A	24,9	31
Diam. Tuberías líquido/gas		mm	15,88/28,58	15,88/28,58
Long. Máx tubería vert*/total		m	50/1.000	50/1.000
Nivel Sonoro		dB(A)	66	66
Ventilador	Caudal de aire	m³/min	360	360
Dimensiones (Ancho x Alto x Fondo)		mm	1.750 x 1.710 x 740	1.750 x 1.710 x 740
PVR			19.900 €	20.950 €

NOTAS: *Si la máquina exterior está por debajo de las interiores, altura máx 40m, rango T° refriger: 0°C Ts a 43°C Ts1 Medidas capacidad kCal/h: Long. tubería 5m, Altura 0m; kW: Long. tubería 7,5m, Altura 0m | Compresor hermético Scroll Inverter, Protecciones: Prestato y sensor alta P. 4,15MPa, protección sobrecalentamiento compresor, protección sobrecorriente inverter. | Ventilador tipo helicoidal con máximo 60Pa de presión estática, protección por interruptor térmico. Disponibles unidades con tratamiento anticorrosión para ambientes salinos (-BS). Consultar precios y disponibilidad.

BOMBA DE CALOR
Serie PUHY-P400~650YSKB • 2 Módulos

MODELO		PUHY-P400YSKB-A1	PUHY-P450YSKB-A1	PUHY-P500YSKB-A1	PUHY-P550YSKB-A1	PUHY-P600YSKB-A1	PUHY-P650YSKB-A1	
Capacidad Nominal	Refrigeración	kCal/h	40.000	45.000	50.000	55.000	60.000	65.000
	Refrigeración	kW	45,0	50,0	56,0	63,0	69,0	73,0
Consumo Nominal	Calefacción	kW	50,0	56,0	63,0	69,0	76,5	81,5
	Refrigeración	kW	11,00	12,59	14,54	16,66	19,43	20,97
Coeficiente Energético	Calefacción	kW	12,24	13,72	15,46	17,29	19,36	21,00
	EER		4,09	3,97	3,85	3,78	3,55	3,48
Coeficiente Energético Estacional ⁽⁴⁾	COP		4,08	4,08	4,07	3,99	3,95	3,88
	SEER (EN14825)		6,01	6,12	6,23	5,79	5,66	5,23
Interiores Conectables	SCOP (EN14825)		3,57	3,51	3,44	3,34	3,29	3,19
	Capacidad Total		50 ~ 130% de la capacidad de la unidad exterior					
Modelo / Cantidad		P15 ~ P250 / 1~34	P15 ~ P250 / 1~39	P15 ~ P250 / 1~43	P15 ~ P250 / 1~47	P15 ~ P250 / 2~50	P15 ~ P250 / 2~50	
Alimentación	Fases, V/Hz	3 Fases, 380-400-415V / 50Hz						
Intensidad nominal refr.380V-50Hz	A	18,5	21,2	24,5	28,1	32,8	35,4	
Diam. Tuberías líquido/gas	mm	12,70/28,58	15,88/28,58	15,88/28,58	15,88/28,58	15,88/28,58	15,88/28,58	
Long. Máx tubería vert*/total	m	50/1.000	50/1.000	50/1.000	50/1.000	50/1.000	50/1.000	
Nivel Sonoro	dB(A)	60	61,5	62	63,5	63,5	64	
Módulos	PUHY-P#YKB-A	200+200	200+250	250+250	250+300	250+350	300+350	
Kit de conexión incluido en el set		CMY-Y100VBK3	CMY-Y100VBK3	CMY-Y100VBK3	CMY-Y100VBK3	CMY-Y100VBK3	CMY-Y100VBK3	
PVR		19.909 €	20.825 €	21.741 €	23.753 €	26.318 €	28.330 €	

NOTAS: *Si la máquina exterior está por debajo de las interiores, altura máx 40m, rango T^o refriger: 0°C Ts a 43°C Tsl Medidas capacidad kCal/h: Long. tubería 5m, Altura 0m; kW: Long. tubería 7,5m, Altura 0m | Compresor hermético Scroll Inverter, Protecciones: Presostato y sensor alta P. 4,15MPa, protección sobrecalentamiento compresor, protección sobrecorriente inverter. | Ventilador tipo helicoidal con máximo 60Pa de presión estática, protección por interruptor térmico. Disponibles unidades con tratamiento anticorrosión para ambientes salinos (-BS). Consultar precios y disponibilidad.

Serie PUHY-P700~900YSKB • 2 Módulos

MODELO		PUHY-P700YSKB-A1	PUHY-P750YSKB-A1	PUHY-P800YSKB-A1	PUHY-P850YSKB-A1	PUHY-P900YSKB-A1	
Capacidad Nominal	Refrigeración	kCal/h	70.000	75.000	80.000	85.000	90.000
	Refrigeración	kW	80,0	85,0	90,0	96,0	101,0
Consumo Nominal	Calefacción	kW	88,0	95,0	100,0	108,0	113,0
	Refrigeración	kW	24,69	26,56	27,86	30,18	31,46
Coeficiente Energético	Calefacción	kW	22,97	24,93	27,62	29,90	33,00
	EER		3,24	3,2	3,23	3,18	3,21
Coeficiente Energético Estacional ⁽⁴⁾	COP		3,83	3,81	3,62	3,61	3,42
	SEER (EN14825)		5,10	5,08	5,05	5,02	4,99
Interiores Conectables	SCOP (EN14825)		3,13	3,08	3,08	3,02	3,02
	Capacidad Total		50 ~ 130% de la capacidad de la unidad exterior				
Modelo / Cantidad		P15 ~ P250 / 2~50	P15 ~ P250 / 2~50	P15 ~ P250 / 2~50	P15 ~ P250 / 2~50	P15 ~ P250 / 2~50	
Alimentación	Fases, V/Hz	3 Fases, 380-400-415V / 50Hz					
Intensidad nominal refr.380V-50Hz	A	41,6	44,8	47	50,9	53,1	
Diam. Tuberías líquido/gas	mm	19,05/34,93	19,05/34,93	19,05/34,93	19,05/41,28	19,05/41,28	
Long. Máx tubería vert*/total	m	50/1.000	50/1.000	50/1.000	50/1.000	50/1.000	
Nivel Sonoro	dB(A)	64	65,5	67,5	68	69	
Módulos	PUHY-P#YKB-A	350+350	350+400	350+450	400+450	450+450	
Kit de conexión incluido en el set		CMY-Y200VBK2	CMY-Y200VBK2	CMY-Y200VBK2	CMY-Y200VBK2	CMY-Y200VBK2	
PVR		30.930 €	32.743 €	35.468 €	37.281 €	40.006 €	

NOTAS: *Si la máquina exterior está por debajo de las interiores, altura máx 40m, rango T^o refriger: 0°C Ts a 43°C Tsl Medidas capacidad kCal/h: Long. tubería 5m, Altura 0m; kW: Long. tubería 7,5m, Altura 0m | Compresor hermético Scroll Inverter, Protecciones: Presostato y sensor alta P. 4,15MPa, protección sobrecalentamiento compresor, protección sobrecorriente inverter. | Ventilador tipo helicoidal con máximo 60Pa de presión estática, protección por interruptor térmico. Disponibles unidades con tratamiento anticorrosión para ambientes salinos (-BS). Consultar precios y disponibilidad.



BOMBA DE CALOR

Serie PUHY-P950~1150YSKB • 3 Módulos



MODELO			PUHY-P950YSKB-A1	PUHY-P1000YSKB-A1	PUHY-P1050YSKB-A1	PUHY-P1100YSKB-A1	PUHY-P1150YSKB-A1
Capacidad Nominal	Refrigeración	kCal/h	95.000	100.000	105.000	110.000	115.000
	Refrigeración	kW	108,0	113,0	118,0	124,0	130,0
	Calefacción	kW	119,5	127,0	132,0	140,0	145,0
Consumo Nominal	Refrigeración	kW	30,25	32,10	35,01	38,62	40,24
	Calefacción	kW	30,40	32,70	34,25	36,60	39,29
Coeficiente Energético	EER		3,57	3,52	3,37	3,21	3,23
	COP		3,93	3,88	3,85	3,82	3,69
Coeficiente Energético Estacional ⁽⁴⁾	SEER (EN14825)		5,55	5,26	5,17	5,09	5,07
	SCOP (EN14825)		3,23	3,17	3,13	3,10	3,10
Interiores Conectables	Capacidad Total		50 ~ 130% de la capacidad de la unidad exterior				
	Modelo / Cantidad		P15 ~ P250 / 2~50	P15 ~ P250 / 2~50	P15 ~ P250 / 2~50	P15 ~ P250 / 2~50	P15 ~ P250 / 2~50
Alimentación		Fases, V/Hz	3 Fases, 380-400-415V / 50Hz				
Intensidad nominal refr.380V-50Hz		A	51	54,1	59,1	65,1	67,9
Diam. Tuberías líquido/gas		mm	19,05/41,28	19,05/41,28	19,05/41,28	19,05/41,28	19,05/41,28
Long. Máx tubería vert*/total		m	50/1.000	50/1.000	50/1.000	50/1.000	50/1.000
Nivel Sonoro		dB(A)	66,5	66,5	66,5	66,5	68,5
Módulos	PUHY-P#YKB-A		250+300+400	300+300+400	300+350+400	350+350+400	350+350+450
Kit de conexión incluido en el set			CMY-Y300VBK3	CMY-Y300VBK3	CMY-Y300VBK3	CMY-Y300VBK3	CMY-Y300VBK3
PVR			41.141 €	43.153 €	45.718 €	48.283 €	51.008 €

NOTAS: *Si la máquina exterior está por debajo de las interiores, altura máx 40m, rango T° refriger: 0°C Ts a 43°C Tsl Medidas capacidad kCal/h: Long. tubería 5m, Altura 0m; kW: Long. tubería 7,5m, Altura 0m | Compresor hermético Scroll Inverter, Protecciones: Presostato y sensor alta P. 4,15MPa, protección sobrecalentamiento compresor, protección sobrecorriente inverter. | Ventilador tipo helicoidal con máximo 60Pa de presión estática, protección por interruptor térmico. Disponibles unidades con tratamiento anticorrosión para ambientes salinos (-BS). Consultar precios y disponibilidad.

Serie PUHY-P1200~1350YSKB • 3 Módulos



MODELO			PUHY-P1200YSKB-A1	PUHY-P1250YSKB-A1	PUHY-P1300YSKB-A1	PUHY-P1350YSKB-A1
Capacidad Nominal	Refrigeración	kCal/h	120.000	125.000	130.000	135.000
	Refrigeración	kW	136,0	140,0	146,0	150,0
	Calefacción	kW	150,0	156,5	163,0	168,0
Consumo Nominal	Refrigeración	kW	44,10	43,80	47,80	47,40
	Calefacción	kW	40,76	44,08	46,04	49,12
Coeficiente Energético	EER		3,08	3,19	3,05	3,16
	COP		3,68	3,55	3,54	3,42
Coeficiente Energético Estacional ⁽⁴⁾	SEER (EN14825)		5,05	5,03	5,01	4,99
	SCOP (EN14825)		3,06	3,06	3,02	3,02
Interiores Conectables	Capacidad Total		50 ~ 130% de la capacidad de la unidad exterior			
	Modelo / Cantidad		P15 ~ P250 / 2~50	P15 ~ P250 / 2~50	P15 ~ P250 / 2~50	P15 ~ P250 / 2~50
Alimentación		Fases, V/Hz	3 Fases, 380-400-415V / 50Hz			
Intensidad nominal refr.380V-50Hz		A	74,4	73,9	80,6	80
Diam. Tuberías líquido/gas		mm	19,05/41,28	19,05/41,28	19,05/41,28	19,05/41,28
Long. Máx tubería vert*/total		m	50/1.000	50/1.000	50/1.000	50/1.000
Nivel Sonoro		dB(A)	69	70	70	71
Módulos	PUHY-P#YKB-A		350+400+450	350+450+450	400+450+450	450+450+450
Kit de conexión incluido en el set			CMY-Y300VBK3	CMY-Y300VBK3	CMY-Y300VBK3	CMY-Y300VBK3
PVR			52.821 €	55.546 €	57.359 €	60.084 €

NOTAS: *Si la máquina exterior está por debajo de las interiores, altura máx 40m, rango T° refriger: 0°C Ts a 43°C Tsl Medidas capacidad kCal/h: Long. tubería 5m, Altura 0m; kW: Long. tubería 7,5m, Altura 0m | Compresor hermético Scroll Inverter, Protecciones: Presostato y sensor alta P. 4,15MPa, protección sobrecalentamiento compresor, protección sobrecorriente inverter. | Ventilador tipo helicoidal con máximo 60Pa de presión estática, protección por interruptor térmico. Disponibles unidades con tratamiento anticorrosión para ambientes salinos (-BS). Consultar precios y disponibilidad.

BOMBA DE CALOR
Serie PUHY-EP200~400YLM • 1 Módulo

MODELO		PUHY-EP200YLM-A1	PUHY-EP250YLM-A1	PUHY-EP300YLM-A1	PUHY-EP350YLM-A1	PUHY-EP400YLM-A1	
Capacidad Nominal	Refrigeración	kCal/h	20.000	25.000	30.000	35.000	40.000
	Refrigeración	kW	22,4	28,0	33,5	40,0	45,0
Consumo Nominal	Calefacción	kW	25,0	31,5	37,5	45,0	50,0
	Refrigeración	kW	5,19	6,89	8,56	11,69	12,26
Coeficiente Energético	Calefacción	kW	5,73	7,68	9,16	12,53	13,15
	EER		4,31	4,06	3,91	3,42	3,67
Coeficiente Energético Estacional ⁽⁴⁾	COP		4,36	4,1	4,09	3,59	3,80
	SEER (EN14825)		6,52	6,70	5,98	5,70	5,79
Interiores Conectables	SCOP (EN14825)		3,90	3,66	3,47	3,29	3,36
	Capacidad Total		50 ~ 130% de la capacidad de la unidad exterior			50 ~ 130% de la capacidad de la unidad exterior	
Alimentación	Modelo / Cantidad		P15 ~ P250 / 1~17	P15 ~ P250 / 1~21	P15 ~ P250 / 1~26	P15 ~ P250 / 1~30	P15 ~ P250 / 1~34
	Fases, V/Hz		3 Fases, 380-400-415V / 50Hz-60Hz			3 Fases, 380-400-415V / 50Hz-60Hz	
Intensidad nominal refr.380V-50Hz	A		8,70	11,60	14,40	19,70	20,60
Diam. Tuberías líquido/gas	mm		9,52/22,2	9,52 (12,7 si longitud ≥ 90m) / 22,2	9,52(12,7 si longitud ≥ 40m) / 28,58	12,7/28,58	12,7/28,58
Long. Máx tubería vert*/total	m		50/1.000	50/1.000	50/1.000	50/1.000	50/1.000
Nivel Sonoro	dB(A)		57	60	61	61	62,5
Módulos	PUHY-P#YKB-A		175	175	200	200	320
Kit de conexión incluido en el set			920 x 1.710 x 740	920 x 1.710 x 740	1.220 x 1.710 x 740	1.220 x 1.710 x 740	1.750 x 1.710 x 740
PVR			10.902 €	13.503 €	16.277 €	18.356 €	21.975 €

NOTAS: *Si la máquina exterior está por debajo de las interiores, altura máx 40m, rango T^o refrig: 0°C Ts a 43°C Ts | Medidas capacidad kCal/h: Long. tubería 5m, Altura 0m; kW: Long. tubería 7,5m, Altura 0m | Compresor hermético Scroll Inverter, Protecciones: Presostato y sensor alta P. 4,15MPa, protección sobrecalentamiento compresor, protección sobrecorriente inverter. | Ventilador tipo helicoidal con máximo 60Pa de presión estática, protección por interruptor térmico. Disponibles unidades con tratamiento anticorrosión para ambientes salinos (-BS). Consultar precios y disponibilidad.

Serie PUHY-EP450~500YLM • 1 Módulo

MODELO		PUHY-EP450YLM-A1	PUHY-EP500YLM-A1	
Capacidad Nominal	Refrigeración	kCal/h	45.000	50.000
	Refrigeración	kW	50,0	56,0
Consumo Nominal	Calefacción	kW	56,0	63,0
	Refrigeración	kW	14,79	18,72
Coeficiente Energético	Calefacción	kW	16,09	19,68
	EER		3,38	2,99
Coeficiente Energético Estacional ⁽⁴⁾	COP		3,48	3,2
	SEER (EN14825)		5,67	5,49
Interiores Conectables	SCOP (EN14825)		3,22	3,04
	Capacidad Total		50 ~ 130% de la capacidad de la unidad exterior	
Alimentación	Modelo / Cantidad		P15 ~ P250 / 1~39	P15 ~ P250 / 1~43
	Fases, V/Hz		3 Fases, 380-400-415V / 50Hz-60Hz	
Intensidad nominal refr.380V-50Hz	A		24,90	31,60
Diam. Tuberías líquido/gas	mm		15,88/28,58	15,88/28,58
Long. Máx tubería vert*/total	m		50/1.000	50/1.000
Nivel Sonoro	dB(A)		63	63,5
Ventilador	Caudal de aire	m ³ /min	370	370
Dimensiones (Ancho x Alto x Fondo)	mm		1.750 x 1.710 x 740	1.750 x 1.710 x 740
PVR			24.576 €	27.177 €

NOTAS: *Si la máquina exterior está por debajo de las interiores, altura máx 40m, rango T^o refrig: 0°C Ts a 43°C Ts | Medidas capacidad kCal/h: Long. tubería 5m, Altura 0m; kW: Long. tubería 7,5m, Altura 0m | Compresor hermético Scroll Inverter, Protecciones: Presostato y sensor alta P. 4,15MPa, protección sobrecalentamiento compresor, protección sobrecorriente inverter. | Ventilador tipo helicoidal con máximo 60Pa de presión estática, protección por interruptor térmico. Disponibles unidades con tratamiento anticorrosión para ambientes salinos (-BS). Consultar precios y disponibilidad.

BOMBA DE CALOR

Serie PUHY-EP550~600YSLM • 2 Módulos



MODELO		PUHY-EP550YSLM-A1	PUHY-EP600YSLM-A1
Capacidad Nominal	Refrigeración	kCal/h 55.000	60.000
	Refrigeración	kW 63,0	69,0
	Calefacción	kW 69,0	76,5
Consumo Nominal	Refrigeración	kW 16,62	18,59
	Calefacción	kW 17,73	19,66
Coeficiente Energético	EER	3,79	3,71
	COP	3,89	3,89
Coeficiente Energético Estacional ⁽⁴⁾	SEER (EN14825)	6,17	5,82
	SCOP (EN14825)	3,57	3,47
Interiores Conectables	Capacidad Total	50 ~ 130% de la capacidad de la unidad exterior	
	Modelo / Cantidad	P15 ~ P250 / 2~47	P15 ~ P250 / 2~50
Alimentación	Fases, V/Hz	3 Fases, 380-400-415V / 50Hz-60Hz	
Intensidad nominal refr.380V-50Hz	A	28,00	31,30
Diam. Tuberías líquido/gas	mm	15,88/28,58	15,88/28,58
Long. Máx tubería vert*/total	m	50/1.000	50/1.000
Nivel Sonoro	dB(A)	63,5	64
Módulos	PUHY-EP#YLM-A	250 + 300	300 + 300
Kit de conexión incluido en el set		CMY-Y100VBK3	CMY-Y100VBK3
PVR		29.951 €	32.725 €

NOTAS: *Si la máquina exterior está por debajo de las interiores, altura máx 40m, rango T° refrig: 0°C Ts a 43°C Tsl Medidas capacidad kCal/h: Long. tubería 5m, Altura 0m; kW: Long. tubería 7,5m, Altura 0m | Compresor hermético Scroll Inverter, Protecciones: Presostato y sensor alta P. 4,15MPa, protección sobrecalentamiento compresor, protección sobrecorriente inverter. | Ventilador tipo helicoidal con máximo 60Pa de presión estática, protección por interruptor térmico. Disponibles unidades con tratamiento anticorrosión para ambientes salinos (-BS). Consultar precios y disponibilidad.

Serie PUHY-EP650~850YSLM • 3 Módulos



MODELO		PUHY-EP650YSLM-A1	PUHY-EP700YSLM-A1	PUHY-EP750YSLM-A1	PUHY-EP800YSLM-A1	PUHY-EP850YSLM-A1
Capacidad Nominal	Refrigeración	kCal/h 65.000	70.000	75.000	80.000	85.000
	Refrigeración	kW 73,0	80,0	85,0	90,0	96,0
	Calefacción	kW 81,5	88,0	95,0	100,0	108,0
Consumo Nominal	Refrigeración	kW 18,15	20,15	21,85	23,43	25,53
	Calefacción	kW 20,07	21,67	23,92	25,18	27,76
Coeficiente Energético	EER	4,02	3,97	3,89	3,84	3,76
	COP	4,06	4,06	3,97	3,97	3,89
Coeficiente Energético Estacional ⁽⁴⁾	SEER (EN14825)	6,40	6,17	6,23	5,99	6,05
	SCOP (EN14825)	3,82	3,76	3,68	3,61	3,53
Interiores Conectables	Capacidad Total	50 ~ 130% de la capacidad de la unidad exterior				
	Modelo / Cantidad	P15 ~ P250 / 3~50				
Alimentación	Fases, V/Hz	3 Fases, 380-400-415V / 50Hz-60Hz				
Intensidad nominal refr.380V-50Hz	A	30,60	34,00	36,80	39,50	43,00
Diam. Tuberías líquido/gas	mm	15,88/28,58	19,05/34,93	19,05/34,93	19,05/34,93	19,05/41,28
Long. Máx tubería vert*/total	m	50/1.000	50/1.000	50/1.000	50/1.000	50/1.000
Nivel Sonoro	dB(A)	63	63,5	64,5	65	65,5
Módulos	PUHY-EP#YLM-A	200 + 200 + 250	200 + 200 + 300	200 + 250 + 300	200 + 300 + 300	250 + 300 + 300
Kit de conexión incluido en el set		CMY-Y300VBK3	CMY-Y300VBK3	CMY-Y300VBK3	CMY-Y300VBK3	CMY-Y300VBK3
PVR		35.691 €	38.465 €	41.066 €	43.840 €	46.441 €

NOTAS: *Si la máquina exterior está por debajo de las interiores, altura máx 40m, rango T° refrig: 0°C Ts a 43°C Tsl Medidas capacidad kCal/h: Long. tubería 5m, Altura 0m; kW: Long. tubería 7,5m, Altura 0m | Compresor hermético Scroll Inverter, Protecciones: Presostato y sensor alta P. 4,15MPa, protección sobrecalentamiento compresor, protección sobrecorriente inverter. | Ventilador tipo helicoidal con máximo 60Pa de presión estática, protección por interruptor térmico. Disponibles unidades con tratamiento anticorrosión para ambientes salinos (-BS). Consultar precios y disponibilidad.

BOMBA DE CALOR
Serie PUHY-EP900~1100YSLM • 3 Módulos

MODELO		PUHY-EP900YSLM-A1	PUHY-EP950YSLM-A1	PUHY-EP1000YSLM-A1	PUHY-EP1050YSLM-A1	PUHY-EP1100YSLM-A1
Capacidad Nominal	Refrigeración	90.000	95.000	100.000	105.000	110.000
	Refrigeración	101,0	108,0	113,0	118,0	124,0
Consumo Nominal	Calefacción	113,0	119,5	127,0	132,0	140,0
	Refrigeración	27,22	30,33	31,04	34,40	38,15
Coeficiente Energético	COP	3,89	3,73	3,79	3,58	3,4
	SEER (EN14825)	5,82	5,73	5,76	5,67	5,58
Coeficiente Energético Estacional(4)	SCOP (EN14825)	3,47	3,41	3,43	3,37	3,31
	Capacidad Total	50 ~ 130% de la capacidad de la unidad exterior				
Interiores Conectables	Modelo / Cantidad	P15 ~ P250 / 3~50				
Alimentación	Fases, V/Hz	3 Fases, 380-400-415V / 50Hz-60Hz				
Intensidad nominal refr.380V-50Hz	A	45,90	51,20	52,40	58,00	64,40
Diam. Tuberías líquido/gas	mm	19,05/41,28	19,05/41,28	19,05/41,28	19,05/41,28	19,05/41,28
Long. Máx tubería vert*/total	m	50/1.000	50/1.000	50/1.000	50/1.000	50/1.000
Nivel Sonoro	dB(A)	66	66	66,5	66,5	66,5
Módulos	PUHY-EP#YLM-A	300 + 300 + 300	300 + 300 + 350	300 + 300 + 400	300 + 350 + 400	350 + 350 + 400
Kit de conexión incluido en el set		CMY-Y300VBK3	CMY-Y300VBK3	CMY-Y300VBK3	CMY-Y300VBK3	CMY-Y300VBK3
PVR		49.215 €	51.294 €	54.913 €	56.992 €	59.071 €

NOTAS: *Si la máquina exterior está por debajo de las interiores, altura máx 40m, rango T^o refriger: 0°C Ts a 43°C Ts! Medidas capacidad kCal/h: Long. tubería 5m, Altura 0m; kW: Long. tubería 7,5m, Altura 0m | Compresor hermético Scroll Inverter, Protecciones: Presostato y sensor alta P. 4,15MPa, protección sobrecalentamiento compresor, protección sobrecorriente inverter. | Ventilador tipo helicoidal con máximo 60Pa de presión estática, protección por interruptor térmico. Disponibles unidades con tratamiento anticorrosión para ambientes salinos (-BS). Consultar precios y disponibilidad.

Serie PUHY-EP1150~1350YSLM • 3 Módulos

MODELO		PUHY-EP1150YSLM-A1	PUHY-EP1200YSLM-A1	PUHY-EP1250YSLM-A1	PUHY-EP1300YSLM-A1	PUHY-EP1350YSLM-A1
Capacidad Nominal	Refrigeración	115.000	120.000	125.000	130.000	135.000
	Refrigeración	130,0	136,0	140,0	146,0	150,0
Consumo Nominal	Calefacción	145,0	150,0	156,5	163,0	168,0
	Refrigeración	41,53	42,76	45,90	46,94	50,00
Coeficiente Energético	COP	3,26	3,3	3,17	3,22	3,09
	SEER (EN14825)	5,54	5,57	5,53	5,56	5,52
Coeficiente Energético Estacional(4)	SCOP (EN14825)	3,27	3,29	3,24	3,27	3,22
	Capacidad Total	50 ~ 130% de la capacidad de la unidad exterior				
Interiores Conectables	Modelo / Cantidad	P15 ~ P250 / 3~50				
Alimentación	Fases, V/Hz	3 Fases, 380-400-415V / 50Hz-60Hz				
Intensidad nominal refr.380V-50Hz	A	70,10	72,10	77,40	79,20	84,40
Diam. Tuberías líquido/gas	mm	19,05/41,28	19,05/41,28	19,05/41,28	19,05/41,28	19,05/41,28
Long. Máx tubería vert*/total	m	50/1.000	50/1.000	50/1.000	50/1.000	50/1.000
Nivel Sonoro	dB(A)	66,5	67	67,5	68	68
Módulos	PUHY-EP#YLM-A	350 + 350 + 450	350 + 400 + 450	350 + 450 + 450	400 + 450 + 450	450 + 450 + 450
Kit de conexión incluido en el set		CMY-Y300VBK3	CMY-Y300VBK3	CMY-Y300VBK3	CMY-Y300VBK3	CMY-Y300VBK3
PVR		61.672 €	65.291 €	67.892 €	71.511 €	74.112 €

NOTAS: *Si la máquina exterior está por debajo de las interiores, altura máx 40m, rango T^o refriger: 0°C Ts a 43°C Ts! Medidas capacidad kCal/h: Long. tubería 5m, Altura 0m; kW: Long. tubería 7,5m, Altura 0m | Compresor hermético Scroll Inverter, Protecciones: Presostato y sensor alta P. 4,15MPa, protección sobrecalentamiento compresor, protección sobrecorriente inverter. | Ventilador tipo helicoidal con máximo 60Pa de presión estática, protección por interruptor térmico. Disponibles unidades con tratamiento anticorrosión para ambientes salinos (-BS). Consultar precios y disponibilidad.

BOMBA DE CALOR

Serie PUHY-HP200~250YHM • 1 Módulo



MODELO			PUHY-HP200YHM-A	PUHY-HP250YHM-A
Capacidad Nominal	Refrigeración	kCal/h	20.000	25.000
	Refrigeración	kW	22,4	28,0
Consumo Nominal	Calefacción	kW	25,0	31,5
	Refrigeración	kW	6,40	9,06
Coeficiente Energético	Calefacción	kW	6,52	8,94
	EER		3,5	3,09
	COP		3,83	3,52
Interiores Conectables	Capacidad Total		50 ~ 130% de la capacidad de la unidad exterior	
	Modelo / Cantidad		P15 ~ P250 / 1~17	P15 ~ P250 / 1~21
Alimentación		Fases, V/Hz	3 Fases, 380-400-415V / 50Hz	
Intensidad nominal refr.380V-50Hz		A	10,80	15,20
Diam. Tuberías líquido/gas		mm	12,7/19,05	12,7/22,2
Long. Máx tubería vert*/total		m	50/300	50/300
Nivel Sonoro		dB(A)	56	57
Ventilador	Caudal de aire	m³/min	225	225
Dimensiones (Ancho x Alto x Fondo)		mm	920 x 1.710 x 760	920 x 1.710 x 760
PVR			12.875 €	16.068 €

NOTAS: *Si la máquina exterior está por debajo de las interiores, altura máx 40m, rango T° refrig: 0°C Ts a 43°C Tsl Medidas capacidad kCal/h(1): Long. tubería 5m, Altura 0m; kW(2): Long. tubería 7,5m, Altura 0m | Compresor hermético Scroll Inverter, Protecciones: Presostato y sensor alta P. 4,15MPa, protección sobrecalentamiento compresor, protección sobrecorriente inverter. | Ventilador tipo helicoidal con máximo 60Pa de presión estática, protección por interruptor térmico.

Serie PUHY-HP400~500YSHM • 2 Módulos



MODELO			PUHY-HP400YSHM-A	PUHY-HP500YSHM-A
Capacidad Nominal	Refrigeración	kCal/h	40.000	50.000
	Refrigeración	kW	45,0	56,0
Consumo Nominal	Calefacción	kW	50,0	63,0
	Refrigeración	kW	12,86	18,16
Coeficiente Energético	Calefacción	kW	13,35	18,04
	EER		3,49	3,08
	COP		3,74	3,49
Interiores Conectables	Capacidad Total		50 ~ 130% de la capacidad de la unidad exterior	
	Modelo / Cantidad		P15 ~ P250 / 1~34	P15 ~ P250 / 1~43
Alimentación		Fases, V/Hz	3 Fases, 380-400-415V / 50Hz	
Intensidad nominal refr.380V-50Hz		A	21,70	30,60
Diam. Tuberías líquido/gas		mm	15,88/28,58	15,88/28,58
Long. Máx tubería vert*/total		m	50/300	50/300
Nivel Sonoro		dB(A)	59	60
Módulos	PUHY-HP#YHM-A		200+200	250+250
Kit de conexión incluido en el set			CMY-Y100VBK2	CMY-Y100VBK2
PVR			25.921 €	32.307 €

NOTAS: *Si la máquina exterior está por debajo de las interiores, altura máx 40m, rango T° refrig: 0°C Ts a 43°C Tsl Medidas capacidad kCal/h(1): Long. tubería 5m, Altura 0m; kW(2): Long. tubería 7,5m, Altura 0m | Compresor hermético Scroll Inverter, Protecciones: Presostato y sensor alta P. 4,15MPa, protección sobrecalentamiento compresor, protección sobrecorriente inverter. | Ventilador tipo helicoidal con máximo 60Pa de presión estática, protección por interruptor térmico.

RECUPERACIÓN DE CALOR
PURY-P200~450YJM • 1 Módulo

MODELO			PURY-P200YJM-A	PURY-P250YJM-A	PURY-P300YJM-A	PURY-P350YJM-A	PURY-P400YJM-A	PURY-P450YJM-A
Capacidad Nominal	Refrigeración	kCal/h	20.000	25.000	30.000	35.000	40.000	45.000
	Refrigeración	kW	22,4	28,0	33,5	40,0	45,0	50,0
	Calefacción	kW	25,0	31,5	37,5	45,0	50,0	56,0
Consumo Nominal	Refrigeración	kW	5,18	7,05	8,67	11,33	13,55	14,49
	Calefacción	kW	5,69	7,32	8,78	10,89	12,75	14,58
Coeficiente Energético	EER		4,32	3,97	3,86	3,53	3,32	3,45
	COP		4,39	4,30	4,27	4,13	3,92	3,84
Interiores Conectables	Capacidad Total		50 ~ 150% de la capacidad de la unidad exterior					
	Modelo / Cantidad		P15 ~ P250 / 1~20	P15 ~ P250 / 1~25	P15 ~ P250 / 1~30	P15 ~ P250 / 1~35	P15 ~ P250 / 1~40	P15 ~ P250 / 1~45
Alimentación	Fases, V/Hz		3 Fases, 380-400-415V / 50Hz					
Intensidad máxima	A		9,6-9,1-8,7	12,3-11,7-11,3	14,8-14,0-13,5	19,1-18,1-17,5	22,8-21,7-20,9	24,6-23,3-22,5
Diam. Tuberías líquido/gas	mm		15,88/19,05	19,05/22,2	19,05/22,2	19,05/28,58	22,2/28,58	22,2/28,58
Long. Máx tubería vert*/total	m		50	50	50	50	50	50
Nivel Sonoro	dB(A)		56	57	59	60	61	62
Ventilador	Caudal de aire	m³/min	185	185	185	225	225	360
	Potencia	kW	0,92	0,92	0,92	0,92	0,92	0,92 x 2
Compresor	Potencia	kW	5,4	6,8	7,8	9,9	10,2	11,6
	Refrigerante		R-410A / 9,5 kg	R-410A / 9,5 kg	R-410A / 9,5 kg	R-410A / 11,8 kg	R-410A / 11,8 kg	R-410A / 11,8 kg
Dimensiones (Ancho x Alto x Fondo)	mm		920 x 1.710 x 760	920 x 1.710 x 760	920 x 1.710 x 760	1.220 x 1.710 x 760	1.220 x 1.710 x 760	1.750 x 1.710 x 760
Peso	kg		240	240	245	270	270	320
Rango de operación (refr/calef)	°C		-5 Ts a 46 Ts* / -20 Th a 15,5 Th					
PVR			12.055 €	13.254 €	16.209 €	19.446 €	21.937 €	25.586 €

NOTAS: Hasta finalizar existencias

*Si la máquina exterior está por debajo de las interiores, altura máx 40m, rango T° refrig: 0°C Ts a 43°C Tsl Medidas capacidad kCal/h: Long. tubería 5m, Altura 0m; kW: Long. tubería 7,5m, Altura 0m | Compresor hermético Scroll Inverter, Protecciones: Presostato y sensor alta P. 4,15MPa, protección sobrecalentamiento compresor, protección sobrecorriente inverter. | Ventilador tipo helicoidal con máximo 60Pa de presión estática, protección por interruptor térmico.

PURY-P500~700YSJM • 2 Módulos

MODELO			PURY-P500YSJM-A	PURY-P550YSJM-A	PURY-P600YSJM-A	PURY-P650YSJM-A	PURY-P700YSJM-A
Capacidad Nominal	Refrigeración	kCal/h	50.000	55.000	60.000	65.000	70.000
	Refrigeración	kW	56,0	63,0	69,0	73,0	80,0
	Calefacción	kW	63,0	69,0	76,5	81,5	88,0
Consumo Nominal	Refrigeración	kW	14,85	17,30	19,65	21,53	23,95
	Calefacción	kW	15,10	16,95	19,07	20,47	22,33
Coeficiente Energético	EER		3,77	3,64	3,51	3,39	3,34
	COP		4,17	4,07	4,01	3,98	3,94
Interiores Conectables	Capacidad Total		50 ~ 150% de la capacidad de la unidad exterior				
	Modelo / Cantidad		P15 ~ P250 / 1~50	P15 ~ P250 / 2~50	P15 ~ P250 / 2~50	P15 ~ P250 / 2~50	P15 ~ P250 / 2~50
Alimentación	Fases, V/Hz		3 Fases, 380-400-415V / 50Hz				
Intensidad máxima	A		25,4-24,2-23,3	29,2-27,7-26,7	33,1-31,5-30,3	36,3-34,5-33,2	40,4-38,4-37,0
Diam. Tuberías líquido/gas	mm		22,2/28,58	28,58/28,58	28,58/28,58	28,58/28,58	28,58/34,93
Long. Máx tubería vert*/total	m		50	50	50	50	50
Nivel Sonoro	dB(A)		60	61	62	62,5	63
Módulos	PURY-P#YJM-A		250+250	250+300	300+300	300+350	300+400
Kit de conexión incluido en el set			CMY-R100VBK	CMY-R100VBK	CMY-R100VBK	CMY-R100VBK	CMY-R200VBK
Dimensiones (Ancho x Alto x Fondo)	mm		1.840 x 1.710 x 760	1.840 x 1.710 x 760	1.840 x 1.710 x 760	2.140 x 1.710 x 760	2.140 x 1.710 x 760
Peso	kg		480	485	490	515	515
PVR			26.785 €	29.740 €	32.695 €	35.932 €	38.457 €

NOTAS: Hasta finalizar existencias

*Si la máquina exterior está por debajo de las interiores, altura máx 40m, rango T° refrig: 0°C Ts a 43°C Tsl Medidas capacidad kCal/h: Long. tubería 5m, Altura 0m; kW: Long. tubería 7,5m, Altura 0m | Compresor hermético Scroll Inverter, Protecciones: Presostato y sensor alta P. 4,15MPa, protección sobrecalentamiento compresor, protección sobrecorriente inverter. | Ventilador tipo helicoidal con máximo 60Pa de presión estática, protección por interruptor térmico.

RECUPERACIÓN DE CALOR

PURY-P750~900YSJM • 2 Módulos



MODELO			PURY-P750YSJM-A	PURY-P800YSJM-A	PURY-P850YSJM-A	PURY-P900YSJM-A
Capacidad Nominal	Refrigeración	kCal/h	75.000	80.000	85.000	90.000
	Refrigeración	kW	85,0	90,0	96,0	101,0
	Calefacción	kW	95,0	100,0	108,0	113,0
Consumo Nominal	Refrigeración	kW	26,47	28,30	29,26	30,23
	Calefacción	kW	24,05	26,04	28,42	30,05
Coeficiente Energético	EER		3,21	3,18	3,28	3,34
	COP		3,95	3,84	3,80	3,76
Interiores Conectables	Capacidad Total		50 ~ 150% de la capacidad de la unidad exterior			
	Modelo / Cantidad		P15 ~ P250 / 2~50	P15 ~ P250 / 2~50	P15 ~ P250 / 2~50	P15 ~ P250 / 2~50
Alimentación		Fases, V/Hz	3 Fases, 380-400-415V / 50Hz			
Intensidad máxima		A	44,6-42,4-40,9	47,7-45,3-43,7	49,3-46,9-45,2	51,0-48,4-46,7
Diam. Tuberías líquido/gas		mm	28,58/34,93	28,58/34,93	28,58/41,28	28,58/41,28
Long. Máx tubería vert*/total		m	50	50	50	50
Nivel Sonoro		dB(A)	63,5	64	64,5	65
Módulos	PURY-P#YJM-A		350+400	400+400	400+450	450+450
Kit de conexión incluido en el set			CMY-R200VBK	CMY-R200VBK	CMY-R200XLVBK	CMY-R200XLVBK
Dimensiones (Ancho x Alto x Fondo)		mm	2.140 x 1.710 x 761	2.140 x 1.710 x 762	2.140 x 1.710 x 763	2.140 x 1.710 x 764
Peso		kg	540	540	590	640
PVR			41.694 €	44.185 €	47.983 €	51.632 €

NOTAS: Hasta finalizar existencias

*Si la máquina exterior está por debajo de las interiores, altura máx 40m, rango Tª refriger: 0°C Ts a 43°C Ts | Medidas capacidad kCal/h: Long. tubería 5m, Altura 0m; kW: Long. tubería 7,5m, Altura 0m | Compresor hermético Scroll Inverter, Protecciones: Presostato y sensor alta P. 4,15MPa, protección sobrecalentamiento compresor, protección sobrecorriente inverter. | Ventilador tipo helicoidal con máximo 60Pa de presión estática, protección por interruptor térmico.

RECUPERACIÓN DE CALOR
Serie PURY-P200~400YLM • 1 Módulo

MODELO		PURY-P200YLM-A1	PURY-P250YLM-A1	PURY-P300YLM-A1	PURY-P350YLM-A1	PURY-P400YLM-A1	
Capacidad Nominal	Refrigeración	kCal/h	20.000	25.000	30.000	35.000	40.000
	Refrigeración	kW	22,4	28,0	33,5	40,0	45,0
	Calefacción	kW	25,0	31,5	37,5	45,0	50,0
Consumo Nominal	Refrigeración	kW	5,29	6,98	9,10	11,76	13,71
	Calefacción	kW	5,49	7,32	9,37	11,59	11,42
Coeficiente Energético	EER		4,23	4,01	3,68	3,4	3,28
	COP		4,55	4,30	4	3,88	3,94
Coeficiente Energético Estacional ⁽⁴⁾	SEER (EN14825)		6,14	5,86	5,16	5,30	4,98
	SCOP (EN14825)		3,81	3,53	3,37	3,23	3,25
Interiores Conectables	Capacidad Total		50 ~ 150% de la capacidad de la unidad exterior		50 ~ 150% de la capacidad de la unidad exterior		
	Modelo / Cantidad		P15 ~ P250 / 1~20	P15 ~ P250 / 1~25	P15 ~ P250 / 1~30	P15 ~ P250 / 1~35	P15 ~ P250 / 1~40
Alimentación	Fases, V/Hz		3 Fases, 380-400-415V / 50Hz			3 Fases, 380-400-415V / 50Hz	
Intensidad nominal refr.380V-50Hz	A		8,90	11,70	15,30	19,80	23,10
Diam. Tuberías líquido/gas	mm		15,88/19,05	19,05/22,2	19,05/22,2	19,05/28,58	22,2/28,58
Long. Máx tubería vert*/total	m		50	50	50	50	50
Nivel Sonoro	dB(A)		59	60	62,5	62,5	62,5
Ventilador	Caudal de aire	m ³ /min	185	185	230	230	230
Dimensiones (Ancho x Alto x Fondo)	mm		920 x 1.710 x 740	920 x 1.710 x 740	1.220 x 1.710 x 740	1.220 x 1.710 x 740	1.220 x 1.710 x 740
PVR			11.513 €	12.658 €	15.480 €	18.571 €	20.950 €

NOTAS: *Si la máquina exterior está por debajo de las interiores, altura máx 40m, rango T° refriger: 0°C Ts a 43°C Ts | Medidas capacidad kCal/h: Long. tubería 5m, Altura 0m; kW: Long. tubería 7,5m, Altura 0m | Compresor hermético Scroll Inverter, Protecciones: Presostato y sensor alta P. 4,15MPa, protección sobrecalentamiento compresor, protección sobrecorriente inverter. | Ventilador tipo helicoidal con máximo 60Pa de presión estática, protección por interruptor térmico. Disponibles unidades con tratamiento anticorrosión para ambientes salinos (-BS). Consultar precios y disponibilidad.

Serie PURY-P450~500YLM • 1 Módulo

MODELO		PURY-P450YLM-A1	PURY-P500YLM-A1	
Capacidad Nominal	Refrigeración	kCal/h	45.000	50.000
	Refrigeración	kW	50,0	56,0
	Calefacción	kW	56,0	58,0
Consumo Nominal	Refrigeración	kW	14,32	17,77
	Calefacción	kW	14,93	16,06
Coeficiente Energético	EER		3,49	3,15
	COP		3,75	3,61
Coeficiente Energético Estacional ⁽⁴⁾	SEER (EN14825)		5,09	4,84
	SCOP (EN14825)		3,09	3,11
Interiores Conectables	Capacidad Total		50 ~ 150% de la capacidad de la unidad exterior	
	Modelo / Cantidad		P15 ~ P250 / 1~45	P15 ~ P250 / 1~50
Alimentación	Fases, V/Hz		3 Fases, 380-400-415V / 50Hz	
Intensidad nominal refr.380V-50Hz	A		24,10	29,90
Diam. Tuberías líquido/gas	mm		22,2/28,58	22,2/28,58
Long. Máx tubería vert*/total	m		50	50
Nivel Sonoro	dB(A)		62,5	63,5
Ventilador	Caudal de aire	m ³ /min	320	380
Dimensiones (Ancho x Alto x Fondo)	mm		1.750 x 1.710 x 740	1.750 x 1.710 x 740
PVR			24.650 €	25.950 €

NOTAS: *Si la máquina exterior está por debajo de las interiores, altura máx 40m, rango T° refriger: 0°C Ts a 43°C Ts | Medidas capacidad kCal/h: Long. tubería 5m, Altura 0m; kW: Long. tubería 7,5m, Altura 0m | Compresor hermético Scroll Inverter, Protecciones: Presostato y sensor alta P. 4,15MPa, protección sobrecalentamiento compresor, protección sobrecorriente inverter. | Ventilador tipo helicoidal con máximo 60Pa de presión estática, protección por interruptor térmico. Disponibles unidades con tratamiento anticorrosión para ambientes salinos (-BS). Consultar precios y disponibilidad.

RECUPERACIÓN DE CALOR

Serie PURY-P400~650YSLM • 2 Módulos



MODELO		PURY-P400YSLM-A1	PURY-P450YSLM-A1	PURY-P500YSLM-A1	PURY-P550YSLM-A1	PURY-P600YSLM-A1	PURY-P650YSLM-A1	
Capacidad Nominal	Refrigeración	kCal/h	40.000	45.000	50.000	55.000	60.000	65.000
	Refrigeración	kW	45,0	50,0	56,0	63,0	69,0	73,0
Consumo Nominal	Calefacción	kW	50,0	56,0	58,0	69,0	76,5	81,5
	Refrigeración	kW	10,97	12,50	14,39	16,89	19,32	21,28
Coeficiente Energético	Calefacción	kW	10,98	12,64	14,65	16,62	19,12	20,68
	EER		4,1	4	3,89	3,73	3,57	3,43
Coeficiente Energético Estacional ⁽⁴⁾	COP		4,55	4,43	4,3	4,15	4	3,94
	SEER (EN14825)		5,97	5,84	5,70	5,36	5,02	5,09
Interiores Conectables	SCOP (EN14825)		3,81	3,67	3,53	3,45	3,37	3,30
	Capacidad Total		50 ~ 150% de la capacidad de la unidad exterior					
Alimentación	Modelo / Cantidad		P15 ~ P250 / 1~40	P15 ~ P250 / 1~45	P15 ~ P250 / 1~50	P15 ~ P250 / 2~50	P15 ~ P250 / 2~50	P15 ~ P250 / 2~50
	Fases, V/Hz		3 Fases, 380-400-415V / 50Hz					
Intensidad nominal refr.380V-50Hz	A		18,50	21,10	24,20	28,50	32,60	35,90
Diam. Tuberías líquido/gas	mm		22,2/28,58	22,2/28,58	22,2/28,58	28,58/28,58	28,58/28,58	28,58/28,58
Long. Máx tubería vert*/total	m		50	50	50	50	50	50
Nivel Sonoro	dB(A)		62	62,5	63	64,5	65,5	65,5
Módulos	PURY-P#YLM-A		200+200	200+250	250+250	250+300	300+300	300+350
Kit de conexión incluido en el set			CMY-R100VBK-A	CMY-R100VBK-A	CMY-R100VBK-A	CMY-R100VBK2	CMY-R100VBK2	CMY-R100VBK2
PVR			23.302 €	24.447 €	25.592 €	28.414 €	31.236 €	34.328 €

NOTAS: *Si la máquina exterior está por debajo de las interiores, altura máx 40m, rango T° refrig: 0°C Ts a 43°C Tsl Medidas capacidad kCal/h: Long. tubería 5m, Altura 0m; kW: Long. tubería 7,5m, Altura 0m | Compresor hermético Scroll Inverter, Protecciones: Presostato y sensor alta P. 4,15MPa, protección sobrecalentamiento compresor, protección sobrecorriente inverter. | Ventilador tipo helicoidal con máximo 60Pa de presión estática, protección por interruptor térmico. Disponibles unidades con tratamiento anticorrosión para ambientes salinos (-BS). Consultar precios y disponibilidad.

Serie PURY-P700~900YSLM • 2 Módulos



MODELO		PURY-P700YSLM-A1	PURY-P750YSLM-A1	PURY-P800YSLM-A1	PURY-P850YSLM-A1	PURY-P900YSLM-A1	
Capacidad Nominal	Refrigeración	kCal/h	70.000	75.000	80.000	85.000	90.000
	Refrigeración	kW	80,0	85,0	90,0	96,0	101,0
Consumo Nominal	Calefacción	kW	88,0	95,0	100,0	108,0	113,0
	Refrigeración	kW	24,24	26,23	28,30	29,26	29,79
Coeficiente Energético	Calefacción	kW	22,68	23,01	22,84	26,23	30,13
	EER		3,3	3,24	3,18	3,28	3,39
Coeficiente Energético Estacional ⁽⁴⁾	COP		3,88	3,91	3,94	3,85	3,75
	SEER (EN14825)		5,16	5,00	4,84	4,90	4,95
Interiores Conectables	SCOP (EN14825)		3,23	3,24	3,25	3,17	3,09
	Capacidad Total		50 ~ 150% de la capacidad de la unidad exterior				
Alimentación	Modelo / Cantidad		P15 ~ P250 / 2~50	P15 ~ P250 / 2~50	P15 ~ P250 / 2~50	P15 ~ P250 / 2~50	P15 ~ P250 / 2~50
	Fases, V/Hz		3 Fases, 380-400-415V / 50Hz				
Intensidad nominal refr.380V-50Hz	A		4,90	44,20	47,70	49,30	50,20
Diam. Tuberías líquido/gas	mm		28,58/34,93	28,58/34,93	28,58/34,93	28,58/41,28	28,58/41,28
Long. Máx tubería vert*/total	m		50	50	50	50	50
Nivel Sonoro	dB(A)		65,5	65,5	65,5	65,5	65,5
Módulos	PURY-P#YLM-A		350+350	350+400	400+400	400+450	450+450
Kit de conexión incluido en el set			CMY-R200VBK2	CMY-R200VBK2	CMY-R200VBK2	CMY-R200XLVBK	CMY-R200XLVBK
PVR			37.453 €	39.832 €	42.211 €	46.060 €	49.760 €

NOTAS: *Si la máquina exterior está por debajo de las interiores, altura máx 40m, rango T° refrig: 0°C Ts a 43°C Tsl Medidas capacidad kCal/h: Long. tubería 5m, Altura 0m; kW: Long. tubería 7,5m, Altura 0m | Compresor hermético Scroll Inverter, Protecciones: Presostato y sensor alta P. 4,15MPa, protección sobrecalentamiento compresor, protección sobrecorriente inverter. | Ventilador tipo helicoidal con máximo 60Pa de presión estática, protección por interruptor térmico. Disponibles unidades con tratamiento anticorrosión para ambientes salinos (-BS). Consultar precios y disponibilidad.

RECUPERACIÓN DE CALOR
Serie PURY-EP200~350 YLM • 1 Módulo

MODELO			PURY-EP200YLM-A1	PURY-EP250YLM-A1	PURY-EP300YLM-A1	PURY-EP350YLM-A1
Capacidad Nominal	Refrigeración	kCal/h	20.000	25.000	30.000	35.000
	Refrigeración	kW	22,4	28,0	33,5	40,0
Consumo Nominal	Calefacción	kW	25,0	31,5	37,5	45,0
	Refrigeración	kW	5,48	7,25	9,20	12,57
Coeficiente Energético	Calefacción	kW	6,41	8,45	9,97	12,93
	EER		4,08	3,86	3,64	3,18
Coeficiente Energético Estacional	COP		3,9	3,72	3,76	3,48
	SEER (EN14825)		6,52	6,24	5,66	5,47
Interiores Conectables	SCOP (EN14825)		3,91	3,60	3,52	3,25
	Capacidad Total		50 ~ 150% de la capacidad de la unidad exterior			
Alimentación	Modelo / Cantidad		P15 ~ P250 / 1~20	P15 ~ P250 / 1~25	P15 ~ P250 / 1~30	P15 ~ P250 / 1~35
	Fases, V/Hz		3 Fases, 380-400-415V / 50Hz-60Hz			
Intensidad nominal refr.380V-50Hz	A		9,20	12,20	15,50	21,20
Diam. Tuberías líquido/gas	mm		15,88/19,05	19,05/22,2	19,05/22,2	19,05/28,58
Long. Máx tubería vert*/total	m		50	50	50	50
Nivel Sonoro	dB(A)		59	60	62,5	62,5
Ventilador	Caudal de aire	m³/min	185	185	230	230
Dimensiones (Ancho x Alto x Fondo)	mm		920 x 1.710 x 740	920 x 1.710 x 740	1.220 x 1.710 x 740	1.220 x 1.710 x 740
PVR			12.470 €	15.326 €	18.096 €	21.216 €

NOTAS: *Si la máquina exterior está por debajo de las interiores, altura máx 40m, rango T° refrig: 0°C Ts a 43°C Ts | Medidas capacidad kCal/h(1): Long. tubería 5m, Altura 0m; kW(2): Long. tubería 7,5m, Altura 0m | Compresor hermético Scroll Inverter, Protecciones: Presostato y sensor alta P. 4,15MPa, protección sobrecalentamiento compresor, protección sobrecorriente inverter. | Ventilador tipo helicoidal con máximo 60Pa de presión estática, protección por interruptor térmico. Disponibles unidades con tratamiento anticorrosión para ambientes salinos (-BS). Consultar precios y disponibilidad.

Serie PURY-EP400~500YLM • 1 Módulo

MODELO			PURY-EP400YLM-A1	PURY-EP450YLM-A1	PURY-EP500YLM-A1
Capacidad Nominal	Refrigeración	kCal/h	40.000	45.000	50.000
	Refrigeración	kW	45,0	50,0	56,0
Consumo Nominal	Calefacción	kW	50,0	56,0	63,0
	Refrigeración	kW	12,56	14,83	18,30
Coeficiente Energético	Calefacción	kW	13,40	15,86	19,54
	EER		3,58	3,37	3,06
Coeficiente Energético Estacional ⁽⁴⁾	COP		3,73	3,53	3,22
	SEER (EN14825)		5,41	5,26	5,19
Interiores Conectables	SCOP (EN14825)		3,40	3,18	3,04
	Capacidad Total		50 ~ 150% de la capacidad de la unidad exterior		
Alimentación	Modelo / Cantidad		P15 ~ P250 / 1~40	P15 ~ P250 / 1~45	P15 ~ P250 / 1~50
	Fases, V/Hz		3 Fases, 380-400-415V / 50Hz-60Hz		
Intensidad nominal refr.380V-50Hz	A		21,20	25,00	30,80
Diam. Tuberías líquido/gas	mm		22,2/28,58	22,2/28,58	22,2/28,58
Long. Máx tubería vert*/total	m		50	50	50
Nivel Sonoro	dB(A)		62,5	62,5	63,5
Ventilador	Caudal de aire	m³/min	320	320	380
Dimensiones (Ancho x Alto x Fondo)	mm		1.750 x 1.710 x 740	1.750 x 1.710 x 740	1.750 x 1.710 x 740
PVR			24.696 €	27.807 €	30.577 €

NOTAS: *Si la máquina exterior está por debajo de las interiores, altura máx 40m, rango T° refrig: 0°C Ts a 43°C Ts | Medidas capacidad kCal/h(1): Long. tubería 5m, Altura 0m; kW(2): Long. tubería 7,5m, Altura 0m | Compresor hermético Scroll Inverter, Protecciones: Presostato y sensor alta P. 4,15MPa, protección sobrecalentamiento compresor, protección sobrecorriente inverter. | Ventilador tipo helicoidal con máximo 60Pa de presión estática, protección por interruptor térmico. Disponibles unidades con tratamiento anticorrosión para ambientes salinos (-BS). Consultar precios y disponibilidad.

RECUPERACIÓN DE CALOR

Serie PURY-EP550~700YSLM • 2 Módulos



MODELO		PURY-EP550YSLM-A1	PURY-EP600YSLM-A1	PURY-EP650YSLM-A1	PURY-EP700YSLM-A1	
Capacidad Nominal	Refrigeración	kCal/h	55.000	60.000	65.000	70.000
	Refrigeración	kW	63,0	69,0	73,0	80,0
	Calefacción	kW	69,0	76,5	81,5	88,0
Consumo Nominal	Refrigeración	kW	17,35	19,54	22,12	25,97
	Calefacción	kW	18,44	20,34	22,51	25,28
Coeficiente Energético	EER		3,63	3,53	3,3	3,08
	COP		3,74	3,76	3,62	3,48
Coeficiente Energético Estacional ⁽⁴⁾	SEER (EN14825)		5,79	5,51	5,41	5,32
	SCOP (EN14825)		3,56	3,52	3,39	3,25
Interiores Conectables	Capacidad Total	50 ~ 150% de la capacidad de la unidad exterior				
	Modelo / Cantidad	P15 ~ P250 / 2~50				
Alimentación	Fases, V/Hz	3 Fases, 380-400-415V / 50Hz-60Hz				
Intensidad nominal refr.380V-50Hz	A	29,20	32,90	37,30	43,80	
Diam. Tuberías líquido/gas	mm	28,58/28,58	28,58/28,58	28,58/28,58	28,58/34,93	
Long. Máx tubería vert*/total	m	50	50	50	50	
Nivel Sonoro	dB(A)	64,5	65,5	65,5	65,5	
Módulos	PURY-EP#YLM-A	250 + 300	300 + 300	300 + 350	350 + 350	
Kit de conexión incluido en el set		CMY-ER200VBK	CMY-ER200VBK	CMY-ER200VBK	CMY-ER200VBK	
PVR		33.882 €	36.652 €	39.772 €	42.892 €	

NOTAS: *Si la máquina exterior está por debajo de las interiores, altura máx 40m, rango T° refriger: 0°C Ts a 43°C Tsl Medidas capacidad kCal/h(1): Long. tubería 5m, Altura 0m; kW(2): Long. tubería 7,5m, Altura 0m | Compresor hermético Scroll Inverter, Protecciones: Presostato y sensor alta P. 4,15MPa, protección sobrecalentamiento compresor, protección sobrecorriente inverter. | Ventilador tipo helicoidal con máximo 60Pa de presión estática, protección por interruptor térmico. Disponibles unidades con tratamiento anticorrosión para ambientes salinos (-BS). Consultar precios y disponibilidad.

Serie PURY-EP750~900YSLM • 2 Módulos



MODELO		PURY-EP750YSLM-A1	PURY-EP800YSLM-A1	PURY-EP850YSLM-A1	PURY-EP900YSLM-A1	
Capacidad Nominal	Refrigeración	kCal/h	75.000	80.000	85.000	90.000
	Refrigeración	kW	85,0	90,0	96,0	101,0
	Calefacción	kW	95,0	100,0	108,0	113,0
Consumo Nominal	Refrigeración	kW	25,99	25,93	28,48	30,98
	Calefacción	kW	26,38	26,80	29,75	32,01
Coeficiente Energético	EER		3,27	3,47	3,37	3,26
	COP		3,6	3,73	3,63	3,53
Coeficiente Energético Estacional ⁽⁴⁾	SEER (EN14825)		5,29	5,26	5,19	5,12
	SCOP (EN14825)		3,33	3,40	3,29	3,18
Interiores Conectables	Capacidad Total	50 ~ 150% de la capacidad de la unidad exterior				
	Modelo / Cantidad	P15 ~ P250 / 2~50				
Alimentación	Fases, V/Hz	3 Fases, 380-400-415V / 50Hz-60Hz				
Intensidad nominal refr.380V-50Hz	A	43,80	43,70	48,00	52,20	
Diam. Tuberías líquido/gas	mm	28,58/34,93	28,58/34,93	28,58/41,28	28,58/41,28	
Long. Máx tubería vert*/total	m	50	50	50	50	
Nivel Sonoro	dB(A)	65,5	65,5	65,5	65,5	
Módulos	PURY-EP#YLM-A	350 + 400	400 + 400	400 + 450	450 + 450	
Kit de conexión incluido en el set		CMY-ER200VBK	CMY-ER200VBK	CMY-ER200VBK	CMY-ER200VBK	
PVR		46.372 €	49.852 €	52.963 €	56.074 €	

NOTAS: *Si la máquina exterior está por debajo de las interiores, altura máx 40m, rango T° refriger: 0°C Ts a 43°C Tsl Medidas capacidad kCal/h(1): Long. tubería 5m, Altura 0m; kW(2): Long. tubería 7,5m, Altura 0m | Compresor hermético Scroll Inverter, Protecciones: Presostato y sensor alta P. 4,15MPa, protección sobrecalentamiento compresor, protección sobrecorriente inverter. | Ventilador tipo helicoidal con máximo 60Pa de presión estática, protección por interruptor térmico. Disponibles unidades con tratamiento anticorrosión para ambientes salinos (-BS). Consultar precios y disponibilidad.

BOMBA DE CALOR
Serie PUHY-RP200~350YJM • 1 Módulo

MODELO			PUHY-RP200YJM-B	PUHY-RP250YJM-B	PUHY-RP300YJM-B	PUHY-RP350YJM-B
Capacidad Nominal	Refrigeración	kCal/h	20.000	25.000	30.000	35.000
	Refrigeración	kW	22,4	28,0	33,5	40,0
	Calefacción	kW	25,0	31,5	37,5	45,0
Consumo Nominal	Refrigeración	kW	5,68	7,62	8,98	11,79
	Calefacción	kW	5,69	7,22	9,42	12,60
Coeficiente Energético	EER		3,94	3,67	3,73	3,39
	COP		4,39	4,36	3,98	3,57
Interiores Conectables	Capacidad Total		50 ~ 130% de la capacidad de la unidad exterior			
	Modelo / Cantidad		P15 ~ P250 / 1~17	P15 ~ P250 / 1~21	P15 ~ P250 / 1~26	P15 ~ P250 / 1~30
Alimentación		Fases, V/Hz	3 Fases, 380-400-415V / 50Hz			
Intensidad nominal refr.380V-50Hz		A	9,50	12,80	15,10	19,90
Diam. Tuberías líquido/gas		mm	12,7/28,58	12,7/28,58	12,7/28,58	15,88/34,93
Long. Máx tubería vert*/total		m	50/1.000	50/1.000	50/1.000	50/1.000
Nivel Sonoro		dB(A)	56	57	59	60
Módulos	PUHY-RP#YJM-B		185	185	185	185
Kit de conexión incluido en el set			920 x 1.710 x 760	920 x 1.710 x 760	920 x 1.710 x 760	920 x 1.710 x 760
PVR			10.662 €	13.328 €	15.992 €	18.661 €

NOTAS: *Si la máquina exterior está por debajo de las interiores, altura máx 40m, rango Tª refrig: 0°C Ts a 43°C Ts I Medidas capacidad kCal/h(1): Long. tubería 5m, Altura 0m; kW(2): Long. tubería 7,5m, Altura 0m I Compresor hermético Scroll Inverter, Protecciones: Presostato y sensor alta P. 4,15MPa, protección sobrecalentamiento compresor, protección sobrecorriente inverter. I Ventilador tipo helicoidal con máximo 60Pa de presión estática, protección por interruptor térmico.

Serie PUHY-RP400~650YSJM • 2 Módulos

MODELO			PUHY-RP400YSJM-B	PUHY-RP450YSJM-B	PUHY-RP500YSJM-B	PUHY-RP550YSJM-B	PUHY-RP600YSJM-B	PUHY-RP650YSJM-B
Capacidad Nominal	Refrigeración	kCal/h	40.000	45.000	50.000	55.000	60.000	65.000
	Refrigeración	kW	45,0	50,0	56,0	63,0	69,0	73,0
	Calefacción	kW	50,0	56,0	63,0	69,0	76,5	81,5
Consumo Nominal	Refrigeración	kW	11,87	13,77	15,68	17,50	18,59	21,09
	Calefacción	kW	11,38	12,81	14,44	16,62	19,22	21,73
Coeficiente Energético	EER		3,79	3,63	3,57	3,60	3,71	3,46
	COP		4,39	4,37	4,36	4,15	3,98	3,75
Interiores Conectables	Capacidad Total		50 ~ 130% de la capacidad de la unidad exterior					
	Modelo / Cantidad		P15 ~ P250 / 1~32	P15 ~ P250 / 1~32	P15 ~ P250 / 1~32	P15 ~ P250 / 1~32	P15 ~ P250 / 1~32	P15 ~ P250 / 1~32
Alimentación		Fases, V/Hz	3 Fases, 380-400-415V / 50Hz					
Intensidad nominal refr.380V-50Hz		A	20,00	23,20	26,40	29,50	31,30	35,60
Diam. Tuberías líquido/gas		mm	15,88/34,93	15,88/34,93	15,88/34,93	15,88/34,93	19,05/34,93	19,05/41,28
Long. Máx tubería vert*/total		m	50/1.000	50/1.000	50/1.000	50/1.000	50/1.000	50/1.000
Nivel Sonoro		dB(A)	59	59,5	60	61	62	62,5
Módulos	PUHY-RP#YJM-B		200+200	200+250	250+250	250+300	300+300	300+350
Kit de conexión incluido en el set			CMY-RP100VBK	CMY-RP100VBK	CMY-RP100VBK	CMY-RP100VBK	CMY-RP100VBK	CMY-RP100VBK
PVR			21.503 €	24.170 €	26.836 €	29.500 €	32.164 €	34.833 €

NOTAS: *Si la máquina exterior está por debajo de las interiores, altura máx 40m, rango Tª refrig: 0°C Ts a 43°C Ts I Medidas capacidad kCal/h(1): Long. tubería 5m, Altura 0m; kW(2): Long. tubería 7,5m, Altura 0m I Compresor hermético Scroll Inverter, Protecciones: Presostato y sensor alta P. 4,15MPa, protección sobrecalentamiento compresor, protección sobrecorriente inverter. I Ventilador tipo helicoidal con máximo 60Pa de presión estática, protección por interruptor térmico.

BOMBA DE CALOR

Serie PUHY-RP700~900YSJM • 3 Módulos



MODELO			PUHY-RP700YSJM-B	PUHY-RP750YSJM-B	PUHY-RP800YSJM-B	PUHY-RP850YSJM-B	PUHY-RP900YSJM-B
Capacidad Nominal	Refrigeración	kCal/h	70.000	75.000	80.000	85.000	90.000
	Refrigeración	kW	80,0	85,0	90,0	96,0	101,0
Consumo Nominal	Calefacción	kW	88,0	95,0	100,0	108,0	113,0
	Refrigeración	kW	22,22	24,14	25,49	27,11	28,29
Coeficiente Energético	Calefacción	kW	20,13	21,78	23,75	26,47	28,39
	EER		3,60	3,52	3,53	3,54	3,57
Interiores Conectables	COP		4,37	4,36	4,21	4,08	3,98
	Capacidad Total	50 ~ 130% de la capacidad de la unidad exterior					
Modelo / Cantidad			P15 ~ P250 / 1~32	P15 ~ P250 / 1~32	P15 ~ P250 / 1~32	P15 ~ P250 / 1~32	P15 ~ P250 / 1~32
Alimentación		Fases, V/Hz	3 Fases, 380-400-415V / 50Hz				
Intensidad nominal refr.380V-50Hz		A	37,50	40,70	43,00	45,70	47,70
Diam. Tuberías líquido/gas		mm	19,05/41,28	19,05/41,28	19,05/41,28	19,05/41,28	19,05/41,28
Long. Máx tubería vert*/total		m	50 / 1.000	50 / 1.000	50/1.000	50/1.000	50/1.000
Nivel Sonoro		dB(A)	61,5	62	62,5	63,5	64
Módulos	PUHY-RP#YJM-B		200+250+250	250+250+250	250+250+300	250+300+300	300+300+300
Kit de conexión incluido en el set			CMY-RP200VBK	CMY-RP200VBK	CMY-RP200VBK	CMY-RP200VBK	CMY-RP200VBK
PVR			37.712 €	40.378 €	43.042 €	45.706 €	48.370 €

NOTAS: *Si la máquina exterior está por debajo de las interiores, altura máx 40m, rango T^o refrig: 0°C Ts a 43°C Tsl Medidas capacidad kCal/h(1): Long. tubería 5m, Altura 0m; kW(2): Long. tubería 7,5m, Altura 0m | Compresor hermético Scroll Inverter, Protecciones: Presostato y sensor alta P. 4,15MPa, protección sobrecalentamiento compresor, protección sobrecorriente inverter. | Ventilador tipo helicoidal con máximo 60Pa de presión estática, protección por interruptor térmico.

RECUPERACIÓN DE CALOR

Serie R2 PURY-RP200~300YJM • 1 Módulo



MODELO			PURY-RP200YJM-B	PURY-RP250YJM-B	PURY-RP300YJM-B
Capacidad Nominal	Refrigeración	kCal/h	20.000	25.000	30.000
	Refrigeración	kW	22,4	28,0	33,5
Consumo Nominal	Calefacción	kW	25,0	31,5	37,5
	Refrigeración	kW	4,95	6,82	8,35
Coeficiente Energético	Calefacción	kW	5,50	7,22	8,70
	EER		4,52	4,10	4,01
Interiores Conectables	COP		4,54	4,36	4,31
	Capacidad Total	50 ~ 150% de la capacidad de la unidad exterior			
Modelo / Cantidad			P15 ~ P250 / 1~20	P15 ~ P250 / 1~25	P15 ~ P250 / 1~30
Alimentación		Fases, V/Hz	3 Fases, 380-400-415V / 50Hz		
Intensidad nominal refr.380V-50Hz		A	8,30	11,50	14,00
Diam. Tuberías líquido/gas		mm	19,05/28,58	19,05/28,58	19,05/28,58
Long. Máx tubería vert*/total		m	50	50	50
Nivel Sonoro		dB(A)	56	57	59
Ventilador	Caudal de aire	m ³ /min	225	225	225
Dimensiones (Ancho x Alto x Fondo)		mm	1.220 x 1.710 x 760	1.220 x 1.710 x 760	1.220 x 1.710 x 760
PVR			12.267 €	15.331 €	18.395 €

NOTAS: *Si la máquina exterior está por debajo de las interiores, altura máx 40m, rango T^o refrig: 0°C Ts a 43°C Tsl Medidas capacidad kCal/h(1): Long. tubería 5m, Altura 0m; kW(2): Long. tubería 7,5m, Altura 0m | Compresor hermético Scroll Inverter, Protecciones: Presostato y sensor alta P. 4,15MPa, protección sobrecalentamiento compresor, protección sobrecorriente inverter. | Ventilador tipo helicoidal con máximo 60Pa de presión estática, protección por interruptor térmico.

BOMBA DE CALOR
Serie PQHY-P200~300YHM • 1 Módulo

MODELO		PQHY-P200YHM-A	PQHY-P250YHM-A	PQHY-P300YHM-A	
Capacidad	Refrigeración	kCal/h	20.000	25.000	30.000
	Refrigeración	kW	22,4	28,0	33,5
Nominal	Calefacción	kW	25,0	31,5	37,5
	Refrigeración	kW	3,92	5,45	7,36
Consumo	Calefacción	kW	4,12	5,80	8,15
	EER		5,71	5,13	4,55
Coeficiente Energético	COP		6,06	5,43	4,60
	Capacidad Total	50 ~ 130% de la capacidad de la unidad exterior			
Interiores Conectables	Modelo / Cantidad	P15 ~ P250 / 1~17	P15 ~ P250 / 1~21	P15 ~ P250 / 1~26	
Alimentación	Fases, V/Hz	3 Fases, 380-400-415V / 50Hz			
Intensidad nominal refr.380V-50Hz	A	6,9-6,6-6,3	9,7-9,3-8,9	13,7-13,0-12,5	
Diam. Tuberías líquido/gas	mm	9,52/19,05	9,52*/22,2	9,52*/22,2	
Long. Máx tubería vert**/total	m	50/300	50/300	50/300	
Nivel Sonoro	dB(A)	47	49	50	
Caudal de agua	m³/min	0,096	0,096	0,096	
Dimensiones (Ancho x Alto x Fondo)	mm	880 x 1.160 x 550	880 x 1.160 x 550	880 x 1.160 x 550	
PVR		14.034 €	15.656 €	16.995 €	

NOTAS: Hasta finalizar existencias

* Si la longitud de tubería es mayor que 90m, el diámetro pasa a ser 12,7mm | ** Si la máquina exterior está por debajo de las interiores, altura máx 40m | *** Con agua glicolada se puede llegar a -5°C. Consulte con nuestro dept. técnico | Compresor hermético Scroll Inverter, Protecciones: Presostato y sensor alta P. 4,15MPa, protección sobrecalentamiento compresor, protección sobrecorriente inverter | Circuito de agua con presión máx. de 2MPa y volumen en placas de 5L | Tª ambiente máx. 40°C, HR máx 80%.

Serie PQHY-P400~600YSHM • 2 Módulos

MODELO		PQHY-P400YSHM-A	PQHY-P450YSHM-A	PQHY-P500YSHM-A	PQHY-P550YSHM-A	PQHY-P600YSHM-A	
Capacidad	Refrigeración	kCal/h	40.000	45.000	50.000	55.000	60.000
	Refrigeración	kW	45,0	50,0	56,0	63,0	69,0
Nominal	Calefacción	kW	50,0	56,0	63,0	69,0	76,5
	Refrigeración	kW	8,25	9,84	11,45	13,46	15,48
Consumo	Calefacción	kW	8,65	10,42	12,06	14,65	17,12
	EER		5,45	5,08	4,89	4,68	4,45
Coeficiente Energético	COP		5,78	5,37	5,22	4,70	4,46
	Capacidad Total	50 ~ 130% de la capacidad de la unidad exterior					
Interiores Conectables	Modelo / Cantidad	P15 ~ P250 / 1~34	P15 ~ P250 / 1~39	P15 ~ P250 / 1~43	P15 ~ P250 / 2~50	P15 ~ P250 / 2~50	
Alimentación	Fases, V/Hz	3 Fases, 380-400-415V / 50Hz					
Intensidad nominal refr.380V-50Hz	A	14,6-13,8-13,3	17,5-16,7-16,1	20,4-19,4-18,7	24,7-23,4-22,6	28,9-27,4-26,4	
Diam. Tuberías líquido/gas	mm	12,7/28,28	15,88/28,58	15,88/28,58	15,88/28,58	15,88/28,58	
Long. Máx tubería vert**/total	m	50/500	50/500	50/500	50/500	50/500	
Nivel Sonoro	dB(A)	50	51	52	52,5	53	
Módulos	PQHY-P#YHM-A	200+200	250+200	250+250	300+250	300+300	
Kit de conexión incluido en el set		CMY-Y100VBK2	CMY-Y100VBK2	CMY-Y100VBK2	CMY-Y100VBK2	CMY-Y100VBK2	
PVR		28.239 €	29.861 €	31.483 €	32.822 €	34.161 €	

NOTAS: Hasta finalizar existencias

* Si la longitud de tubería es mayor que 90m, el diámetro pasa a ser 12,7mm | ** Si la máquina exterior está por debajo de las interiores, altura máx 40m | *** Con agua glicolada se puede llegar a -5°C. Consulte con nuestro dept. técnico | Compresor hermético Scroll Inverter, Protecciones: Presostato y sensor alta P. 4,15MPa, protección sobrecalentamiento compresor, protección sobrecorriente inverter | Circuito de agua con presión máx. de 2MPa y volumen en placas de 5L | Tª ambiente máx. 40°C, HR máx 80%.

BOMBA DE CALOR

Serie PQHY-P650~900YSHM • 3 Módulos



MODELO		PQHY-P650YSHM-A	PQHY-P700YSHM-A	PQHY-P750YSHM-A	PQHY-P800YSHM-A	PQHY-P850YSHM-A	PQHY-P900YSHM-A	
Capacidad Nominal	Refrigeración	kCal/h	65.000	70.000	75.000	80.000	85.000	90.000
	Refrigeración	kW	73,0	80,0	85,0	90,0	96,0	101,0
Consumo Nominal	Calefacción	kW	81,5	88,0	95,0	100,0	108,0	113,0
	Refrigeración	kW	13,96	15,58	17,19	19,18	21,20	23,22
Coeficiente Energético	Calefacción	kW	14,74	16,51	18,27	20,74	23,21	25,67
	EER		5,22	5,13	4,94	4,69	4,52	4,34
	COP		5,52	5,33	5,19	4,82	4,65	4,40
Interiores Conectables	Capacidad Total	50 ~ 130% de la capacidad de la unidad exterior						
	Modelo / Cantidad	P15 ~ P250 / 2~50	P15 ~ P250 / 2~50	P15 ~ P250 / 2~50	P15 ~ P250 / 2~50	P15 ~ P250 / 2~50	P15 ~ P250 / 2~50	
Alimentación	Fases, V/Hz	3 Fases, 380-400-415V / 50Hz						
Intensidad nominal refr.380V-50Hz	A	24,8-23,6-22,7	27,8-26,4-25,5	30,8-29,3-28,2	35-33,2-32	39,1-37,2-35,8	43,3-41,1-39,6	
Diam. Tuberías líquido/gas	mm	19,05/34,93	19,05/34,93	19,05/34,93	19,05/34,93	19,05/41,28	19,05/41,28	
Long. Máx tubería vert**/total	m	50/500	50/500	50/500	50/500	50/500	50/500	
Nivel Sonoro	dB(A)	53	53,5	54	54	54,5	55	
Módulos	PQHY-P#YHM-A	250+200+200	250+250+200	250+250+250	300+250+250	300+300+250	300+300+300	
Kit de conexión incluido en el set		CMY-Y300VBK2	CMY-Y300VBK2	CMY-Y300VBK2	CMY-Y300VBK2	CMY-Y300VBK2	CMY-Y300VBK2	
PVR		44.108 €	45.730 €	47.352 €	48.691 €	50.030 €	51.369 €	

NOTAS: Hasta finalizar existencias

* Si la longitud de tubería es mayor que 90m, el diámetro pasa a ser 12,7mm | ** Si la máquina exterior está por debajo de las interiores, altura máx 40m | *** Con agua glicolada se puede llegar a -5°C. Consulte con nuestro dept. técnico | Compressor hermético Scroll Inverter, Protecciones: Presostato y sensor alta P. 4,15MPa, protección sobrecalentamiento compresor, protección sobrecorriente inverter | Circuito de agua con presión máx. de 2MPa y volumen en placas de 5L | Tª ambiente máx. 40°C, HR máx 80%.

RECUPERACIÓN DE CALOR
Serie PQRV-P200~300YHM • 1 Módulo

MODELO		PQRV-P200YHM-A	PQRV-P250YHM-A	PQRV-P300YHM-A	
Capacidad	Refrigeración	kCal/h	20.000	25.000	30.000
	Refrigeración	kW	22,4	28,0	33,5
Nominal	Calefacción	kW	25,0	31,5	37,5
	Refrigeración	kW	3,96	5,51	7,44
Consumo	Calefacción	kW	4,12	5,80	8,15
	EER		5,65	5,08	4,50
Coeficiente Energético	COP		6,06	5,43	4,60
	Capacidad Total	50 ~ 150% de la capacidad de la unidad exterior			
Interiores Conectables	Modelo / Cantidad	P15 ~ P250 / 1~20	P15 ~ P250 / 1~25	P15 ~ P250 / 1~30	
Alimentación	Fases, V/Hz	3 Fases, 380-400-415V / 50Hz			
Intensidad nominal refr.380V-50Hz	A	6,9-6,6-6,3	9,7-9,3-8,9	13,7-13-12,5	
Diam. Tuberías líquido/gas	mm	15,88/19,05	19,05/22,22	19,05/22,22	
Long. Máx tubería vert*/total	m	50	50	50	
Nivel Sonoro	dB(A)	47	49	50	
Caudal de agua	m ³ /min	0,096	0,096	0,096	
Dimensiones (Ancho x Alto x Fondo)	mm	880 x 1.160 x 550	880 x 1.160 x 550	880 x 1.160 x 550	
PVR		15.576 €	16.907 €	18.540 €	

NOTAS: Hasta finalizar existencias

* Si la máquina exterior está por debajo de las interiores, altura máx 40m | ** Con agua glicolada se puede llegar a -5°C. Consulte con nuestro dept. técnico | Compresor hermético Scroll Inverter, Protecciones: Presostato y sensor alta P. 4,15MPa, protección sobrecalentamiento compresor, protección sobrecorriente inverter | Circuito de agua con presión máx. de 2MPa y volumen en placas de 5L | Tª ambiente máx. 40°C, HR máx 80%.

Serie PQRV-P400~600YSHM • 2 Módulos

MODELO		PQRV-P400YSHM-A	PQRV-P450YSHM-A	PQRV-P500YSHM-A	PQRV-P550YSHM-A	PQRV-P600YSHM-A	
Capacidad	Refrigeración	kCal/h	40.000	45.000	50.000	55.000	60.000
	Refrigeración	kW	45,0	50,0	56,0	63,0	69,0
Nominal	Calefacción	kW	50,0	56,0	63,0	69,0	76,5
	Refrigeración	kW	8,32	9,94	11,57	13,60	15,62
Consumo	Calefacción	kW	8,65	10,42	12,06	14,65	17,12
	EER		5,40	5,03	4,84	4,63	4,41
Coeficiente Energético	COP		5,78	5,37	5,22	4,70	4,46
	Capacidad Total	50 ~ 150% de la capacidad de la unidad exterior					
Interiores Conectables	Modelo / Cantidad	P15 ~ P250 / 1~40	P15 ~ P250 / 1~45	P15 ~ P250 / 1~50	P15 ~ P250 / 2~50	P15 ~ P250 / 2~50	
Alimentación	Fases, V/Hz	3 Fases, 380-400-415V / 50Hz					
Intensidad nominal refr.380V-50Hz	A	14,6/13,8/13,3	17,5/16,7/16,1	20,3/19,3/18,6	24,7/23,4/22,6	28,9/27,4/26,4	
Diam. Tuberías líquido/gas	mm	22,2/28,58	22,2/28,58	22,2/28,58	28,58/28,58	28,58/28,58	
Long. Máx tubería vert*/total	m	50	50	50	50	50	
Nivel Sonoro	dB(A)	50	51	52	52,5	53	
Módulos	PQHY-P#YHM-A	200+200	250+200	250+250	250+300	300+300	
Kit de conexión incluido en el set		CMY-Q100VBK	CMY-Q100VBK	CMY-Q100VBK	CMY-Q100VBK	CMY-Q100VBK	
PVR		31.529 €	32.860 €	34.191 €	35.824 €	37.457 €	

NOTAS: Hasta finalizar existencias

* Si la máquina exterior está por debajo de las interiores, altura máx 40m | ** Con agua glicolada se puede llegar a -5°C. Consulte con nuestro dept. técnico | Compresor hermético Scroll Inverter, Protecciones: Presostato y sensor alta P. 4,15MPa, protección sobrecalentamiento compresor, protección sobrecorriente inverter | Circuito de agua con presión máx. de 2MPa y volumen en placas de 5L | Tª ambiente máx. 40°C, HR máx 80%.



BOMBA DE CALOR

Serie PQHY-P200~300YLM-A • 1 Módulo S

novedad



MODELO		PQHY-P200YLM-A	PQHY-P250YLM-A	PQHY-P300YLM-A
Capacidad Nominal	Refrigeración	20.000	25.000	30.000
	Refrigeración	22,4	28,0	33,5
Consumo Nominal	Calefacción	25,0	31,5	37,5
	Refrigeración	3,71	4,90	6,04
Coeficiente Energético	Calefacción	3,97	5,08	6,25
	EER	6,03	5,71	5,54
Interior	COP	6,29	6,2	6,00
	Capacidad Total	50~130% de la capacidad de la unidad exterior		
Interiores Conectables	Modelo / Cantidad	P15~P250/1~17	P15~P250/1~21	P15~P250/1~26
Alimentación	Fases, V/Hz	3 fases, 380-400-415V / 50-60Hz		
Intensidad nominal refr.380V-50Hz	A(4)	6,20	8,20	10,10
Diam. Tuberías líquido/gas	mm	9,52/19,05	9,52/22,2	9,52/22,2
Long. Máx tubería vert**/total	m	50/300	50/300	50/300
Nivel Sonoro	dB(A)	60	62	68
Caudal de agua	m³/min	0,096	0,096	0,096
Dimensiones (Ancho x Alto x Fondo)	mm	880 x 1100 x 550	880 x 1100 x 550	880 x 1100 x 550
PVR		A consultar	A consultar	A consultar

NOTAS: Consultar disponibilidad

* Si la longitud de tubería es mayor que 90m, el diámetro pasa a ser 12,7mm | ** Si la máquina exterior está por debajo de las interiores, altura máx 40m | *** Con agua glicolada se puede llegar a -5°C. Consulte con nuestro dept. técnico | Compressor hermético Scroll Inverter, Protecciones: Presostato y sensor alta P. 4,15MPa, protección sobrecalentamiento compresor, protección sobrecorriente inverter | Circuito de agua con presión máx. de 2MPa y volumen en placas de 5L | T° ambiente máx. 40°C, HR máx 80%.

Serie PQHY-P350~600YLM-A • 1 Módulo L

novedad



MODELO		PQHY-P350YLM-A	PQHY-P400YLM-A	PQHY-P450YLM-A	PQHY-P500YLM-A	PQHY-P550YLM-A	PQHY-P600YLM-A
Capacidad Nominal	Refrigeración	35.000	40.000	45.000	50.000	55.000	60.000
	Refrigeración	40,0	45,0	50,0	56,0	63,0	69,0
Consumo Nominal	Calefacción	45,0	50,0	56,0	63,0	69,0	76,5
	Refrigeración	7,14	8,03	9,29	11,17	12,54	14,49
Coeficiente Energético	Calefacción	7,53	8,37	9,79	11,43	12,27	14,49
	EER	5,6	5,6	5,38	5,01	5,02	4,76
Interior	COP	5,97	5,97	5,72	5,51	5,62	5,27
	Capacidad Total	50~130% de la capacidad de la unidad exterior					
Interiores Conectables	Modelo / Cantidad	P15~P250/1~30	P15~P250/1~34	P15~P250/1~39	P15~P250/1~43	P15~P250/2~47	P15~P250/2~50
Alimentación	Fases, V/Hz	3 fases, 380-400-415V / 50-60Hz					
Intensidad nominal refr.380V-50Hz	A(4)	12,00	13,50	15,60	18,80	21,10	24,40
Diam. Tuberías líquido/gas	mm	12,7/28,58	15,88/28,58	15,88/28,58	15,88/28,58	15,88/28,58	15,88/28,58
Long. Máx tubería vert**/total	m	50/300	50/300	50/300	50/300	50/300	50/300
Nivel Sonoro	dB(A)	66	66	70	70,5	71,5	73
Caudal de agua	m³/min	0,12	0,12	0,12	0,12	0,192	0,192
Dimensiones (Ancho x Alto x Fondo)	mm	880 x 1450 x 550	880 x 1450 x 550	880 x 1450 x 550	880 x 1450 x 550	880 x 1450 x 550	880 x 1450 x 550
PVR		A consultar	A consultar	A consultar	A consultar	A consultar	A consultar

NOTAS: Consultar disponibilidad

* Si la longitud de tubería es mayor que 90m, el diámetro pasa a ser 12,7mm | ** Si la máquina exterior está por debajo de las interiores, altura máx 40m | *** Con agua glicolada se puede llegar a -5°C. Consulte con nuestro dept. técnico | Compressor hermético Scroll Inverter, Protecciones: Presostato y sensor alta P. 4,15MPa, protección sobrecalentamiento compresor, protección sobrecorriente inverter | Circuito de agua con presión máx. de 2MPa y volumen en placas de 5L | T° ambiente máx. 40°C, HR máx 80%.

BOMBA DE CALOR
Serie PQHY-P400~600YSLM-A • 2 Módulos
n!ovedad

MODELO		PQHY-P400YSLM-A	PQHY-P450YSLM-A	PQHY-P500YSLM-A	PQHY-P550YSLM-A	PQHY-P600YSLM-A	
Capacidad Nominal	Refrigeración	40.000	45.000	50.000	55.000	60.000	
	Refrigeración	kW	45,0	50,0	56,0	63,0	69,0
Consumo Nominal	Calefacción	kW	50,0	56,0	63,0	69,0	76,5
	Refrigeración	kW	7,70	8,78	10,12	11,55	12,84
Coeficiente Energético	Calefacción	kW	7,94	8,97	10,16	11,31	12,75
	EER		5,84	5,69	5,53	5,45	5,37
	COP		6,29	6,24	6,2	6,10	6
Interiores Conectables	Capacidad Total	50 ~ 130% de la capacidad de la unidad exterior					
	Modelo / Cantidad	P15 ~ P250 / 1~34	P15 ~ P250 / 1~39	P15 ~ P250 / 1~43	P15 ~ P250 / 2~47	P15 ~ P250 / 2~50	
Alimentación	Fases, V/Hz	3 Fases, 380-400-415V / 50-60Hz					
Intensidad nominal refr.380V-50Hz	A(4)	12,90	14,80	17,00	19,40	21,60	
Diam. Tuberías líquido/gas	mm	15,88/28,58	15,88/28,58	15,88/28,58	15,88/28,58	15,88/28,58	
Long. Máx tubería vert**/total	m	50/500	50/500	50/500	50/500	50/500	
Nivel Sonoro	dB(A)	63	64	65	69	71	
Módulos	PQHY-P#YLM-A	200+200	250+200	250+250	300+250	300+300	
Kit de conexión incluido en el set		CMY-Y100VBK3	CMY-Y100VBK3	CMY-Y100VBK3	CMY-Y100VBK3	CMY-Y100VBK3	
PVR		A consultar	A consultar	A consultar	A consultar	A consultar	

NOTAS: Consultar disponibilidad

* Si la longitud de tubería es mayor que 90m, el diámetro pasa a ser 12,7mm | ** Si la máquina exterior está por debajo de las interiores, altura máx 40m | *** Con agua glicolada se puede llegar a -5°C. Consulte con nuestro dept. técnico | Compresor hermético Scroll Inverter, Protecciones: Presostato y sensor alta P. 4,15MPa, protección sobrecalentamiento compresor, protección sobrecorriente inverter | Circuito de agua con presión máx. de 2MPa y volumen en placas de 5L | T° ambiente máx. 40°C, HR máx 80%.

Serie PQHY-P700~900YSLM-A • 2 Módulos
n!ovedad

MODELO		PQHY-P700YSLM-A	PQHY-P750YSLM-A	PQHY-P800YSLM-A	PQHY-P850YSLM-A	PQHY-P900YSLM-A	
Capacidad Nominal	Refrigeración	68.800	73.100	77.400	82.600	86.900	
	Refrigeración	kW	80,0	85,0	90,0	96,0	101,0
Consumo Nominal	Calefacción	kW	88,0	95,0	100,0	108,0	113,0
	Refrigeración	kW	14,73	15,64	16,57	18,03	19,38
Coeficiente Energético	Calefacción	kW	14,73	15,90	16,75	18,49	19,74
	EER		5,43	5,43	5,43	5,32	5,21
	COP		5,97	5,97	5,97	5,84	5,72
Interiores Conectables	Capacidad Total	50 ~ 130% de la capacidad de la unidad exterior					
	Modelo / Cantidad	P15 ~ P250 / 2~50	P15 ~ P250 / 2~50	P15 ~ P250 / 2~50	P15 ~ P250 / 2~50	P15 ~ P250 / 2~50	
Alimentación	Fases, V/Hz	3 Fases, 380-400-415V / 50-60Hz					
Intensidad nominal refr.380V-50Hz	A(4)	24,80	26,40	27,90	30,40	32,70	
Diam. Tuberías líquido/gas	mm	19,05/34,93	19,05/34,93	19,05/34,93	19,05/41,28	19,05/41,28	
Long. Máx tubería vert**/total	m	50/500	50/500	50/500	50/500	50/500	
Nivel Sonoro	dB(A)	69	69	69	71,5	73	
Módulos	PQHY-P#YLM-A	350+350	400+350	400+400	450+400	450+450	
Kit de conexión incluido en el set		CMY-Y200VBK2	CMY-Y200VBK2	CMY-Y200VBK2	CMY-Y200VBK2	CMY-Y200VBK2	
PVR		A consultar	A consultar	A consultar	A consultar	A consultar	

NOTAS: Consultar disponibilidad

* Si la longitud de tubería es mayor que 90m, el diámetro pasa a ser 12,7mm | ** Si la máquina exterior está por debajo de las interiores, altura máx 40m | *** Con agua glicolada se puede llegar a -5°C. Consulte con nuestro dept. técnico | Compresor hermético Scroll Inverter, Protecciones: Presostato y sensor alta P. 4,15MPa, protección sobrecalentamiento compresor, protección sobrecorriente inverter | Circuito de agua con presión máx. de 2MPa y volumen en placas de 5L | T° ambiente máx. 40°C, HR máx 80%.



RECUPERACIÓN DE CALOR

Serie PQRy-P200~300YLM-A • 1 Módulo S

novedad



MODELO		PQRy-P200YLM-A	PQRy-P250YLM-A	PQRy-P300YLM-A
Capacidad Nominal	Refrigeración	20.000	25.000	30.000
	Refrigeración	22,4	28,0	33,5
Consumo Nominal	Calefacción	25,0	31,5	37,5
	Refrigeración	3,71	4,90	6,04
Coeficiente Energético	Calefacción	3,97	5,08	6,25
	EER	6,03	5,71	5,54
Interiores Conectables	COP	6,29	6,2	6,00
	Capacidad Total	50~150% de la capacidad de la unidad exterior		
Modelo / Cantidad		P15~P250/1~20	P15~P250/1~25	P15~P250/1~30
Alimentación	Fases, V/Hz	3 Fases, 380-400-415V / 50-60Hz		
Intensidad nominal refr.380V-50Hz	A	6,2	8,2	10,1
Diam. Tuberías líquido/gas	mm	15,88/19,05	19,05/22,2	19,05/22,2
Long. Máx tubería vert**/total	m	50	50	50
Nivel Sonoro	dB(A)	60	62	68
Caudal de agua	m³/min	0,096	0,096	0,096
Dimensiones (Ancho x Alto x Fondo)	mm	880 x 1100 x 550	880 x 1100 x 550	880 x 1100 x 550
PVR		A consultar		A consultar

NOTAS: Consultar disponibilidad

* Si la máquina exterior está por debajo de las interiores, altura máx 40m | ** Con agua glicolada se puede llegar a -5°C. Consulte con nuestro dept. técnico | Compresor hermético Scroll Inverter, Protecciones: Presostato y sensor alta P. 4,15MPa, protección sobrecalentamiento compresor, protección sobrecorriente inverter | Circuito de agua con presión máx. de 2MPa y volumen en placas de 5L | T° ambiente máx. 40°C, HR máx 80%.

Serie PQRy-P350~600YLM-A • 1 Módulos L

novedad



MODELO		PQRy-P350YLM-A	PQRy-P400YLM-A	PQRy-P450YLM-A	PQRy-P500YLM-A	PQRy-P550YLM-A	PQRy-P600YLM-A
Capacidad Nominal	Refrigeración	35.000	40.000	45.000	50.000	55.000	60.000
	Refrigeración	40,0	45,0	50,0	56,0	63,0	69,0
Consumo Nominal	Calefacción	45,0	50,0	56,0	63,0	69,0	76,5
	Refrigeración	7,14	8,03	9,29	11,17	12,54	14,49
Coeficiente Energético	Calefacción	7,53	8,37	9,79	11,43	12,27	14,51
	EER	5,60	5,60	5,38	5,01	5,02	4,76
Interiores Conectables	COP	5,97	5,97	5,72	5,51	5,62	5,27
	Capacidad Total	50~150% de la capacidad de la unidad exterior					
Modelo / Cantidad		P15~P250/1~35	P15~P250/1~40	P15~P250/1~45	P15~P250/1~50	P15~P250/2~50	P15~P250/2~50
Alimentación	Fases, V/Hz	3 Fases, 380-400-415V / 50-60Hz					
Intensidad nominal refr.380V-50Hz	A(4)	12	13,5	15,6	18,8	21,1	24,4
Diam. Tuberías líquido/gas	mm	22,2/28,58	22,2/28,58	22,2/28,58	22,2/28,58	22,2/28,58	22,2/34,93
Long. Máx tubería vert**/total	m	50	50	50	50	50	50
Nivel Sonoro	dB(A)	66	66	70	70,5	71,5	73
Caudal de agua	m³/min	0,12	0,12	0,12	0,12	0,192	0,192
Dimensiones (Ancho x Alto x Fondo)	mm	880 x 1450 x 550	880 x 1450 x 550	880 x 1450 x 550	880 x 1450 x 550	880 x 1450 x 550	880 x 1450 x 550
PVR		A consultar					

NOTAS: Consultar disponibilidad

* Si la máquina exterior está por debajo de las interiores, altura máx 40m | ** Con agua glicolada se puede llegar a -5°C. Consulte con nuestro dept. técnico | Compresor hermético Scroll Inverter, Protecciones: Presostato y sensor alta P. 4,15MPa, protección sobrecalentamiento compresor, protección sobrecorriente inverter | Circuito de agua con presión máx. de 2MPa y volumen en placas de 5L | T° ambiente máx. 40°C, HR máx 80%.

RECUPERACIÓN DE CALOR
Serie PQRV-P400~600YSLM-A • 2 Módulos
n!ovedad

MODELO			PQRV-P400YSLM-A	PQRV-P450YSLM-A	PQRV-P500YSLM-A	PQRV-P550YSLM-A	PQRV-P600YSLM-A
Capacidad Nominal	Refrigeración	kCal/h	40.000	45.000	50.000	55.000	60.000
	Refrigeración	kW	45,0	50,0	56,0	63,0	69,0
Consumo Nominal	Calefacción	kW	50,0	56,0	63,0	69,0	76,5
	Refrigeración	kW	7,70	8,78	10,12	11,55	12,84
Coeficiente Energético	Calefacción	kW	7,94	8,97	10,16	11,31	12,75
	EER		5,84	5,69	5,53	5,45	5,37
	COP		6,29	6,24	6,2	6,10	6
Interiores Conectables	Capacidad Total		50 ~ 150% de la capacidad de la unidad exterior				
	Modelo / Cantidad		P15 ~ P250 / 1~40	P15 ~ P250 / 1~45	P15 ~ P250 / 1~50	P15 ~ P250 / 2~50	P15 ~ P250 / 2~50
Alimentación	Fases, V/Hz		3 Fases, 380-400-415V / 50-60Hz				
Intensidad nominal refr.380V-50Hz	A		12,9	14,8	17	19,4	21,6
Diam. Tuberías líquido/gas	mm		22,2/28,58	22,2/28,58	22,2/28,58	22,2/28,58	22,2/34,93
Long. Máx tubería vert*/total	m		50	50	50	50	50
Nivel Sonoro	dB(A)		63	64	65	69	71
Módulos	PQHY-P#YLM-A		200+200	250+200	250+250	300+250	300+300
Kit de conexión incluido en el set			CMY-Q100CBK2	CMY-Q100CBK2	CMY-Q100CBK2	CMY-Q100CBK2	CMY-Q100CBK2
PVR			A consultar	A consultar	A consultar	A consultar	A consultar

NOTAS: Consultar disponibilidad

* Si la máquina exterior está por debajo de las interiores, altura máx 40m | ** Con agua glicolada se puede llegar a -5°C. Consulte con nuestro dept. técnico | Compresor hermético Scroll Inverter, Protecciones: Presostato y sensor alta P. 4,15MPa, protección sobrecalentamiento compresor, protección sobrecorriente inverter | Circuito de agua con presión máx. de 2MPa y volumen en placas de 5L | Tª ambiente máx. 40°C, HR máx 80%.

Serie PQRV-P700~900YSLM-A • 2 Módulos
n!ovedad

MODELO			PQRV-P700YSLM-A	PQRV-P750YSLM-A	PQRV-P800YSLM-A	PQRV-P850YSLM-A	PQRV-P900YSLM-A
Capacidad Nominal	Refrigeración	kCal/h	68.800	73.100	77.400	82.600	86.900
	Refrigeración	kW	80,0	85,0	90,0	96,0	101,0
Consumo Nominal	Calefacción	kW	88,0	95,0	100,0	108,0	113,0
	Refrigeración	kW	14,73	15,64	16,57	18,03	19,38
Coeficiente Energético	Calefacción	kW	14,73	15,90	16,75	18,49	19,74
	EER		5,43	5,43	5,43	5,32	5,21
	COP		5,97	5,97	5,97	5,84	5,72
Interiores Conectables	Capacidad Total		50 ~ 150% de la capacidad de la unidad exterior				
	Modelo / Cantidad		P15 ~ P250 / 2~50	P15 ~ P250 / 2~50	P15 ~ P250 / 2~50	P15 ~ P250 / 2~50	P15 ~ P250 / 2~50
Alimentación	Fases, V/Hz		3 Fases, 380-400-415V / 50-60Hz				
Intensidad nominal refr.380V-50Hz	A		24,8	26,4	27,9	30,4	32,7
Diam. Tuberías líquido/gas	mm		28,58/34,93	28,58/34,93	28,58/34,93	28,58/41,28	28,58/41,28
Long. Máx tubería vert*/total	m		50	50	50	50	50
Nivel Sonoro	dB(A)		69	69	69	71,5	73
Módulos	PQHY-P#YLM-A		350+350	400+350	400+400	450+400	450+450
Kit de conexión incluido en el set			CMY-Q200CBK	CMY-Q200CBK	CMY-Q200CBK	CMY-Q200CBK	CMY-Q200CBK
PVR			A consultar	A consultar	A consultar	A consultar	A consultar

NOTAS: Consultar disponibilidad

* Si la máquina exterior está por debajo de las interiores, altura máx 40m | ** Con agua glicolada se puede llegar a -5°C. Consulte con nuestro dept. técnico | Compresor hermético Scroll Inverter, Protecciones: Presostato y sensor alta P. 4,15MPa, protección sobrecalentamiento compresor, protección sobrecorriente inverter | Circuito de agua con presión máx. de 2MPa y volumen en placas de 5L | Tª ambiente máx. 40°C, HR máx 80%.



Serie Multi S



MODELO	TIPO DE KIT	Nº SALIDAS	DESCRIPCIÓN	PVR
CMY-Y62-G-E	Distribución	2	Derivación de la línea frigorífica de 2 salidas	100 €
CMY-Y64-G-E	Colector	4	Colector de línea frigorífica de 4 salidas	190 €
CMY-Y68-G-E	Colector	8	Colector de línea frigorífica de 8 salidas	316 €

Serie R2 / WR2

MODELO	TIPO DE KIT	Nº SALIDAS	DESCRIPCIÓN	PVR
CMB-P104V-G	Controlador BC	4	PURY-(E)P200~350Y*M-A & PQRY-P200~300YHM-A	3.569 €
CMB-P105V-G	Controlador BC	5	PURY-(E)P200~350Y*M-A & PQRY-P200~300YHM-A	3.960 €
CMB-P106V-G	Controlador BC	6	PURY-(E)P200~350Y*M-A & PQRY-P200~300YHM-A	4.551 €
CMB-P108V-GA	Ctrl. BC principal	8	PURY-(E)P200~650Y(S)*M-A & PQRY-P200~600Y(S)HM-A	5.734 €
CMB-P1010V-GA	Ctrl. BC principal	10	PURY-(E)P200~650Y(S)*M-A & PQRY-P200~600Y(S)HM-A	6.610 €
CMB-P1013V-GA	Ctrl. BC principal	13	PURY-(E)P200~650Y(S)*M-A & PQRY-P200~600Y(S)HM-A	7.674 €
CMB-P1016V-GA	Ctrl. BC principal	16	PURY-(E)P200~650Y(S)*M-A & PQRY-P200~600Y(S)HM-A	8.663 €
CMB-P1016V-HA	Ctrl. BC principal	16	PURY-P700 ~ 900 YS*M-A	9.602 €
CMB-P104V-GB	Ctrl. BC secundario	4	Conectable a cualquier BC principal o secundario	3.237 €
CMB-P108V-GB	Ctrl. BC secundario	8	Conectable a cualquier BC principal o secundario	4.915 €
CMB-P1016V-HB	Ctrl. BC secundario	16	Conectable a cualquier BC principal o secundario	8.726 €
CMY-R160-J	Unión BCs	2	Unión de dos salidas BC	105 €

Serie Y / WY



MODELO	TIPO DE KIT	Nº SALIDAS	DESCRIPCIÓN	PVR
CMY-Y102S-G	Distribución	2	Derivación de la línea frigorífica	100 €
CMY-Y102L-G	Distribución	2	Derivación de la línea frigorífica	129 €
CMY-Y202-G	Distribución	2	Derivación de la línea frigorífica	155 €
CMY-Y302-G	Distribución	2	Derivación de la línea frigorífica	180 €
CMY-Y104-G	Colector	4	Colector de línea frigorífica de 4 salidas	238 €
CMY-Y108-G	Colector	8	Colector de línea frigorífica de 8 salidas	321 €
CMY-Y1010-G	Colector	10	Colector de línea frigorífica de 10 salidas	390 €

NOTAS: Después de un colector no pueden instalarse derivaciones.



Serie PEFY-P20~140VMA

COMPACTA
250 mm. ALTURA

MODELO			PEFY-P20VMA-E	PEFY-P25VMA-E	PEFY-P32VMA-E	PEFY-P40VMA-E	PEFY-P50VMA-E
Capacidad Nominal	Refrigeración	kCal/h ⁽¹⁾	2.000	2.500	3.200	4.000	5.000
	Refrigeración	kW ⁽²⁾	2,2	2,8	3,6	4,5	5,6
	Calefacción	kW ⁽³⁾	2,5	3,2	4,0	5,0	6,3
Consumo Nominal	Refrigeración	kW	0,06	0,06	0,07	0,09	0,11
	Calefacción	kW	0,04	0,04	0,05	0,07	0,09
Alimentación	Fases, V/Hz		1 Fase, 220V-230-240V / 50-60Hz				
Intensidad (refr./calef.)	A		0,53/0,42	0,53/0,42	0,55/0,44	0,64/0,53	0,74/0,63
Diámetro tuberías liq/gas	mm		6,35/12,7	6,35/12,7	6,35/12,7	6,35/12,7	6,35/12,7
Nivel Sonoro	dB(A)		23 / 25 / 26	23 / 25 / 26	23 / 26 / 29	23 / 27 / 30	25 / 29 / 32
Ventilador	Caudal de aire (B/M/A)	m ³ /min	6 / 7,5 / 8,5	6 / 7,5 / 8,5	7,5 / 9 / 10,5	10 / 12 / 14	12 / 14,5 / 17
	Presión estática	Pa			35 / 50 / 70 / 100 / 150		
	Potencia	kW	0,085	0,085	0,085	0,085	0,085
Dimensiones (Alto x Ancho x Fondo)	mm		250 x 700 x 732	250 x 700 x 732	250 x 700 x 732	250 x 900 x 732	250 x 900 x 732
Peso	kg		23	23	23	26	26
PVR			1.399 €	1.419 €	1.440 €	1.494 €	1.544 €

MODELO			PEFY-P63VMA-E*	PEFY-P71VMA-E*	PEFY-P80VMA-E*	PEFY-P100VMA-E*	PEFY-P125VMA-E*	PEFY-P140VMA-E*
Capacidad Nominal	Refrigeración	kCal/h ⁽¹⁾	6.300	7.100	8.000	10.000	12.500	14.000
	Refrigeración	kW ⁽²⁾	7,1	8,0	9,0	11,2	14,0	16,0
	Calefacción	kW ⁽³⁾	8,0	9,0	10,0	12,5	16,0	18,0
Consumo Nominal	Refrigeración	kW	0,12	0,14	0,14	0,24	0,34	0,36
	Calefacción	kW	0,10	0,12	0,12	0,22	0,32	0,34
Alimentación	Fases, V/Hz		1 Fase, 220V-230-240V / 50-60Hz					
Intensidad (refr./calef.)	A		1,01/0,90	1,15/1,04	1,15/1,04	1,47/1,36	2,05/1,94	2,21/2,10
Diámetro tuberías liq/gas	mm		9,52/15,88	9,52/15,88	9,52/15,88	9,52/15,88	9,52/15,88	9,52/15,88
Nivel Sonoro	dB(A)		25 / 29 / 33	26 / 29 / 34	26 / 29 / 34	28 / 33 / 37	32 / 36 / 40	33 / 37 / 42
Ventilador	Caudal de aire (B/M/A)	m ³ /min	13,5 / 16 / 19	14,5 / 18 / 21	14,5 / 18 / 21	23 / 28 / 33	28 / 34 / 40	29,5 / 35,5 / 42
	Presión estática	Pa				35 / 50 / 70 / 100 / 150		
	Potencia	kW	0,121	0,121	0,121	0,244	0,244	0,244
Dimensiones (Alto x Ancho x Fondo)	mm		250 x 1.100 x 732	250 x 1.100 x 732	250 x 1.100 x 732	250 x 1.400 x 732	250 x 1.400 x 732	250 x 1.600 x 732
Peso	kg		32	32	32	42	42	46
PVR			1.622 €	1.737 €	1.801 €	2.003 €	2.211 €	2.383 €

NOTAS: Incluyen Bomba de drenaje (tubería VP-25 (R1)) | Incorporan filtro de aire (de fibra sintética) | Ventilador sirocco con 3 velocidades B (baja), M (Media) y A (alta) | Los datos corresponden a 220V/50Hz | * Disponen de Conector analógico 0-10V

Serie Baja Silueta PEFY-P15~63VMS1

COMPACTA
200 mm. ALTURA

MODELO			PEFY-P15VMS1-E	PEFY-P20VMS1-E	PEFY-P25VMS1-E	PEFY-P32VMS1-E	PEFY-P40VMS1-E	PEFY-P50VMS1-E	PEFY-P63VMS1-E
Capacidad Nominal	Refrigeración	kCal/h ⁽¹⁾	1.500	2.000	2.500	3.200	4.000	5.000	6.300
	Refrigeración	kW ⁽²⁾	1,7	2,2	2,8	3,6	4,5	5,6	7,1
	Calefacción	kW	1,9	2,5	3,2	4,0	5,0	6,3	8,0
Consumo Nominal	Refrigeración	kW	0,05	0,05	0,06	0,07	0,07	0,09	0,09
	Calefacción	kW	0,03	0,03	0,04	0,05	0,05	0,07	0,07
Alimentación	Fases, V/Hz		1 Fase, 220V-240V / 50-60Hz						
Intensidad (refr./calef.)	A		0,42/0,31	0,47/0,36	0,50/0,39	0,50/0,39	0,56/0,45	0,67/0,56	0,72/0,61
Diámetro tuberías liq/gas	mm		6,35/12,7	6,35/12,7	6,35/12,7	6,35/12,7	6,35/12,7	6,35/12,7	9,52/15,88
Nivel Sonoro	dB(A)		22 / 24 / 28	23 / 25 / 29	24 / 26 / 30	24 / 27 / 32	28 / 30 / 33	30 / 32 / 35	30 / 33 / 36
Ventilador	Caudal de aire (B/M/A)	m ³ /min	5 / 6 / 7	5,5 / 6,5 / 8	5,5 / 7 / 9	6 / 8 / 10	8 / 9,5 / 11	9,5 / 11 / 13	12 / 14 / 16,5
	Presión estática*	Pa				5 / 15 / 35 / 50			
Dimensiones (Alto x Ancho x Fondo)	mm		200 x 700+90 x 700	200 x 700+90 x 700	200 x 700+90 x 700	200 x 700+90 x 700	200 x 900+90 x 700	200 x 900+90 x 700	200 x 1.100+90 x 700
Peso	kg		19	19	19	20	24	24	28
PVR			1.190 €	1.237 €	1.286 €	1.386 €	1.477 €	1.522 €	1.603 €

NOTAS: Incluyen Bomba de drenaje (tubería O.D. 32 (1-1/4)) | Incorporan filtro de aire (de fibra sintética) | Ventilador sirocco con potencia 0,096 kW y con 3 velocidades B (baja), M (Media) y A (alta) | Los datos corresponden a 220V/50Hz | * La presión estática de serie es 15 Pa

Serie Alta Presión PEFY-P40~250VMH(S)

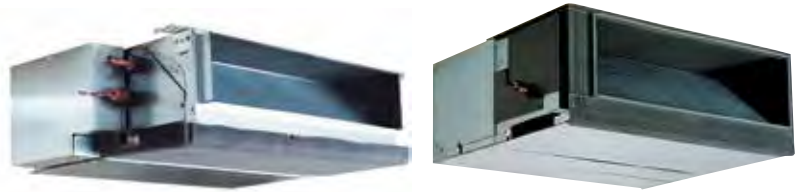

MODELO			PEFY-P40VMH-E	PEFY-P50VMH-E	PEFY-P63VMH-E	PEFY-P71VMH-E	PEFY-P80VMH-E	PEFY-P100VMH-E
Capacidad Nominal	Refrigeración	kCal/h ⁽¹⁾	4.000	5.000	6.300	7.100	8.000	10.000
	Refrigeración	kW ⁽²⁾	4,5	5,6	7,1	8,0	9,0	11,2
	Calefacción	kW ⁽³⁾	5,0	6,3	8,0	9,0	10,0	12,5
Consumo Nominal	Refrigeración	kW	0,19	0,19	0,24	0,26	0,32	0,48
	Calefacción	kW	0,19	0,19	0,24	0,26	0,32	0,48
Alimentación		Fases, V/Hz	1 Fase, 220V-240V / 50-60Hz					
Intensidad (refr./calef.)		A	0,88/0,88	0,88/0,88	1,12/1,12	1,20/1,20	1,47/1,47	2,34/2,34
Diámetro tuberías liq/gas		mm	6,35/12,7	6,35/12,7	9,52/15,88	9,52/15,88	9,52/15,88	9,52/15,88
Nivel Sonoro		dB(A)	27/34	27/34	32/38	32/39	35/41	34/42
Ventilador	Caudal de aire (B/A)	m ³ /min	10/14	10/14	13,5/19	15,5/22	18/25	26,5/38
	Presión estática*	Pa	50 / 100 / 200					
	Potencia	kW	0,08	0,08	0,12	0,14	0,18	0,26
Dimensiones (Alto x Ancho x Fondo)		mm	380 x 750 x 900	380 x 750 x 900	380 x 750 x 900	380 x 1.000 x 900	380 x 1.000 x 900	380 x 1.200 x 900
Peso		kg	44	45	45	50	50	70
PVR	Sin filtros PEFY-P##VMH-E		1.782 €	1.838 €	1.954 €	2.070 €	2.159 €	2.398 €
	Con filtros y caja de filtros PEFY-P ##VMH-E-CF		2.217 €	2.273 €	2.389 €	2.525 €	2.614 €	2.863 €

MODELO			PEFY-P125VMH-E	PEFY-P140VMH-E	PEFY-P200VMHS-E*	PEFY-P250VMHS-E*
Capacidad Nominal	Refrigeración	kCal/h ⁽¹⁾	12.500	14.000	20.000	25.000
	Refrigeración	kW ⁽²⁾	14,0	16,0	22,4	28,0
	Calefacción	kW ⁽³⁾	16,0	18,0	25,0	31,5
Consumo Nominal	Refrigeración	kW	0,48	0,48	0,63	0,82
	Calefacción	kW	0,48	0,48	0,63	0,82
Alimentación		Fases, V/Hz	1 Fase, 220V-230-240V / 50-60Hz			
Intensidad (refr./calef.)		A	2,34/2,34	2,35/2,35	3,47/3,47	4,72/4,72
Diámetro tuberías liq/gas		mm	9,52/15,88	9,52/15,88	9,52/19,05	9,52/22,2
Nivel Sonoro		dB(A)	34/42	34/42	36/39/43	39/42/46
Ventilador	Caudal de aire (B/A)	m ³ /min	26,5/38	28/40	50/61/72	58/71/84
	Presión estática*	Pa	50 / 100 / 150 / 200 / 250			
	Potencia	kW	0,26	0,26	0,87	0,87
Dimensiones (Alto x Ancho x Fondo)		mm	380 x 1.200 x 900	380 x 1.200 x 900	470 x 1.250 x 1.120	470 x 1.250 x 1.120
Peso		kg	70	70	97	100
PVR	Sin filtros PEFY-P##VMH-E		2.652 €	2.881 €	3.939 €	4.499 €
	Con filtros y caja de filtros PEFY-P ##VMH-E-CF		3.117 €	3.346 €	4.554 €	5.114 €

NOTAS: No incluyen Bomba de drenaje (tubería VP-25 (R1)) | No incorporan filtro de aire | Ventilador sirocco con 2 velocidades B (baja) y A (alta) | Los datos corresponden a 220V/50Hz | * La presión estática de serie es de 100Pa hasta el modelo 140 y de 150Pa para los modelos 200 y 250.

Serie Baja Presión PEFY-P20~32VMR



MODELO			PEFY-P20VMR-E-L/R	PEFY-P25VMR-E-L/R	PEFY-P32VMR-E-L/R
Capacidad Nominal	Refrigeración	kCal/h ⁽¹⁾	2.000	2.500	3.200
	Refrigeración	kW ⁽²⁾	2,2	2,8	3,6
	Calefacción	kW ⁽³⁾	2,5	3,2	4,0
Consumo Nominal	Refrigeración	kW	0,06	0,06	0,07
	Calefacción	kW	0,06	0,06	0,07
Alimentación		Fases, V/Hz	1 Fase, 220V-240V / 50Hz (220-230V / 60Hz)		
Intensidad (refr./calef.)		A	0,29/0,29	0,29/0,29	0,34/0,38
Diámetro tuberías liq/gas		mm	6,35/12,7	6,35/12,7	6,35/12,7
Nivel Sonoro		dB(A)	20 / 25 / 30	20 / 25 / 30	20 / 25 / 33
Ventilador	Caudal de aire (B/M/A)	m ³ /min	4,8 / 5,8 / 7,9	4,8 / 5,8 / 7,9	4,8 / 5,8 / 9,3
	Presión estática	Pa	5		
	Potencia	kW	0,018	0,018	0,023
Dimensiones (Alto x Ancho x Fondo)		mm	292 X 640 X 580	292 X 640 X 580	292 X 640 X 580
Peso		kg	18	18	18
PVR			1.437 €	1.452 €	1.473 €

NOTAS: Terminación "L" = Conexión a la izquierda, "R" = Conexión a la derecha. | Los datos corresponden a 220V/50Hz



Serie 4 vías de 900x900mm PLFY-P32-125VBM



MODELO			PLFY-P20VBM-E	PLFY-P25VBM-E	PLFY-P32VBM-E	PLFY-P40VBM-E	PLFY-P50VBM-E	PLFY-P63VBM-E	PLFY-P80VBM-E	PLFY-P100VBM-E	PLFY-P125VBM-E	
Capacidad Nominal	Refrigeración	kCal/h ⁽¹⁾	2.000	2.500	3.200	4.000	5.000	6.300	8.000	10.000	12.500	
	Refrigeración	kW ⁽²⁾	2,2	2,8	3,6	4,5	5,6	7,1	9,0	11,2	14,0	
Consumo Nominal	Calefacción	kW ⁽³⁾	2,5	3,2	4,0	5,0	6,3	8,0	10,0	12,5	16,0	
	Refrigeración	kW	0,03	0,03	0,03	0,04	0,04	0,05	0,07	0,15	0,16	
	Calefacción	kW	0,02	0,02	0,02	0,03	0,03	0,04	0,06	0,14	0,15	
Alimentación		Fases, V/Hz	1 Fase, 220V-240V / 50Hz (220V / 60Hz)									
Intensidad (refr./calef.)		A	0,26/0,19	0,26/0,19	0,27/0,20	0,29/0,22	0,29/0,22	0,36/0,29	0,51/0,43	1/0,94	1,07/1	
Diámetro tuberías liq/gas		mm	6,35/12,7	6,35/12,7	6,35/12,7	6,35/12,7	6,35/12,7	9,52/15,88	9,52/15,88	9,52/15,88	9,52/15,88	
Nivel Sonoro		dB(A)	27/28/29/31	27/28/29/31	27/28/29/31	27/28/30/31	27/28/30/31	28/29/30/32	30/32/35/37	34/37/39/41	35/38/41/43	
Ventilador	Caudal de aire (B/M1/M2/A)	m ³ /min	11/12/13/14	11/12/13/14	11/12/13/14	12/13/14/16	12/13/14/16	14/15/16/18	16/18/20/22	21/24/27/29	22/25/28/30	
	Potencia	kW	0,05	0,05	0,05	0,05	0,05	0,05	0,05	0,12	0,12	
Dimensiones (Alto x Ancho x Fondo)		mm	258 x 840 x 840						298 x 840 x 804			
Dimensiones panel estándar		mm	35 x 950 x 950									
Peso (unidad/panel)		kg	22/6	22/6	22/6	22/6	22/6	23/6	23/6	27/6	27/6	
PVR	Con panel estándar PLFY-P##VBM-E		1.580 €	1.600 €	1.620 €	1.650 €	1.698 €	1.791 €	1.928 €	2.405 €	2.766 €	
	Con panel EasyClean* PLFY-P##VBM-E-EC		1.859 €	1.879 €	1.899 €	1.929 €	1.977 €	2.070 €	2.207 €	2.684 €	3.045 €	

NOTAS: Incluyen Bomba de drenaje (tubería VP-25) | Incorporan filtro de aire (de fibra sintética) | Ventilador Turbo con 4 velocidades B (baja) M1 (media1), M2 (media2) y A (alta) | *Panel EasyClean descendente para facilitar la limpieza de filtros | Los datos corresponden a 220V/50Hz

Serie 1 vía PMFY-P20~40VBM



MODELO			PMFY-P20VBM-E	PMFY-P25VBM-E	PMFY-P32VBM-E	PMFY-P40VBM-E
Capacidad Nominal	Refrigeración	kCal/h ⁽¹⁾	2.000	2.500	3.200	4.000
	Refrigeración	kW ⁽²⁾	2,2	2,8	3,6	4,5
Consumo Nominal	Calefacción	kW ⁽³⁾	2,5	3,2	4,0	5,0
	Refrigeración	kW	0,042	0,044	0,044	0,054
	Calefacción	kW	0,042	0,044	0,044	0,054
Alimentación		Fases, V/Hz	1 Fase, 220V-240V / 50Hz (220V / 60Hz)			
Intensidad (refr./calef.)		A	0,20/0,20	0,21/0,21	0,21/0,21	0,26/0,26
Diámetro tuberías liq/gas		mm	6,35/12,7	6,35/12,7	6,35/12,7	6,35/12,7
Nivel Sonoro		dB(A)	27/30/33/35	32/34/36/37	32/34/36/37	33/35/37/39
Ventilador	Caudal de aire (B/M1/M2/A)	m ³ /min	6,5/7,2/8/8,7	7,3/8/8,6/9,3	7,3/8/8,6/9,3	7,7/8,7/9,7/10,7
	Potencia	kW	0,028			
Dimensiones (Alto x Ancho x Fondo)		mm	230 x 812 x 395			
Dimensiones panel estándar		mm	30 x 1.000 x 470			
Peso (unidad/panel)		kg	14/3	14/3	14/3	14/3
PVR			1.853 €	1.917 €	1.977 €	2.056 €

NOTAS: Incluyen Bomba de drenaje (tubería VP-20) | Incorporan filtro de aire (de fibra sintética) | Ventilador lineal con 4 velocidades B (baja) M1 (media1), M2 (media2) y A (alta) | Los datos corresponden a 220V/50Hz

Serie 4 vías de 600x600mm PLFY-15~40VCM



MODELO			PLFY-P15VCM-E	PLFY-P20VCM-E	PLFY-P25VCM-E	PLFY-P32VCM-E	PLFY-P40VCM-E
Capacidad Nominal	Refrigeración	kCal/h ¹⁾	1.500	2.000	2.500	3.200	4.000
	Refrigeración	kW ²⁾	1,7	2,2	2,8	3,6	4,5
Consumo Nominal	Calefacción	kW ³⁾	1,9	2,5	3,2	4,0	5,0
	Refrigeración	kW	0,04	0,05	0,05	0,06	0,06
Consumo Nominal	Calefacción	kW	0,04	0,05	0,05	0,06	0,06
	Alimentación	Fases, V/Hz	1 Fase, 220-230-240V / 50Hz				
Intensidad (refr./calef.)		A	0,19/0,19	0,23/0,23	0,23/0,23	0,28/0,28	0,28/0,28
Diámetro tuberías liq/gas		mm			6,35/12,7		
Nivel Sonoro		dB(A)	28 / 30 / 31	28 / 31 / 35	28 / 31 / 37	29 / 33 / 38	30 / 34 / 39
Ventilador	Caudal de aire (B/M/A)	m ³ /min	8 / 8,5 / 9	8 / 9 / 10	8 / 9 / 10	8 / 9 / 11	8 / 9 / 11
	Potencia	kW	0,008	0,011	0,015	0,020	0,020
Dimensiones (Alto x Ancho x Fondo)		mm	208 x 570 x 570				
Dimensiones panel estándar		mm	20 x 650 x 650				
Peso (unidad/panel)		kg	15,5/3	15,5/3	15,5/3	17/3	17/3
PVR	Con panel estándar PLFY-P##VCM-E		1.416 €	1.466 €	1.483 €	1.534 €	1.665 €
	Con panel con receptor Inalámbrico PLFY-P##VCM-E-I		1.425 €	1.475 €	1.492 €	1.543 €	1.674 €

NOTAS: Hasta finalizar existencias

Incluyen Bomba de drenaje (tubería VP-25) | Incorporan filtro de aire (de fibra sintética) | Ventilador Turbo con 3 velocidades B (baja) M (media) y A (alta) | Los datos corresponden a 220V/50Hz

Serie 4 vías de 600x600 PLFY-15-50VFM

novedad



MODELO			PLFY-P15VFM-E	PLFY-P20VFM-E	PLFY-P25VFM-E	PLFY-P32VFM-E	PLFY-P40VFM-E	PLFY-P50VFM-E
Capacidad Nominal	Refrigeración	kCal/h ¹⁾	1.500	2.000	2.500	3.200	4.000	5.000
	Refrigeración	kW ²⁾	1,7	2,2	2,8	3,6	4,5	5,6
Consumo Nominal	Calefacción	kW ³⁾	1,9	2,5	3,2	4,0	5,0	6,3
	Refrigeración	kW	0,02	0,02	0,02	0,02	0,03	0,04
Consumo Nominal	Calefacción	kW	0,02	0,02	0,02	0,02	0,03	0,04
	Alimentación	Fases, V/Hz	1 Fase, 220-230-240V; 50Hz / 220V;60Hz					
Intensidad (refr./calef.)		A	0,19/0,19	0,23/0,23	0,23/0,23	0,28/0,28	0,28/0,28	0,4/0,4
Diámetro tuberías liq/gas		mm			6,35/12,7			
Nivel Sonoro		dB(A)	26 / 28 / 30	26 / 29 / 31	26 / 30 / 33	26 / 30 / 34	28 / 33 / 39	33 / 39 / 43
Ventilador	Caudal de aire (B/M/A)	m ³ /min	6,5 / 7,5 / 8	6,5 / 7,5 / 8,5	6,5 / 8 / 9	7 / 8 / 9,5	7,5 / 9 / 11	9 / 11 / 13
	Potencia	kW	-	-	-	-	-	-
Dimensiones (Alto x Ancho x Fondo)		mm	245 x 570 x 570					
Dimensiones panel estándar		mm	10 x 650 x 650					
Peso (unidad/panel)		kg	14/3	14/3	14/3	15/3	15/3	15/3
PVR	Con panel estándar PLFY-P##VFM-E		1.496 €	1.548 €	1.566 €	1.619 €	1.755 €	1.808 €
	Con panel con receptor Inalámbrico PLFY-P##VFM-E-I		1.508 €	1.560 €	1.578 €	1.631 €	1.767 €	1.820 €
	Con panel 3D Isee sensor PLFY-P##VFM-E-3D		1.573 €	1.625 €	1.643 €	1.696 €	1.832 €	1.885 €
	Con panel con receptor inalámbrico y 3D Isee sensor PLFY-P##VFM-E-I-3D		1.593 €	1.645 €	1.663 €	1.716 €	1.852 €	1.905 €

NOTAS: A partir de Abril 2016. Consultar disponibilidad

Incluyen Bomba de drenaje (tubería VP-25) | Incorporan filtro de aire (de fibra sintética) | Ventilador Turbo con 3 velocidades B (baja) M (media) y A (alta) | Los datos corresponden a 220V/50Hz

Serie 2 vías PLFY-P20~125VLM

MODELO			PLFY-P20VLM-E	PLFY-P25VLM-E	PLFY-P32VLM-E	PLFY-P40VLM-E	PLFY-P50VLM-E
Capacidad Nominal	Refrigeración	kCal/h ⁽¹⁾	2.000	2.500	3.200	4.000	5.000
	Refrigeración	kW ⁽²⁾	2,2	2,8	3,6	4,5	5,6
Consumo Nominal	Calefacción	kW ⁽³⁾	2,5	3,2	4,0	5,0	6,3
	Refrigeración	kW	0,072	0,072	0,072	0,081	0,082
	Calefacción	kW	0,065	0,065	0,065	0,074	0,075
Alimentación		Fases, V/Hz	1 Fase, 220V-240V / 50Hz (220-230V / 60Hz)				
Intensidad (refr./calef.)		A	0,36/0,3	0,36/0,3	0,36/0,3	0,40/0,34	0,41/0,35
Diámetro tuberías liq/gas		mm	6,35/12,7	6,35/12,7	6,35/12,7	6,35/12,7	6,35/12,7
Nivel Sonoro		dB(A)	27 / 30 / 33	27 / 30 / 33	27 / 30 / 33	29 / 33 / 36	31 / 34 / 37
Ventilador	Caudal de aire (B/M/A)	m ³ /min	6,5 / 8 / 9,5	6,5 / 8 / 9,5	6,5 / 8 / 9,5	7 / 8,5 / 10,5	9 / 11 / 12,5
	Potencia	kW	0,015	0,015	0,015	0,015	0,020
Dimensiones (Alto x Ancho x Fondo)		mm	290 x 776 x 634			290 x 946 x 634	
Dimensiones panel estándar		mm	20 x 1.080 x 710			20 x 1.250 x 710	
Peso (unidad/panel)		kg	23/6,5	23/6,5	24/6,5	24/6,5	27/7,5
PVR			1.732 €	1.769 €	1.796 €	1.954 €	2.021 €

MODELO			PLFY-P63VLM-E	PLFY-P80VLM-E	PLFY-P100VLM-E	PLFY-P125VLM-E
Capacidad Nominal	Refrigeración	kCal/h ⁽¹⁾	6.300	8.000	10.000	12.500
	Refrigeración	kW ⁽²⁾	7,1	9,0	11,2	14,0
Consumo Nominal	Calefacción	kW ⁽³⁾	8,0	10,0	12,5	16,0
	Refrigeración	kW	0,101	0,147	0,157	0,280
	Calefacción	kW	0,094	0,140	0,150	0,270
Alimentación		Fases, V/Hz	1 Fase, 220V-240V / 50Hz (220-230V / 60Hz)			
Intensidad (refr./calef.)		A	0,49/0,43	0,72/0,66	0,75/0,69	1,35/1,33
Diámetro tuberías liq/gas		mm	9,52/15,88	9,52/15,88	9,52/15,88	9,52/15,88
Nivel Sonoro		dB(A)	32 / 37 / 39	33 / 36 / 39	36 / 39 / 42	40 / 42 / 44 / 46
Ventilador	Caudal de aire (B/M/A)	m ³ /min	10 / 13 / 15,5	15,5 / 18,5 / 22	17,5 / 21 / 25	24 / 27 / 30 / 33
	Potencia	kW	0,020	0,020	0,030	0,078 x 2
Dimensiones (Alto x Ancho x Fondo)		mm	290 x 946 x 634	290 x 1.446 x 634	290 x 1.446 x 634	290 x 1.708 x 606
Dimensiones panel estándar		mm	20 x 1.250 x 710	20 x 1.750 x 710	20 x 1.750 x 710	20 x 2.010 x 710
Peso (unidad/panel)		kg	28/7,5	44/12,5	47/12,5	56/13
PVR			2.161 €	2.408 €	3.074 €	3.375 €

NOTAS: Incluyen Bomba de drenaje (tubería VP-25) | Incorporan filtro de aire (de fibra sintética) | Ventilador Turbo con 3 velocidades B (baja) M (media) y A (alta) | PLY-P125VLM con ventilador Sirocco de 4 velocidades | Los datos corresponden a 220V/50Hz

Interiores Techo
Serie PCFY-P40~125VKM

MODELO			PCFY-P40VKM-E	PCFY-P63VKM-E	PCFY-P100VKM-E	PCFY-P125VKM-E
Capacidad Nominal	Refrigeración	kCal/h ⁽¹⁾	4.000	6.000	10.000	12.500
	Refrigeración	kW ⁽²⁾	4,5	7,1	11,2	14,0
Consumo Nominal	Calefacción	kW ⁽³⁾	5,0	8,0	12,5	16,0
	Refrigeración	kW	0,04	0,05	0,09	0,11
	Calefacción	kW	0,04	0,05	0,09	0,11
Alimentación		Fases, V/Hz	1 Fase, 220V-240V / 50Hz (220V / 60Hz)			
Intensidad (refr./calef.)		A	0,28/0,28	0,33/0,33	0,65/0,65	0,76/0,76
Diámetro tuberías liq/gas		mm	6,35/12,7	9,52/15,88	9,52/15,88	9,52/15,88
Nivel Sonoro		dB(A)	29 / 32 / 34 / 36	31 / 33 / 35 / 37	36 / 38 / 41 / 43	36 / 39 / 42 / 44
Ventilador	Caudal de aire (B/M1/M2/A)	m ³ /min	10 / 11 / 12 / 13	14 / 15 / 16 / 18	21 / 24 / 26 / 28	21 / 24 / 27 / 31
	Potencia	kW	0,09	0,095	0,16	0,16
Dimensiones (Alto x Ancho x Fondo)		mm	230 x 960 x 680	230 x 1.280 x 680	230 x 1.600 x 680	230 x 1.600 x 680
Peso		kg	24	32	36	38
PVR			1.779 €	2.008 €	2.455 €	2.989 €

NOTAS: No incluyen Bomba de drenaje (tubería VP-25) | Incorporan filtro de aire (de fibra sintética) | Ventilador Sirocco con 4 velocidades B (baja) M1 (media1), M2 (media2) y A (alta) | Los datos corresponden a 220V/50Hz | Para instalación en espacios que requieran máximo silencio se recomienda la instalación de unidades de doméstico junto con el PAC-LV11M-J o el PAC-MK20/50BC



Serie PKFY-P15~25VBM



MODELO			PKFY-P15VBM-E	PKFY-P20VBM-E	PKFY-P25VBM-E
Capacidad Nominal	Refrigeración	kCal/h ⁽¹⁾	1.500	2.000	2.500
	Refrigeración	kW ⁽²⁾	1,7	2,2	2,8
Consumo Nominal	Calefacción	kW ⁽³⁾	1,9	2,5	3,2
	Refrigeración	kW	0,04	0,04	0,04
Alimentación	Calefacción	kW	0,04	0,04	0,04
	Fases, V/Hz		1 Fase, 220-240V / 50Hz (220V/60Hz)		
Intensidad (refr./calef.)		A	0,20/0,20	0,20/0,20	0,20/0,20
Diámetro tuberías liq/gas		mm	6,35/12,7	6,35/12,7	6,35/12,7
Nivel Sonoro		dB(A)	29 / 31 / 32 / 33	29 / 31 / 34 / 36	29 / 31 / 34 / 36
Ventilador	Caudal de aire (B/M1/M2/A)	m ³ /min	4,9 / 5 / 5,2 / 5,3	4,9 / 5,2 / 5,6 / 5,9	4,9 / 5,2 / 5,6 / 5,9
	Potencia	kW		0,017	
Dimensiones (Alto x Ancho x Fondo)		mm	295 x 815 x 225	295 x 815 x 225	295 x 815 x 225
Peso		kg	10	10	10
PVR			890 €	909 €	926 €

NOTAS: No incluyen Bomba de drenaje (tubería VP-25) | Incorporan filtro de aire (de fibra sintética) | Ventilador Sirocco con 4 velocidades B (baja) M1 (media1), M2 (media2) y A (alta) | Los datos corresponden a 220V/50Hz

Serie PKFY-P32~50VHM



MODELO			PKFY-P32VHM-E	PKFY-P40VHM-E	PKFY-P50VHM-E
Capacidad Nominal	Refrigeración	kCal/h ⁽¹⁾	3.200	4.000	5.000
	Refrigeración	kW ⁽²⁾	3,6	4,5	5,6
Consumo Nominal	Calefacción	kW	4,0	5,0	6,3
	Refrigeración	kW	0,04	0,04	0,04
Alimentación	Calefacción	kW	0,03	0,03	0,03
	Fases, V/Hz		1 Fase, 220-240V / 50Hz (220V/60Hz)		
Intensidad (refr./calef.)		A	0,4/0,3	0,4/0,3	0,4/0,3
Diámetro tuberías liq/gas		mm	6,35/12,7	6,35/12,7	6,35/12,7
Nivel Sonoro		dB(A)	34 / 37 / 41	34 / 38 / 41	34 / 39 / 43
Ventilador	Caudal de aire (B/M1/M2/A)	m ³ /min	9 / 10 / 11	9 / 10,5 / 11,5	9 / 10,5 / 12
	Potencia	kW		0,030	
Dimensiones (Alto x Ancho x Fondo)		mm	295 x 898 x 249	295 x 898 x 249	295 x 898 x 249
Peso		kg	13	13	13
PVR			929 €	979 €	1.025 €

NOTAS: No incluyen Bomba de drenaje (tubería VP-25) | Incorporan filtro de aire (de fibra sintética) | Ventilador Sirocco con 4 velocidades B (baja) M1 (media1), M2 (media2) y A (alta) | Los datos corresponden a 220V/50Hz

Serie PKFY-P63~100VKM



MODELO			PKFY-P63VKM-E	PKFY-P100VKM-E
Capacidad Nominal	Refrigeración	kCal/h ⁽¹⁾	6.300	10.000
	Refrigeración	kW ⁽²⁾	7,1	11,2
Consumo Nominal	Calefacción	kW ⁽³⁾	8,0	12,5
	Refrigeración	kW	0,05	0,08
Alimentación	Calefacción	kW	0,04	0,07
	Fases, V/Hz		1 Fase, 220-240V / 50Hz (220V/60Hz)	
Intensidad (refr./calef.)		A	0,37/0,30	0,58/0,51
Diámetro tuberías liq/gas		mm	9,52/15,88	9,52/15,88
Nivel Sonoro		dB(A)	39/45	41/49
Ventilador	Caudal de aire (B/M1/M2/A)	m ³ /min	16/20	20/26
	Potencia	kW		0,056
Dimensiones (Alto x Ancho x Fondo)		mm	365 x 1.170 x 295	365 x 1.170 x 295
Peso		kg	21	21
PVR			1.199 €	1.491 €

NOTAS: No incluyen Bomba de drenaje (tubería VP-25) | Incorporan filtro de aire (de fibra sintética) | Ventilador Sirocco con 4 velocidades B (baja) M1 (media1), M2 (media2) y A (alta) | Los datos corresponden a 220V/50Hz



Serie con envoltente PFFY-P20~40VKM



MODELO			PFFY-P20VKM-E	PFFY-P25VKM-E	PFFY-P32VKM-E	PFFY-P40VKM-E
Capacidad Nominal	Refrigeración	kCal/h ⁽¹⁾	2.000	2.500	3.200	4.000
	Refrigeración	kW ⁽²⁾	2,2	2,8	3,6	4,5
	Calefacción	kW ⁽³⁾	2,5	3,2	4,0	5,0
Consumo Nominal	Refrigeración	kW	0,025	0,025	0,025	0,028
	Calefacción	kW	0,025	0,025	0,025	0,028
Alimentación	Fases, V/Hz		1 Fase, 220-230-240V / 50Hz			
Intensidad (refr./calef.)	A		0,20/0,20	0,20/0,20	0,20/0,20	0,24/0,24
Diámetro tuberías liq/gas	mm		6,35/12,7	6,35/12,7	6,35/12,7	6,35/12,7
Nivel Sonoro	dB(A)		27 / 31 / 34 / 37	28 / 32 / 35 / 38	28 / 32 / 35 / 38	35 / 38 / 42 / 44
Ventilador	Caudal de aire (B/M/A/SA)	m ³ /min	5,9 / 6,8 / 7,6 / 8,7	6,1 / 7 / 8 / 9,1	6,1 / 7 / 8 / 9,1	8 / 9 / 9,5 / 10,7
	Potencia	kW	0,03 x 2	0,03 x 2	0,03 x 2	0,03 x 2
Dimensiones (Alto x Ancho x Fondo)	mm		600 x 700 x 200	600 x 700 x 200	600 x 700 x 200	600 x 700 x 200
Peso	kg		15	15	15	15
PVR			1.472 €	1.516 €	1.536 €	1.588 €

NOTAS: No incluyen Bomba de drenaje (manguito accesorio diam27) | Incorporan filtro de aire (de fibra sintética) | Ventilador Lineal con 4 velocidades B (baja), M (Media), A (alta) y SA (super alta) | Los datos corresponden a 220V/50Hz

Serie con envoltente PFFY-P20~63VLEM



MODELO			PFFY-P20VLEM-E	PFFY-P25VLEM-E	PFFY-P32VLEM-E	PFFY-P40VLEM-E	PFFY-P50VLEM-E	PFFY-P63VLEM-E
Capacidad Nominal	Refrigeración	kCal/h ⁽¹⁾	2.000	2.500	3.200	4.000	5.000	6.300
	Refrigeración	kW ⁽²⁾	2,2	2,8	3,6	4,5	5,6	7,1
	Calefacción	kW ⁽³⁾	2,5	3,2	4,0	5,0	6,3	8,0
Consumo Nominal	Refrigeración	kW	0,04	0,04	0,06	0,065	0,085	0,10
	Calefacción	kW	0,04	0,04	0,06	0,065	0,085	0,10
Alimentación	Fases, V/Hz		1 Fase 220-240V/50Hz (208-230V/60Hz)					
Intensidad (refr./calef.)	A		0,19/0,19		0,29/0,29	0,32/0,32	0,40/0,40	0,46/0,46
Diámetro tuberías liq/gas	mm				6,35/12,7			9,52/15,88
Nivel Sonoro	dB(A)			34/40	35/40		38/43	40/46
Ventilador	Caudal de aire (B/A)	m ³ /min	5,5/6,5		7/9	9/11	12/14	12/15,5
	Potencia	kW	0,015		0,018	0,03	0,035	0,05
Dimensiones (Alto x Ancho x Fondo)	mm		630 x 1.050 x 220		630 x 1.170 x 220		630 x 1.410 x 220	
Peso	kg		23		25		30	
PVR			1.485 €	1.525 €	1.567 €	1.610 €	1.686 €	1.725 €

NOTAS: No incluyen Bomba de drenaje (manguito accesorio diam27) | Incorporan filtro de aire (de fibra sintética) | Ventilador sirocco con 2 velocidades B (baja) y A (alta) | Los datos corresponden a 220V/50Hz

Serie Sin Envolvente PFFY-P20~63VLRM



MODELO			PFFY-P20VLRM-E	PFFY-P25VLRM-E	PFFY-P32VLRM-E	PFFY-P40VLRM-E	PFFY-P50VLRM-E	PFFY-P63VLRM-E
Capacidad Nominal	Refrigeración	kCal/h ⁽¹⁾	2.000	2.500	3.200	4.000	5.000	6.300
	Refrigeración	kW ⁽²⁾	2,2	2,8	3,6	4,5	5,6	7,1
	Calefacción	kW ⁽³⁾	2,5	3,2	4,0	5,0	6,3	8,0
Consumo Nominal	Refrigeración	kW	0,04	0,04	0,06	0,065	0,085	0,10
	Calefacción	kW	0,04	0,04	0,06	0,065	0,085	0,10
Alimentación		Fases, V/Hz	1 Fase 220-240V/50Hz (208-230V/60Hz)					
Intensidad (refr./calef.)		A	0,19/0,19	0,19/0,19	0,29/0,29	0,32/0,32	0,40/0,40	0,46/0,46
Diámetro tuberías liq/gas		mm	6,35/12,7	6,35/12,7	6,35/12,7	6,35/12,7	6,35/12,7	9,52/15,88
Nivel Sonoro		dB(A)	32/38	32/38	33/38	36/41	36/41	38/44
Ventilador	Caudal de aire (B/A)	m ³ /min	5,5/6,5	5,5/6,5	7/9	9/11	12/14	12/15,5
	Potencia	kW	0,015	0,015	0,018	0,03	0,035	0,05
Dimensiones (Alto x Ancho x Fondo)		mm	639 x 886 x 220	639 x 886 x 220	639 x 1.006 x 220	639 x 1.006 x 220	639 x 1.246 x 220	639 x 1.246 x 220
Peso		kg	18,5	18,5	20	21	25	27
PVR			1.306 €	1.315 €	1.347 €	1.372 €	1.422 €	1.450 €

NOTAS: No incluyen Bomba de drenaje (manguito accesorio diam27) | Incorporan filtro de aire (de fibra sintética) | Ventilador sirocco con 2 velocidades B (baja) y A (alta) | Los datos corresponden a 220V/50Hz

Serie Sin envolvente Para Conducto Vertical PFFY-P20~63VLRMM



MODELO			PFFY-P20VLRMM-E	PFFY-P25VLRMM-E	PFFY-P32VLRMM-E	PFFY-P40VLRMM-E	PFFY-P50VLRMM-E	PFFY-P63VLRMM-E
Capacidad Nominal	Refrigeración	kCal/h ⁽¹⁾	2.000	2.500	3.200	4.000	5.000	6.300
	Refrigeración	kW ⁽²⁾	2,2	2,8	3,6	4,5	5,6	7,1
	Calefacción	kW ⁽³⁾	2,5	3,2	4,0	5,0	6,3	8,0
Consumo Nominal	Refrigeración	kW	0,04	0,04	0,04	0,05	0,05	0,07
	Calefacción	kW	0,04	0,04	0,04	0,05	0,05	0,07
Alimentación		Fases, V/Hz	1 Fase, 220-240V, 50-60Hz					
Intensidad (refr./calef.)		A	0,34/0,34	0,34/0,34	0,38/0,38	0,43/0,43	0,48/0,48	0,59/0,59
Diámetro tuberías liq/gas		mm	6,35/12,7	6,35/12,7	6,35/12,7	6,35/12,7	6,35/12,7	9,52/15,88
Nivel Sonoro		dB(A)	31 / 36 / 40	31 / 36 / 40	27 / 32 / 37	30 / 36 / 40	32 / 37 / 41	35 / 40 / 44
Ventilador	Caudal de aire (B/A)	m ³ /min	4,5 / 5,5 / 6,5	4,5 / 5,5 / 6,5	6,5 / 7,5 / 9	8 / 9,5 / 11	10 / 12 / 14	11 / 13 / 15,5
	Presión estática	Pa	20/40/60					
	Potencia	kW	0,096	0,096	0,096	0,096	0,096	0,096
Dimensiones (Alto x Ancho x Fondo)		mm	639 x 886 x 220	639 x 886 x 220	639 x 1.006 x 220	639 x 1.006 x 220	639 x 1.246 x 220	639 x 1.246 x 220
Peso		kg	18,5	18,5	20	21	25	27
PVR			1.649 €	1.660 €	1.698 €	1.730 €	1.795 €	1.849 €

NOTAS: No incluyen Bomba de drenaje (manguito accesorio diam27) | Incorporan filtro de aire (de fibra sintética) | Ventilador sirocco con 3 velocidades B (baja) y A (alta) | Los datos corresponden a 220V/50Hz



Unidades interiores de Doméstico y Mr Slim



MODELO		PAC-MK30BC	PAC-MK50BC	
Compatibilidad	Unidades Exteriores	PUMY-P112/125/140V(Y)KM1		
	Unidades Interiores ⁽¹⁾	Pared	MSZ-FH**VE, MSZ-EF**VE, MSZ-SF**VA(VE), MSZ-GF**VE	
		suelo	MFZ-KJ**VE	
		Cassete	MLZ-KA**VA / PLA-(Z)RP**BA, SLZ-KA**VAL	
		Conductos	PEAD-RP**JAQ(L), SEZ-KD**VA	
	Techo	PCA-RP**KAQ		
Alimentación		1 Fase, 220-230-240V / 50Hz		
Nº de Unidades Interiores Conectables		3	5	
Dimensiones (Ancho x Alto x Fondo)		170 x 450 (+96) x 278 (+102)		
Peso		6,7	7,4	
Diámetro tuberías Ud Exterior	Tubería líquido	9,52		
	Tubería gas	15,88		
PVR		740 €	890 €	

NOTAS: Dispone de 1 salida para conectar 1 unidad interior de doméstico | (1) Consultar especificaciones y precios en la sección de doméstico

Kits de conexión de unidades de Gama Doméstica y Mr. Slim



MODELO		PAC-LV11M-J
Compatibilidad	Unidades Exteriores	PUMY-P##V/YKM, PUHY-P##-YJM/YKB/YLM, PURY-P##-YHM/YJM, PQHY/PQRY-P##
	Unidades Interiores ⁽¹⁾	Pared MSZ-EF18/22/25/35/42/50VE y MSZ-SF15/20/25/35/42/50VE
Alimentación		1 Fase, 220-240V / 50Hz
Nº de Unidades Interiores Conectables		1
Dimensiones (Alto x Ancho x Fondo)		183 x 355 x 142
Peso		3,5
Diámetro tuberías refrigerante	Tubería líquido	6,35 (soldado)
	Tubería gas	-
PVR		499 €

NOTAS: Permite la conectar el PAC-MK30BC y el PAC-MK50BC para obtener 8 salidas independientes. | Para más información y conexión de unidades interiores consultar el manual de servicio. | (1) Consultar especificaciones y precios en la sección de doméstico y MrSlim. | Consultar disponibilidad de los nuevos modelos PAC-MK31/51BC para conexión de Hydrobox Ecodan y las PUMY-V(Y)KM2.

Unidad Interior para producción de Agua Caliente Serie PWFY-P100VM-E-BU • Serie PWFY-P100VM-E1/2-AU



MODELO	PWFY-P100VM-E-BU	PWFY-EP100VM-E1-AU	PWFY-EP100VM-E2-AU
Unidad interior	--	--	--
Válvula Solenoide	--	--	Incluida
Tipo ud. Exterior City Multi conectable	PURY / PQRY (YLM, YJM, YHM)	PURY (YLM) / PQRY (YHM)	PUHY (YKB, YLM, YHM) / PQHY (YHM)
Refrigeración	Capacidad	11,2	*
	Consumo	0,015	*
	Rango Tª entrada agua	10°C ~ 35°C	*
Calefacción	Capacidad	12,5	12,5
	Consumo	2,48	0,015
	Rango Tª entrada agua	10°C ~ 70°C	10°C ~ 40°C
Alimentación eléctrica	1φ, 220/230/240V, 50/60Hz	1F, 220/230/240V, 50/60Hz	1F, 220/230/240V, 50/60Hz
Intensidad refrigeración/calefacción	A	0,065 / 0,065	0,065 / 0,065
Nivel sonoro	dB(A)	44	29
Diámetro tuberías líquido/gas	mm	9,52 / 15,88	9,52 / 15,88
Diámetro tuberías agua entrada/salida		Roscada 3/4"	Roscada 3/4"
Dimensiones unidad interior	mm	800 x 450 x 300	800 x 450 x 300
Dimensiones kit válvula solenoide	mm	--	100 x 370 x 300
Peso neto Unidad Interior / Kit válvula solenoide	kg	60	33 / 4
PVR	5.775 €	1.725 €	3.094 €

NOTAS: * Consultar con el departamento técnico. | ** En el caso de combinación con PUHY-P300YJM o PQHY-P300YHM el rango de Tª de entrada de agua para calefacción es de 10°C~54°C. | Los modelos -AU y -AUS incluyen interruptor de flujo. El modelo -BU no incluye interruptor de flujo. | Modelos PWFY-P100VM-E-AU(S) y PWFY-P200VM-E-AU(S) hasta finalizar existencias.

Controlador WCB CMB-PW202V-J Caja de conexiones con recuperación para sistemas de agua

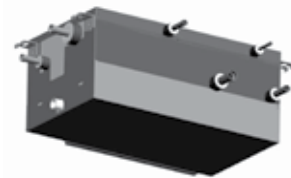

MODELO	CMB-PW202V-J
Uds. Exteriores City Multi conectables	PURY-P200~350YLM / PURY-EP200~300YLM / PQRY-P200~300YHM
Consumo eléctrico máx (refr/calef)	0,0019 / 0,02
Alimentación eléctrica	1 Fase, 220/230/240V, 50/60Hz
Intensidad máxima (refr/calef)	0,09 / 0,1
Refrigerante	R410A
Número de salidas	2
Capacidad conectable salida PWFY	50% ~ 100% de la capacidad de la unidad exterior
Capacidad conectable salida mixta	50% ~ 130% de la capacidad de la unidad exterior
Diámetro conexión desagüe	mm
Alto x Ancho x Fondo	mm
Peso neto	kg
PVR	2.468 €

NOTAS: * La suma total de capacidades de unidades PWFY conectadas a ambas salidas del WCB no debe superar el 100% de capacidad de la unidad exterior.



Serie PFAV-P250~750VM



MODELO			PFAV-P250VM-E	PFAV-P500VM-E	PFAV-P750VM-E
Capacidad Nominal	Refrigeración	kCal/h ¹⁾	25.000	50.000	75.000
	Refrigeración	kW ²⁾	25,0	50,0	71,0
Consumo Nominal	Calefacción	kW ³⁾	28,0	56,0	80,0
	Refrigeración	kW	7,46	17,85	26,33
Consumo Nominal	Calefacción	kW	8,27	17,00	23,93
	Alimentación	Fases, V/Hz	3 Fases, 380/400/415V, 50Hz		
Intensidad		A	15,8 / 15,0 / 14,4	32,3 / 30,7 / 29,6	48,1 / 45,7 / 44,1
Diámetro tuberías liq/gas		mm	9,52/22,2	15,88/28,58	19,05/34,93
Nivel Sonoro		dB(A)	55	59	65
Ventilador	Caudal de aire	m ³ /min	90	180	260
	Presión Estática	Pa	30	30	100
	Potencia	kW	2,2	5,5	7,5
Dimensiones (Ancho x Alto x Fondo)		mm	1.748 x 1.200 x 485	1.899 x 1.420 x 635	1.860 x 1.750 x 1.064
Peso		kg	156	265	459
PVR			11.813 €	18.941 €	26.355 €

NOTAS: Consultar disponibilidad con modelos YKB/YLM. | Incluye manual de operación en caso de servicio y mantenimiento. Entreguelo a la empresa mantenedora. | La función Back up puede realizarse por señales externas. Consulte este apartado con nuestro departamento técnico en caso necesario.

Serie Close Control PFD-P250~500VM



MODELO			PFD-P250VM-E	PFD-P500VM-E
Capacidad Nominal	Refrigeración	kCal/h ¹⁾	25.000	50.000
	Refrigeración	kW ²⁾	28,0	56,0
Consumo Nominal	Calefacción	kW ³⁾	31,5	63,0
	Refrigeración	kW	2,50	5,00
Consumo Nominal	Calefacción	kW	2,50	5,00
	Alimentación	Fases, V/Hz	3 Fases, 380-400-415V / 50Hz (400-415V/60Hz)	
Intensidad		A	5,3 / 5 / 4,9	9,5 / 9 / 8,7
Diámetro tuberías liq/gas		mm	9,52/22,2	9,52/22,2 (x2)
Nivel Sonoro		dB(A)	59	63
Ventilador	Caudal de aire	m ³ /min	160	320
	Potencia	kW	2,2	4,4
Dimensiones (Ancho x Alto x Fondo)		mm	1.950 x 1.380 x 780	1.950 x 1.980 x 780
Peso		kg	380	520
Unidades exteriores compatibles			PUHY-P250YJM-A	PUHY-P500YSJM-A
PVR			16.380 €	20.200 €

NOTAS: Consultar disponibilidad con modelos YKB/YLM. | Incluye manual de operación en caso de servicio y mantenimiento. Entreguelo a la empresa mantenedora. | La función Back up puede realizarse por señales externas. Consulte este apartado con nuestro departamento técnico en caso necesario.

DESCRIPCIÓN	APLICABLE A	MODELO	PVR
CONDUCTOS ESTANDAR PEFY-VMA			
Caja de registro para filtros para facilitar el acceso para su mantenimiento	PEFY-P20~32VMA	PAC-KE91TB-E	140 €
Caja de registro para filtros para facilitar el acceso para su mantenimiento	PEFY-P40~50VMA	PAC-KE92TB-E	170 €
Caja de registro para filtros para facilitar el acceso para su mantenimiento	PEFY-P63~80VMA	PAC-KE93TB-E	200 €
Caja de registro para filtros para facilitar el acceso para su mantenimiento	PEFY-P100~125VMA	PAC-KE94TB-E	245 €
Caja de registro para filtros para facilitar el acceso para su mantenimiento	PEFY-P140VMA	PAC-KE95TB-E	275 €
CONDUCTOS ALTA PRESIÓN PEFY-VMH(S)			
Bomba de drenaje	PEFY-P20~140VMH	PAC-KE04DM-F	250 €
Bomba de drenaje	PEFY-P200~250VHMS	PAC-KE05DM-E	250 €
Filtro Larga Duración (necesaria caja de filtros)	PEFY-P40~63VMH	PAC-KE86LAF	130 €
Filtro Larga Duración (necesaria caja de filtros)	PEFY-P71~80VMH	PAC-KE88LAF	130 €
Filtro Larga Duración (necesaria caja de filtros)	PEFY-P100~140VMH	PAC-KE89LAF	135 €
Filtro Larga Duración (necesaria caja de filtros)	PEFY-P200~250VHMS	PAC-KE85LAF	240 €
Caja de filtros de larga duración	PEFY-P40~63VMH	PAC-KE63TB-F	305 €
Caja de filtros de larga duración	PEFY-P71~80VMH	PAC-KE80TB-F	325 €
Caja de filtros de larga duración	PEFY-P100~140VMH	PAC-KE140TB-F	330 €
Caja de filtros de larga duración	PEFY-P200~250VHMS	PAC-KE250TB-F	375 €
CASSETES 2 VÍAS PLFY-VLMD			
Embocadura para conducto de aire exterior	PEFY-P20~100VLMD	PAC-KH110F	170 €
CASSETES 4 VÍAS PLFY-VBM			
Brida de sujección del conducto de entrada de aire exterior	PLFY-P-VBM	PAC-SH650F-E	40 €
Tapas para bocas de impulsión	PLFY-P-VBM	PAC-SH51SP-E	120 €
Marco de acople entrada de aire exterior e incorporación del filtro de alta eficiencia (opcional) (130mm)	PLFY-P-VBM	PAC-SH53TM-E	248 €
Marco espaciador decorativo para falsos techos de altura reducida (40mm)	PLFY-P-VBM	PAC-SH48AS-E	143 €
Esquina que incorpora i-see sensor	PLFY-P-VBM	PAC-SA1ME-E	70 €
Receptor de infrarrojos. Necesita mando emisor de infrarrojos PAR-FL32MA	PLFY-P-VBM	PAR-SA9FA-E	66 €
PARED PKFY			
Bomba de drenaje	PKFY-P32~50VHM	PAC-SH75DM-E	215 €
Bomba de drenaje	PKFY-P63~100VKM	PAC-SH94DM-E	215 €
TECHO PCFY			
Bomba de drenaje	PCFY-P40	PAC-SH83DM-E	215 €
Bomba de drenaje	PCFY-P63/100/125	PAC-SH84DM-E	215 €
EXTERIORES			
Conjunto desagüe	PUMY	PAC-SG61DS-E	34 €
Kit de presión que permite incrementar la distancia vertical máxima hasta 90m	PUHY-EP-YLM, PURY-EP-YLM	PAC-KBU92MH-E	315 €
Conector para la conexión de vatímetros	PUHY, PURY, PQHY, PQRY	PAC-CN32WHMC	81 €
INTERIORES			
Sonda remota de temperatura	Interiores City Multi	PAC-SE41TS-E	60 €
IT Terminal	Interiores City Multi	PAC-IT51AD-E	70 €
IT Terminal	Interiores City Multi	PAC-IT52AD-E	70 €

Gama Hybrid City Multi

El máximo exponente del confort
en tecnología VRF



SISTEMA VRF HÍBRIDO R410A - AGUA

Una vez más, Mitsubishi Electric lidera el futuro del sector del aire acondicionado y lo hace patente con el desarrollo del HYBRID CITY MULTI, un sistema totalmente innovador y de altas prestaciones que se caracteriza por ofrecer el máximo ahorro energético y proporcionar un confort de alto nivel.

El HYBRID CITY MULTI se sitúa en el máximo exponente del aire acondicionado en el sector terciario ya que recoge las ventajas de los sistemas actuales gracias a la tecnología única en el mercado que además hace posible una instalación más rápida y sencilla.



Unidades **Exteriores y HBC**

Unidades Exteriores y HBC. La energía térmica producida por las unidades exteriores se transmite al HBC mediante gas refrigerante R-410A. En el HBC, esta energía térmica se transmite al agua que alimenta a los fancoils, permitiendo refrigeración y calefacción simultánea con solo dos tubos.



Serie **PEFY-WP-VMA**

Serie PEFY-WP-VMA. Fancoils de conductos de 250mm de altura capaces de proporcionar hasta 150Pa de presión estática.

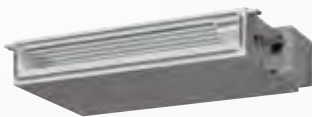

Serie **PEFY-WP-VMS1**

PEFY-WP-VMS1. Fancoils de conductos de baja silueta (solo 200mm de altura) extremadamente silenciosos con niveles sonoros a partir de 22 dB, ideales para falsos techos estrechos y espacios que requieran el máximo silencio.



Serie **PLFY-WP-VBM**

Serie PLFY-WP-VBM. Fan coil de cassette de 4 vías, la solución ideal para oficinas con una óptima distribución del aire gracias al diseño de sus lamas y a las 4 velocidades de regulación de caudal.



Serie **PFFY-WP-VLRMM**

Serie PFFY-WP-VLRMM. Estos fancoils de suelo con presión disponible son la solución ideal para aquellos ambientes donde se requiera una integración total con el interior de una estancia ya que se pueden esconder fácilmente.



Serie PURY-P200~500YLM • 1 Módulo



MODELO			PURY-P200YLM-A1	PURY-P250YLM-A1	PURY-P300YLM-A1	PURY-P350YLM-A1	PURY-P400YLM-A1	PURY-P450YLM-A1	PURY-P500YLM-A1
Capacidad Nominal	Refrigeración	kCal/h	20.000	25.000	30.000	35.000	40.000	45.000	50.000
	Refrigeración	kW	22,4	28,0	33,5	40,0	45,0	50,0	56,0
	Calefacción	kW	25,0	31,5	37,5	45,0	50,0	56,0	58,0
Consumo Nominal	Refrigeración	kW	7,00	9,92	11,31*	14,59*	16,65	17,92	22,67
	Calefacción	kW	7,08	10,06	11,94*	14,35*	13,39	17,39	17,53
Coeficiente Energético	EER		3,20	2,82	2,96*	2,74*	2,70	2,79	2,47
	COP		3,53	3,13	3,14*	3,13*	3,36	3,22	3,30
Interiores Conectables	Capacidad Total		50 ~ 150% de la capacidad de la unidad exterior		50 ~ 150% de la capacidad de la unidad exterior			50 ~ 150% de la capacidad de la unidad exterior	
	Modelo / Cantidad		WP15 ~WP50 / 2~20	WP15 ~WP50 / 3~25	WP15 ~WP50 / 3~30	WP15 ~WP50 / 4~35	WP15 ~WP50 / 4~40	WP15 ~WP50 / 5~45	WP15 ~WP50 / 5~50
Alimentación	Fases, V/Hz		3 Fases, 380-400-415V / 50Hz-60Hz			3 Fases, 380-400-415V / 50Hz-60Hz		3 Fases, 380-400-415V / 50Hz-60Hz	
Intensidad nominal refr.380V-50Hz	A		8,90	11,70	15,30	19,80	23,10	24,10	29,90
Diam. Tuberías líquido/gas	mm		15,88/19,05	19,05/22,2	19,05/22,2	19,05/28,58	22,2/28,58	22,2/28,58	22,2/28,58
Long. Máx tubería vert*/total	m		50,00	50,00	50,00	50,00	50,00	50,00	50,00
Nivel Sonoro	dB(A)		59,00	60,00	62,50	62,50	62,50	62,50	63,50
Ventilador	Caudal de aire	m³/min	185,00	185,00	230,00	230,00	230,00	320,00	380,00
Dimensiones (Ancho x Alto x Fondo)	mm		920 x 1.710 x 740	920 x 1.710 x 740	1.220 x 1.710 x 740	1.220 x 1.710 x 740	1.220 x 1.710 x 740	1.750 x 1.710 x 740	1.750 x 1.710 x 740
PVR			11.513 €	12.658 €	15.480 €	18.571 €	20.950 €	24.650 €	25.950 €

NOTAS: *Datos de consumo con un HBC primario y secundario. Para más información consulte el manual de instalación, el databook o con su delegado comercial.

Serie PURY-EP200~500YLM • 1 Módulo



MODELO			PURY-EP200YLM-A1	PURY-EP250YLM-A1	PURY-EP300YLM-A1	PURY-EP350YLM-A1	PURY-EP400YLM-A1	PURY-EP450YLM-A1	PURY-EP500YLM-A1
Capacidad Nominal	Refrigeración	kCal/h	20.000	25.000	30.000	35.000	40.000	45.000	50.000
	Refrigeración	kW	22,4	28,0	33,5	40,0	45,0	50,0	56,0
	Calefacción	kW	25,0	31,5	37,5	45,0	50,0	56,0	63,0
Consumo Nominal	Refrigeración	kW	6,27	8,77	10,24*	13,98*	13,88	16,83	21,22
	Calefacción	kW	6,92	9,84	11,12*	14,28*	14,12	16,86	21,67
Coeficiente Energético	EER		3,57	3,19	3,27*	2,86*	3,24	2,97	2,63
	COP		3,61	3,20	3,37*	3,15*	3,54	3,32	2,90
Interiores Conectables	Capacidad Total		50 ~ 150% de la capacidad de la unidad exterior		50 ~ 150% de la capacidad de la unidad exterior		50 ~ 150% de la capacidad de la unidad exterior		
	Modelo / Cantidad		WP15 ~WP50 / 2~20	WP15 ~WP50 / 3~25	WP15 ~WP50 / 3~30	WP15 ~WP50 / 4~35	WP15 ~WP50 / 4~40	WP15 ~WP50 / 5~45	WP15 ~WP50 / 5~50
Alimentación	Fases, V/Hz		3 Fases, 380-400-415V / 50Hz-60Hz			3 Fases, 380-400-415V / 50Hz-60Hz		3 Fases, 380-400-415V / 50Hz-60Hz	
Intensidad nominal refr.380V-50Hz	A		9,2	12,2	15,5	21,2	21,2	25	30,8
Diam. Tuberías líquido/gas	mm		15,88/19,05	19,05/22,2	19,05/22,2	19,05/28,58	22,2/28,58	22,2/28,58	22,2/28,58
Long. Máx tubería vert*/total	m		50	50	50	50	50	50	50
Nivel Sonoro	dB(A)		59	60	62,5	62,5	62,5	62,5	63,5
Ventilador	Caudal de aire	m³/min	185	185	230	230	320	320	380
Dimensiones (Ancho x Alto x Fondo)	mm		920 x 1.710 x 740	920 x 1.710 x 740	1.220 x 1.710 x 740	1.220 x 1.710 x 740	1.750 x 1.710 x 740	1.750 x 1.710 x 740	1.750 x 1.710 x 740
PVR			12.470 €	15.326 €	18.096 €	21.216 €	24.696 €	27.807 €	30.577 €

NOTAS: *Datos de consumo con un HBC primario y secundario. Para más información consulte el manual de instalación, el databook o con su delegado comercial.



Controlador Híbrido Gama Hybrid City Multi

Serie CMB-WP-V-G • Controlador Híbrido HBC



CMB-WP108V-G

TIPO	SALIDAS	MODELO	DIMENSIONES (ALXANXFONDO)	PVR
Primario	8 salidas	CMB-WP108V-GA1	300 x 1.520 x 540	9.600 €
Primario	16 salidas	CMB-WP1016V-GA1	300 x 1.800 x 540	11.800 €
Secundario	8 salidas	CMB-WP108V-GB1	300 x 1.520 x 540	4.900 €
Secundario	16 salidas	CMB-WP1016V-GB1	300 x 1.520 x 540	7.400 €

NOTAS: Los HBC primarios incluyen Bomba (tubería OD-32)

Combinaciones de sistema

Combinación con 1 HBC primario
(hasta 16 salidas)

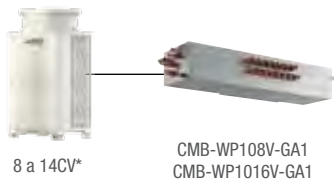

* En potencias de 12 y 14 CV, esta combinación hace disminuir la eficiencia del sistema.

Combinación con 2 HBCs primarios
(hasta 32 salidas)



* Necesario 1 tubería adicional de conexión entre HBC

Combinación de HBCs primarios y secundarios
(hasta 64 salidas)

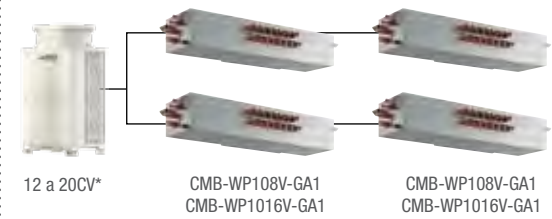

* Control de máximo 50 grupos



COMPOSICIÓN SISTEMA HYBRID CITY MULTI

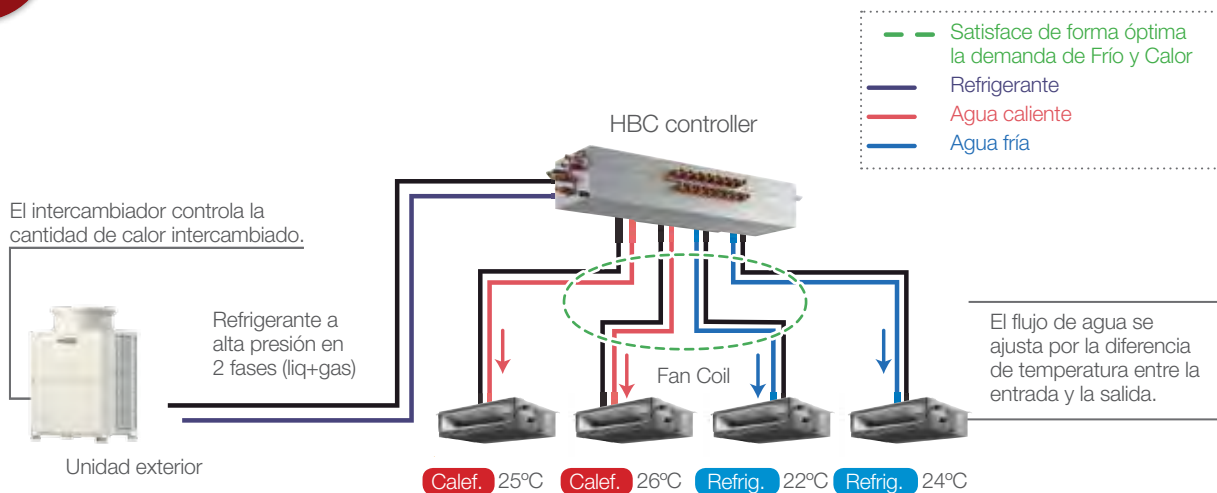



Serie PEFY-WP20-50VMA • Fan Coil con presión disponible
**COMPACTA
250 mm. ALTURA**

PEFY-WP50VMA-E

MODELO			PEFY-WP20VMA-E	PEFY-WP25VMA-E	PEFY-WP32VMA-E	PEFY-WP40VMA-E	PEFY-WP50VMA-E
Capacidad Nominal	Refrigeración	kCal/h ⁽¹⁾	1.900	2.400	3.100	3.900	4.800
	Refrigeración	kW ⁽²⁾	2,2	2,8	3,6	4,5	5,6
	Calefacción	kW	2,5	3,2	4,0	5,0	6,3
Consumo Nominal	Refrigeración	kW	0,07	0,09	0,11	0,14	0,14
	Calefacción	kW	0,05	0,07	0,09	0,12	0,12
Alimentación	Fases, V/Hz		1 Fase, 220-230-240V, 50-60Hz				
Intensidad (refr./calef.)	A		0,55/0,44	0,64/0,53	0,74/0,63	1,15/1,04	1,15/1,04
Diámetro interior	mm		20; Rc3/4" roscado	20; Rc3/4" roscado	20; Rc3/4" roscado	20; Rc3/4" roscado	20; Rc3/4" roscado
Nivel Sonoro	dB(A)		23 / 26 / 29	23 / 27 / 30	25 / 29 / 32	26 / 29 / 34	26 / 29 / 34
Ventilador	Caudal de aire (B/M/A)	m ³ /min	7,5 / 9 / 10,5	10 / 12 / 14	12 / 14,5 / 17	14,5 / 18 / 21	14,5 / 18 / 21
	Presión estática	Pa	35 / 50 / 70 / 100 / 150				
	Potencia	kW	0,085	0,085	0,085	0,121	0,121
Dimensiones (Alto x Ancho x Fondo)	mm		250 x 700 x 732	250 x 900 x 732	250 x 900 x 732	250 x 1.100 x 732	250 x 1.100 x 732
Peso	kg		21	26	26	31	31
PVR			1.600 €	1.640 €	1.670 €	1.720 €	1.780 €

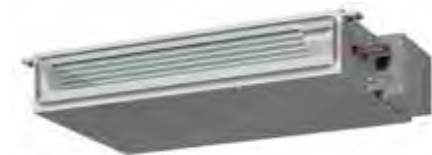
NOTAS: Diámetro interior de Tubería de drenaje OD-32 mm (1-1/4") | Ventilador sirocco con 3 velocidades B (baja), M (Media) y A (alta) | Los datos corresponden a 230V/50Hz

Serie PEFY-WP15~50VMS1-E • Fan Coil de Conductos Baja Silueta
**COMPACTA
200 mm. ALTURA**

PEFY-WP50VMS1-E

MODELO			PEFY-WP-15VMS1-E	PEFY-WP-20VMS1-E	PEFY-WP-25VMS1-E	PEFY-WP-32VMS1-E	PEFY-WP-40VMS1-E	PEFY-WP-50VMS1-E
Capacidad Nominal	Refrigeración	kCal/h ⁽¹⁾	1.500	1.900	2.400	3.100	3.900	4.800
	Refrigeración	kW ⁽²⁾	1,7	2,2	2,8	3,6	4,5	5,6
	Calefacción	kW ⁽³⁾	1,9	2,5	3,2	4,0	5,0	6,3
Consumo Nominal	Refrigeración	kW	0,05	0,05	0,06	0,07	0,09	0,09
	Calefacción	kW	0,03	0,03	0,04	0,05	0,07	0,07
Alimentación	Fases, V/Hz		1 Fase, 220-240V, 50-60Hz					
Intensidad (refr./calef.)	A		0,44/ 0,33	0,49/0,38	0,51/0,40	0,61/0,50	0,73/0,62	0,77/0,66
Diámetro interior	mm		20; Rc 3/4" roscado	20; Rc3/4" roscado	20; Rc3/4" roscado	20; Rc3/4" roscado	20; Rc3/4" roscado	20; Rc3/4" roscado
Nivel Sonoro	dB(A)		22 / 24 / 28	22 / 25 / 29	24 / 26 / 30	28 / 30 / 33	30 / 32 / 35	30 / 33 / 36
Ventilador	Caudal de aire (B/M/A)	m ³ /min	5 / 6 / 7	5,5 / 6,5 / 8	5,5 / 7 / 9	8 / 9 / 11	9,5 / 11 / 13	12 / 14 / 16,5
	Presión estática	Pa	5 / 15 / 35 / 50					
	Potencia	kW	0,096					
Dimensiones (Alto x Ancho x Fondo)	mm		200 x 790 x 700	200 x 790 x 700	200 x 790 x 700	200 x 990 x 700	200 x 990 x 700	200 x 1.190 x 700
Peso	kg		19	20	20	25	25	27
PVR			1.278 €	1.296 €	1.333 €	1.380 €	1.445 €	1.472 €

NOTAS: Incluyen Bomba de drenaje (tubería OD-32) | Ventilador sirocco con potencia 0,096 kW y con 3 velocidades B (baja), M (Media) y A (alta) | Los datos corresponden a 230V/50Hz



Unidades Interiores

Gama Hybrid City Multi



Serie PFFY-WP20~50VLRMM • Fan Coil de Conductos



PFFY-WP50VLRMM-E

MODELO			PFFY-WP20VLRMM-E	PFFY-WP25VLRMM-E	PFFY-WP32VLRMM-E	PFFY-WP40VLRMM-E	PFFY-WP50VLRMM-E
Capacidad Nominal	Refrigeración	kCal/h ⁽¹⁾	1.900	2.400	3.100	3.900	4.800
	Refrigeración	kW ⁽²⁾	2,2	2,8	3,6	4,5	5,6
	Calefacción	kW ⁽³⁾	2,5	3,2	4,0	5,0	6,3
Consumo Nominal	Refrigeración	kW	0,04	0,04	0,05	0,05	0,07
	Calefacción	kW	0,04	0,04	0,05	0,05	0,07
Alimentación		Fases, V/Hz	1 Fase, 220-240V, 50-60Hz				
Intensidad (refr./calef.)		A	0,35/0,35	0,35/0,35	0,47/0,47	0,47/0,47	0,65/0,65
Diámetro interior		mm	20; Rc3/4" roscado	20; Rc3/4" roscado	20; Rc3/4" roscado	20; Rc3/4" roscado	20; Rc3/4" roscado
Nivel Sonoro		dB(A)	31 / 33 / 38	31 / 33 / 38	31 / 35 / 38	34 / 37 / 40	37 / 42 / 45
	Caudal de aire (B/M/A)	m ³ /min	4,5 / 5 / 6	6 / 7 / 8	7,5 / 9 / 10,5	8 / 10 / 11,5	10,5 / 13 / 15
Ventilador	Presión estática	Pa	20 / 40 / 60				
	Potencia	kW	0,096	0,096	0,096	0,096	0,096
	Dimensiones (Alto x Ancho x Fondo)	mm	639 x 886 x 220	639 x 1.006 x 220	639 x 1.006 x 220	639 x 1.246 x 220	639 x 1.246 x 220
Peso		kg	22	25	25	29	29
PVR			1.840 €	1.875 €	1.915 €	1.975 €	1.995 €

NOTAS: Los datos corresponden a 230V/50Hz

Serie PLFY-WP32~50VBM-E • Fan Coil de Cassettes 4 vías

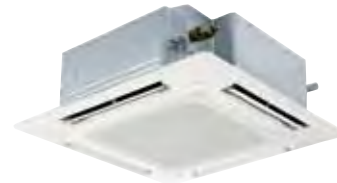

PLFY-WP32~50VBM-E

MODELO			PLFY-WP32VBM-E	PLFY-WP40VBM-E	PLFY-WP50VBM-E
Capacidad Nominal	Refrigeración	kCal/h ⁽¹⁾	3.100	3.900	4.800
	Refrigeración	kW ⁽²⁾	3,6	4,5	5,6
	Calefacción	kW	4,0	5,0	6,3
Consumo Nominal	Refrigeración	kW	0,04	0,04	0,05
	Calefacción	kW	0,03	0,03	0,04
Alimentación		Fases, V/Hz	1 Fase, 220-230-240V, 50-60Hz		
Intensidad (refr./calef.)		A	0,35/0,28	0,35/0,28	0,45/0,38
Diámetro interior		mm	20; Rc3/4" roscado	20; Rc3/4" roscado	20; Rc3/4" roscado
Nivel Sonoro		dB(A)	27 / 29 / 30 / 31	27 / 29 / 30 / 31	27 / 30 / 32 / 34
	Caudal de aire (B/M1/M2/A)	m ³ /min	13 / 14 / 15 / 16	13 / 14 / 15 / 16	13 / 15 / 17 / 19
Ventilador	Potencia	kW	0,096		
	Dimensiones (Alto x Ancho x Fondo)	mm	258 x 840 x 840	258 x 840 x 840	258 x 840 x 840
Dimensiones panel estándar		mm	35 x 950 x 950	35 x 950 x 950	35 x 950 x 950
Peso (Unidad/panel)		kg	22/6	22/6	22/6
PVR	Con panel estándar PLFY-WP##VBM-E		2.101 €	2.121 €	2.161 €
	Con panel EasyClean* PLFY-WP##VBM-E-EC		2.380 €	2.400 €	2.440 €

NOTAS: Los datos corresponden a 230V/50Hz

Gama Ventilación



Aire fresco con la máxima eficiencia.

Los recuperadores entálpicos Lossnay (los más eficientes del mercado) aprovechan las condiciones internas de temperatura y humedad del edificio para pre-acondicionar el aire exterior.

Con los AHU Control Box, las unidades de tratamiento de aire primario pueden disfrutar de todas las ventajas de la expansión directa de refrigerante basada en tecnología inverter.

Las cortinas de aire proporcionan un excelente aislamiento térmico entre el interior y el exterior en un recinto abierto al público con un reducido nivel sonoro..



Serie **Lossnay**

Serie Lossnay Gracias a su núcleo basado en láminas de un papel especial, los recuperadores Lossnay son los únicos del mercado que permiten una recuperación de calor sensible y LATENTE sin más elementos móviles que los ventiladores, permitiendo así recuperar hasta un 75% de la energía térmica.



Serie **GUF**

Serie GUF, Todo en uno: ventilación, atemperación y humectación en una única unidad.



Serie **Lossnay Doméstico**

Serie Lossnay Doméstico, Unidad lossnay para ventilar el ambiente de su casa con la máxima eficiencia energética.



Cortinas de aire

CORTINAS de aire, Evite la fuga de energía térmica de su local comercial abierto al público de la manera más efectiva.



Serie **AHU CONTROL BOX**

AHU CONTROL BOX, Incorpore de manera sencilla la eficiencia y la tecnología de las unidades exteriores de Mitsubishi Electric y las ventajas de la expansión directa de refrigerante a sus Unidades de Tratamiento de Aire.



PEFY-P-VMH-E-F



PFAV-P-VM-E-F

Unidades **100% AIRE EXTERIOR**

UNIDADES 100% AIRE EXTERIOR, unidades interiores City Multi con aportación de aire exterior.



Serie LGH-RVX-E. LGH-15RVX-E~200RVX-E

Lossnay



MODELO		LGH-15RVX-E	LGH-25RVX-E	LGH-35RVX-E	LGH-50RVX-E	LGH-65RVX-E	LGH-80RVX-E	LGH-100RVX-E	LGH-150RVX-E	LGH-200RVX-E	
Caudal máximo de aire	m³/h	150	250	350	500	650	800	1.000	1.500	2.000	
Rendimiento sensible máximo	%	84	86	88,5	87	86	85	89,5	85	89,5	
Presión externa máxima	Pa	95	85	160	120	120	150	170	175	150	
Alimentación eléctrica	F, V, Hz	1 Fase, 220-240V, 50Hz / 220V, 60Hz					1 Fase, 220-240V, 50Hz / 220V, 60Hz				
Intensidad máxima	A	0,40	0,48	0,98	1,15	1,65	1,82	2,50	3,71	4,88	
Consumo eléctrico máximo	W	49	62	140	165	252	335	420	670	850	
Dimensiones (Alto x Ancho x Fondo)	mm	289 x 780 x 610	289 x 780 x 735	331 x 888 x 874	331 x 888 x 1.016	404 x 908 x 954	404 x 1.144 x 1.004	404 x 1.144 x 1.231	808 x 1.144 x 1.004	808 x 1.144 x 1.231	
Peso	kg	20	23	30	33	38	48	54	98	110	
PVR		887 €	1.265 €	1.698 €	2.049 €	2.613 €	3.161 €	3.522 €	6.330 €	7.058 €	

Serie PZ-FB-E. • PZ-25FB-E

Lossnay

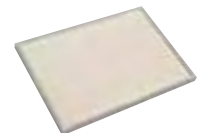
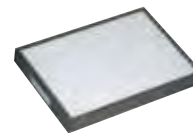

MODELO		PZ-25FB-E			
		Baja		Alta	
Velocidades ventilador		Baja		Alta	
Filtros aplicados*		G3+F6	G3+F6+F7/8	G3+F6	G3+F6+F7/8
Alimentación eléctrica	F, V, Hz	1 Fase, 220V, 50Hz			
Intensidad máxima	A	0,92	0,91	1,08	1,08
Consumo eléctrico máximo	W	201	198	235	235
Corriente de arranque	A	2,2			
Caudal de aire	m³/h	850	850	1000	1000
Presión estática	Pa	106	76	140	105
Dimensiones (Ato x Ancho x Fondo)	mm	399 x 580 x 770			
Peso	kg	24			
Filtros incluidos		Prefiltro G3 y filtro F6			
Modelo de Lossnay conectable**		LGH-80RVX-E		LGH-100RVX-E	
PVR		990 €			

NOTAS: Filtros EU-F7 de fibra de poliestireno no combustible | * Filtros G3 y F6 incluidos de serie | ** Para conexión con los modelos LGH-150RVX-E y LGH-200RVX-E consultar con nuestro departamento técnico.



Serie LGH-150~250 RVXT-E

Logsnay

n!ovedad



MODELO		LGH-150RVXT-E	LGH-200RVXT-E	LGH-250RVXT-E
Caudal máximo de aire	m ³ /h	1.500	2.000	2.500
Rendimiento sensible máximo	%	80	80	77
Presión externa máxima	Pa	175	175	175
Alimentación eléctrica	F, V, Hz	1 Fase, 220-240V, 50 / 220,60Hz		
Intensidad máxima	A	4,30	5,40	7,60
Consumo eléctrico máximo	W	792	1.000	1.446
Dimensiones (Alto x Ancho x Fondo)	mm	500 x 1.500 x 1.980		
Peso	kg	156	159	198
PVR		7.350 €	8.150 €	9.950 €

Serie Doméstica • VL-100EU5-E

Logsnay



MODELO		VL-100EU5-E
Caudal máximo de aire	m ³ /h	105
Rendimiento sensible máximo	%	80
Presión sonora	dBA	25
Alimentación eléctrica	F, V, Hz	1 fase, 220-240V, 50Hz
Consumo eléctrico máximo	W	31
Dimensiones (Alto x Ancho x Fondo)	mm	265 x 620 x 200
Peso	kg	7,5
PVR		399 €



Recuperador entálpico con batería • GUF-50RD4~100RD4



MODELO		GU-F50RD4	GU-F100RD4
Caudal máximo de aire	m ³ /h	500	1.000
Rendimiento sensible máximo	%	80	81,5
Capacidad refrigeración	kW	5,57	11,44
Capacidad calefacción	kW	6,21	12,56
Equivalencia Interior City Multi		P32	P63
Presión externa máxima	Pa	140	140
Alimentación eléctrica	F, V, Hz	1 fase, 220-240V, 50Hz	
Intensidad máxima	A	1,15	2,20
Consumo eléctrico máximo	W	265	505
Corriente de arranque máximo	A	2,8	6,0
Dimensiones (Alto x Ancho x Fondo)	mm	317 x 1.185 x 1.048	398 x 1.465 x 1.271
Peso	kg	48	82
PVR		5.500 €	6.300 €

Recuperador entálpico con batería y humidificador • GUF-50RDH4~100RDH4



MODELO		GU-F50RDH4	GU-F100RDH4
Caudal máximo de aire	m ³ /h	500	1.000
Rendimiento sensible máximo	%	80	81,5
Capacidad refrigeración	kW	5,57	11,44
Capacidad calefacción	kW	6,21	12,56
Equivalencia Interior City Multi		P32	P63
Presión externa máxima	Pa	140	140
Humidificador	Sistema	Humidificador de membrana permeable	
	Capacidad en calefacción	2,7 kg/h	5,4 kg/h
	Presión aporte de agua	20 - 490 kPa	
Alimentación eléctrica	F, V, Hz	1 fase, 220-240V, 50Hz	
Intensidad máxima	A	1,15	2,20
Consumo eléctrico máximo	W	265	505
Corriente de arranque máximo	A	2,8	6,0
Dimensiones (Alto x Ancho x Fondo)	mm	317 x 1.185 x 1.048	398 x 1.465 x 1.271
Peso en vacío (lleno)	kg	51 (55)	88 (96)
PVR		6.100 €	7.300 €

Conductos 100% Aire Exterior • PEFY-VMH-E-F



MODELO			PEFY-P80VMH-E-F	PEFY-P140VMH-E-F	PEFY-P200VMH-E-F	PEFY-P250VMH-E-F
Capacidad Nominal	Refrigeración	kCal/h	8.000	14.000	20.000	25.000
	Refrigeración	kW	9,0	16,0	22,4	28,0
	Calefacción	kW	8,5	15,1	21,2	26,5
Consumo Nominal	Refrigeración	kW	0,16	0,29	0,34	0,39
	Calefacción	kW	0,16	0,29	0,34	0,39
Alimentación Eléctrica	F, V, Hz	1 Fase, 220/230/240V, 50Hz			3 Fases, 380/400/415V, 50Hz	
Intensidad máxima (refr./calef.)	A	0,67 / 0,67	1,24 / 1,24	0,58 / 0,58	0,68 / 0,68	
Diámetro tuberías liq/gas	mm	9,52 / 15,88	9,52 / 15,88	9,52 / 19,05	9,52 / 22,2	
Nivel Sonoro	dB(A)	27/38/43	28/38/43	39/42	40/44	
Ventilador*	Caudal de aire (B/A)	m³/min	9	18	28	35
	Presión estática	Pa	40 / 115 / 190	50 / 115 / 190	140 / 200	110 / 190
	Potencia	kW	0,09	0,14	0,20	0,23
Dimensiones (Ancho x Alto x Fondo)	mm	380 x 1.000 x 900	380 x 1.200 x 900	470 x 1.250 x 1.120	470 x 1.250 x 1.120	
Peso	kg	50	70	100	100	
PVR			2.330 €	3.046 €	4.019 €	4.452 €

NOTAS: * Valores para alimentación eléctrica a 220V

Interiores de gran caudal 100% aire exterior PFAV-P-VM-E-F • Unidades verticales



MODELO			PFAV-P300VM-E-F	PFAV-P600VM-E-F	PFAV-P900VM-E-F
Capacidad Nominal	Refrigeración	kW	28	56	80
	Calefacción	kW	26,5	50	71
Consumo Nominal	Refrigeración	kW	6,73	14,09	22,54
	Calefacción	kW	7,57	15,43	21,43
Alimentación Eléctrica	F, V, Hz	3 Fases, 380/400/415V, 50Hz			
Intensidad nominal en refrigeración	A	14-13,3-12,8	27,4-26,1-25,1	40,5-38,5-37,1	
Diámetro tuberías liq/gas	mm	9,52* / 22,2	15,88 / 28,58	19,05 / 34,93	
Nivel Sonoro	dB(A)	48,5	50/53	57	
Ventilador	Caudal de aire (B/A)	m³/h	45	90	120
	Presión estática	Pa	80	110	210
	Potencia	kW	1,5	2,2	3,7
Dimensiones (Ancho x Alto x Fondo)	mm	1.748 x 1.200 x 485	1.899 x 1.420 x 635	1.860 x 1.750 x 1.064	
Peso	kg	151	248	437	
Unidades exteriores compatibles (no incluidas)		PUHY-P250YJM-A	PUHY-P500YSJM-A	PUHY-P750YSJM-A	
PVR			14.364 €	22.985 €	31.763 €

NOTAS: * 12,7mm si la longitud de tubería es mayor a 90m | Consultar disponibilidad con unidades YKB/YLM.



PAC-AH-M-J • AHU Control Box City Multi



MODELO	PAC-AH125M-J		PAC-AH140M-J		PAC-AH250M-J		PAC-AH500M-J	
Tipo ud. Exterior conectable			PUHY/PQHY/PURY/PQRY				PUHY/PQHY	
Índice capacidad AHU control box	P100	P125	P140	P200	P250	P400	P500	
Capacidad refrigeración (min/max)	kW	9/11,2	11,2/14	14/16	16/22,4	22,4/28	36/45	45/56
Capacidad calefacción (min/max)	kW	10/12,5	12,5/16	16/18	18/25	25/31,5	40/50	50/63
Caudal aire máximo	m ³ /h	800	1.000	1120	1.600	2000	3.200	4.000
Volumen intercambiador (min/max)	cm ³	1.500/2.850	1.900/3.550	2.150/4.050	3.000/5.700	3.750/7.100	6.000/11.400	7.500/14.200
Número de inyecciones		4/5	4/5	5/6	6/10	8/10	16/20	16/20
Dimensiones*(Alto/Ancho/Fondo)	mm	378 x 328 x 104						
Peso	kg	5						
PVR		1.482 €	1.537 €	1.591 €	1.591 €	1.591 €	2.520 €	2.520 €

NOTAS: * Dimensiones sin soporte. Con soporte la altura es 420mm

El caso de combinación con unidades interiores estándar y de ser una aplicación para tratamiento de aire exterior.

Serie PAC-IF-B-E • AHU Control Box Mr. Slim



MODELO	PAC-IF012B-E									
Índice capacidad AHU control box	35	50	60	71	100	125	140	200	250	
Capacidad refrigeración (min/max)	kW	4,1	6,0	7,0	8,0	11,2	14,0	16,0	22,4	27,0
Capacidad calefacción (min/max)	kW	3,6	5,0	6,0	7,1	10,0	12,5	14,0	19,0	22,0
Volumen intercambiador (min/max)	cm ³	350/1.050	500/1.500	600/1.800	710/2.130	1.000/3.000	1.250/3.750	1.400/4.200	2.000/6.000	2.500/7.500
Dimensiones (Alto/Ancho/Fondo)	mm	278 x 336 x 69								
Peso	kg	2,5								
PVR		650 €								

Cortinas de Aire • GK



MODELO		GK-2509	GK-2512
Alto x Ancho x Fondo	mm	215 x 900 x 153	215 x 1.200 x 153
Alimentación eléctrica	F, V, Hz	1 Fase, 220/230/240V, 50/60Hz	
Intensidad	A	0,25/0,29	0,35/0,37
Consumo	W	0,54/0,61	0,76/0,83
Velocidad máxima ventilador	m/s	8,8/9,5	8,8/9,5
Caudal de aire	m³/s	980/1.210	1.150/1.420
Nivel sonoro	dB(A)	43	46
Peso	kg	10,5	13,3
PVR		541 €	613 €

NOTAS: Nivel sonoro en baja velocidad.

OPCIONALES

DESCRIPCIÓN	APLICABLE A	MODELO	PVR
CONTROL			
Mando con programador semanal (130x19x102mm)	LGH-RVX	PZ-61DR-E	176 €
FILTROS PARA LOSSNAY			
Filtro F7 para colocación en impulsión (consultar pérdida de presión)	LGH-15/25 RVX	PZ-25RFM	170 €
Filtro F7 para colocación en impulsión (consultar pérdida de presión)	LGH-35RVX	PZ-35RFM	185 €
Filtro F7 para colocación en impulsión (consultar pérdida de presión)	LGH-50RVX	PZ-50RFM	200 €
Filtro F7 para colocación en impulsión (consultar pérdida de presión)	LGH-65RVX	PZ-65RFM	215 €
Filtro F7 para colocación en impulsión (consultar pérdida de presión)	LGH-80RVX y LGH-150RVX (2 sets)	PZ-80RFM	230 €
Filtro F7 para colocación en impulsión (consultar pérdida de presión)	LGH-100RVX y LGH-200RVX (2 sets)	PZ-100RFM	260 €
CONDUCTOS 100% AIRE EXTERIOR PEFY-VMH-E-F			
Bomba de drenaje	PEFY-P80,P140,P200,P250 VMH-E-F	PAC-KE04DM-F	250 €
Filtro larga duración (necesaria caja de filtros)	PEFY-P80 VMH-E-F	PAC-KE88LAF	130 €
Filtro larga duración (necesaria caja de filtros)	PEFY-P140 VMH-E-F	PAC-KE89LAF	135 €
Filtro larga duración (necesaria caja de filtros)	PEFY-P200-250 VMH-E-F	PAC-KE85LAF	240 €
Caja de filtros de larga duración	PEFY-P80 VMH-E-F	PAC-KE80TB-F	325 €
Caja de filtros de larga duración	PEFY-P140 VMH-E-F	PAC-KE140TB-F	330 €
Caja de filtros de larga duración	PEFY-P200 - 250 VMH-E-F	PAC-KE1250TB-F	375 €

Gama ***MELANS***

Máximo control

A photograph of a modern interior space. The foreground shows a staircase with light-colored stone steps and dark metal nosing. To the right, a wall is composed of large, light-colored rectangular panels. A small, square, light-colored panel is mounted on the wall. The ceiling is a mix of grey and light-colored panels. The lighting is warm and focused on the wall panels.

La serie MELANS de sistemas de control de Mitsubishi Electric es la más amplia y avanzada del mercado. Combina, sobre una misma plataforma, desde los controles remotos más sencillos hasta los sistemas de integración de última generación pasando por la utilización de protocolos TCP/IP e interfaces a todos los sistemas de comunicación y control existentes.

Un correcto control de los equipos de aire acondicionado podrá facilitarnos un gran confort minimizando el consumo energético, ya no solo en grandes edificios sino también a nivel residencial.



Mandos Individuales



Controles de Sistema



Sistemas de Integración



Controles Centralizados



PAR-31MAA Mando deluxe con programador semanal.

149 €

Características:

- Tamaño: 120 x 19 x 120 mm • Doble Temperatura de Consigna (Sólo para City Multi, consultar modelos compatibles) • Sonda de temperatura integrada.
- Programación _Parámetros: Hora, ON/OFF y temperatura de consigna. _8 acciones programables para cada día de la semana.
- Pantalla: LCD retroiluminada con matriz de 255x160 puntos • Ajuste del contraste de la pantalla • Configuración de unidad interior desde el mando (presión disponible, corrección sonda de retorno, direccionamiento, etc)



PAC-YT52CRA Mando simplificado (de superficie).

104 €

Características:

- Tamaño: 70 x 14,5 x 120 mm • Doble Temperatura de Consigna (Solo para City Multi, consultar modelos compatibles)
- Sonda de temperatura integrada • Pantalla: LCD de segmentos retroiluminada.



PAR-U02MEDA-J Mando conectable al bus M-NET.

320 €

Características:

- Tamaño: 140 x 25 x 120 mm • Doble temperatura de consigna • Sensores de temperatura, humedad, presencia y luminosidad integrados. • Pantalla táctil LCD de matriz de puntos retroiluminada. • Programación _Parámetros: Hora, ON/OFF y temperatura de consigna. _8 acciones programables para cada día de la semana. • Conectable al bus M-NET: NO necesita conectarse directamente a la máquina a controlar. La relación se establece mediante direccionamiento



MANDOS INALÁMBRICOS POR INFRARROJOS

PAR-FL32MA. Mando (emisor de infrarrojos)



79 €

PAR-FA32MA. Receptor de infrarrojos (de pared)



125 €

PAR-SA9FA-E. Receptor de infrarrojos (para cassettes tipo VBM)



66 €

PAR-SL94B-E. Conjunto de Mando y Receptor para unidades de techo (PCFY-VKM y PCA-KA(Q))



156 €

AT-50B Control para 50 grupos con pantalla táctil a color.

1.839 €

Características:

- Tamaño: 180 x 19 x 120 mm • Pantalla: LCD color táctil retroiluminada de 5 pulgadas. • Control: Hasta 50 grupos / 50 unidades interiores.
- Programación _Parámetros: Hora, ON/OFF, modo, temperatura de consigna, velocidad del ventilador, dirección del caudal de aire, bloqueo de mandos individuales. _Patrones diarios de hasta 16 acciones _12 patrones seleccionables para cada día de la semana.
- _2 configuraciones semanales distintas: para invierno y para verano. _5 patrones seleccionables para días concretos a una semana vista.
- _Programación de cada grupo por separado. • Conectable al bus M-NET • Incluye fuente de alimentación PAC-SC51KUA



CONTROLES PARO/MARCHA Y PROGRAMADORES DE SISTEMA

PAC-YT40ANRA Control paro/marcha para 16 grupos.

568 €

Características:

- Tamaño: 130 x 19 x 120 mm • Incluye una pequeña pantalla numérica oculta para facilitar la vinculación entre botones y grupos.
- Control: Hasta 16 grupos / 50 unidades interiores. • Conectable al bus M-NET



MAC-821SE-E Control paro/marcha para 8 unidades de gama doméstica.

211 €

Características:

- Tamaño: 120 x 15 x 120 mm • Requiere una interfaz MAC-397IF por cada unidad interior a controlar.
- Exclusivo para unidades interiores Terminal IT de gama doméstica.





AE-200E Control centralizado para 200 grupos con pantalla táctil a color y servidor web*

3.848 €

Características:

- Tamaño: 290x240x70mm *Pantalla TFT de 10,4" (SVGA 800x600). *Puerto USB: para memorias USB *1 conexión RS-232E y 1 conexión RS-485*Conexión BACNET (consultar disponibilidad). *Función de Doble temperatura de consigna. *Planos: Permite visualizar los iconos sobre planos en la pantalla * Programación _parámetros: Hora, ON/OFF, modo, temperatura de consigna, velocidad del ventilador, dirección de caudal de aire, limitación de funcionalidades de mandos individuales. *Dispone de conexión de SD para almacenamiento de datos de funcionamiento del sistema*Control de hasta 200 grupos (conexión directa de 50 grupos y conexión de hasta 3 AE-50E o 3 EW-50 capaces de soportar 50 grupos cada uno). *Conectable a bus MNet. *Función de control de consumos avanzada FGENERGY (opcional). Conexión directa de 4 entradas de pulsos*Fuente de alimentación no necesaria ya que se alimenta a 100-240V (a excepción que se use como controlador de energía del sistema (consultar manual técnico).
- Funciones ampliables con la nueva función web compatible con iOS i Android OS. Consultar disponibilidad. • Incluye función FGWEBASIC preinstalada con función web, autoalarmas, programación anual, dual (estaciones), semanal y horaria.



EW-50E Control centralizado para 50 grupos basado en servidor web / expansor de 50 grupos para AE-200E.

2.392 €

Características:

- Tamaño: 172x209x92mm. *Fuente de alimentación no necesaria ya que se alimenta a 100-240V
- Controlador independiente (o único) de hasta 50 grupos o 50 unidades interiores.
- Control como expansor de 50 grupos / 50 interiores del controlador centralizado AE-200E.
- Doble temperatura de consigna*Conexión directa de 4 entradas de pulsos.
- Funciones ampliables con la nueva función web compatible con iOS i Android OS. Consultar disponibilidad.
- Incluye función FGWEBASIC preinstalada con función web, autoalarmas, programación anual, dual (estaciones), semanal y horaria.



FUNCIONES ADICIONALES

FGENERGY Función avanzada de control de consumos EW50E/AE-200E/EB-50/AG-150A

1.596€



- La activación de esta extensión habilita las siguientes capacidades de los controles centralizados:
 - _ Cálculo proporcional de consumo
 - _ Limitación de la capacidad de la unidad exterior
 - _ Función avanzada de cálculo de consumos (sólo para EW-50E y AE-200E.)

por cada
Control

FGWEBASIC Paquete web básico para los controles centralizados AG-150A

551 €



Características:

- Programación: _Parámetros: Hora, ON/OFF, modo, temperatura de consigna, velocidad del ventilador, dirección del caudal de aire, limitación de funcionalidades de mandos individuales. _24 acciones programables para cada día de la semana. _2 programaciones semanales (Verano/Invierno) _Programación especial (a elegir entre 5 patrones de 24 acciones cada uno) para 50 días específicos a 24 meses vista. _Programación de cada grupo por separado. • Habilitación del control centralizado como interfaz XML (Véase el apartado dedicado a integración).

por cada
AG-150A



EXTENSIONES PARA FGWEBASIC

FG50WPCA Extensión para la administración de cuentas de usuario.

873 €

Esta extensión permite crear hasta 50 cuentas de usuario, de modo que introduciendo el nombre de usuario y la contraseña adecuada en la pantalla de ingreso, se pueda acceder sólo a las máquinas asignadas a dicha cuenta por el administrador, permitiendo así a cada usuario manejar las máquinas desde un ordenador prescindiendo de los mandos. También permite limitar el control que el usuario puede ejercer sobre sus máquinas.

FGINTERLOCK Extensión para programación de relaciones lógicas.

331 €

Activando esta extensión se pueden programar hasta 150 relaciones lógicas directas entre estados de unidades y señales digitales externas y viceversa.

INTEGRACIÓN ENTRE SISTEMAS

Integración de señales externas

PAC-YG66DCA Interfaz con I/O digitales.

636 €

- 1 salida (ON/OFF) y 2 entradas (Estado y Error) por cada canal. • 2 canales por defecto • Ampliable hasta a 6 canales
- Requiere un conector PAC-YG10HA-E por cada dos canales extra. • Relaciones lógicas con señales externas y con el funcionamiento del aire acondicionado (consultar con nuestro departamento técnico). • Requiere tensión de alimentación a 24VDC (fuente no incluida)



PAC-YG63MCA Interfaz de entradas analógicas.

636 €

- 2 entradas analógicas (1~5VDC, 0~10VDC o 4~20mADC). Se puede conectar una sonda PT100 de 3 hilos a una de las entradas.
- Calibración de sondas y configuración de alarmas (límites superiores, inferiores y de recuperación) desde la página web del FGWEBASIC.
- 2 contactores para informar de alarmas mediante señales externas. • Aviso de alarmas (inicio y fin) por e-mail mediante FGWEBASIC.
- Relaciones lógicas con señales externas y con el funcionamiento del aire acondicionado (consultar con nuestro departamento técnico).
- Requiere tensión de alimentación a 24VDC (fuente no incluida)



PAC-YG60MCA Interfaz para entradas de pulsos.

636 €

- Permite conectar hasta 4 contadores por pulsos: vatímetros, caudalímetros, etc.
- Calibración del valor de cada pulso y selección de unidades de medida (kWh, MJ, m3...) desde la página web del FGWEBASIC.
- Combinable con la extensión FGENERGY del FGWEBASIC: conectando vatímetros a la unidad exterior, el sistema puede conocer su consumo instantáneo y autorregularse.
- Requiere tensión de alimentación a 24VDC (fuente no incluida).



MAC-333IF Interfaz para señales externas.

160 €

- Para unidades basadas en Terminal IT (Gama Doméstica y Mr. Slim)
- Permite forzar ON/OFF, modo y temperatura de consigna mediante señales externas.
- Permite conectar mandos de tipo MA y el control colectivo paro/marcha MAC-821SE-E
- Permite conectividad con la red M-NET





MÁQUINAS CONTROL A Y TERMINAL IT EN M-NET

MAC-399IF Interfaz Terminal IT para M-NET.

160 €

- Para unidades basadas en Terminal IT (Gama Doméstica y Mr. Slim)



PAC-SF83MA Interfaz Control A para M-NET.

163 €

- Interfaz Control-A para M-NET



PAC-SJ18MA Interfaz Control A para M-NET.

163 €

- Interfaz Control-A para M-NET (solo para modelos PUHZ-ZRP35/50VHA)

INTEGRACIÓN CON DOMÓTICA Y BMS

BACnet™

BAC-HD150*. Interfaz BACnet™ para controlar hasta 150 unidades interiores. Compatible con AG-150

2.625 €

LonWORKS®

ME-AC/LON1. Interfaz LonWorks® para controlar una unidad interior de Terminal IT***

245 €
LMAP-04. Interfaz LonWorks® para controlar hasta 50 unidades interiores

1.370 €

KNX®***

ME-AC/KNX1. Interfaz KNX para controlar una unidad interior de Terminal IT. (Hasta finalizar existencias)

193 €
ME-AC/KNX1i. Interfaz KNX para controlar una unidad interior de Terminal IT. Incluye 4 entradas digitales (Consultar disponibilidad)

230 €
ME-AC/KNX15. Interfaz KNX para controlar hasta quince unidades interiores**

1.990 €
ME-AC/KNX100. Interfaz KNX para controlar hasta cien unidades interiores**

2.480 €

MODBUS***

ME-AC/MBS1. Interfaz Modbus para controlar una unidad interior de Terminal IT

230 €
ME-AC/MBS50. Interfaz Modbus para controlar hasta 50 unidades interiores**

1.990 €
ME-AC/MBS100. Interfaz Modbus para controlar hasta 100 unidades interiores**

2.480 €

enocean®***

ME-AC/ENO1. Interfaz EnOcean® para controlar una unidad interior de Terminal IT

295 €

WIFI

MAC-557IF-E Interfaz WiFi para unidades interiores de las gamas Doméstica y Mr. Slim con terminal IT. ¡Controle su aire desde su tablet o su smartphone!

99 €
PAC-WF010-E. Interfaz WiFi para unidades interiores de la gama Ecodan con terminal IT. ¡Controle su aire desde su tablet o su smartphone! **novedad**
149 €

SOLUCIONES PARA DESARROLLADORES

Integración mediante XML

a consultar

El paquete web básico FGWEBASIC, aparte de permitir acceder al sistema de aire acondicionado desde una página web, convierte a los controles centralizados AG-150A y EB-50 en interfaces XML con la red M-NET.

NOTAS: * Requiere módulos de expansión PAC-YG50ECA para controlar más de una red M-NET.

** Requiere un control centralizado AG-150A, G-50A, GB-50A, GB-50ADA con la función web FGWEBASIC.

*** Interfaces no fabricadas por Mitsubishi Electric.

TG-2000 Sistema simplificado de gestión de edificios.

4.916 €

- Permite colocar iconos representativos de las unidades de A/C y de señales externas sobre los planos de cada planta.
- Control de señales externas digitales mediante las interfaz PAC-YG66DCA o habilitando las unidades interiores de City Multi.
- Lectura y graficación de aparatos de medida conectados mediante las interfaces PAC-YG60MCA y PAC-YG63MCA.
- Definición de calendarios semanales y anuales para las unidades en conjunto o de modo independiente.
- Registro histórico exportable del funcionamiento de las máquinas y de códigos de avería.
- Incluye la activación del paquete FGWEBASIC para cada AG-150A a controlar desde el TG-2000.
- Requiere Microsoft Windows XP SP3 o superior.



TG-2000 Wide Area.

7.955 €

El software TG-2000 Wide Area dispone exactamente de las mismas funciones que el software TG-2000, salvo que está pensado para controlar varios edificios desde un único puesto central, pudiéndose asignar hasta 2000 unidades interiores por cada edificio.

Servicio de configuración.

CONF TG2000GB. Configuración por cada GB-50ADA-EB-50

110 €

CONF TG2000AG. Configuración por cada AG-150A. (El precio incluye la función web FGWEBASIC)

630 €

MEACGH Sistema de Gestión Hotelera

a consultar

Interfaz para la gestión del sistema de aire acondicionado especialmente diseñada para hoteles, compuesto por un PLC System-Q y de una Interfaz HID de pantalla táctil de Mitsubishi Electric. El sistema permite controlar el aire acondicionado en función del estado del sensor de ventana, del tarjetero y de la ocupación de cada habitación mediante diferentes estados preconfigurados. El control se puede realizar desde la pantalla táctil (por ejemplo, en recepción) o mediante un acceso remoto VNC desde cualquier ordenador autorizado conectado a la misma red. Requiere controles centralizados AG-150/EB-50. Es necesario una configuración **CONFMEACGH**

PAR-21PC Aplicación de control remoto individual para Windows®.

100 €

Software que permite controlar el sistema de climatización a través de la red informática conectando con un control centralizado AG-150A o GB-50ADA. Requiere Microsoft® Windows® XP, Microsoft® Windows® 2000 o superior.



OPCIONALES

Descripción	Aplicable a	MODELO	PVR
CONTROL			
Módulo de expansión	AG-150A / BAC-HD150 Hasta finalizar existencias	PAC-YG50ECA	1.685 €
Conector para operación y monitorización mediante señales externas	AG-150A / GB-50ADA	PAC-YG10HA-E	40 €
Conector para operación y monitorización mediante señales externas	AT-50	PAC-YT41HAA	40 €
Conector para monitorización mediante señales externas	Todas exteriores de la gama City Multi	PAC-SC37SA-E	46 €
Conector para operación mediante señales externas	Todas exteriores de la gama City Multi	PAC-SC36NA-E	46 €
Conector para operación y monitorización mediante señales externas	Interiores de la gama City Multi	PAC-SA88HA-EP	20 €
Conector para operación mediante señales externas	Todas las unidades interiores excepto las de gama doméstica.	PAC-SE55RA-E	36 €
Conector para operación y monitorización mediante señales externas	Todas las unidades interiores excepto las de gama doméstica y las PKA	PAC-SF40RM-E	182 €
Adaptador de Entradas/Salidas externas para AT-50	AT-50	PAC-YT51HAA-J	50 €
Caja de instalación eléctrica	AE-200E/AE-50E	PAC-YG84UTB-J	130€
Caja de montaje	AE-200E/AE-50E	PAC-YG86TK-J	150€
Módulo expansor de 50 grupos	AE-200E	AE-50E	3.300€
M-NET			
Amplificador señal M-NET	M-NET	PAC-SF46EPA-J	785 €
Fuente de alimentación M-NET	M-NET	PAC-SC51KUA	419 €

Enfriadoras

Máxima Eficiencia y Modularidad



“Fundada en 1921, Mitsubishi Electric liderado el camino del aire acondicionado con su tecnología innovadora y eficiente de bomba de calor. La compañía ha fabricado Enfriadoras desde hace 40 años y ahora ha combinado esta extensa experiencia con la avanzada tecnología del sector comercial del aire acondicionado para producir las nuevas enfriadoras de la **Serie E**.

Mitsubishi Electric ha evolucionado, y ahora avanza hacia sistemas punteros de aire acondicionado que son el pilar de su negocio. En España, proporciona soluciones avanzadas de refrigeración, calefacción, ventilación y control de edificios de la manera más eficiente, proporcionando alta rentabilidad en los proyectos.

A través de su conocimiento técnico, larga experiencia y productos innovadores, proporciona a los gestores de edificios soluciones para reducir los costes de funcionamiento y aumentar así la eficiencia energética de los mismos, así como adaptarlos a las nuevas normativas.



Serie **E**

INVERTER

Serie E Las enfriadoras y bombas de calor Inverter Aire-Agua de la **Serie E** son el resultado de la modernización de las enfriadoras convencionales que nacen con el compromiso de mejorar la eficiencia energética, reducir los costes de funcionamiento y disminuir las emisiones de dióxido de carbono en los edificios.

La **Serie E** de Mitsubishi Electric es una gama de enfriadoras modulares compuesta por los modelos **Solo Frío y Bomba de Calor**, que ofrecen la solución perfecta en términos de eficiencia energética y espacio necesario en cubierta, además de reducir los costes durante la instalación debido al reducido peso de cada módulo individual



Los beneficios de la gama de enfriadoras modulares Serie E de Mitsubishi Electric

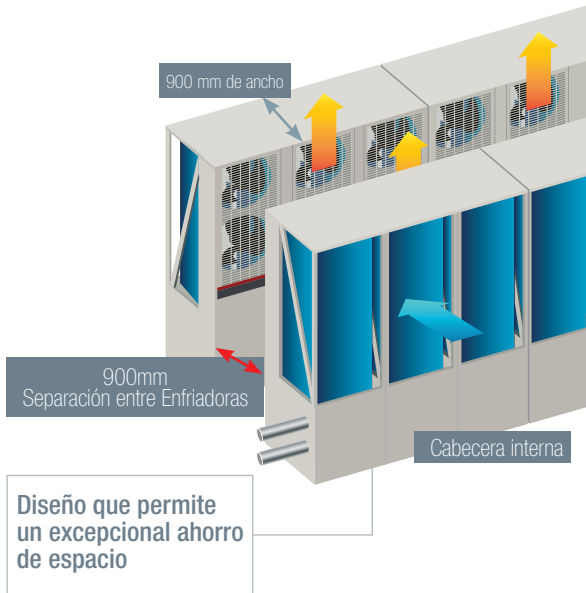

Alta eficiencia

La **Serie E** utiliza la tecnología de los compresores Inverter de alta eficiencia de nuestras unidades City Multi VRF, junto con inversores y controles avanzados para ofrecer una eficiencia excepcional y un amplio rango de operación.

Reducción del espacio de la planta

Cada módulo de 90kW puede ser instalado en fila con hasta seis unidades conectadas entre sí mediante un colector común interno. Para sistemas mayores es posible colocar las unidades unas frente a otras con una separación de tan sólo 900 mm de espacio de servicio.

Enfoque modular único

Hasta seis unidades individuales pueden conectarse entre sí para proporcionar al sistema una capacidad de 90kW a 540kW. Este sistema modular reduce los requisitos de espacio y simplifica la instalación.

El colector interno nos permite conectar múltiples unidades



Acople en serie único en el mercado

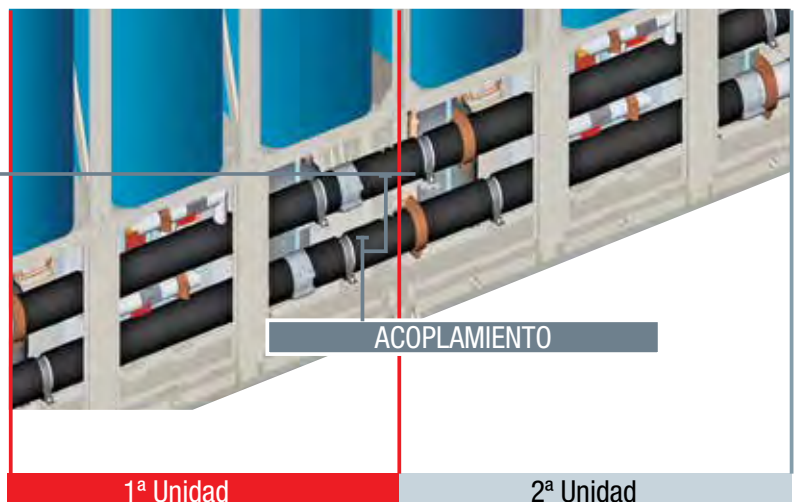

Enfriadoras Bomba de Calor • Solo Frío



MODELO			EAHV-P900YA(-N)	EACV-P900YA(-N)
Capacidad	Refrigeración ⁽¹⁾	kW	90,0	90,0
	Calefacción ⁽²⁾	kW	90,0	
Consumo Nominal	Refrigeración ⁽³⁾	kW	27,27	27,27
	Calefacción ⁽³⁾	kW	25,71	
Coeficiente Energético	EER (sin entrada bomba)		3,30	3,30
	EER (con entr. Bomba EN14511) ⁽⁴⁾		3,08	3,08
	ESEER (sin entrada bomba)		5,66	5,66
	ESEER (con entr. Bomba EN14511) ⁽⁵⁾		5,46	5,46
	COP (sin entrada bomba)		3,5	
	COP (con entr. Bomba EN14511) ⁽⁴⁾		3,25	
Alimentación	Fases, V/Hz		3 Fases, 380-400-415V / 50Hz	
Compresor	Tipo / Cantidad		Scroll / 2	Scroll / 2
	Control		Inverter	Inverter
Ventilador	Tipo / Cantidad		Eje horizontal / 6	Eje horizontal / 6
	Control		Inverter	Inverter
Rango de volumen de agua en circulación	m ³ /h		7,7 a 25,8	7,7 a 25,8
Diámetro tubería agua	Estándar	Entrada/Salida	50A (2B) / 50A (2B)	50A (2B) / 50A (2B)
	Modular (-N)	Entrada/Salida	100A (4B) / 100A (4B)	100A (4B) / 100A (4B)
Nivel Sonoro a 1m / Potencia Sonora a 1m ⁽⁶⁾			65 / 77	65 / 77
Dimensiones (Al x An x Prof)	mm		2.450 x 2.250 x 900	2.450 x 2.250 x 900
Peso Neto	Estándar	kg	987	957,00
	Modular (-N)	kg	1.022	992,00
Refrigerante ⁽⁷⁾	Tipo / Carga		R410A / 19kg x 2	R410A / 19kg x 2
PVR			A consultar	A consultar

NOTAS: *1 Bajo condiciones normales en frío a Tª exterior 35°C (BS)/24°C (BH) temperatura de salida de agua 7°C y entrada de agua 12°C | *2 Bajo condiciones normales en calor a Tª exterior 7°C (BS)/6°C (BH) temperatura de salida de agua 45°C y entrada de agua 40°C | *3 La entrada de bomba no está incluido. | *4 La bomba no está incluida en la enfriadora. | *5 Calculado bajo condiciones EUROVENT. | *6 Bajo condiciones normales en frío a Tª exterior 35°C (BS)/24°C (BH) temperatura de salida de agua 7°C y entrada de agua 12°C capacidad 90kW y caudal agua 15,5m³/h. | *7 Cantidad pre-cargada a confirmar. | * No usar materiales de acero para las tuberías de agua. | * Hacer siempre circular el agua o forzar circulación de agua fuera completamente cuando no se use. | * No usar aguas subterráneas o aguas de pozo directamente. | * El circuito de agua debe ser cerrado. | * Debido a mejoras continuas, las especificaciones están sujetas a cambio sin previo aviso. Tratamiento Anticorrosión -BS disponible. Consultar disponibilidad. Datos Preliminares.

AMPLIO RANGO DE FUNCIONAMIENTO

BAJO NIVEL SONORO

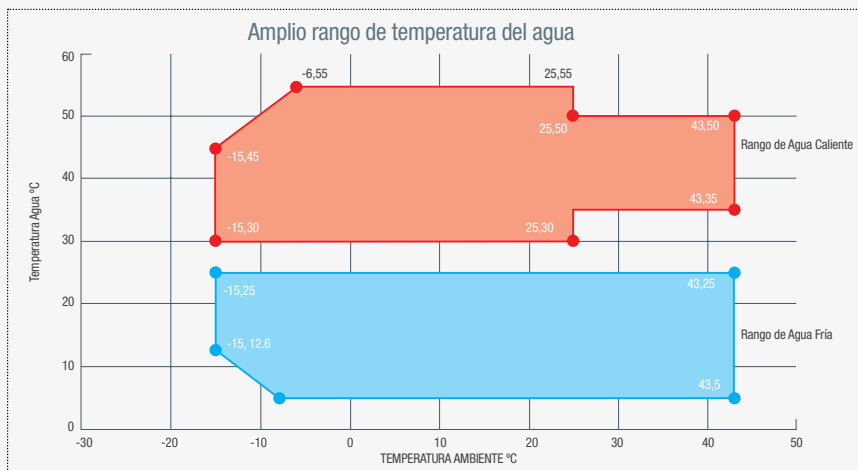

Operación garantizada hasta -15°C de temperatura exterior

EACV/EAHV-P900YA-N		dB(A)
Zona medida	Frontal	64
	Trasera	62
	Derecha	65
	Izquierda	61

Otros Productos y Servicios





Jet Towel Mini JT-MC206GS • Jet Towel JT-SB216ESH



MODELO	JT-MC206GS		JT-SB216ESH*				
Color	Blanco		Blanco				
Método	Flujo de aire descendente		Flujo de aire dual				
Alimentación eléctrica	Fases, V, Hz	1, 220-240V, 50-60Hz		1, 220-240V, 50-60Hz			
Modo de secado		Rápido	Estándar	Estándar			
Calentador		On	Off	On	Off		
Corriente nominal	A	3,4 ~ 3,5	2,1 ~ 2,3	2,2 ~ 2,4	1,5 ~ 1,7	4,6 ~ 5	4
Consumo eléctrico	W	735 ~ 825	390 ~ 455	475 ~ 560	175 ~ 220	1.010 ~ 1.200	220 ~ 650
Tiempo de secado	seg	13 ~ 15		24 ~ 27		10 ~ 12	
Velocidad del aire	m/s	140 ~ 150		90 ~ 100		80	
Caudal de aire	m³/min	1,2 ~ 1,3		0,8 ~ 0,9			
Nivel sonoro	dB	62 ~ 64		52 ~ 54		59	
Dimensiones (Ancho x Fondo x Alto)	mm	250 x 170 x 480		300 x 222 x 835			
Peso	kg	5		14			
Tanque de drenaje	L	0,6		0,8			
Tipo de motor		Motor conmutado		Motor de corriente continua sin escobillas			
Componentes de seguridad		Fusible térmico, disyuntor de sobrecorriente		Protección contra sobrecalentamiento, protección contra cortocircuito			
PVR		439 €		975 €			

* Hasta finalizar existencias

JT-SB216JSH-W • JT-SB216JSH-H • JT-SB216JSH-S



MODELO	JT-SB216JSH-W / JT-SB216JSH-H / JT-SB216JSH-S*				
Color	W = Blanco / H = Negro / S = Plata				
Método	Flujo de aire dual				
Alimentación eléctrica	Fases, V, Hz	1, 220-240V, 50-60Hz			
Modo de secado		Rápido	Estándar		
Calentador		On	Off	On	Off
Corriente nominal	A	5,7 ~ 6,2	3,9 ~ 4,2	4,9 ~ 5,3	3,0 ~ 3,2
Consumo eléctrico	W	1240	720	1070	550
Tiempo de secado	seg	9 ~ 11	11 ~ 13	11 ~ 13	13 ~ 15
Velocidad del aire	m/s	106		98	
Caudal de aire	m³/min	3,1		2,8	
Nivel sonoro	dB	61		58	
Dimensiones (Ancho x Fondo x Alto)	mm	300 x 219 x 670			
Peso	kg	11			
Tanque de drenaje	L	0,8			
Tipo de motor		Motor de corriente continua sin escobillas			
Componentes de seguridad		Protección contra sobrecalentamiento, protección contra cortocircuito			
PVR		975 € / 1.099€ / 1.149€			

*Consultar disponibilidad



MJ-EZ6CX-S1



MODELO		MJ-EZ6CX-S1	
Alimentación eléctrica	Fases, V, Hz	1, 230V, 50Hz	
Capacidad de deshumidificación		6 L/día (30°C / 80% HR)	
Velocidad de funcionamiento		Baja	Alta
Consumo eléctrico	W	305	590
Caudal de aire	m³/h	65,4	115,8
Nivel sonoro	dB	37	49
Rango de trabajo	°C	1 ~ 35	
Temporizador	h	2, 4, 8	
Capacidad del depósito	L	2,4	
Drenaje permanente opcional		Sí	
Dimensiones (Ancho x Fondo x Alto)	mm	324 x 190 x 485	
Peso	kg	7	
Área de trabajo recomendada	m²	9	
PVR		253 €	

TBC • Servicios



Gracias al telemantenimiento, técnicos de cualquier empresa de mantenimiento pueden recurrir a técnicos especializados en cada producto para solucionar de la forma más rápida y eficiente cualquier incidencia.

Con el sistema TBC ampliamos nuestros servicios haciendo posible que especialistas en sistemas de climatización Mitsubishi Electric realicen mantenimientos a distancia a través de Internet o líneas GSM.

Son muchas las posibilidades de este servicio pudiéndose contratar desde la gestión de alarmas por parte de los técnicos especialistas de Mitsubishi Electric, hasta el contrato más completo en el que los especialistas de Mitsubishi Electric se conectan a la instalación a fin de estudiar el rendimiento de los equipos prediciendo así posibles anomalías en el futuro y maximizando la eficiencia energética del edificio.

Techno Building Control

SERVICIO DE MANTENIMIENTO PREVENTIVO



SERVICIO DE RECEPCIÓN DE AUTO-ALARMAS



SERVICIO DE ASISTENCIA ON-LINE



Deshumificador

BENEFICIOS PARA EL PROPIETARIO DEL EDIFICIO

- > Máximo rendimiento de los equipos.
- > Ahorro de energía.
- > Aumento del tiempo de vida de los equipos.
- > Ahorro en costes de mantenimiento.
- > Intervención más rápida y eficaz.

BENEFICIOS PARA EL TÉCNICO DE MANTENIMIENTO DEL EDIFICIO

- > Conocimiento instantáneo de todo incidente.
- > Posibilidad de alarmas preventivas.
- > Reducción de visitas sistemáticas
- (posibilidad de alerta y control a distancia).
- > Soporte de mantenimiento más eficaz.

SERVICIOS TBC Y DISPOSITIVOS DE ACCESO	PVR
ACMANTTBC (Por año y sistema refrigerante)	520 €
ACALARMAREC (Por año)	1.020 €
ACONLINE12 (Por año)	2.040 €
ACONLINE24 (Por año)	4.080 €
ACONLINE01	170 €
ACTBCROUTER	1.800 €
ME-AC/GSM-A1	2.000 €

Condiciones Generales



de venta



1. CONDICIONES GENERALES

En las presentes Condiciones Generales de Venta 'MITSUBISHI ELECTRIC' significa MITSUBISHI ELECTRIC EUROPE B.V., Sucursal en España. El 'Comprador' significa cualquier persona física o jurídica cuyo pedido haya sido aceptado por MITSUBISHI ELECTRIC o al cual se haya suministrado Producto. Los 'Productos' significan todas las mercancías y servicios suministrados por MITSUBISHI ELECTRIC al Comprador en virtud del acuerdo entre los mismos al que se unen las presentes Condiciones Generales de Venta.

Todas las ventas realizadas por MITSUBISHI ELECTRIC quedarán sujetas a las presentes Condiciones Generales de Venta, que se considerarán conocidas y aceptadas por el Comprador al realizar el pedido o comprar los Productos suministrados por MITSUBISHI ELECTRIC. Sin embargo, será de aplicación preferente cualquier condición particular que las partes puedan haber acordado por escrito y, en cualquier caso, cualquier normativa imperativa que resulte aplicable.

2. ACEPTACIÓN DEL PEDIDO

La emisión de cualquier oferta comercial, presupuesto o aceptación de pedido por parte de MITSUBISHI ELECTRIC estará estrictamente limitada a la persona destinataria de dicha oferta, presupuesto o aceptación de pedido y, en cualquier caso, se sujetará a las presentes condiciones generales de venta. Asimismo, la aceptación de cualquier pedido de Producto estará sujeta al pago, en su caso, de cualquier cantidad debida así como al cumplimiento de los baremos financieros atribuidos al Comprador según su situación financiera en cada momento.

3. PRECIOS

Los precios indicados en la oferta serán válidos durante el período indicado en la misma y, si no se indica nada, durante 30 días. De no existir oferta previa, se aplicará el precio que esté en vigor en la Tarifa de MITSUBISHI ELECTRIC a la aceptación del pedido. MITSUBISHI ELECTRIC se reserva el derecho de variar los precios admitidos en el pedido en caso de cualquier factor no atribuible o fuera del control de MITSUBISHI ELECTRIC, como por ejemplo, de forma enunciativa pero no limitativa, el aumento de los costes en mano de obra, en materiales o en transporte o debido a devaluaciones de la divisa cuando el pago se efectúe en una moneda fuera de la Unión Económica y Monetaria Europea.

Cuando sea necesario, serán por cuenta del Comprador los gastos de realización y legalización del proyecto de la instalación ofertada

4. RECLAMACIONES Y DEVOLUCIONES

MITSUBISHI ELECTRIC atenderá todas las reclamaciones justificadas y cualquier incidencia con relación al suministro de los Productos, siempre que dicha reclamación sea notificada por escrito a MITSUBISHI ELECTRIC dentro de los 4 días siguientes a la entrega y siempre y cuando el cliente indique en el albarán de entrega que la recepción no es correcta y el motivo, de lo contrario el plazo para realizar una reclamación por daño exterior en el equipo será de 24h posterior a la entrega. Sólo se aceptarán los cambios y devoluciones expresamente autorizados, siendo los portes y gastos administrativos a cargo del Comprador si la devolución no es por causas inherentes a Mitsubishi Electric.

5. PLAZO DE ENTREGA

MITSUBISHI ELECTRIC realizará la entrega de los Productos CIP (INCOTERMS 2010), sin perjuicio de lo que se indique en factura por pacto entre las partes. Los plazos de entrega son orientativos y ningún daño, interés, perjuicio, penalidad, multa o indemnización serán reconocidos al Comprador en caso de retraso, sea por el motivo que sea.

6. CONDICIONES DE PAGO

El pago del precio de los Productos suministrados por MITSUBISHI ELECTRIC se hará al contado, salvo que se conceda crédito al Comprador, en cuyo caso lo hará efectivo en la forma y en el plazo o plazos previstos en factura.

7. PERMISOS E IMPUESTOS

El Comprador deberá gestionar y obtener a su cargo todos los permisos de cualquier clase que pudieran ser necesarios para la comercialización de los Productos en cualquier territorio, la ejecución o uso de cualquier instalación o la modalidad de venta pactada. Una vez entregada la titularidad del Producto, los tributos, tasas, precios públicos, gravámenes o cánones correrán a cargo de la parte Compradora

8. MARCAS REGISTRADAS

El Comprador no llevará a cabo (ni autorizará a tercero) acto alguno que dañe, pueda dañar o fuera perjudicial en relación a las marcas u otros derechos de propiedad industrial e intelectual propiedad de, licenciadas a favor de o utilizadas por MITSUBISHI ELECTRIC y en especial, no usará ni llevará a cabo ni permitirá alteración, eliminación, ocultación o registro alguno de las marcas que aparecen (totalmente o en parte) en los Productos.

9. NULIDAD PARCIAL

En el supuesto de que cualquier cláusula o parte de las presentes Condiciones Generales de Venta fueran nulas, anulables o de imposible cumplimiento por causas de fuerza mayor, dicha nulidad, anulabilidad o imposible cumplimiento de dicha cláusula o parte de la misma no afectará a las demás, que continuarán plenamente vigentes.

10. JURISDICCIÓN

Las partes acuerdan, salvo que la normativa imperativa aplicable expresamente no lo permita, que la presente relación comercial con MITSUBISHI ELECTRIC está sometida a derecho español así como que todo litigio, cualquiera que sea su naturaleza, se someterá expresa e inequívocamente a la jurisdicción exclusiva de los Tribunales de Barcelona, renunciando ambas partes a cualquier otro fuero

11. GESTIÓN DE LOS RESIDUOS DE ENVASES

Los productos suministrados por MITSUBISHI ELECTRIC incluyen sus envases, que se acogen a las excepciones contempladas en la disposición adicional primera de la Ley 11/1997, de envases y residuos de envases. El Comprador, como poseedor final de los residuos de envases o envases usados, es el responsable de la adecuada gestión ambiental de los mismos.

12. CLÁUSULA DE LA LEY DE PROTECCIÓN DE DATOS

En cumplimiento de la Ley Orgánica 15/1999, de 13 de Diciembre de Protección de Datos de Carácter Personal, le informamos de que sus datos personales y/o profesionales, así como los de sus profesionales o asalariados obtenidos en el marco de la presente operación, podrán ser incluidos en ficheros titularidad de MITSUBISHI ELECTRIC a efectos puramente comerciales.

El Comprador, al facilitarnos dichos datos, nos autoriza expresamente para que puedan ser tratados y/o incorporados en estos ficheros. El Comprador, así como cualquiera de sus profesionales o empleados, podrá ejercitar los derechos de acceso, rectificación, cancelación y oposición previstos en la Ley, dirigiéndose por escrito al Departamento Jurídico, Ctra. de Rubí 76-80, 08174 Sant Cugat del Vallès (Barcelona, España).

Asimismo, el Comprador autoriza a MITSUBISHI ELECTRIC a que todos los datos personales y profesionales que puedan surgir a lo largo de la relación comercial puedan ser tratados y cedidos a otras entidades del Grupo MITSUBISHI ELECTRIC.

13. CUMPLIMIENTO DE LA NORMATIVA VIGENTE

El Comprador deberá cumplir con la normativa vigente en relación con los Productos en la medida en que ésta le resulte aplicable. En particular, el Comprador cumplirá con:

- la normativa sobre defensa de la competencia;
- la normativa sobre consumidores y usuarios y, en particular, la de garantías sobre bienes de consumo debiendo, en relación con esta última, adoptar las medidas pertinentes para la diligente satisfacción de los derechos del consumidor y usuario sin perjudicar la posición de MITSUBISHI ELECTRIC como fabricante/importador de los Productos;
- la normativa anticorrupción en lo que respecta a los Productos incluyendo, entre otras prácticas, cualquier tipo de soborno o pago facilitador a cualquier autoridad pública de cualquier rango y en cualquier país, y
- la normativa internacional y española referente a la seguridad en las importaciones y/o exportaciones, a la comercialización y suministro de productos y tecnologías de doble uso y a la no proliferación de armas y armamentos de destrucción masiva (armamento nuclear, químico y biológico).

El Comprador será directa y exclusivamente responsable del adecuado cumplimiento de la normativa vigente así como de cualquier manifestación o representación sobre los Productos no proporcionada por MITSUBISHI ELECTRIC por escrito.

CONDICIONES DE GARANTÍA

Mitsubishi Electric Europe B.V. Sucursal en España (en adelante, "Mitsubishi Electric") garantiza a sus clientes* los productos que suministra en territorio español bajo la marca "Mitsubishi Electric" (u otras marcas de su titularidad) contra defectos de fabricación y/o funcionamiento en los términos y plazos que se señalan a continuación para todas las gamas de producto:

2 AÑOS de garantía total
3 AÑOS para la sustitución del compresor

Caso especial: ECODAN

Para el caso de seguirse las recomendaciones de instalación que Mitsubishi Electric indica en su Guía básica de instalación del Sistema ECODAN, las condiciones de garantía son las previstas anteriormente; en caso contrario, resultarán de aplicación las siguientes:

6 MESES de garantía total
2 AÑOS para la sustitución de componente averiado
3 AÑOS para la sustitución del compresor

Estos plazos se computarán desde la fecha de primera adquisición del producto, indicada en la factura de compra, no siendo acumulables.

La garantía total comprende la reparación del producto averiado o, en caso de ser necesaria, su sustitución, incluyendo no solo la pieza sino también el transporte y la mano de obra. Fuera de los casos de garantía total, la sustitución incluye únicamente el suministro, sin cargo, de cualquier pieza defectuosa, quedando excluidos el desplazamiento y la mano de obra. La garantía total no se aplicará a aquellos productos ubicados fuera del territorio Nacional peninsular e Islas Canarias y Baleares. En dicho caso Mitsubishi Electric remitirá al cliente un presupuesto con el coste del servicio (horas de viaje, dietas y desplazamiento) para aprobación previa del cliente. En ningún caso se cubrirán los gastos relacionados con la importación del producto fuera de la zona IVA.

Las piezas sustituidas durante el periodo de garantía serán propiedad de Mitsubishi Electric.

Quedan en todo caso excluidas de la presente garantía las averías no imputables a los defectos de fabricación y/o de los materiales, así como las originadas por mala instalación o inadecuada por personal no autorizado expresamente por Mitsubishi Electric, así como las provocadas por tensiones de alimentación indebidas o cualquier otra circunstancia ajena a Mitsubishi Electric. La presente garantía no cubrirá en ningún caso los desperfectos en partes cosméticas surgidos con posterioridad a la adquisición del producto.

Bajo ninguna circunstancia, Mitsubishi Electric será responsable de los daños que un equipo pueda causar a elementos externos.

Mitsubishi Electric o sus servicios técnicos no realizarán reparaciones de ningún tipo en aquellos aparatos que estén instalados en lugares de difícil o imposible acceso, o en lugares que revistan peligrosidad para el operario que deba realizar la reparación o cuando dichos equipos hayan sido instalados incumpliendo la legislación aplicable. En estos casos, si el equipo está cubierto por la garantía será reparado una vez dicho equipo haya sido previamente desinstalado por el cliente. Mitsubishi Electric no correrá en ningún caso con los costes de desinstalación e instalación del equipo. El equipo a reparar deberá haber sido desinstalado por el cliente mientras el periodo de garantía esté en vigor.

*Esta garantía es otorgada por Mitsubishi Electric únicamente a sus clientes directos quienes, en caso de vender los equipos comprados a consumidores (por ser, a título de ejemplo, minoristas, instaladores, constructores, etc) deberán ofrecer a éstos, como mínimo, la garantía que legalmente se establezca en cada momento. No obstante, en caso de que el cliente directo de Mitsubishi Electric tenga la condición de consumidor, la presente garantía comercial se entiende sin perjuicio y adicionalmente a los derechos que el consumidor pueda reclamar conforme a lo dispuesto en la legislación aplicable.

PUESTA EN MARCHA

SERVICIO DE ASISTENCIA A LA PUESTA EN MARCHA

Mitsubishi Electric Europe, B.V. Sucursal en España (en adelante, Mitsubishi Electric) ofrece a sus clientes, para sus gamas City Multi, Ecodan y Enfriadoras, un servicio de asistencia a la puesta en marcha con carácter gratuito*.

Si usted desea utilizar este servicio, deberá cumplimentar el formulario de solicitud pertinente. En caso de no tenerlo, contacte con nuestro teléfono de atención al cliente 902.400.744 o envíe un email a la dirección de correo electrónico asistencia.ac@sp.mee.com.

CONDICIONES DEL SERVICIO

Este servicio, que presta Mitsubishi Electric a través de su Departamento Técnico y su red de Servicios Técnicos Oficiales, tiene el objetivo de asistirle durante la puesta en marcha de estos equipos, para obtener el máximo rendimiento y prestaciones de los sistemas a la vez que se asegura un buen funcionamiento de los mismos.

El servicio de asistencia a la Puesta en Marcha es un servicio opcional, que se ofrece para nuevos pedidos (*) de unidades de la gama CITY MULTI y ECODAN sin perjuicio o vinculación con la garantía establecida para las unidades.

En ningún caso exime al instalador autorizado de la obligación de realizar las pruebas, comprobaciones o cualquier otra intervención que la normativa legal en vigor considere que son de su responsabilidad.

Mitsubishi Electric intentará ofrecerle el servicio en la fecha indicada por usted en la solicitud, siempre que se solicite con una antelación mínima de 7 días hábiles, excepto situaciones de fuerza mayor o incumplimiento de los requisitos que se establecen en el documento de solicitud

de puesta en marcha. Sin embargo, dicha fecha no podrá entenderse como aceptada hasta que Mitsubishi Electric no la confirme expresamente.

Los trabajos incluidos en este servicio son única y exclusivamente la comprobación de la codificación de las unidades, verificación de los parámetros de funcionamiento (presiones y temperaturas de trabajo de los circuitos frigoríficos) y de los sistemas de control.

En caso de no poder realizar la puesta en marcha de la unidad o unidades por causas ajenas a Mitsubishi Electric se facturará dicha asistencia de puesta en marcha de acuerdo a la tarifa vigente.

Se entiende por causa ajena a Mitsubishi Electric, toda causa que sea el resultado de una falta de cumplimiento de los requisitos descritos en el documento de solicitud de asistencia a la puesta en marcha.

(*) El pedido deberá contener como mínimo una unidad exterior de CITY MULTI o ECODAN.

REQUISITOS PARA LA ASISTENCIA DE PUESTA EN MARCHA GRATUITA

- Haber tramitado la solicitud correspondiente descargable de la web www.mitsubishielectric.es
- No se realizarán puestas en marcha de aquellos equipos que tengan alimentación eléctrica no definitiva (provisionales de obra o generadores portátiles).

No se realizarán puestas en marcha de aquellas instalaciones inacabadas, provisionales, de difícil acceso o que no cumplan con los requisitos legales, o cuyas características no coincidan con las de los esquemas y documentación remitidos al Departamento Técnico de Mitsubishi Electric en el momento de solicitar la asistencia a la puesta en marcha.

- La instalación debe cumplir la reglamentación y normativa vigente, que puede ser más restrictiva que los consejos de instalación dados en nuestros manuales.

- Adicionalmente se deberán cumplir el resto de requisitos indicados en el documento de solicitud de puesta en marcha.

Este servicio se presta únicamente a aquellas unidades instaladas dentro del territorio nacional peninsular e Islas Baleares, siempre y cuando la fecha de solicitud del servicio no sea posterior al primer año natural desde la fecha de factura.

Para instalaciones en las Islas Canarias y las ciudades de Ceuta y Melilla, por favor consulte con su delegado comercial.

*Siempre y cuando se cumpla los requisitos para la asistencia de Puesta en Marcha



Teléfono de **Atención 902 400 744**

MENÚ DE OPCIONES

1. ATENCIÓN A CLIENTES

- Información de pedidos
- Información situación de devoluciones y abonos
- Disponibilidad de stock
- Información sobre entregas de pedidos
- Información sobre productos (especificaciones, modelos, precios tarifa, compatibilidades)
- Información sobre garantía

2. ASISTENCIA TÉCNICA

- Solicitudes de intervención
- Solicitud de Puesta en Marcha de City Multi y Ecodan
- Asesoramiento asistencia técnica
- Incidencias TBC

3. RECAMBIOS

- Información de pedidos
- Información situación de devoluciones y abonos
- Disponibilidad de stock
- Información sobre entregas de pedidos
- Información sobre recambios (especificaciones, modelos, precios tarifa, compatibilidades)
- Información sobre garantía

4. INGENIERÍA

- Consulta sobre diseño y aplicación de nuestros productos y sistemas de control
- Consultas sobre esquemas de principio
- Consultas sobre presupuestos



Recepción de **Pedidos**

EQUIPOS

FAX: 902 104 278

E-MAIL: pedidos.aire@sp.mee.com

RECAMBIOS

FAX: 902 314 514

E-MAIL: recambios.aire@sp.mee.com



Solicitud de **Devoluciones**

FAX: 902 414 114

E-MAIL: devoluciones.aire@sp.mee.com



Solicitud de **Asistencia**

E-MAIL: asistencia.ac@sp.mee.com



Más información en **www.mitsubishielectric.es**

Catálogos comerciales

Manuales de usuario

Listado de servicios técnicos (SAT)

¡Y mucha más información!

En los precios de esta tarifa no están incluidos los impuestos correspondientes.
Todos los datos y precios están sujetos a cambio sin previo aviso.

Dónde encontrarnos **902 400 744**, en cualquiera de nuestras oficinas comerciales,

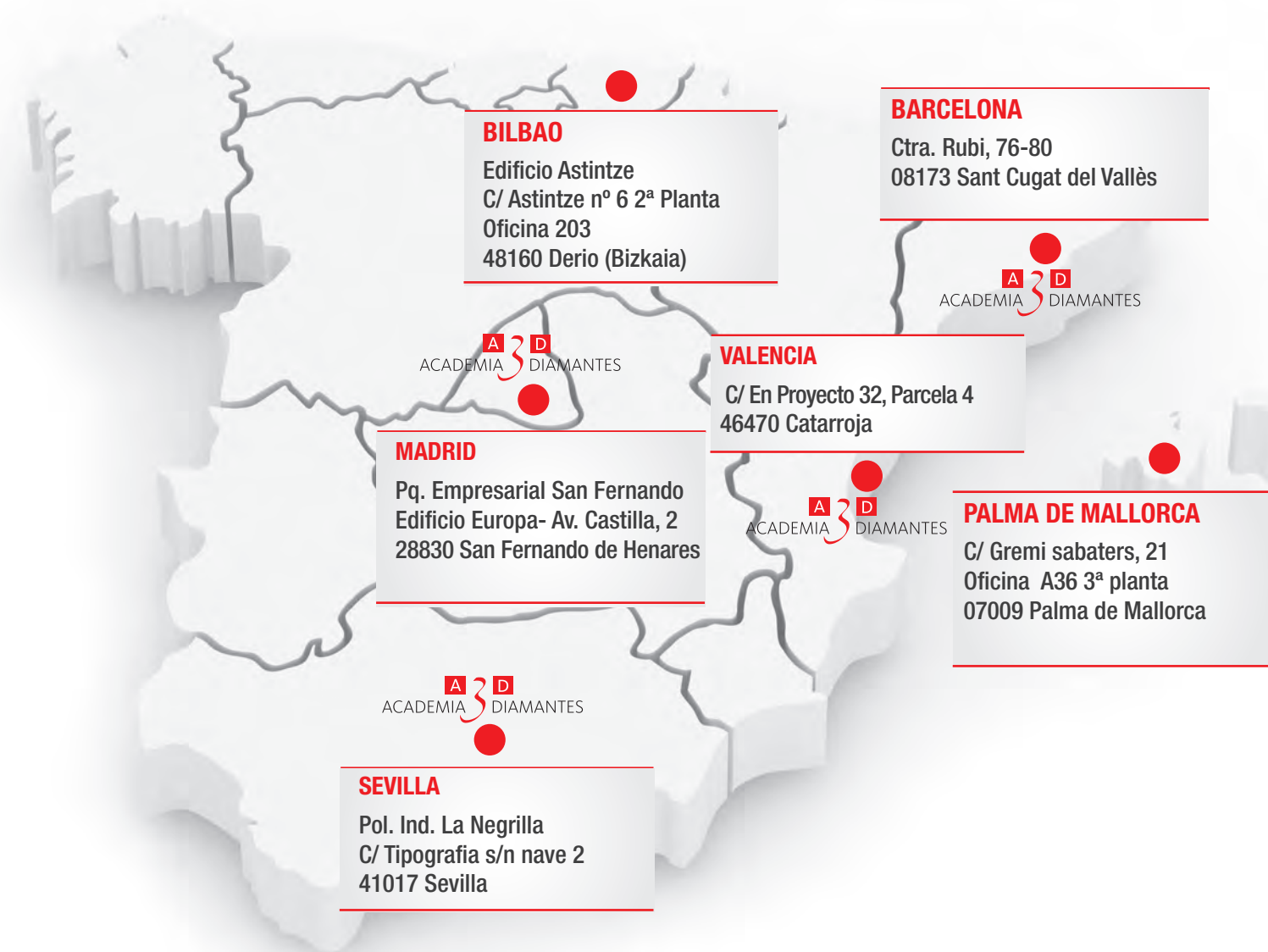

BILBAO

Edificio Astintze
C/ Astintze nº 6 2ª Planta
Oficina 203
48160 Derio (Bizkaia)

BARCELONA

Ctra. Rubí, 76-80
08173 Sant Cugat del Vallès

ACADEMIA 3 DIAMANTES

VALENCIA

C/ En Proyecto 32, Parcela 4
46470 Catarroja

MADRID

Pq. Empresarial San Fernando
Edificio Europa- Av. Castilla, 2
28830 San Fernando de Henares

ACADEMIA 3 DIAMANTES

PALMA DE MALLORCA

C/ Gremi sabaters, 21
Oficina A36 3ª planta
07009 Palma de Mallorca

ACADEMIA 3 DIAMANTES

SEVILLA

Pol. Ind. La Negrilla
C/ Tipografía s/n nave 2
41017 Sevilla

o a través de www.mitsubishielectric.es



for a greener tomorrow

ECO Changes es la declaración medioambiental de Mitsubishi Electric, y expresa la posición del Grupo sobre la gestión medioambiental. A través de una amplia gama de negocios, Mitsubishi Electric contribuye a la consecución de una sociedad sostenible.



Mitsubishi Electric Europe, B.V.
Sucursal en España
Ctra. de Rubí, 76-80 Apdo. 420
E-08174 Sant Cugat del Vallès (Barcelona)



Edición 02'16
110ACMTARIFA16



Nuestros equipos de aire acondicionado y bombas de calor contienen los gases fluorados de efecto invernadero R410A, R407C y R134a.
En **Mitsubishi Electric** queremos colaborar con usted para preservar el **medio ambiente**.
Por eso, le recomendamos que cuando este folleto ya no le sea útil, lo deposite en un contenedor de papel para reciclar.

