

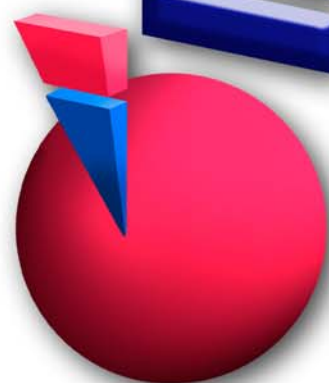

*-CATALOGO-*  
**GENERAL**



**INTRAVEN, S.L.**

## INFUSION

### EQUIPOS

- Intraset I 14 Luer Lock .....	1
- Intraset I 14 Luer Lock Cámara Pequeña.....	2
- Intraset I 14 Y Luer Lock .....	3
- Intraset I 14 Y Luer Lock Cámara Pequeña.....	4
- Intraset I 14 Y Con Bioconector.....	5
- Intraset Micro I 40.....	6

### ACCESORIOS PARA INFUSORES

- Intraset Inyect .....	7
- Intraset Inyect de seguridad K150.....	8
- Intraset Trasvase de seguridad .....	9
- Intraset Tapón .....	10
- Intraset Tapón Macho-Hembra.....	11
- Discoset L3 Lípido Resistentes.....	12
- Discoset L3 Con Bioconector.....	13
- Discoset L3 ConBioconector 2 Puntos.....	14
- Punzón de Seguridad.....	15

### ALARGADERAS

- Intraset Alargadera.....	16
- Intraset Alargadera Venosa.....	17
- Discoset L3 Lípido Resistentes Con Alargadera.....	18
- Discoset L3 Seguridad Con Alargadera.....	19
- Discoset L3 Seguridad 2 Puntos Con alargadera .....	20
- Intraset Enlace.....	21
- Intraset Alargadera Con Punto De Inyección .....	22
- Intraset Alargadera Con Punto De Inyección Bioconector.....	23

## ASPIRACION

- Yankauer (Cánula De Aspiración) .....	24
- Yankauer (Cánula De Aspiración) Con Alargadera .....	25
- Alargadera de Aspiración .....	26
- Aspirador De Mucosidad .....	27
- Aspirador de Broncoscopia .....	28

## UROLOGIA

- Sistema De Irrigación 1 Vía Cámara Flexible .....	29
- Sistema De Irrigación 2 Vías Gran caudal .....	30
- Sistema De Irrigación 2 Vías Cámara Rígida .....	31
- Sistema De Irrigación 2 Vías Cámara Flexible.....	32
- Sistema De Irrigación 2 Vías Murphy .....	33
- Sistema De Irrigación 1 Vía Cámara Semirrígida .....	34

## PROTECCION

- Delantal R.T.U.....	35
- Urocover (Delantal R.T.U Con Cobertura).....	36, 37
- Funda De Videocámara .....	38
- Funda De Lámpara.....	39
- Coberturas.....	40

## INSTRUMENTAL Y CURAS

- Intraven Hojas De Bisturí.....	41
- Intraven Bisturí Con Protector .....	42
- Intraven Bisturí De Seguridad.....	43



## HEMOSTÁTICO

- HEMOTESE .....	44
------------------	----

## INFUSION

INTRASET I 14 LUER LOCK

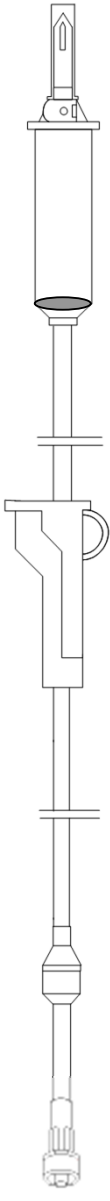

### EQUIPOS

Producto	Descripción	Presentación
	<p>Equipo de infusión universal con toma de aire y filtro de 15 micras. Exento de látex y DEHP</p> <p>Por gravedad. Un solo uso. Esterilizado por O.E.</p> <p>Nº Certificado CE0051: <b>2083/MDD</b></p>	 <p>Envase protector : 380x330x205 mm. Contenido : 100 unidades</p>
	<p align="center"><b>Componentes</b></p>	<p align="center"><b>Composición</b></p>
	<p>Capuchones protectores.</p> <p>Cámara de infusión. 20 gotas = 1g+/-0,1g con filtro hidrófobo antibacteriano para entrada de aire. Filtro para fluidos de 15 micras.</p> <p>Tubo 3x4,1x1500 mm.</p> <p>Roller.</p> <p>Raccord luer lock.</p> <p>ENVASE INDIVIDUAL : Papel Plástico</p> <p>Fabricado por: <b>INTRAVEN S.L.</b> Crta. Ajalvir a Torrejón Km. 3,300 28864 Ajalvir-Madrid-España</p>	<p>PE</p> <p>PVC sin DEHP</p> <p>Nylon</p> <p>PVC sin DEHP</p> <p>PS</p> <p>ABS + PE</p> <p>G.M. 60 gr/m2 PA/PP 20/50</p>
	<p>Caducidad : 3 años</p>	
	<p>Código INTRAVEN S.L.: 100014206232</p>	

## INFUSION

### EQUIPOS

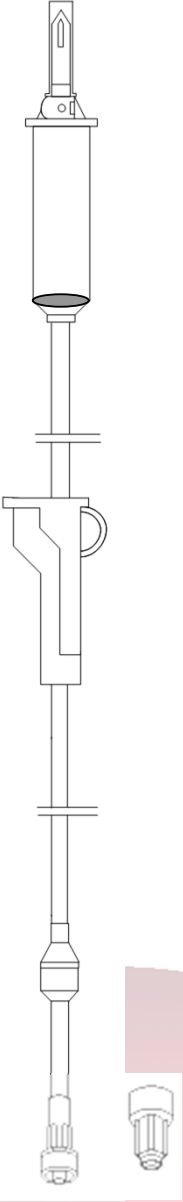

### INTRASET I 14 LUER LOCK CAMARA PEQUEÑA

Producto	Descripción	Presentación
	<p>Equipo de infusión universal con toma de aire y filtro de 15 micras. Exento de látex.</p> <p>Por gravedad. Un solo uso. Esterilizado por O.E.</p> <p>Nº Certificado CE0051: <b>2083/MDD</b></p>	 <p>Envase protector : 380x330x205 mm. Contenido : 100 unidades</p>
	Componentes	Composición
	<p>Capuchones protectores.</p> <p>Cámara de infusión pequeña. 20 gotas = 1g+/-0,1g con filtro hidrófobo antibacteriano para entrada de aire. Filtro para fluidos de 15 micras.</p> <p>Tubo 3x4,1x1500 mm.</p> <p>Roller.</p> <p>Raccord luer lock.</p> <p>ENVASE INDIVIDUAL : Papel Plástico</p>	<p>PE</p> <p>PVC</p> <p>Nylon</p> <p>PVC</p> <p>PS</p> <p>ABS + PE</p> <p>G.M. 60 gr/m2 PA/PP 20/50</p>
	<p>Caducidad : 3 años</p>	
<p>Código INTRAVEN S.L.: 100014CP6232</p>		

## INFUSION

INTRASET I 14 Y LUER LOCK

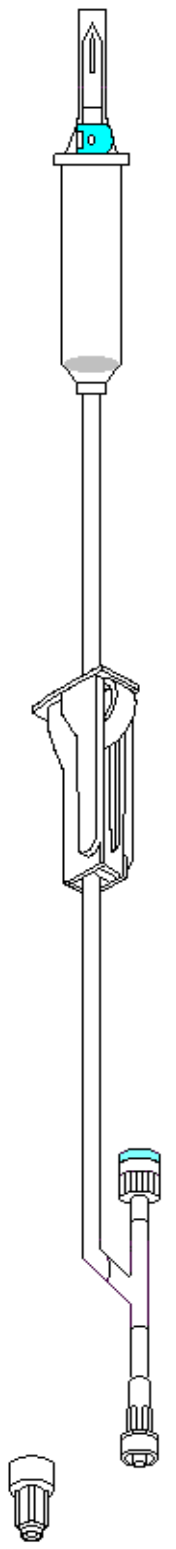

### EQUIPOS

Producto	Descripción	Presentación
	<p>Equipo de infusión universal con toma de aire y punto de inyección. Exento de látex.</p> <p>Por gravedad. Un solo uso. Esterilizado por O.E.</p> <p>Nº Certificado CE0051: <b>2083/MDD</b></p>	 <p>Envase protector : 380x330x205 mm. Contenido : 100 unidades</p>
	<p align="center"><b>Componentes</b></p>	<p align="center"><b>Composición</b></p>
	<p>Capuchones protectores.</p> <p>Cámara de infusión. 20 gotas = 1g+/-0,1g con filtro hidrófobo antibacteriano para entrada de aire.</p> <p>Filtro para fluidos de 15 micras.</p> <p>Tubo 3x4,1mm; 150+15cm</p> <p>Roller.</p> <p>Punto de inyección, sin Latex.</p> <p>Raccord luer lock.</p>	<p>PE</p> <p>PVC</p> <p>Nylon</p> <p>PVC</p> <p>PS</p> <p>ABS + NR</p> <p>ABS + PE</p>
	<p>ENVASE INDIVIDUAL :</p> <p>Papel</p> <p>Plástico</p> <p>Fabricado por: <b>INTRAVEN S.L.</b> Crta. Ajalvir a Torrejón Km. 3,300 28864 Ajalvir-Madrid-España</p>	<p>G.M. 60 gr/m2 PA/PP 20/50</p>
	<p>Caducidad : 3 años</p>	
<p>Código INTRAVEN, S.L. : 100014Y06247</p>		

## INFUSION

### EQUIPOS

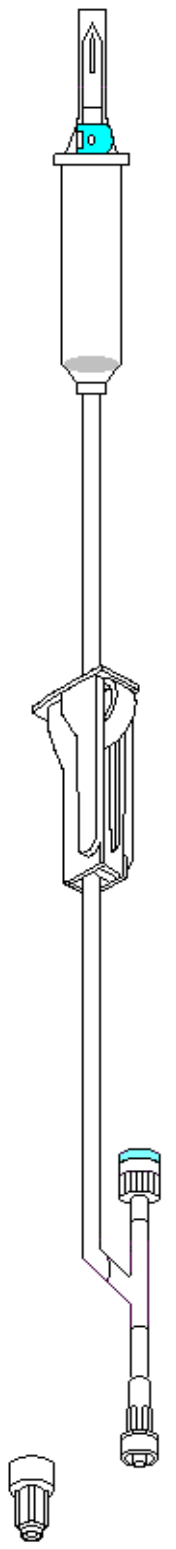

### INTRASET I 14 Y LUER LOCK CAMARA PEQUEÑA

Producto	Descripción	Presentación
	<p>Equipo de infusión universal con toma de aire y punto de inyección. Exento de látex.</p> <p>Por gravedad. Un solo uso. Esterilizado por O.E.</p> <p>Nº Certificado CE0051: <b>2083/MDD</b></p>	 <p>Envase protector : 380x330x205 mm. Contenido : 100 unidades</p>
	Componentes	Composición
	<p>Capuchones protectores.</p> <p>Cámara de infusión. 20 gotas = 1g+/-0,1g con filtro hidrófobo antibacteriano para entrada de aire.</p> <p>Filtro para fluidos de 15 micras.</p> <p>Tubo 3x4,1mm; 150+15cm</p> <p>Roller.</p> <p>Punto de inyección, sin Latex.</p> <p>Raccord luer lock.</p>	<p>PE</p> <p>PVC</p> <p>Nylon</p> <p>PVC</p> <p>PS</p> <p>ABS + NR</p> <p>ABS + PE</p>
	<p>ENVASE INDIVIDUAL :</p> <p>Papel</p> <p>Plástico</p> <p>Fabricado por: <b>INTRAVEN S.L.</b> Crta. Ajalvir a Torrejón Km. 3,300 28864 Ajalvir-Madrid-España</p>	<p>G.M. 60 gr/m2 PA/PP 20/50</p>
	<p>Caducidad : 3 años</p>	
<p>Código INTRAVEN, S.L. : 100014Y062CP</p>		

## INFUSION

### EQUIPOS

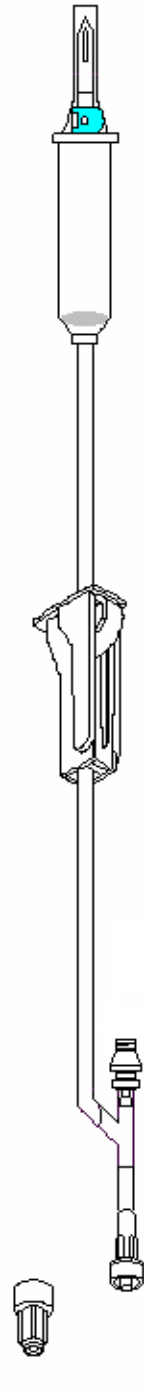
### INTRASET I 14 Y LUER LOCK CON BIOCONECTOR



Producto	Descripción	Presentación
	<p>Equipo de infusión universal con toma de aire y punto de inyección sin aguja. (EQUIPO DE SEGURIDAD) Exento de látex y DEHP</p> <p>Por gravedad. Un solo uso. Esterilizado por O.E.</p> <p>Nº Certificado CE0051: <b>2083/MDD</b></p>	 <p>Envase protector : 380x330x205 mm. Contenido : 100 unidades</p>
	Componentes	Composición
	<p>Capuchones protectores.</p> <p>Cámara de infusión. 20 gotas = 1g+/-0,1g con filtro hidrófobo antibacteriano para entrada de aire.</p> <p>Filtro para fluidos de 15 micras.</p> <p>Tubo 3x4,1mm; 150+15cm</p> <p>Roller.</p> <p>Punto de inyección</p> <p>Raccord luer lock.</p>	<p>PE</p> <p>PVC sin DEHP</p> <p>Nylon</p> <p>PVC sin DEHP</p> <p>PS</p> <p>PC + Silicona</p> <p>ABS + PE</p>
	<p>ENVASE INDIVIDUAL :</p> <p>Papel</p> <p>Plástico</p> <p>Fabricado por: <b>INTRAVEN S.L.</b> Crta. Ajalvir a Torrejón Km. 3,300 28864 Ajalvir-Madrid-España</p>	<p>G.M. 60 gr/m2 PA/PP 20/50</p>
	<p>Caducidad : 3 años</p>	
<p>Código INTRAVEN, S.L. : 100214Y06247</p>		



## INFUSION

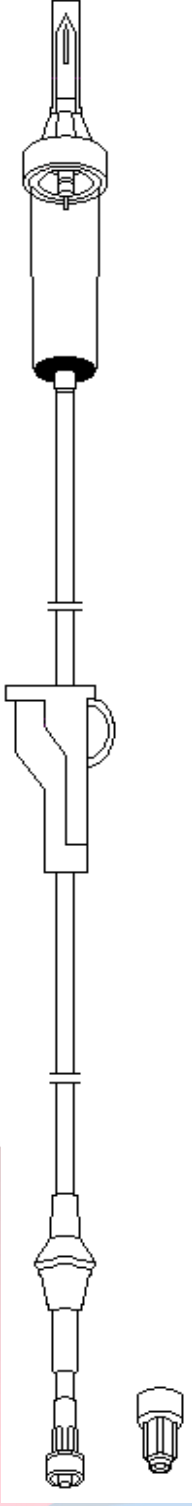

INTRASET MICRO I 40

### EQUIPOS

Producto	Descripción	Presentación
	<p>Equipo de infusión universal con toma de aire y microgotero. Exento de látex.</p> <p>Esterilizado por O.E. Un solo uso. Por gravedad.</p> <p>Nº Certificado CE0051: <b>2083/MDD</b></p>	 <p>Envase protector : 380x330x205 mm. Contenido : 100 unidades</p>
	Componentes	Composición
	<p>Capuchones protectores.</p> <p>Cámara de infusión. 60 gotas = 1g+/-0,1g con filtro hidrófobo antibacteriano.</p> <p>Tubo 3x4,1x1500 mm.</p> <p>Roller.</p> <p>Raccord luer lock.</p> <p>ENVASE INDIVIDUAL : Papel Plástico</p> <p>Fabricado por: INTRA VEN S.L. Ctra. Ajalvir- Torrejón Km. 3,300 28864 AJALVIR MADRID</p> <p>Distribuido por: INTRA VEN S.L.</p>	<p>PE</p> <p>PVC</p> <p>PVC</p> <p>PS</p> <p>ABS + PE</p> <p>G.M. 60 gr/m2 PA/PP 20/50</p>
	<p>Caducidad : 3 años</p>	
<p>Código INTRA VEN S.L.: 000040206227</p>		

**INFUSION**  
INTRASET INYECT





**ACCESORIOS PARA EQUIPOS**

Producto	Descripción	Presentación
	<p>Accesorio para equipos de infusión: Tapón Luer Lock con punto de inyección. Exento de látex.</p> <p>Un sólo uso. Esterilizado por O.E.</p> <p>Nº Certificado CE0051: <b>2083/MDD</b></p>	<p>Envase dispensador:200x110x170mm. Contenido : 100 unidades.</p>  <p>Envase protector : 380x330x205 mm. Contenido : 600 unidades.</p> 
	Componentes	Composición
	<p>Punto de inyección Luer Lock.</p> <p>ENVASE INDIVIDUAL : Papel Plástico</p> <p>Fabricado por: <b>INTRAVEN S.L.</b> Crta. Ajalvir a Torrejón Km. 3,300 28864 Ajalvir-Madrid-España</p>	<p>ABS + Goma sin látex</p> <p>G.M. 60 gr/m2 PA/PP 20/50</p>
	<p>Caducidad : 3 años</p>	
	<p>Código INTRAVEN, S.L. : 000200306280</p>	

## INFUSION

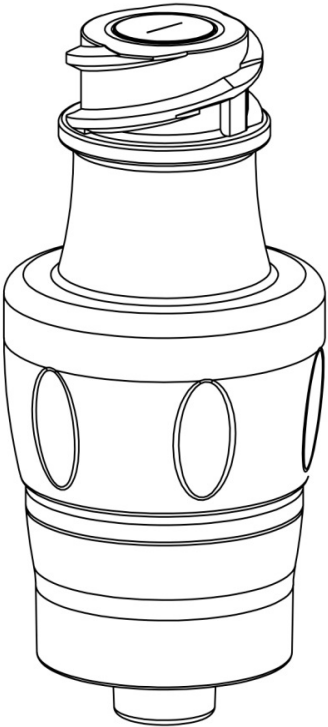
### ACCESORIOS PARA EQUIPOS

### PUNTO DE INYECCIÓN SIN AGUJA

Producto	Descripción	Presentación
 	<p>Accesorio para equipos de infusión: Tapón Luer Lock con punto de inyección sin aguja. Exento de látex. Exento de DEHP</p> <p>Un sólo uso. Esterilizado por O.E.</p> <p>Nº Certificado CE0051: <b>2083/MDD</b></p>	<p>Envase dispensador:200x110x170mm. Contenido : 100 unidades.</p>  <p>Envase protector : 380x330x205 mm. Contenido : 600 unidades.</p> 
	Componentes	Composición
	<p>Punto de inyección Luer Lock.</p> <p>Presión de fluido máxima interna de 325 psi Split Septum Volumen Residual <math>\leq 0,12</math> ml Volumen de Cebado <math>\leq 0,12</math> ml Presión Neutra</p> <p>ENVASE INDIVIDUAL : Papel Plástico</p>	<p>Policarbonato + Silicona</p> <p>G.M. 60 gr/m2 PA/PP 20/50</p>
	<p>Caducidad : 3 años</p>	
<p>Código INTRAVEN, S.L. : 000BPI00K150</p>		

## INFUSION

### ACCESORIOS PARA EQUIPOS



### CONEXIÓN DE TRASVASE DE SEGURIDAD

Producto	Descripción	Presentación
	<p>Accesorio para equipos de infusión: Conexión de trasvase de seguridad. Sistema cerrado.</p> <p>Exento de látex. Exento de DEHP</p> <p>Un sólo uso. Esterilizado por O.E.</p> <p>Nº Certificado CE0051: <b>2083/MDD</b></p>	<p>Envase dispensador:200x110x170mm. Contenido : 100 unidades.</p>  <p>Envase protector : 380x330x205 mm. Contenido : 600 unidades.</p> 
	<b>Componentes</b>	<b>Composición</b>
	<p>Punto de inyección Luer Lock.</p> <p>Volumen de Cebado: 0,1 ml Tasa de flujo por gravedad: 102ml/min. Presión de resistencia: 45PSI. Tipo desplazamiento de desconexión: Neutra</p>	<p>Polisulfona + Silicona</p>
<p><b>BIOCOMPATIBILIDAD QUIMICA/QUIMIOTERAPIA:</b> <i>Compatible con listado de fármacos NIOSH, fluidos a base de alcohol, Cisplatín, Cyclophosphamide, Fluorouracil, Doxorubicin (Adriamycin), Paclitaxel (Taxol), Etoposide (VP-16, Etopophos*, Vepesid*), Bevacizumab (Avastin), Intralipidos al 20%.</i></p>		
	<p>ENVASE INDIVIDUAL : Papel Plástico</p> <p>Fabricado por: <b>INTRAVEN S.L.</b> Crta. Ajalvir a Torrejón Km. 3,300 28864 Ajalvir-Madrid-España</p>	<p>G.M. 60 gr/m2 PA/PP 20/50</p>
	<p>Caducidad : 3 años</p>	
	<p>Código INTRAVEN, S.L. :</p>	<p>000BPI220705 C/300</p>

**INFUSION**

INTRASET TAPÓN



**ACCESORIOS PARA EQUIPOS**

Producto	Descripción	Presentación
	Accesorio para equipos de infusión: Tapón Luer Lock. Exento de látex.  Un solo uso. Esterilizado por O.E.  Nº Certificado CE0051: <b>2083/MDD</b>	Envase dispensador:200x110x170mm. Contenido : 100 unidades.    Envase protector : 380x330x205 mm. Contenido : 600 unidades.  
	<b>Componentes</b>	<b>Composición</b>
	Tapón Luer Lock.          ENVASE INDIVIDUAL : Papel Plástico   Fabricado por: <b>INTRAVEN S.L.</b> Crta. Ajalvir a Torrejón Km. 3,300 28864 Ajalvir-Madrid-España	PE          G.M. 60 gr/m2 PA/PP 20/50
	Caducidad : 3 años	
Código INTRAVEN, S.L. : 000200506501		

## INFUSION

### ACCESORIOS PARA EQUIPOS



### INTRASET TAPÓN MACHO-HEMBRA

Producto	Descripción	Presentación
	<p>Accesorio para equipos de infusión: Tapón Luer Lock. Exento de látex.</p> <p>Un solo uso. Esterilizado por O.E.</p> <p>Nº Certificado CE0051: <b>2083/MDD</b></p>	<p>Envase dispensador:200x110x170mm. Contenido : 100 unidades.</p>  <p>Envase protector : 380x330x205 mm. Contenido : 600 unidades.</p> 
	<b>Componentes</b>	<b>Composición</b>
	<p>Tapón Luer Lock.</p> <p>ENVASE INDIVIDUAL : Papel Plástico</p> <p>Fabricado por: <b>INTRAVEN S.L.</b> Crta. Ajalvir a Torrejón Km. 3,300 28864 Ajalvir-Madrid-España</p>	<p>PE</p> <p>G.M. 60 gr/m2 PA/PP 20/50</p>
	Caducidad : 3 años	
	Código INTRAVEN, S.L. :	000200406501

## INFUSION

DISCOSET L3



### ACCESORIOS PARA EQUIPOS

Producto	Descripción	Presentación
	<p>Accesorio para equipos de infusión: llave de tres vías. Resistentes a lípidos y hemoderivados. Exento de Latex Exento de DEHP</p> <p>Por gravedad. Un solo uso. Esterilizado por O.E.</p> <p>Nº Certificado CE0051: <b>2083/MDD</b></p>	<p>Envase dispensador:200x110x170mm. Contenido : 50 unidades.</p>  <p>Envase protector : 380x330x205 mm. Contenido : 300 unidades.</p> 
	Componentes	Composición
	<p>Tapones hembra luer lock.</p> <p>Llave de tres vías. Maneta 360°</p> <p>Presión Máx. 3 Bar.</p> <p>ENVASE INDIVIDUAL :</p> <p>Papel Plástico</p> <p>Presión Máx. 3 Bar.</p> <p>Fabricado por: <b>INTRAVEN S.L.</b> Crta. Ajalvir a Torrejón Km. 3,300 28864 Ajalvir-Madrid-España</p>	<p>PE</p> <p>Policarbonato.</p> <p>G.M. 60 gr/m2 PA/PP 20/50</p>
	<p>Caducidad : 3 años</p>	
	<p>Código INTRAVEN, S.L. : 1000L3207589</p>	

## ACCESORIOS INFUSION

DISCOSET L3 CON BIOCONECTOR

### ACCESORIOS PARA EQUIPOS

Producto	Descripción	Presentación
	<p>Accesorio para equipos de infusión: llave de tres vías punto de inyección. sin aguja. Lipido resistente y hemoderivados. Libre de latex Libre DEHP Un solo uso.</p> <p>Esterilizado por O.E.</p> <p>Nº Certificado CE0051: <b>2083/MDD</b></p>	<p>Envase dispensador:200x110x170mm. Contenido : 50 unidades.</p>  <p>Envase protector : 380x330x205 mm. Contenido : 300 unidades.</p> 
	Componentes	Composición
	<p>Tapones Llave de tres vías. Maneta 360° Volumen residual= 0,12 ml Flujo mínimo= 150 ml/min Bidireccional Presión Máx. 3 Bar. Split Septum</p> <p>ENVASE INDIVIDUAL : Papel Plástico</p> <p>Fabricado por: <b>INTRAVEN S.L.</b> Crta. Ajalvir a Torrejón Km. 3,300 28864 Ajalvir-Madrid-España</p>	<p>PE PC + Silicona</p> <p>G.M. 60 gr/m2 PA/PP 20/50</p>
	<p>Caducidad : 3 años</p>	
	<p>Código INTRAVEN, S.L. : 1000L3B07589</p>	



## ACCESORIOS INFUSION

DISCOSET L3 DE SEGURIDAD 2PI



### ACCESORIOS PARA EQUIPOS

Producto	Descripción	Presentación
	<p>Accesorio para equipos de infusión: llave de tres vías con 2 puntos de inyección. sin aguja. Lipido resistente y hemoderivados. Libre de latex Libre DEHP Un solo uso.</p> <p>Esterilizado por O.E.</p> <p>Nº Certificado CE0051: <b>Nº Certificado CE0051:</b></p>	<p>Envase dispensador:200x110x170mm. Contenido : 50 unidades.</p>  <p>Envase protector : 380x330x205 mm. Contenido : 300 unidades.</p> 
	Componentes	Composición
	<p>Tapones Llave de tres vías. Maneta 360° Volumen residual= 0,12 ml Flujo mínimo= 150 ml/min Bidireccional Presión Máx. 3 Bar. Split Septum</p> <p>ENVASE INDIVIDUAL : Papel Plástico</p> <p>Fabricado por: <b>INTRAVEN S.L.</b> Crta. Ajalvir a Torrejón Km. 3,300 28864 Ajalvir-Madrid-España</p>	<p>PE PC + Silicona</p> <p>G.M. 60 gr/m2 PA/PP 20/50</p>
	<p>Caducidad : 3 años</p>	
<p>Código INTRAVEN, S.L. : 1000L3B27589</p>		

## ACCESORIOS INFUSION

ACCESORIOS PARA EQUIPOS



PUNZON DE SEGURIDAD

Producto	Descripción	Presentación
	<p>Punzón de Seguridad.</p> <p>Un solo uso. Esterilizado por O.E.</p> <p>Nº Certificado CE0051: <b>2083/MDD</b></p>	 <p>Envase protector : 380x330x205 mm. Contenido : 150 unidades</p>
	Componentes	Composición
	<p>Capuchón perforador Perforador Punto de inyección Luer Lock.</p> <p>Presión de fluido máxima interna de 325 psig Split septum Volumen residual ≤ 0,12 ml Priming volume ≤ 0,12 ml</p> <p>ENVASE INDIVIDUAL : Papel Plástico</p>	<p>PE ABS Policarbonato + Silicona</p> <p>G.M. 60 g/m2 PA/PP</p>
	<p>Caducidad : 3 años</p>	
	<p>Código INTRAVEN, S.L. : PUNZON DE SEGURIDAD C/150</p>	<p>000300P2VSEG</p>

## INFUSION

### INTRASET ALARGADERA



### ALARGADERAS

Producto	Descripción	Presentación
	<p>Accesorios para equipos de infusión: Alargaderas de infusión. Exentas de látex y sin DEHP</p> <p>Un solo uso. Esterilizado por O.E.</p> <p>Nº Certificado CE0051: <b>2083/MDD</b></p>	 <p>Envase protector : 380x330x205 mm. Contenido : 150, 200, 250, 300 unidades</p>
	<p align="center"><b>Componentes</b></p>	<p align="center"><b>Composición</b></p>
	<p>Tapón raccord hembra.</p> <p>Raccord hembra luer lock.</p> <p>Tubo 3x4,1mm.</p> <p>Raccord macho luer lock.</p> <p>Capuchón raccord macho.</p> <p>ENVASE INDIVIDUAL : Papel Plástico</p> <p>Fabricado por: <b>INTRAVEN S.L.</b> Crt. Ajalvir a Torrejón Km. 3,300 28864 Ajalvir-Madrid-España</p>	<p>PE</p> <p>PVC rígido. Sin DEHP</p> <p>PVC sin DEHP</p> <p>ABS</p> <p>PE</p> <p>G.M. 60 gr/m2 PA/PP 20/50</p>
	<p>Caducidad : 3 años</p>	
	<p>Códigos INTRAVEN S.L.:</p> <p>INTRASET ALARGADERA A 30 L/L : INTRASET ALARGADERA A 50 L/L : INTRASET ALARGADERA A 80 L/L : INTRASET ALARGADERA A 100 L/L: INTRASET ALARGADERA A 100MM L/L: INTRASET ALARGADERA A 150 L/L:</p>	<p>100A03006278 C/300 100A05006278 C/250 100A08006278 C/200 100A10006278 C/150 100A100M6278 C/150 100A15006278 C/150</p>

## INFUSION

### ALARGADERAS

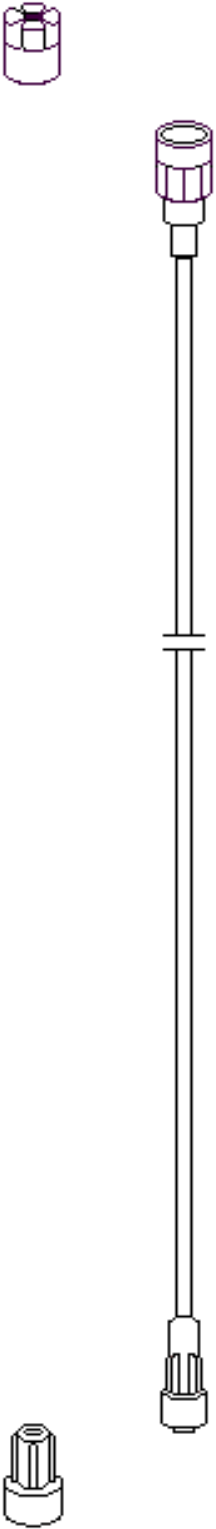

### INTRASET ALARGADERA VENOSA

Producto	Descripción	Presentación
	<p>Accesorios para equipos de infusión: Alargaderas. Exento de látex. Exento de DEHP</p> <p>Un solo uso. Esterilizado por O.E.</p> <p>Nº Certificado CE0051: <b>2083/MDD</b></p>	 <p>Envase protector : 380x330x205 mm. Contenido : 150, 200, 300 unidades</p>
	<p align="center"><b>Componentes</b></p>	<p align="center"><b>Composición</b></p>
	<p>Tapón raccord hembra. Raccord hembra luer lock. Tubo 0,9x2,5 mm. Raccord macho luer lock. Capuchón raccord macho.</p> <p>ENVASE INDIVIDUAL : Papel Plástico</p> <p>Fabricado por: <b>INTRAVEN S.L.</b> Crta. Ajalvir a Torrejón Km. 3,300 28864 Ajalvir-Madrid-España</p>	<p>PE PVC rígido. PVC ABS PE</p> <p>G.M. 60 gr/m2 PA/PP 20/50</p>
	<p>Caducidad : 3 años</p>	
	<p>Código INTRAVEN S.L.:</p> <p>INTRASET ALARGADERA VEN. A 20 L/L : INTRASET ALARGADERA VEN. A 30 L/L : INTRASET ALARGADERA VEN. A 60 L/L : INTRASET ALARGADERA VEN. A 100 L/L : INTRASET ALARGADERA VEN. A 150 L/L : INTRASET ALARGADERA VEN. A 180 L/L :</p>	<p>100P02006278 C/300 100P03006278 C/300 100P06006278 C/200 100P10006278 C/200 100P15006278 C/150 100P18006278 C/150</p>

## INFUSION

### ALARGADERAS

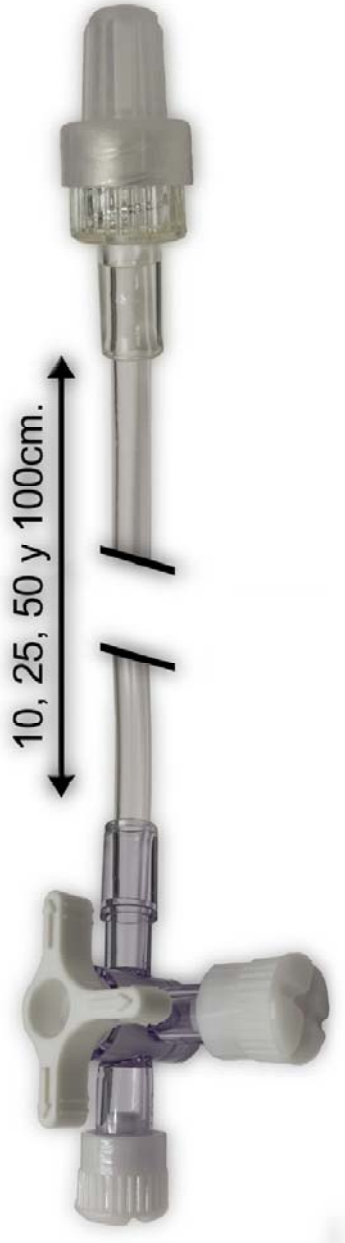

### DISCOSET L3 CON ALARGADERA LIPIDO RESISTENTE

Producto	Descripción	Presentación
	<p>Llave de tres vías con alargadera Llave resistente a lípidos y hemoderivados. Exento de Latex Exento de DEHP</p> <p>Por gravedad. Un solo uso. Esterilizado por O.E.</p> <p>Nº Certificado CE0051: <b>2083/MDD</b></p>	 <p>Envase protector : 380x330x205 mm. Contenido : 100, 200, unidades</p>
	<p style="text-align: center;"><b>Componentes</b></p>	<p style="text-align: center;"><b>Composición</b></p>
<p>Tapón hembra luer lock.</p> <p>Llave de tres vías lípido resistente Maneta 360° Tubo 3x4,1 mm.</p> <p>Raccord macho luer lock</p> <p>Capuchón macho</p> <p>ENVASE INDIVIDUAL : Papel Plástico</p> <p>Fabricado por: <b>INTRAVEN S.L.</b> Crta. Ajalvir a Torrejón Km. 3,300 28864 Ajalvir-Madrid-España</p>	<p>PE</p> <p>Policarbonato.</p> <p>PVC sin DEHP</p> <p>ABS</p> <p>PE</p> <p>G.M. 60 gr/m2 PA/PP 20/50</p>	
<p>Caducidad : 3 años</p>	<p>Códigos INTRAVEN, S.L. :</p>	
<p>DISCOSET L3 A 10: DISCOSET L3 A 25: DISCOSET L3 A 50: DISCOSET L3 A 100:</p>	<p>100L31008956 C/200 100L32508956 C/200 100L35008956 C/200 100L31018956 C/100</p>	

## INFUSION

### ALARGADERAS

### DISCOSET L3 DE SEGURIDAD CON ALARGADERA

Producto	Descripción	Presentación
	<p>Llave de tres vías con alargadera Compatible con: sangre, lípidos y hemoderivados. Exento Latex Exento DEHP</p> <p>Un solo uso. Esterilizado por O.E.</p> <p>Nº Certificado CE0051: <b>2083/MDD</b></p>	 <p>Envase protector : 380x330x205 mm. Contenido : 150, 200, unidades</p>
	<p align="center"><b>Componentes</b></p>	<p align="center"><b>Composición</b></p>
	<p>Tapones</p> <p>Llave de tres vías. Maneta 360° Volumen residual= 0,12 ml Flujo mínimo= 150 ml/min Bidireccional Presión Máx. 3 Bar. Split Septum</p> <p>Tubo 3x4,1 mm.</p> <p>Raccord macho luer lock</p>	<p>PE</p> <p>PC + silicona</p> <p>PVC sin DEHP</p> <p>ABS</p>
	<p>ENVASE INDIVIDUAL :</p> <p>Papel Plástico</p> <p>Fabricado por: <b>INTRAVEN S.L.</b> Crta. Ajalvir a Torrejón Km. 3,300 28864 Ajalvir-Madrid-España</p>	<p>G.M. 60 gr/m2 PA/PP 20/50</p>
	<p>Caducidad : 3 años</p> <p>Códigos INTRAVEN, S.L. :</p> <p>DISCOSET L3 A 10 DE SEGURIDAD: DISCOSET L3 A 50 DE SEGURIDAD:</p>	<p>100L3A010SEG C/ 200 unds 100L3A050SEG C/ 150 unds</p>

## INFUSION



### ALARGADERAS

### DISCOSET L3 SEGURIDAD 2 P.I. CON ALARGADERA

Producto	Descripción	Presentación
	<p>Llave de tres vías con alargadera Compatible con: sangre, lípidos y hemoderivados. Exento de Latex Exento de DEHP</p> <p>Un solo uso. Esterilizado por O.E.</p> <p>Nº Certificado CE0051: <b>2083/MDD</b></p>	 <p>Envase protector : 380x330x205 mm. Contenido : 200 unidades</p>
	Componentes	Composición
	<p>Tapones</p> <p>Llave de tres vías. Maneta 360° Volumen residual= 0,12 ml Flujo mínimo= 150 ml/min Bidireccional Presión Máx. 3 Bar. Split Septum</p> <p>Tubo 3x4,1 mm.</p> <p>Raccord macho luer lock</p> <p>ENVASE INDIVIDUAL : Papel Plástico</p> <p>Fabricado por: <b>INTRAVEN S.L.</b> Crta. Ajalvir a Torrejón Km. 3,300 28864 Ajalvir-Madrid-España</p>	<p>PE</p> <p>PC + silicona</p> <p>PVC sin DEHP</p> <p>PVC sin DEHP</p> <p>ABS</p> <p>G.M. 60 gr/m2 PA/PP 20/50</p>
	<p>Caducidad : 3 años</p>	
<p>Códigos INTRAVEN, S.L. :</p> <p>DISCOSET L3 A 10 :</p>	<p>100L3A210SEG C/ 200 unds</p>	

**INFUSION**  
INTRASET ENLACE

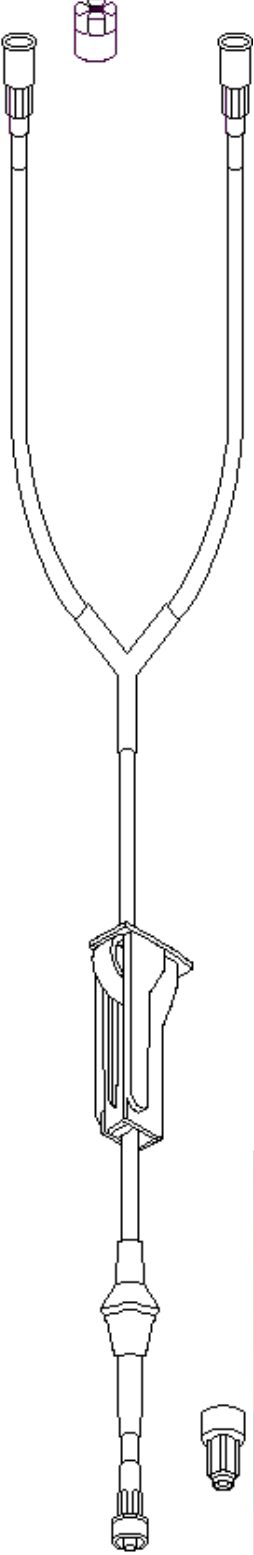
**ALARGADERAS**



Producto	Descripción	Presentación
	<p>Accesorios para equipos de infusión: Enlace de dos vías. Sin DEHP</p> <p>Por gravedad. Un solo uso. Esterilizado por O.E.</p> <p>Nº Certificado CE0051: <b>2083/MDD</b></p>	 <p>Envase protector : 380x330x205 mm. Contenido : 150 unidades</p>
	<b>Componentes</b>	<b>Composición</b>
	<p>Tapón raccord hembra.</p> <p>Raccord hembra luer lock.</p> <p>Tubo 3x4,1x100mm. Tubo 3x4,1x300mm.</p> <p>Roller.</p> <p>Raccord Y</p> <p>Raccord Macho Luer Lock</p> <p>ENVASE INDIVIDUAL : Papel Plástico</p> <p>Fabricado por: <b>INTRAVEN S.L.</b> Crta. Ajalvir a Torrejón Km. 3,300 28864 Ajalvir-Madrid-España</p>	<p>PE</p> <p>PVC rígido. Sin DEHP</p> <p>PVC sin DEHP</p> <p>PS</p> <p>ABS</p> <p>ABS</p> <p>G.M. 60 gr/m2 PA/PP 20/50</p>
	Caducidad : 3 años	
Código INTRAVEN, S.L. :	100200406453	



## INFUSION

### ALARGADERAS

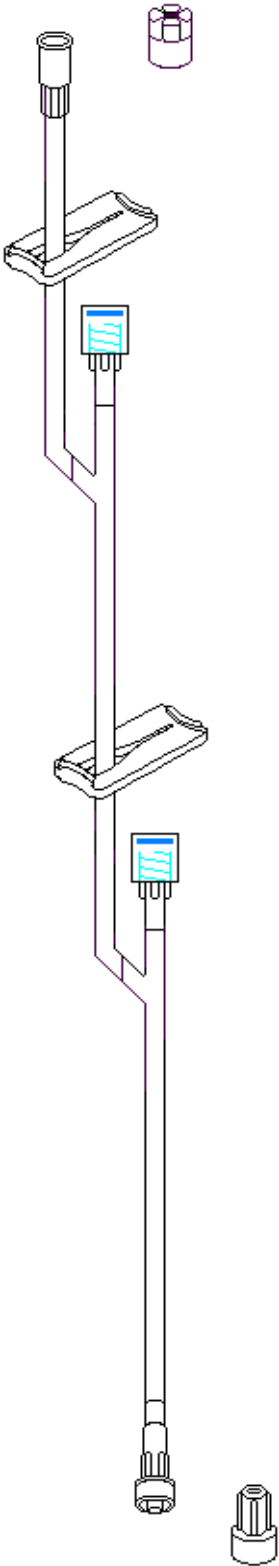

### INTRASET ALARGADERA CON PUNTO DE INYECCIÓN

Producto	Descripción	Presentación
	<p>Prolongador de infusión de 100cm. con dos puntos de inyección. Exenta de látex. Sin DEHP</p> <p>Por gravedad. Un solo uso. Esterilizado por O.E.</p> <p>Nº Certificado CE0051: <b>2083/MDD</b></p>	 <p>Envase protector : 380x330x205 mm. Contenido : 150 unidades</p>
	Componentes	Composición
	<p>Capuchones protectores.</p> <p>Raccord hembra.</p> <p>Tubo 3x4,1 100cm.</p> <p>Punto de inyección en Y.</p> <p>Raccord macho LL</p> <p>Pinza</p> <p>ENVASE INDIVIDUAL :</p> <p>Papel</p> <p>Plástico</p> <p>Fabricado por: <b>INTRAVEN S.L.</b> Crta. Ajalvir a Torrejón Km. 3,300 28864 Ajalvir-Madrid-España</p>	<p>PE</p> <p>PVC sin DEHP</p> <p>PVC sin DEHP</p> <p>ABS + Poliisopreno ( sin látex)</p> <p>ABS</p> <p>PE</p> <p>G.M. 60 g/m2 PA/PP 20/50</p>
	<p>Caducidad : 3 años</p>	
<p>Código INTRAVEN S.L.:</p> <p>INTRASET ALARGADERA A 100 Y :</p>	<p>100100Y06502</p>	

## INFUSION

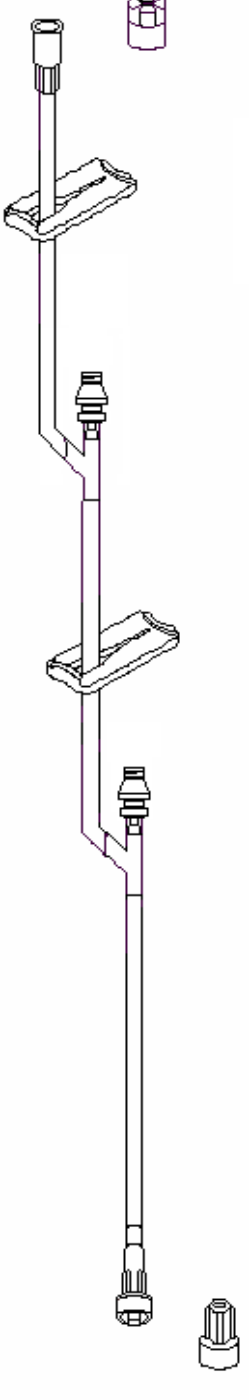

### ALARGADERAS

### INTRASET ALARGADERA CON PUNTO DE INYECCIÓN BIOCONECTOR

Producto	Descripción	Presentación
	<p>Prolongador de infusión con dos puntos de inyección sin aguja . (PUNTOS DE INYECCION DE SEGURIDAD) Exenta de látex. Exenta de DEHP</p> <p>Por gravedad. Un solo uso. Esterilizado por O.E.</p> <p>Nº Certificado CE0051: <b>2083/MDD</b></p>	 <p>Envase protector : 380x330x205 mm. Contenido : 200 unidades</p>
	<p align="center"><b>Componentes</b></p>	<p align="center"><b>Composición</b></p>
	<p>Capuchones protectores.</p> <p>Raccord hembra.</p> <p>Tubo 3x4,1</p> <p>Punto de inyección en Y.</p> <p>Raccord macho.</p> <p>Pinza</p> <p>ENVASE INDIVIDUAL :</p> <p>Papel</p> <p>Plástico</p> <p>Fabricado por: <b>INTRAVEN S.L.</b> Crta. Ajalvir a Torrejón Km. 3,300 28864 Ajalvir-Madrid-España</p>	<p>PE</p> <p>PVC sin DEHP</p> <p>PVC sin DEHP</p> <p>Policarbonato y Silicona (LSR)</p> <p>ABS</p> <p>PE</p> <p>G.M. 60 g/m2 PA/PP 20/50</p>
	<p>Caducidad : 3 años</p>	
	<p>Código INTRAVEN S.L.:</p> <p><b>INTRASET ALARGADERA A 60Y 2P.I. SEG : 100A060Y2SEG C/200</b></p>	

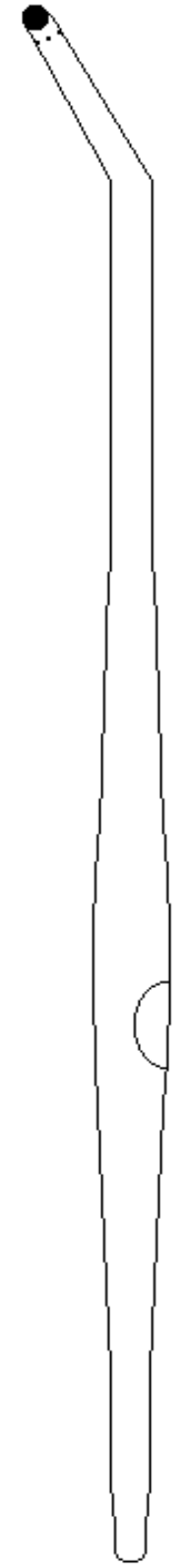

## ASPIRACION

YANKAUER . CÁNULA DE ASPIRACIÓN

Producto	Descripción	Presentación
	<p>Productos para aspiración quirúrgica Exenta de látex.</p> <p>Un solo uso. Esterilizado por O.E.</p> <p>Nº Certificado CE0051: <b>2078/MDD</b></p>	 <p>Envase protector : 380x330x205 mm. Contenido : 200, 250, unidades</p>
	<p align="center"><b>Componentes</b></p>	<p align="center"><b>Composición</b></p>
	<p>Cánula Yankauer Grande (5,5x7,5 mm.) Cánula Yankauer Mediana (4,1x6 mm.) Cánula Yankauer Pequeña (2,5x3,8 mm.)</p> <p>ENVASE INDIVIDUAL: Papel Plástico</p> <p>Fabricado por: <b>INTRAVEN S.L.</b> Crta. Ajalvir a Torrejón Km. 3,300 28864 Ajalvir-Madrid-España</p>	<p>PVC transparente</p> <p>G.M. 60 gr/m2 PA/PP 20/50</p>
	<p>Caducidad : 3 años</p>	
<p>Códigos INTRAVEN S.L.:</p> <p>CÁN. YANKAUER PEQUEÑA C/C: 100140PC7785 CÁN. YANKAUER PEQUEÑA S/C: 100140P07785 CÁN. YANKAUER MEDIANA C/C: 100140MC7785 CÁN. YANKAUER MEDIANA S/C: 100140M07785 CÁN. YANKAUER GRANDE C/C: 100140GC7785 CÁN. YANKAUER GRANDE S/C: 100140G07785</p>	<p>C/250Uds. C/250Uds. C/200Uds. C/200Uds. C/200Uds. C/200Uds.</p>	

## ASPIRACION

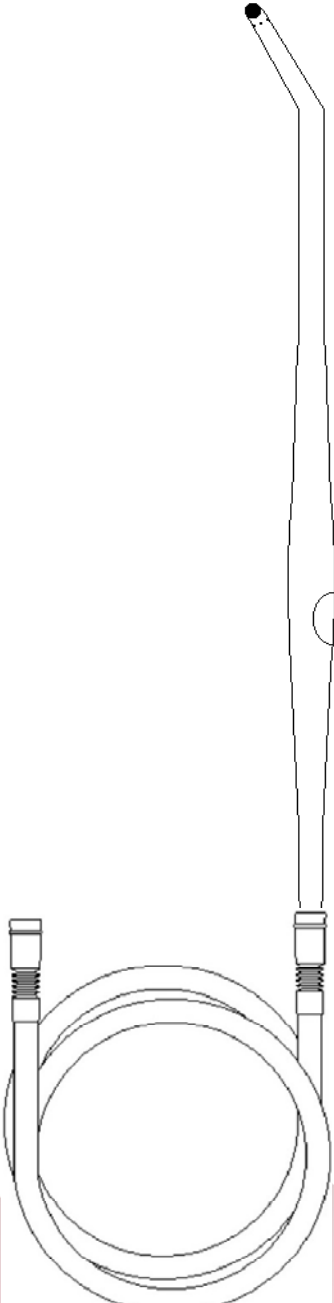
### CÁNULA DE ASPIRACIÓN C/ALARGADERA

Producto	Descripción	Presentación
	<p>Productos para aspiración quirúrgica con alargadera de aspiración Exenta de látex.</p> <p>Un solo uso. Esterilizado por O.E.</p> <p>Nº Certificado CE0051: <b>2078/MDD</b></p>	 <p>Envase protector : 380x330x205 mm. Contenido : 10 unidades</p>
	Componentes	Composición
	<p>Cánula Yankauer Grande (5,5x7,5 mm.)</p> <p>Alargadera de Aspiración</p> <p>Conectores aspiración</p> <p>ENVASE INDIVIDUAL: Papel Plástico</p> <p>Fabricado por: <b>INTRAVEN S.L.</b> Crta. Ajalvir a Torrejón Km. 3,300 28864 Ajalvir-Madrid-España</p>	<p>PVC transparente</p> <p>PVC</p> <p>PVC</p> <p>G.M. 60 gr/m2 PA/PP 20/50</p>
<p>Caducidad : 3 años</p>		
<p>Códigos INTRAVEN S.L.:</p> <p>CÁN. YANKAUER GRANDE S/CONTROL y C/ALARG. 5m: 1014GA057785</p>		

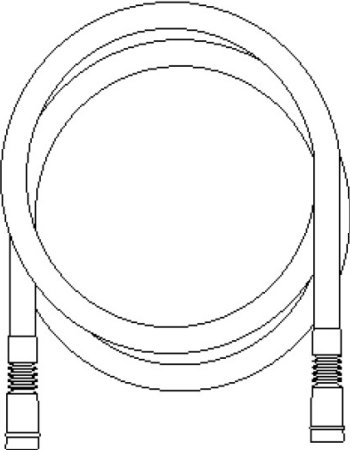
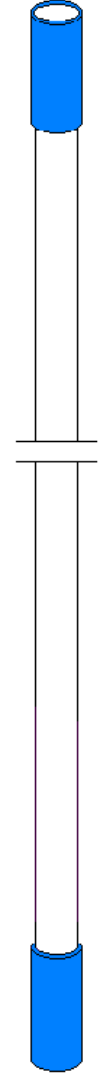
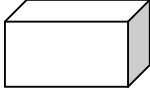

## ASPIRACION

### ALARGADERA ASPIRACIÓN

Producto	Descripción	Presentación
 	<p>Producto para aspiración quirúrgica y succión. Exenta de látex. Exenta de DEHP</p> <p>Un solo uso. Esterilizado por O.E.</p> <p>Nº Certificado CE0051 : <b>1670/MDD</b></p>	 <p>Envase protector : 380x330x205 mm.</p> <p>Contenido : 35 unidades Contenido : 40 unidades</p>
	<b>Componentes</b>	<b>Composición</b>
	<p>Conectores.</p> <p>Tubo 7x10x3.000 mm.</p> <p>Tubo 6x9x3.000 mm.</p> <p>Bolsa.</p> <p>ENVASE INDIVIDUAL :Bolsa mixta. Papel Plástico</p> <p>Fabricado por: <b>HMC PREMEDICAL,S.P.A.</b> Via Torino Morandi, 16 41037 - Mirandola ITALIA</p> <p>Caducidad : 3 años.</p> <p>Códigos INTRAVEN, S.L. :</p>	<p>PVC</p> <p>PVC</p> <p>PVC</p> <p>PE</p> <p>G.M. 60 gr/m2 PA/PP 20/50</p>
	<p>ALARGADERA 7x10 3 METROS:</p> <p>ALARGADERA 6x9 3 METROS:</p>	<p>M1300710 C/35</p> <p>M1300690 C/40</p>

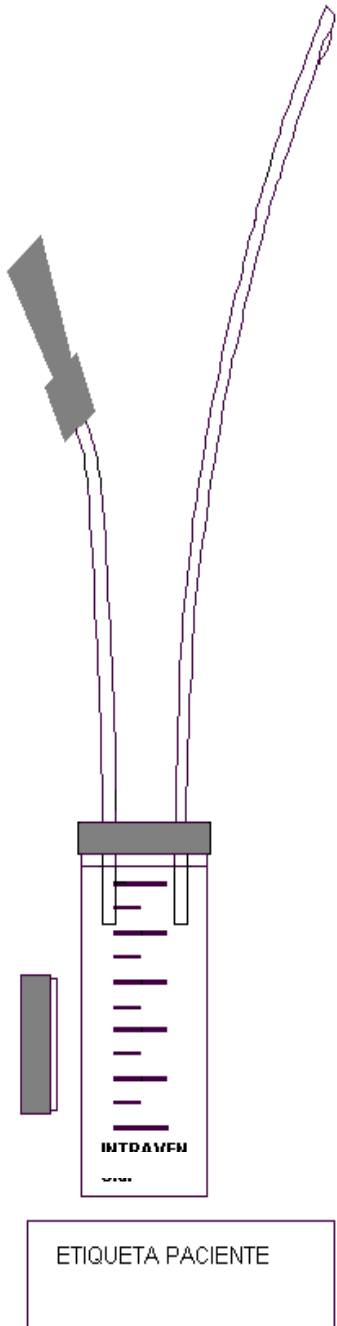

## ASPIRACION

### ASPIRADOR DE MUCOSIDAD

Producto	Descripción	Presentación
	<p>Producto para la aspiración de las vías respiratorias, con depósito de muestras. Sin DEHP</p> <p>Un solo uso. Esterilizado por O.E.</p> <p>Nº Certificado CE0051: <b>2078/MDD</b></p>	 <p>Envase protector : 380x330x205 mm. Contenido : 100 unidades</p>
	Componentes	Composición
	<p>Depósito</p> <p>Tapones</p> <p>Tubo 2 x 3,3 X 250 mm. (CH 10)</p> <p>Tubo 2 x 3,3 X 500 mm. (CH 10)</p> <p>Tubo 3,2 x 4,7 x 250 mm. (CH14)</p> <p>Tubo 3,2 x 4,7 x 500 mm. (CH14)</p> <p>Conectores</p> <p>ENVASE INDIVIDUAL :</p> <p>Papel :</p> <p>Plástico :</p> <p>Fabricado por: <b>INTRAVEN S.L.</b> Crta. Ajalvir a Torrejón Km. 3,300 28864 Ajalvir-Madrid-España</p>	<p>PP</p> <p>PE</p> <p>PVC sin DEHP</p> <p>PVC sin DEHP</p> <p>PVC sin DEHP</p> <p>PVC sin DEHP</p> <p>PVC sin DEHP</p> <p>G.M. 60 gr/m<sup>2</sup> PA/PP 20/50</p>
	<p>Caducidad : 3 años</p>	
<p>Códigos INTRAVEN, S.L. :</p> <p>ASPIRADOR DE MUCOSIDAD PEDIÁTRICO CH 10 : 100AM1009496 ASPIRADOR DE MUCOSIDAD ADULTO CH 14 : 100AM1409496</p>		

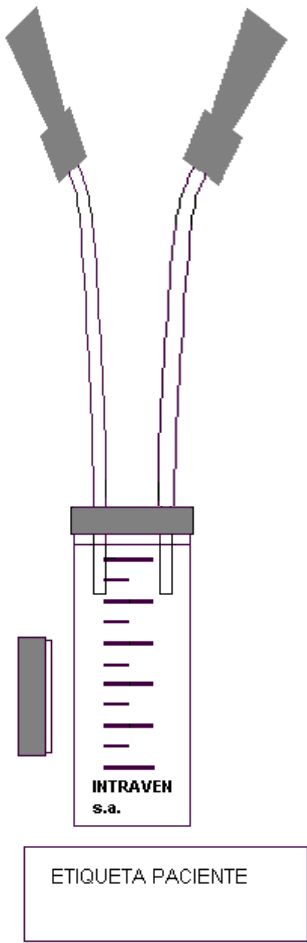

## ASPIRACION

### ASPIRADOR DE BRONCOSCOPIA

Producto	Descripción	Presentación
	<p>Producto para la aspiración de las vías respiratorias, con depósito de muestras. Sin DEHP</p> <p>Un solo uso. Esterilizado por O.E.</p> <p>Nº Certificado CE0051: <b>2078/MDD</b></p>	 <p>Envase protector : 380x330x205 mm. Contenido : 100 unidades</p>
	Componentes	Composición
	<p>Depósito</p> <p>Tapones</p> <p>Tubo 2 x 3,3 X 500 mm. (CH 10)</p> <p>Tubo 2 x 3,3 X 500 mm. (CH 10)</p> <p>Tubo 3,2 x 4,7 x 500 mm. (CH14)</p> <p>Tubo 3,2 x 4,7 x 500 mm. (CH14)</p> <p>Conectores</p> <p>ENVASE INDIVIDUAL :</p> <p>Papel :</p> <p>Plástico :</p> <p>Fabricado por: <b>INTRAVEN S.L.</b> Crta. Ajalvir a Torrejón Km. 3,300 28864 Ajalvir-Madrid-España</p>	<p>PP</p> <p>PE</p> <p>PVC sin DEHP</p> <p>PVC sin DEHP</p> <p>PVC sin DEHP</p> <p>PVC sin DEHP</p> <p>PVC sin DEHP</p> <p>PVC sin DEHP</p> <p>G.M. 60 gr/m<sup>2</sup> PA/PP 20/50</p>
	<p>Caducidad : 3 años</p>	
<p>Códigos INTRAVEN, S.L. :</p> <p>ASPIRADOR BRONCOSCOPIA PEDIATRICO: AM10B09496 ASPIRADOR BRONCOSCOPIA ADULTO: AM14B09496</p>		

## UROLOGIA

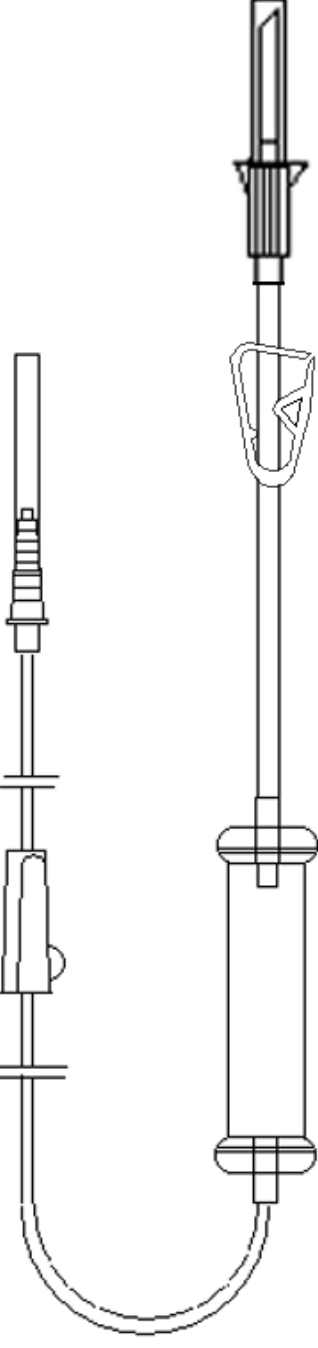

### SISTEMA DE IRRIGACION 1 VIA CAMARA FLEX.

Producto	Descripción	Presentación
	<p>Sistema de irrigación 1 vía. Exento de látex.</p> <p>Un solo uso. Esterilizado por O.E.</p> <p>Nº Certificado CE0051: <b>2083/MDD</b></p>	 <p>Envase protector : 380x330x205 mm. Contenido : 30 unidades</p>
	<p align="center"><b>Componentes</b></p>	<p align="center"><b>Composición</b></p>
	<p>Capuchón perforador Perforador Tubo PVC 4,5X7X300 Clamp Raccord Y Tubo PVC 4,5X7X1500 Conector cónico Tubo Silicona 5X10X110 Roller + rueda</p> <p>ENVASE INDIVIDUAL : Papel Plástico</p>	<p>PE ABS PVC PS PVC PVC PVC SILICONA GRADO MEDICO ABS + ABS</p> <p>G.M. 60 g/m2 PA/PP</p>
	<p>Fabricado por: <b>INTRAVEN S.L.</b> Crta. Ajalvir a Torrejón Km. 3,300 28864 Ajalvir-Madrid-España</p>	
	<p>Caducidad : 3 años</p>	
<p>Código INTRAVEN, S.L. :</p>		
<p>SISTEMA IRRIGACIÓN 1 VIA: 100180109667</p>		



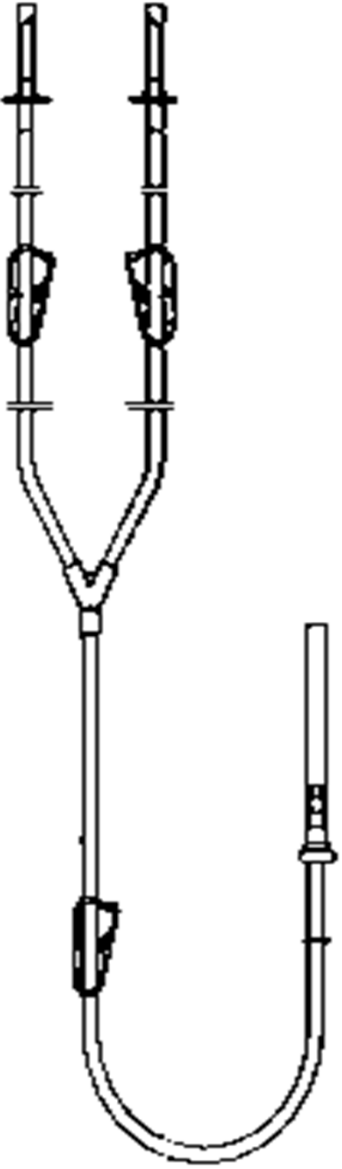

## UROLOGIA

### SISTEMA DE IRRIGACION 2 VIAS GRAN CAUDAL

Producto	Descripción	Presentación						
	<p>Sistema de irrigación en "Y", Exento de látex.</p> <p>Un solo uso. Esterilizado por O.E.</p> <p>Nº Certificado CE0051: <b>2083/MDD</b></p>	 <p>Envase protector : 380x330x205 mm. Contenido : 15 y 20 unidades</p>						
	Componentes	Composición						
	<p>Capuchón perforador Perforador Tubo 6,7X10X300 Clamp Raccord Y Tubo PVC 6,7X10 Conector cónico Tubo Silicona 5X10X110</p> <p>ENVASE INDIVIDUAL : Papel Plástico</p> <p>Fabricado por: <b>INTRAVEN S.L.</b> Crta. Ajalvir a Torrejón Km. 3,300 28864 Ajalvir-Madrid-España</p>	<p>PE ABS PVC PS PVC PVC PVC SILICONA GRADO MEDICO</p> <p>G.M. 60 g/m2 PA/PP</p>						
	<p>Caducidad : 3 años</p>							
<p>Código INTRAVEN, S.L. :</p> <table border="0"> <tr> <td>SISTEMA DE IRRIGACIÓN 2 VIAS GRAN CAUDAL:</td> <td>C/20</td> <td>100180009667</td> </tr> <tr> <td>SISTEMA DE IRRIGACIÓN 2 VIAS 2m.:</td> <td>C/15</td> <td>100180509667</td> </tr> </table>			SISTEMA DE IRRIGACIÓN 2 VIAS GRAN CAUDAL:	C/20	100180009667	SISTEMA DE IRRIGACIÓN 2 VIAS 2m.:	C/15	100180509667
SISTEMA DE IRRIGACIÓN 2 VIAS GRAN CAUDAL:	C/20	100180009667						
SISTEMA DE IRRIGACIÓN 2 VIAS 2m.:	C/15	100180509667						

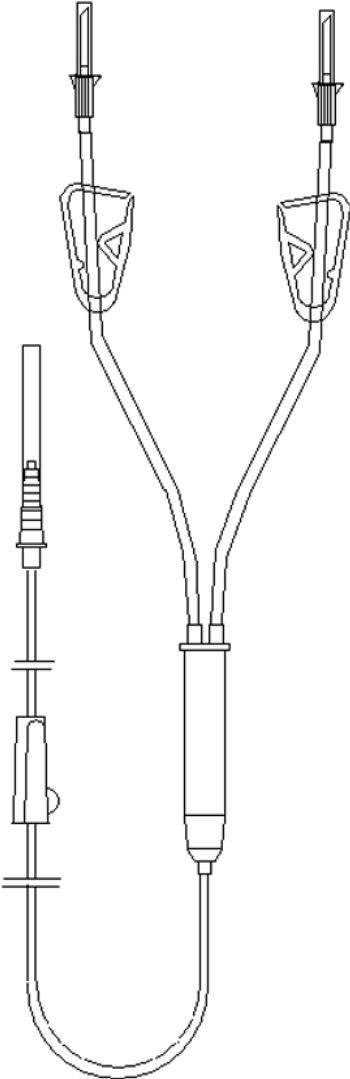

## UROLOGIA

### SISTEMA DE IRRIGACION 2VIAS CAMARA RÍGIDA.

Producto	Descripción	Presentación
	<p>Sistema de irrigación con cámara, Exento de látex.</p> <p>Un solo uso. Esterilizado por O.E.</p> <p>Nº Certificado CE0051: <b>2083/MDD</b></p>	 <p>Envase protector : 380x330x205 mm. Contenido : 20 unidades</p>
	<b>Componentes</b>	<b>Composición</b>
	<p>Capuchón perforador Perforador Tubo 4,5X7X300 Clamp Raccord Y Tubo PVC 4,5X7X1500 Conector cónico Tubo Silicona 5X10X110 Roller + rueda Cámara</p> <p>ENVASE INDIVIDUAL : Papel Plástico</p>	<p>PE ABS PVC PS PVC PVC PVC SILICONA GRADO MEDICO ABS + ABS PVC</p> <p>G.M. 60 g/m2 PA/PP</p>
	<p>Fabricado por: <b>INTRAVEN S.L.</b> Crta. Ajalvir a Torrejón Km. 3,300 28864 Ajalvir-Madrid-España</p>	
	<p>Caducidad : 3 años</p>	
	<p>Código INTRAVEN, S.L. : SISTEMA DE IRRIGACION 2VIAS CAMARA RÍGIDA: 100180209667</p>	

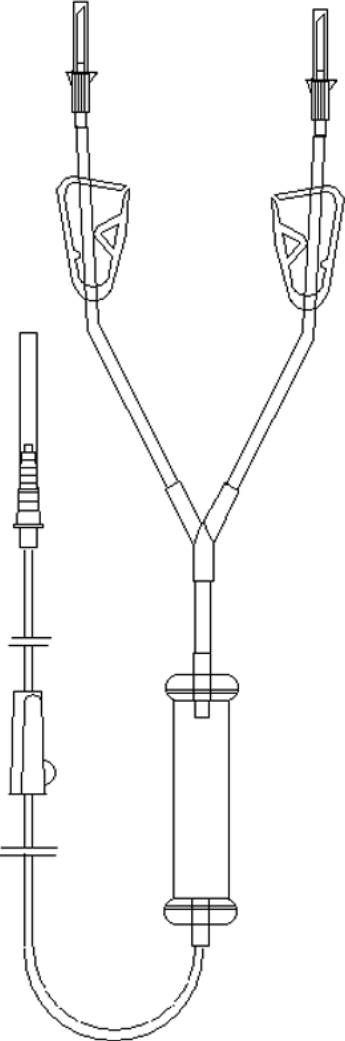

## UROLOGIA

### SISTEMA DE IRRIGACION 2VIAS CAMARA FLEXIBLE

Producto	Descripción	Presentación
	<p>Sistema de irrigación con cámara flexible, Exento de látex.</p> <p>Un solo uso. Esterilizado por O.E.</p> <p>Nº Certificado CE0051: <b>2083/MDD</b></p>	 <p>Envase protector : 380x330x205 mm. Contenido : 25 unidades</p>
	<b>Componentes</b>	<b>Composición</b>
	<p>Capuchón perforador Perforador Tubo 4,5X7X300 Clamp Raccord Y Tubo PVC 4,5X7X1500 Conector cónico Tubo Silicona 5X10X110 Roller + rueda Cámara</p> <p>ENVASE INDIVIDUAL : Papel Plástico</p>	<p>PE ABS PVC PS PVC PVC PVC SILICONA GRADO MEDICO ABS + ABS PVC</p> <p>G.M. 60 g/m2 PA/PP</p>
	<p>Fabricado por: <b>INTRAVEN S.L.</b> Crta. Ajalvir a Torrejón Km. 3,300 28864 Ajalvir-Madrid-España</p>	
	<p>Caducidad : 3 años</p>	
<p>Código INTRAVEN, S.L. :</p> <p>SISTEMA DE IRRIGACION 2VIAS CAMARA FLEX: 100180309667</p>		

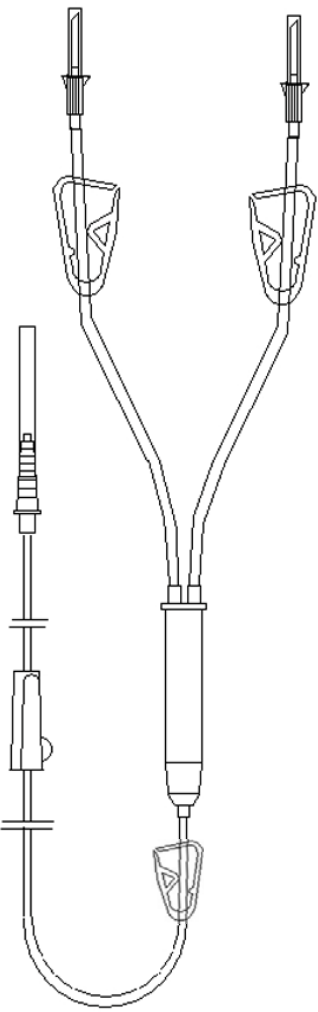

## UROLOGIA

### SISTEMA DE IRRIGACION 2VIAS CAMARA MURPHY

Producto	Descripción	Presentación
	<p>Sistema de irrigación cámara semirrígida Exento de látex.</p> <p>Un solo uso. Esterilizado por O.E.</p> <p>Nº Certificado CE0051: <b>2083/MDD</b></p>	 <p>Envase protector : 380x330x205 mm. Contenido : 18 unidades</p>
	<b>Componentes</b>	<b>Composición</b>
	<p>Capuchón perforador Perforador Tubo 6,7X10X300 Clamp Raccord Y Tubo PVC 6,7X10X1500 Conector cónico Tubo Silicona 5X10X110 Cámara Roller + rueda</p> <p>ENVASE INDIVIDUAL : Papel Plástico</p> <p>Fabricado por: <b>INTRA VEN S.L.</b> Crta. Ajalvir a Torrejón Km. 3,300 28864 Ajalvir-Madrid-España</p>	<p>PE ABS PVC PS PVC PVC PVC SILICONA GRADO MEDICO PVC ABS + ABS</p> <p>G.M. 60 g/m2 PA/PP</p>
	<p>Caducidad : 3 años</p>	
<p>Código INTRA VEN, S.L. :</p> <p>SISTEMA DE IRRIGACION 2VIAS CAMARA MURPHY: 100180409667</p>		

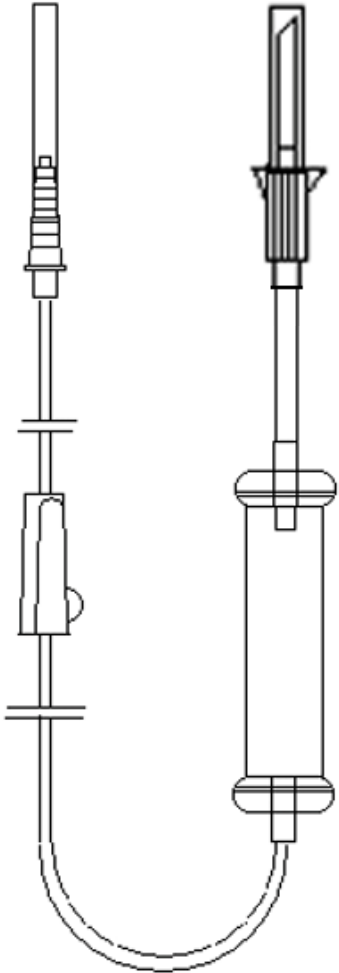

## UROLOGIA

### SISTEMA DE IRRIGACION 1 VIA CAMARA SEMIRRIGIDA

Producto	Descripción	Presentación
 	<p>Sistema de irrigación 1 vía. Exento de látex. Exento de DEHP</p> <p>Un solo uso. Esterilizado por O.E.</p> <p>Nº Certificado CE0051: <b>2083/MDD</b></p>	 <p>Envase protector : 380x330x205 mm. Contenido : 30 unidades</p>
	<p align="center"><b>Componentes</b></p>	<p align="center"><b>Composición</b></p>
	<p>Capuchón perforador Perforador Tubo 4,5X7X300 Tubo PVC 4,5X7X1500 Conector cónico Tubo Silicona 5X10X110 Roller + rueda Cámara</p> <p>ENVASE INDIVIDUAL : Papel Plástico</p>	<p>PE ABS PVC PVC PVC SILICONA GRADO MEDICO ABS + ABS PVC</p> <p>G.M. 60 g/m2 PA/PP</p>
	<p>Fabricado por: <b>INTRAVEN S.L.</b> Crta. Ajalvir a Torrejón Km. 3,300 28864 Ajalvir-Madrid-España</p>	
<p>Caducidad : 3 años</p>		
<p>Código INTRAVEN, S.L. :</p>		
<p>SISTEMA IRRIGACIÓN C/CAM. SEMIRRIGIDA 1 VIA: 100180909667</p>		

## PROTECCION

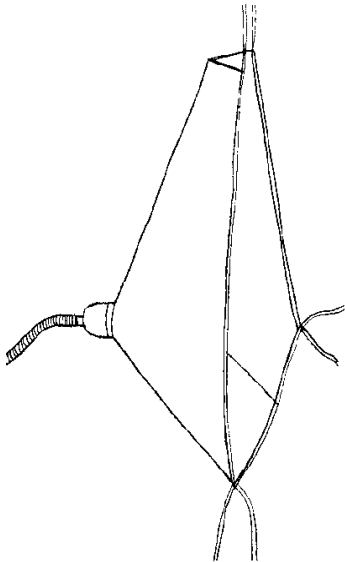
DELANTAL R.T.U.

Producto	Descripción	Presentación
	<p>Delantal Urología RTU Exento de Látex.</p> <p>Un solo uso. Esterilizado por O.E.</p> <p>Nº Certificado CE0051: <b>2083/MDD</b></p>	 <p>Envase protector : 380x330x205 mm. Contenido : 5 unidades</p>
	<p align="center"><b>Componentes</b></p>	<p align="center"><b>Composición</b></p>
	<p>DELANTAL</p> <p>RECEPTÁCULO DEL FILTRO</p> <p>EMBUDO EVACUACIÓN</p> <p>FILTRO RECOGEDOR DE TEJIDO FACILMENTE EXTRAIBLE</p> <p>CINTA</p> <p>MANUAL DE INSTRUCCIONES</p> <p>ENVASE INDIVIDUAL: Papel Plástico</p>	<p>PVC</p> <p>ABS</p> <p>ABS</p> <p>POLIPROPILENO</p> <p>POLIESTER/ALGODÓN</p> <p>G.M. 60gr/m2 PA/PP 20/50</p>
	<p>Fabricado por: <b>INTRA VEN S.L.</b> Crta. Ajalvir a Torrejón Km. 3,300 28864 Ajalvir-Madrid-España</p>	
	<p>Caducidad : 3 años</p> <p>Código INTRA VEN, S.L. :</p> <p>R.T.U: 100170209208</p>	

## PROTECCION

(UROCOVER) DELANTAL R.T.U. CON COBERTURA 1/2

Producto	Descripción	Presentación
<p style="text-align: center;"><b>IMAGEN SIGUIENTE HOJA</b></p>	<p>Cobertura paciente incluyendo delantal RTU.</p> <p>Un solo uso. Esterilizado por O.E.</p> <p>Nº Certificado CE0051: <b>2083/MDD</b></p>	 <p>Envase protector : 380x330x205 mm. Contenido : 4 unidades</p>
	<p><b>Componentes</b></p>	<p><b>Composición</b></p>
	<p>Cobertura</p> <p>Delantal</p> <p>Embudo de evacuación</p> <p>RECEPTÁCULO DEL FILTRO</p> <p>Filtro</p> <p>Cintas</p> <p>MANUAL DE INSTRUCCIONES</p> <p>ENVASE INDIVIDUAL: Papel: Plástico:</p>	<p>Tejido sin tejer plastificado</p> <p>PVC</p> <p>ABS</p> <p>ABS</p> <p>PP</p> <p>Poliéster/algodón</p> <p>G.M. 60 g/m2 PA/PP</p>
	<p>Fabricado por: <b>INTRAVEN, S.L.</b> Crta. Torrejón a Ajalvir, Km. 3,300 28864 Ajalvir-Madrid-España</p>	
	<p>Caducidad : 3 años</p>	
	<p>Código INTRAVEN, S.L. :</p> <p>UROCOVER: 100180209208</p>	

## PROTECCION

(UROCOVER) DELANTAL R.T.U. CON COBERTURA 2/2

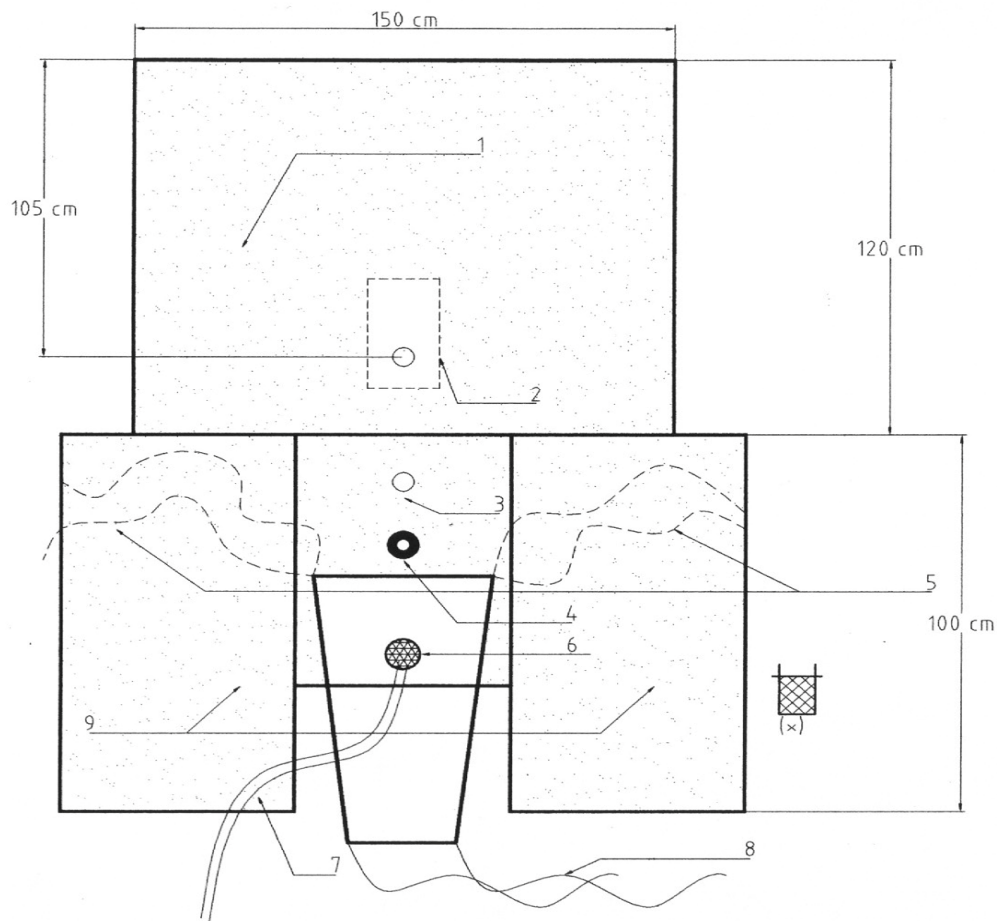

### Producto



1. Tela Hidrófila, Protección paciente.
2. Adhesivo Interno Fijación a Paciente.
3. Salida Uretra.
4. Dedil Tacto Rectal.
5. Cinta Fijación Soportes Mesa.
6. Recipiente Extraible Recogida De Tejido (X).
7. Salida Fluido Irrigación.
8. Cintas Fijación A Cirujano.
9. Perneras Paciente.

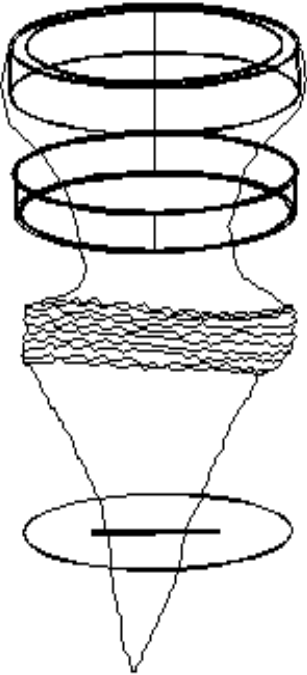

**PROTECCION**  
FUNDA DE VIDEOCAMARA

Producto	Descripción	Presentación
	Funda cable video-cámara,  Un solo uso. Esterilizado por O.E.  Nº Certificado CE0051: <b>2083/MDD</b>	<div style="text-align: center;">  </div> Envase protector : 380x330x205 mm. Contenido : 40 unidades
	<b>Componentes</b>	<b>Composición</b>
	Conjunto anillos  Disco Cartón  Tubo plastico 15x250 cm  Adhesivo azul   ENVASE INDIVIDUAL : Papel Plástico	PP  Disco Cartón  Polietileno  Adhesivo   G.M. 60 g/m2 PA/PP
	Fabricado por: <b>INTRAVEN S.L.</b> Crta. Ajalvir a Torrejón Km. 3,300 28864 Ajalvir-Madrid-España	
	Caducidad : 3 años	
Código INTRAVEN: 00400FUNVIRX		



## PROTECCION

### FUNDA DE LAMPARA

Producto	Descripción	Presentación
	<p>Funda para mango de lámpara</p> <p>Un solo uso. Esterilizado por O.E.</p> <p>Nº Certificado CE0051: <b>2083/MDD</b></p>	 <p>Envase protector : 380x330x205 mm. Contenido : 120 unidades</p>
	<b>Componentes</b>	<b>Composición</b>
  	<p>FUNDA DE LAMPARA</p> <p>ENVASE INDIVIDUAL : Papel Plástico</p> <p>Fabricado por: <b>INTRAVEN, S.L.</b> Crta. Ajalvir a Torrejón Km. 3,300 28864 Ajalvir-Madrid-España</p> <p>Fabricado por: <b>INTRAVEN S.L.</b> Crta. Ajalvir a Torrejón Km. 3,300 28864 Ajalvir-Madrid-España</p> <p>Caducidad : 3 años</p> <p>Código INTRAVEN, S.L. :</p>	<p>PE</p> <p>G.M. 60 g/m2 PA/PP</p>
	<p>FUNDA DE LAMPARA C/120</p>	<p>00600COBLAMP</p>





## PROTECCION

### COBERTURAS

Producto	Descripción	Presentación
 	<p>Bolsa protectora de aparatos de los siguientes tamaños: 25X55, 35x70, 50X100, 60X120, 90X180 95X130.</p> <p>Un solo uso. Esterilizado por O.E.</p> <p>Nº Certificado CE0051: <b>2083/MDD</b></p>	 <p>Envase protector : 380x330x205 mm. Contenido : 30, 35, 50 unidades</p>
	<b>Componentes</b>	<b>Composición</b>
	<p>Cobertura</p> <p>ENVASE INDIVIDUAL : Papel Plástico</p> <p>Fabricado por: <b>INTRA VEN, S.L.</b> Crta. Ajalvir a Torrejón Km. 3,300 28864 Ajalvir-Madrid-España</p>	<p>PE</p> <p>G.M. 60 g/m2 PA/PP</p>
	Caducidad : 3 años	
	<p>Código INTRA VEN, S.L. :</p> <p>Cobertura 35X70</p> <p>Cobertura 25X55</p> <p>Cobertura 95X130</p> <p>Cobertura 60X120</p> <p>Cobertura 50X100</p>	<p>001COBCAB0RX C/50</p> <p>002COBCAB0RX C/50</p> <p>003COBCAB0RX C/30</p> <p>004COBCAB0RX C/35</p> <p>005COBCAB0RX C/50</p>



## INSTRUMENTAL Y CURAS

INTRAVEN HOJAS DE BISTURI

Producto	Descripción	Presentación																										
 <p>Fitment No. 3</p>	<p>Hojas de bisturís de los tamaños: 10,11,12,13,15,18, 20, 21, 22, 23, 24, 36 y Cuchilla quitapuntos.</p> <p>Estéril por Radiación Gamma Un solo Uso.</p> <p>Certificado Marcado CE 2460: <b>10000400574-PA-NA-IND</b></p>	<p>Envase dispensador : 85x80x25 mm.</p> <p>Contenido : 100 unidades. </p> <p>Envase protector : 190x145x90 mm.</p> <p>Contenido : 1000 unidades.</p> 																										
 <p>Fitment No. 4</p>	<p><b>Componentes</b></p> <p>HOJAS DE BISTURIS</p> <p>Fabricado por: <b>PARAMOUNT SURGIMED</b> INDIA</p> <p>Distribuido por: <b>INTRAVEN, S.L.</b></p> <p>Caducidad : 5 años</p>	<p><b>Composición</b></p> <p>ACERO AL CARBONO</p>																										
 <p>Stitch Cutter</p>	<p>Código INTRAVEN, S.L.</p> <table border="0"> <tr> <td>INTRAVEN HOJA BISTURÍ Nº 10 :</td> <td>IN150010</td> </tr> <tr> <td>INTRAVEN HOJA BISTURÍ Nº 11 :</td> <td>IN150011</td> </tr> <tr> <td>INTRAVEN HOJA BISTURÍ Nº 12 :</td> <td>IN150012</td> </tr> <tr> <td>INTRAVEN HOJA BISTURÍ Nº 13 :</td> <td>IN150013</td> </tr> <tr> <td>INTRAVEN HOJA BISTURÍ Nº 15 :</td> <td>IN150015</td> </tr> <tr> <td>INTRAVEN HOJA BISTURÍ Nº 18 :</td> <td>IN150018</td> </tr> <tr> <td>INTRAVEN HOJA BISTURÍ Nº 20 :</td> <td>IN150020</td> </tr> <tr> <td>INTRAVEN HOJA BISTURÍ Nº 21 :</td> <td>IN150021</td> </tr> <tr> <td>INTRAVEN HOJA BISTURÍ Nº 22 :</td> <td>IN150022</td> </tr> <tr> <td>INTRAVEN HOJA BISTURÍ Nº 23 :</td> <td>IN150023</td> </tr> <tr> <td>INTRAVEN HOJA BISTURÍ Nº 24 :</td> <td>IN150024</td> </tr> <tr> <td>INTRAVEN HOJA BISTURÍ Nº 36 :</td> <td>IN150036</td> </tr> <tr> <td>INTRAVEN CUCHILLA QUITAPUNTOS:</td> <td>IN1500SC</td> </tr> </table>		INTRAVEN HOJA BISTURÍ Nº 10 :	IN150010	INTRAVEN HOJA BISTURÍ Nº 11 :	IN150011	INTRAVEN HOJA BISTURÍ Nº 12 :	IN150012	INTRAVEN HOJA BISTURÍ Nº 13 :	IN150013	INTRAVEN HOJA BISTURÍ Nº 15 :	IN150015	INTRAVEN HOJA BISTURÍ Nº 18 :	IN150018	INTRAVEN HOJA BISTURÍ Nº 20 :	IN150020	INTRAVEN HOJA BISTURÍ Nº 21 :	IN150021	INTRAVEN HOJA BISTURÍ Nº 22 :	IN150022	INTRAVEN HOJA BISTURÍ Nº 23 :	IN150023	INTRAVEN HOJA BISTURÍ Nº 24 :	IN150024	INTRAVEN HOJA BISTURÍ Nº 36 :	IN150036	INTRAVEN CUCHILLA QUITAPUNTOS:	IN1500SC
INTRAVEN HOJA BISTURÍ Nº 10 :	IN150010																											
INTRAVEN HOJA BISTURÍ Nº 11 :	IN150011																											
INTRAVEN HOJA BISTURÍ Nº 12 :	IN150012																											
INTRAVEN HOJA BISTURÍ Nº 13 :	IN150013																											
INTRAVEN HOJA BISTURÍ Nº 15 :	IN150015																											
INTRAVEN HOJA BISTURÍ Nº 18 :	IN150018																											
INTRAVEN HOJA BISTURÍ Nº 20 :	IN150020																											
INTRAVEN HOJA BISTURÍ Nº 21 :	IN150021																											
INTRAVEN HOJA BISTURÍ Nº 22 :	IN150022																											
INTRAVEN HOJA BISTURÍ Nº 23 :	IN150023																											
INTRAVEN HOJA BISTURÍ Nº 24 :	IN150024																											
INTRAVEN HOJA BISTURÍ Nº 36 :	IN150036																											
INTRAVEN CUCHILLA QUITAPUNTOS:	IN1500SC																											

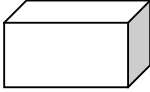

## INSTRUMENTAL Y CURAS

### BISTURÍ CON PROTECTOR

Producto	Descripción	Presentación
	<p>Bisturí con hoja desechable. Un solo uso. Esterilizado por R. G.</p> <p>Certificado Marcado CE 2460: <b>10000400574-PA-NA-IND</b></p>	<p>Envase dispensador : 200x70x35 mm.</p> <p>Contenido : 10 unidades. </p> <p>Envase protector : 430x390x375 mm.</p> <p>Contenido : 1000 unidades.</p> 
	Componentes	Composición
	<p>Mango bisturí.</p> <p>Hoja bisturí</p> <p>Capuchón protector</p> <p>ENVASE INDIVIDUAL : Papel lacado Plástico</p> <p>Fabricado por: <b>PARAMOUNT SURGIMED</b> India</p> <p>Distribuido por: <b>INTRA VEN,S.L.</b></p>	<p>PE</p> <p>ACERO INOXIDABLE</p> <p>PE</p> <p>G.M. 70 gr/m2 PVC</p>
<p>Caducidad : 5 años</p>	<p>Códigos INTRA VEN, S.L. :</p> <p>BISTURÍ CON PROTECTOR Nº 10 : IN15BC10</p> <p>BISTURÍ CON PROTECTOR Nº 11 : IN15BC11</p> <p>BISTURÍ CON PROTECTOR Nº 12 : IN15BC12</p> <p>BISTURÍ CON PROTECTOR Nº 15 : IN15BC15</p> <p>BISTURÍ CON PROTECTOR Nº 18 : IN15BC18</p> <p>BISTURÍ CON PROTECTOR Nº 20 : IN15BC20</p> <p>BISTURÍ CON PROTECTOR Nº 21 : IN15BC21</p> <p>BISTURÍ CON PROTECTOR Nº 22 : IN15BC22</p> <p>BISTURÍ CON PROTECTOR Nº 23 : IN15BC23</p> <p>BISTURÍ CON PROTECTOR Nº 24 : IN15BC24</p> <p>BISTURÍ CON PROTECTOR Nº 25 : IN15BC25</p> <p>BISTURÍ CON PROTECTOR Nº 36 : IN15BC36</p>	

## INSTRUMENTAL Y CURAS

### BISTURÍ SEGURIDAD

Producto	Descripción	Presentación
	<p>Bisturí con hoja retráctil de seguridad Un solo uso. Esterilizado por R. G.</p> <p>Certificado Marcado CE 2460: <b>10000400574-PA-NA-IND</b></p>	<p>Envase dispensador : 170x90x40 mm. Contenido : 10 unidades. </p> <p>Envase protector : 210x190x100 mm. Contenido : 50 unidades. </p>
	Componentes	Composición
	<p>Mango bisturí.</p> <p>Hoja bisturí</p> <p>Mango</p> <p>ENVASE INDIVIDUAL : Papel lacado Plástico</p> <p>Fabricado por: <b>PARAMOUNT SURGIMED</b> India</p> <p>Distribuido por: <b>INTRAVEN,S.L.</b></p>	<p>PE</p> <p>ACERO INOXIDABLE</p> <p>PE</p> <p>G.M. 70 gr/m2 PVC</p>
<p>Caducidad : 5 años</p>	<p>Códigos INTRAVEN, S.L. :</p> <p>BISTURÍ DE SEGURIDAD Nº 10 : IN15BS10</p> <p>BISTURÍ DE SEGURIDAD Nº 11 : IN15BS11</p> <p>BISTURÍ DE SEGURIDAD Nº 12 : IN15BS12</p> <p>BISTURÍ DE SEGURIDAD Nº 15 : IN15BS15</p> <p>BISTURÍ DE SEGURIDAD Nº 18 : IN15BS18</p> <p>BISTURÍ DE SEGURIDAD Nº 20 : IN15BS20</p> <p>BISTURÍ DE SEGURIDAD Nº 21 : IN15BS21</p> <p>BISTURÍ DE SEGURIDAD Nº 22 : IN15BS22</p> <p>BISTURÍ DE SEGURIDAD Nº 23 : IN15BS23</p> <p>BISTURÍ DE SEGURIDAD Nº 24 : IN15BS24</p> <p>BISTURÍ DE SEGURIDAD Nº 25 : IN15BS25</p>	

## HEMOTESE

Compresa hemostática reabsorbible de colágeno

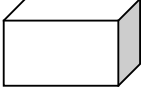
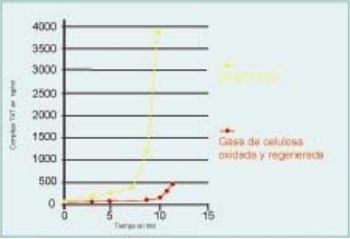
Producto	Descripción	Presentación
	<p>Compresa de colágeno nativo de tipo I no desnaturalizado, liofilizado, reabsorbible extraído de la dermis de ternera procedente de Estados Unidos</p> <p>Compresa estéril, blanca, que conserva su integridad en medios húmedos</p> <p>Nº Certificación CE0459 : <b>0983/ B2P3/ 2</b></p>	<p>Envase protector : </p> <p>Contenido : 10 unidades</p>
	Componentes	Composición
	<p>Hemotese</p> <p>Fabricado por: <b>SYMATESE BIOMATÉRIAUX</b> 69630 Chaponost FRANCIA</p> <p>Distribuido por: <b>INTRAVEN, S.L.</b></p>	<p>Colágeno 100 %</p>
	<p>Caducidad : 2 años</p>	
	<p>Códigos INTRAVEN: HEM25X35 HEM7X5 HEM10X7 HEM127X9</p>	<p>2,5 X 3,5 X 0,6 Cm. 7 X 5 X 0,6 Cm. 10 X 7 X 0,4 Cm. 12,7 X 9 X 0,6 Cm.</p>