

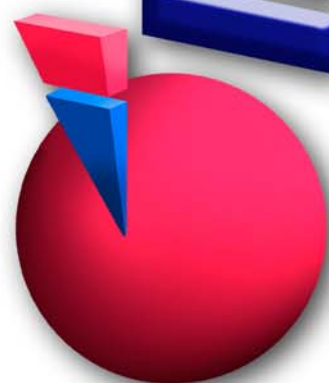

-CATALOGO-
GENERAL



INTRAVEN, S.L.

INFUSION

EQUIPOS

- Intraset I 14 Luer Lock	1
- Intraset I 14 Luer Lock Cámara Pequeña.....	2
- Intraset I 14 Y Luer Lock	3
- Intraset I 14 Y Luer Lock Cámara Pequeña.....	4
- Intraset I 14 Y Con Bioconector.....	5
- Intraset Micro I 40.....	6

ACCESORIOS PARA INFUSORES

- Intraset Inyect	7
- Intraset Inyect de seguridad K150.....	8
- Intraset Trasvase de seguridad	9
- Intraset Tapón	10
- Intraset Tapón Macho-Hembra.....	11
- Discoset L3 Lipido Resistentes.....	12
- Discoset L3 Con Bioconector.....	13
- Discoset L3 ConBioconector 2 Puntos.....	14
- Punzón de Seguridad.....	15

ALARGADERAS

- Intraset Alargadera.....	16
- Intraset Alargadera Venosa.....	17
- Discoset L3 Lípido Resistentes Con Alargadera.....	18
- Discoset L3 Seguridad Con Alargadera.....	19
- Discoset L3 Seguridad 2 Puntos Con alargadera	20
- Intraset Enlace.....	21
- Intraset Alargadera Con Punto De Inyección	22
- Intraset Alargadera Con Punto De Inyección Bioconector.....	23

ASPIRACION

- Yankauer (Cánula De Aspiración)	24
- Yankauer (Cánula De Aspiración) Con Alargadera	25
- Alargadera de Aspiración	26
- Aspirador De Mucosidad	27
- Aspirador de Broncoscopia	28

UROLOGIA

- Sistema De Irrigación 1 Vía Cámara Flexible	29
- Sistema De Irrigación 2 Vías Gran caudal	30
- Sistema De Irrigación 2 Vías Cámara Rígida	31
- Sistema De Irrigación 2 Vías Cámara Flexible.....	32
- Sistema De Irrigación 2 Vías Murphy	33
- Sistema De Irrigación 1 Vía Cámara Semirrígida	34

PROTECCION

- Delantal R.T.U.....	35
- Urocover (Delantal R.T.U Con Cobertura).....	36, 37
- Funda De Videocámara	38
- Funda De Lámpara.....	39
- Coberturas.....	40

INSTRUMENTAL Y CURAS

- Intraven Hojas De Bisturí.....	41
- Intraven Bisturí Con Protector	42
- Intraven Bisturí De Seguridad.....	43



HEMOSTÁTICO

- HEMOTESE	44
------------------	----

INFUSION

INTRASET I 14 LUER LOCK

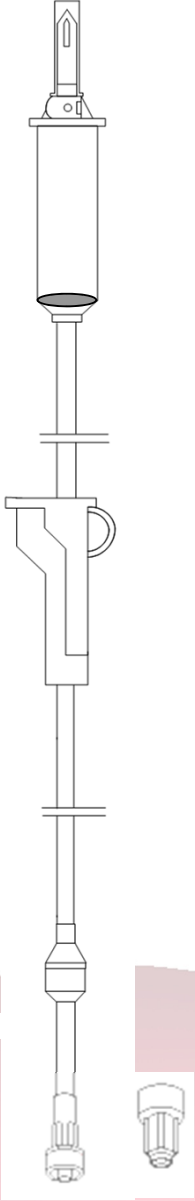

EQUIPOS

Producto	Descripción	Presentación
	<p>Equipo de infusión universal con toma de aire y filtro de 15 micras. Exento de látex y DEHP</p> <p>Por gravedad. Un solo uso. Esterilizado por O.E.</p> <p>Nº Certificado CE0051: 2083/MDD</p>	 <p>Envase protector : 380x330x205 mm. Contenido : 100 unidades</p>
	Componentes	Composición
	<p>Capuchones protectores.</p> <p>Cámara de infusión. 20 gotas = 1g+/-0,1g con filtro hidrófobo antibacteriano para entrada de aire. Filtro para fluidos de 15 micras.</p> <p>Tubo 3x4,1x1500 mm.</p> <p>Roller.</p> <p>Raccord luer lock.</p> <p>ENVASE INDIVIDUAL : Papel Plástico</p> <p>Fabricado por: INTRAVEN S.L. Crta. Ajalvir a Torrejón Km. 3,300 28864 Ajalvir-Madrid-España</p>	<p>PE</p> <p>PVC sin DEHP</p> <p>Nylon</p> <p>PVC sin DEHP</p> <p>PS</p> <p>ABS + PE</p> <p>G.M. 60 gr/m2 PA/PP 20/50</p>
	<p>Caducidad : 3 años</p>	
	<p>Código INTRAVEN S.L.: 100014206232</p>	

INFUSION

EQUIPOS

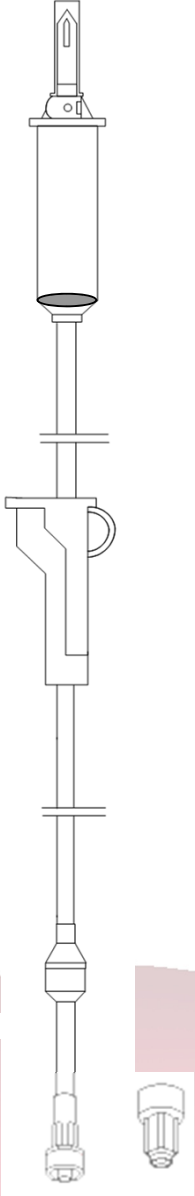

INTRASET I 14 LUER LOCK CAMARA PEQUEÑA

Producto	Descripción	Presentación
	<p>Equipo de infusión universal con toma de aire y filtro de 15 micras. Exento de látex.</p> <p>Por gravedad. Un solo uso. Esterilizado por O.E.</p> <p>Nº Certificado CE0051: 2083/MDD</p>	 <p>Envase protector : 380x330x205 mm. Contenido : 100 unidades</p>
	Componentes	Composición
	<p>Capuchones protectores.</p> <p>Cámara de infusión pequeña. 20 gotas = 1g+/-0,1g con filtro hidrófobo antibacteriano para entrada de aire. Filtro para fluidos de 15 micras.</p> <p>Tubo 3x4,1x1500 mm.</p> <p>Roller.</p> <p>Raccord luer lock.</p> <p>ENVASE INDIVIDUAL : Papel Plástico</p> <p>Fabricado por: INTRAVEN S.L. Crta. Ajalvir a Torrejón Km. 3,300 28864 Ajalvir-Madrid-España</p>	<p>PE</p> <p>PVC</p> <p>Nylon</p> <p>PVC</p> <p>PS</p> <p>ABS + PE</p> <p>G.M. 60 gr/m2 PA/PP 20/50</p>
	<p>Caducidad : 3 años</p>	
<p>Código INTRAVEN S.L.: 100014CP6232</p>		

INFUSION

INTRASET I 14 Y LUER LOCK

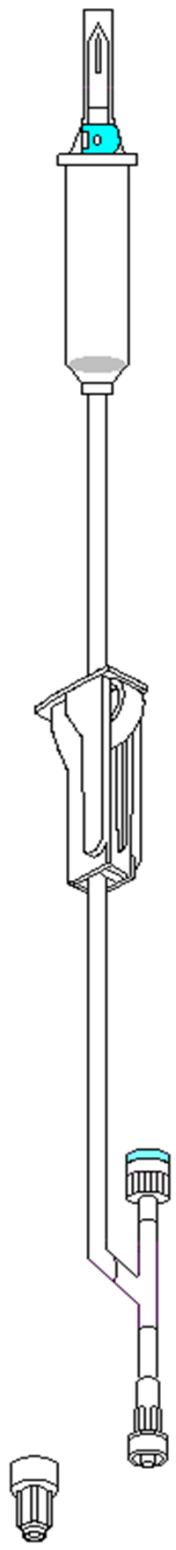

EQUIPOS

Producto	Descripción	Presentación
	<p>Equipo de infusión universal con toma de aire y punto de inyección. Exento de látex.</p> <p>Por gravedad. Un solo uso. Esterilizado por O.E.</p> <p>Nº Certificado CE0051: 2083/MDD</p>	 <p>Envase protector : 380x330x205 mm. Contenido : 100 unidades</p>
	<p align="center">Componentes</p>	<p align="center">Composición</p>
	<p>Capuchones protectores.</p> <p>Cámara de infusión. 20 gotas = 1g+/-0,1g con filtro hidrófobo antibacteriano para entrada de aire.</p> <p>Filtro para fluidos de 15 micras.</p> <p>Tubo 3x4,1mm; 150+15cm</p> <p>Roller.</p> <p>Punto de inyección, sin Latex.</p> <p>Raccord luer lock.</p>	<p>PE</p> <p>PVC</p> <p>Nylon</p> <p>PVC</p> <p>PS</p> <p>ABS + NR</p> <p>ABS + PE</p>
	<p>ENVASE INDIVIDUAL :</p> <p>Papel</p> <p>Plástico</p> <p>Fabricado por: INTRAVEN S.L. Crta. Ajalvir a Torrejón Km. 3,300 28864 Ajalvir-Madrid-España</p>	<p>G.M. 60 gr/m2 PA/PP 20/50</p>
	<p>Caducidad : 3 años</p>	
<p>Código INTRAVEN, S.L. : 100014Y06247</p>		

INFUSION

EQUIPOS

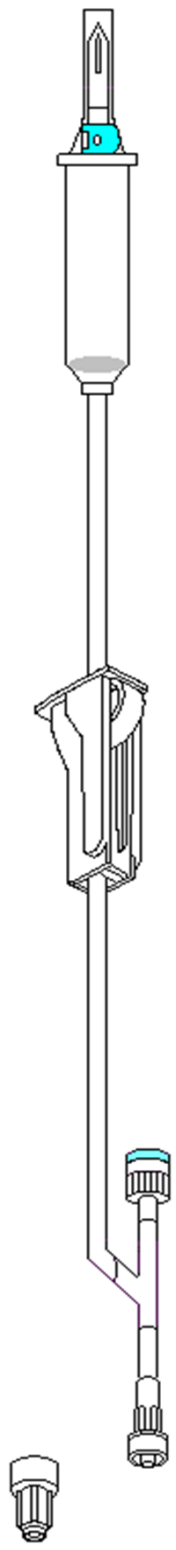

INTRASET I 14 Y LUER LOCK CAMARA PEQUEÑA

Producto	Descripción	Presentación
	<p>Equipo de infusión universal con toma de aire y punto de inyección. Exento de látex.</p> <p>Por gravedad. Un solo uso. Esterilizado por O.E.</p> <p>Nº Certificado CE0051: 2083/MDD</p>	 <p>Envase protector : 380x330x205 mm. Contenido : 100 unidades</p>
	<p align="center">Componentes</p>	<p align="center">Composición</p>
	<p>Capuchones protectores.</p> <p>Cámara de infusión. 20 gotas = 1g+/-0,1g con filtro hidrófobo antibacteriano para entrada de aire.</p> <p>Filtro para fluidos de 15 micras.</p> <p>Tubo 3x4,1mm; 150+15cm</p> <p>Roller.</p> <p>Punto de inyección, sin Latex.</p> <p>Raccord luer lock.</p> <p> ENVASE INDIVIDUAL :</p> <p>Papel Plástico</p> <p> Fabricado por: INTRAVEN S.L. Crta. Ajalvir a Torrejón Km. 3,300 28864 Ajalvir-Madrid-España</p>	<p>PE</p> <p>PVC</p> <p>Nylon</p> <p>PVC</p> <p>PS</p> <p>ABS + NR</p> <p>ABS + PE</p> <p> G.M. 60 gr/m2 PA/PP 20/50</p>
	<p>Caducidad : 3 años</p>	
	<p>Código INTRAVEN, S.L. : 100014Y062CP</p>	

INFUSION

EQUIPOS

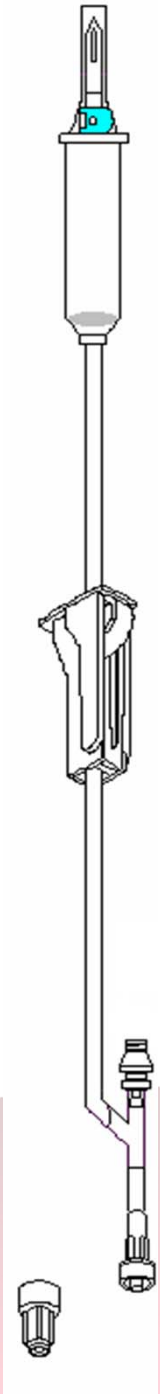

INTRASET I 14 Y LUER LOCK CON BIOCONECTOR

Producto	Descripción	Presentación
	<p>Equipo de infusión universal con toma de aire y punto de inyección sin aguja. (EQUIPO DE SEGURIDAD) Exento de látex y DEHP</p> <p>Por gravedad. Un solo uso. Esterilizado por O.E.</p> <p>Nº Certificado CE0051: 2083/MDD</p>	 <p>Envase protector : 380x330x205 mm. Contenido : 100 unidades</p>
	<p align="center">Componentes</p>	<p align="center">Composición</p>
	<p>Capuchones protectores.</p> <p>Cámara de infusión. 20 gotas = 1g+/-0,1g con filtro hidrófobo antibacteriano para entrada de aire.</p> <p>Filtro para fluidos de 15 micras.</p> <p>Tubo 3x4,1mm; 150+15cm</p> <p>Roller.</p> <p>Punto de inyección</p> <p>Raccord luer lock.</p> <p>ENVASE INDIVIDUAL :</p> <p>Papel Plástico</p> <p>Fabricado por: INTRAVEN S.L. Crta. Ajalvir a Torrejón Km. 3,300 28864 Ajalvir-Madrid-España</p>	<p>PE</p> <p>PVC sin DEHP</p> <p>Nylon</p> <p>PVC sin DEHP</p> <p>PS</p> <p>PC + Silicona</p> <p>ABS + PE</p> <p>G.M. 60 gr/m2 PA/PP 20/50</p>
	<p>Caducidad : 3 años</p>	
	<p>Código INTRAVEN, S.L. : 100214Y06247</p>	

INFUSION

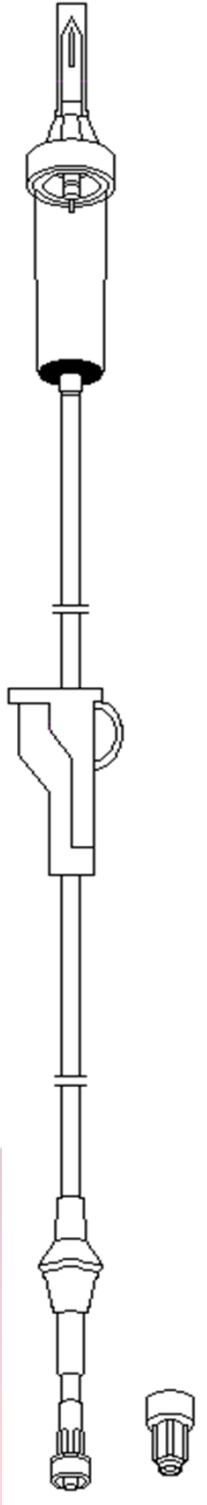

INTRASET MICRO I 40

EQUIPOS

Producto	Descripción	Presentación
	<p>Equipo de infusión universal con toma de aire y microgotero. Exento de látex.</p> <p>Esterilizado por O.E. Un solo uso. Por gravedad.</p> <p>Nº Certificado CE0051: 2083/MDD</p>	 <p>Envase protector : 380x330x205 mm. Contenido : 100 unidades</p>
	<p align="center">Componentes</p>	<p align="center">Composición</p>
	<p>Capuchones protectores.</p> <p>Cámara de infusión. 60 gotas = 1g+/-0,1g con filtro hidrófobo antibacteriano.</p> <p>Tubo 3x4,1x1500 mm.</p> <p>Roller.</p> <p>Raccord luer lock.</p> <p>ENVASE INDIVIDUAL : Papel Plástico</p> <p>Fabricado por: INTRA VEN S.L. Ctra. Ajalvir- Torrejón Km. 3,300 28864 AJALVIR MADRID</p> <p>Distribuido por: INTRA VEN S.L.</p>	<p>PE</p> <p>PVC</p> <p>PVC</p> <p>PS</p> <p>ABS + PE</p> <p>G.M. 60 gr/m2 PA/PP 20/50</p>
	<p>Caducidad : 3 años</p>	
<p>Código INTRA VEN S.L.: 000040206227</p>		

INFUSION
INTRASET INYECT





ACCESORIOS PARA EQUIPOS

Producto	Descripción	Presentación
	<p>Accesorio para equipos de infusión: Tapón Luer Lock con punto de inyección. Exento de látex.</p> <p>Un sólo uso. Esterilizado por O.E.</p> <p>Nº Certificado CE0051: 2083/MDD</p>	<p>Envase dispensador:200x110x170mm. Contenido : 100 unidades.</p>  <p>Envase protector : 380x330x205 mm. Contenido : 600 unidades.</p> 
	Componentes	Composición
	<p>Punto de inyección Luer Lock.</p> <p>ENVASE INDIVIDUAL : Papel Plástico</p> <p>Fabricado por: INTRA VEN S.L. Crta. Ajalvir a Torrejón Km. 3,300 28864 Ajalvir-Madrid-España</p>	<p>ABS + Goma sin látex</p> <p>G.M. 60 gr/m2 PA/PP 20/50</p>
	<p>Caducidad : 3 años</p>	
	<p>Código INTRA VEN, S.L. : 000200306280</p>	

INFUSION

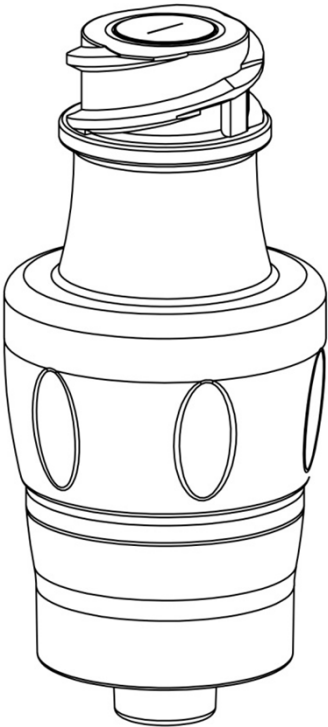
ACCESORIOS PARA EQUIPOS

PUNTO DE INYECCIÓN SIN AGUJA

Producto	Descripción	Presentación
 	<p>Accesorio para equipos de infusión: Tapón Luer Lock con punto de inyección sin aguja. Exento de látex. Exento de DEHP</p> <p>Un sólo uso. Esterilizado por O.E.</p> <p>Nº Certificado CE0051: 2083/MDD</p>	<p>Envase dispensador:200x110x170mm. Contenido : 100 unidades.</p>  <p>Envase protector : 380x330x205 mm. Contenido : 600 unidades.</p> 
	Componentes	Composición
	<p>Punto de inyección Luer Lock.</p> <p>Presión de fluido máxima interna de 325 psi Split Septum Volumen Residual ≤ 0,12 ml Volumen de Cebado ≤ 0,12 ml Presión Neutra</p> <p>ENVASE INDIVIDUAL : Papel Plástico</p>	<p>Policarbonato + Silicona</p> <p>G.M. 60 gr/m2 PA/PP 20/50</p>
	<p>Caducidad : 3 años</p>	
<p>Código INTRAVEN, S.L. : 000BPI00K150</p>		

INFUSION

ACCESORIOS PARA EQUIPOS



CONEXIÓN DE TRASVASE DE SEGURIDAD

Producto	Descripción	Presentación
	<p>Accesorio para equipos de infusión: Conexión de trasvase de seguridad. Sistema cerrado.</p> <p>Exento de látex. Exento de DEHP</p> <p>Un sólo uso. Esterilizado por O.E.</p> <p>Nº Certificado CE0051: 2083/MDD</p>	<p>Envase dispensador:200x110x170mm. Contenido : 100 unidades.</p>  <p>Envase protector : 380x330x205 mm. Contenido : 600 unidades.</p> 
	Componentes	Composición
	<p>Punto de inyección Luer Lock.</p> <p>Volumen de Cebado: 0,1 ml Tasa de flujo por gravedad: 102ml/min. Presión de resistencia: 45PSI. Tipo desplazamiento de desconexión: Neutra</p>	<p>Polisulfona + Silicona</p>
	<p>BIOCOMPATIBILIDAD QUIMICA/QUIMIOTERAPIA: <i>Compatible con listado de fármacos NIOSH, fluidos a base de alcohol, Cisplatin, Cyclophosphamide, Fluorouracil, Doxorubicin (Adriamycin), Paclitaxel (Taxol), Etoposide (VP-16, Etopophos*, Vepesid*), Bevacizumab (Avastin), Intralipidos al 20%.</i></p>	
	<p>ENVASE INDIVIDUAL :</p> <p>Papel Plástico</p> <p>Fabricado por: INTRAVEN S.L. Crta. Ajalvir a Torrejón Km. 3,300 28864 Ajalvir-Madrid-España</p>	<p>G.M. 60 gr/m2 PA/PP 20/50</p>
	<p>Caducidad : 3 años</p>	
	<p>Código INTRAVEN, S.L. : 000BPI220705 C/300</p>	

INFUSION

INTRASET TAPÓN



ACCESORIOS PARA EQUIPOS

Producto	Descripción	Presentación
	Accesorio para equipos de infusión: Tapón Luer Lock. Exento de látex. Un solo uso. Esterilizado por O.E. N° Certificado CE0051: 2083/MDD	Envase dispensador:200x110x170mm. Contenido : 100 unidades.  Envase protector : 380x330x205 mm. Contenido : 600 unidades. 
	Componentes	Composición
	Tapón Luer Lock. ENVASE INDIVIDUAL : Papel Plástico Fabricado por: INTRAVEN S.L. Crta. Ajalvir a Torrejón Km. 3,300 28864 Ajalvir-Madrid-España	PE G.M. 60 gr/m2 PA/PP 20/50
	Caducidad : 3 años	
	Código INTRAVEN, S.L. : 000200506501	

INFUSION

ACCESORIOS PARA EQUIPOS



INTRASET TAPÓN MACHO-HEMBRA

Producto	Descripción	Presentación
	<p>Accesorio para equipos de infusión: Tapón Luer Lock. Exento de látex.</p> <p>Un solo uso. Esterilizado por O.E.</p> <p>Nº Certificado CE0051: 2083/MDD</p>	<p>Envase dispensador:200x110x170mm. Contenido : 100 unidades.</p>  <p>Envase protector : 380x330x205 mm. Contenido : 600 unidades.</p> 
	Componentes	Composición
	<p>Tapón Luer Lock.</p> <p>ENVASE INDIVIDUAL : Papel Plástico</p> <p>Fabricado por: INTRAVEN S.L. Crta. Ajalvir a Torrejón Km. 3,300 28864 Ajalvir-Madrid-España</p>	<p>PE</p> <p>G.M. 60 gr/m2 PA/PP 20/50</p>
	<p>Caducidad : 3 años</p>	
	<p>Código INTRAVEN, S.L. :</p>	<p>000200406501</p>

INFUSION

DISCOSET L3



ACCESORIOS PARA EQUIPOS

Producto	Descripción	Presentación
	<p>Accesorio para equipos de infusión: llave de tres vías. Resistentes a lípidos y hemoderivados. Exento de Latex Exento de DEHP</p> <p>Por gravedad. Un solo uso. Esterilizado por O.E.</p> <p>Nº Certificado CE0051: 2083/MDD</p>	<p>Envase dispensador:200x110x170mm. Contenido : 50 unidades.</p>  <p>Envase protector : 380x330x205 mm. Contenido : 300 unidades.</p> 
	Componentes	Composición
	<p>Tapones hembra luer lock.</p> <p>Llave de tres vías. Maneta 360º</p> <p>Presión Máx. 3 Bar.</p> <p>ENVASE INDIVIDUAL : Papel Plástico</p> <p>Presión Máx. 3 Bar.</p> <p>Fabricado por: INTRAVEN S.L. Crta. Ajalvir a Torrejón Km. 3,300 28864 Ajalvir-Madrid-España</p>	<p>PE</p> <p>Policarbonato.</p> <p>G.M. 60 gr/m2 PA/PP 20/50</p>
	<p>Caducidad : 3 años</p>	
	<p>Código INTRAVEN, S.L. : 1000L3207589</p>	

ACCESORIOS INFUSION

DISCOSET L3 CON BIOCONECTOR

ACCESORIOS PARA EQUIPOS

Producto	Descripción	Presentación
	<p>Accesorio para equipos de infusión: llave de tres vías punto de inyección. sin aguja. Lipido resistente Libre de latex Libre DEHP Un solo uso.</p> <p>Volumen Residual 0,12cc / Flujo >150ml/min. Esterilizado por O.E.</p> <p>Nº Certificado CE0051: 2083/MDD</p>	<p>Envase dispensador:200x110x170mm. Contenido : 50 unidades.</p>  <p>Envase protector : 380x330x205 mm. Contenido : 300 unidades.</p> 
	Componentes	Composición
	<p>Tapones Llave de tres vías. Volumen residual= 0,12 ml Flujo mínimo= 150 ml/min Bidireccional Presión Máx. 3 Bar. Split Septum</p> <p>ENVASE INDIVIDUAL : Papel Plástico</p> <p>Fabricado por: INTRAVEN S.L. Crta. Ajalvir a Torrejón Km. 3,300 28864 Ajalvir-Madrid-España</p>	<p>PE PC + Silicona</p> <p>G.M. 60 gr/m2 PA/PP 20/50</p>
	<p>Caducidad : 3 años</p>	
	<p>Código INTRAVEN, S.L. : 1000L3B07589</p>	

ACCESORIOS INFUSION

DISCOSET L3 DE SEGURIDAD 2PI



ACCESORIOS PARA EQUIPOS

Producto	Descripción	Presentación
	<p>Accesorio para equipos de infusión: llave de tres vías con 2 puntos de inyección. sin aguja. Lipido resistente Libre de latex Libre DEHP Un solo uso.</p> <p>Un solo uso. Esterilizado por O.E.</p> <p>Nº Certificado CE0051: 2083/MDD</p>	<p>Envase dispensador:200x110x170mm. Contenido : 50 unidades.</p>  <p>Envase protector : 380x330x205 mm. Contenido : 300 unidades.</p> 
	Componentes	Composición
	<p>Tapones Llave de tres vías. Volumen residual= 0,12 ml Flujo mínimo= 150 ml/min Bidireccional Presión Máx. 3 Bar. Split Septum</p> <p>ENVASE INDIVIDUAL : Papel Plástico</p> <p>Fabricado por: INTRAVEN S.L. Crta. Ajalvir a Torrejón Km. 3,300 28864 Ajalvir-Madrid-España</p>	<p>PE PC + Silicona</p> <p>G.M. 60 gr/m2 PA/PP 20/50</p>
	<p>Caducidad : 3 años</p>	
	<p>Código INTRAVEN, S.L. : 1000L3B27589</p>	

ACCESORIOS INFUSION

PUNZON DE SEGURIDAD



ACCESORIOS PARA EQUIPOS

Producto	Descripción	Presentación
	<p>Punzón de Seguridad.</p> <p>Un solo uso. Esterilizado por O.E.</p> <p>Nº Certificado CE0051: 2083/MDD</p>	 <p>Envase protector : 380x330x205 mm. Contenido : 150 unidades</p>
	Componentes	Composición
	<p>Capuchón perforador Perforador Punto de inyección Luer Lock.</p> <p>Presión de fluido máxima interna de 325 psig Split septum Volumen residual ≤ 0,12 ml Priming volume ≤ 0,12 ml</p> <p>ENVASE INDIVIDUAL : Papel Plástico</p>	<p>PE ABS Policarbonato + Silicona</p> <p>G.M. 60 g/m2 PA/PP</p>
	<p>Caducidad : 3 años</p>	
	<p>Código INTRAVEN, S.L. : PUNZON DE SEGURIDAD C/150</p>	<p>000300P2VSEG</p>

INFUSION

INTRASET ALARGADERA

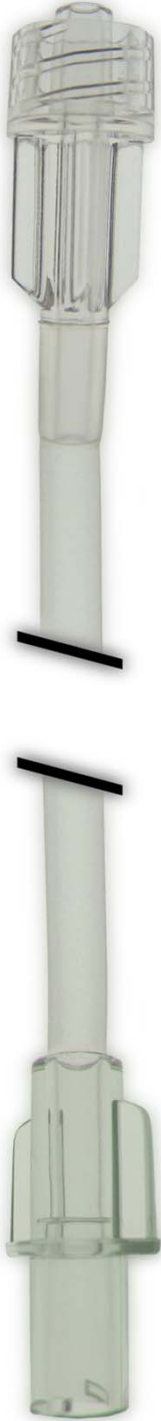

ALARGADERAS

Producto	Descripción	Presentación																	
	<p>Accesorios para equipos de infusión: Alargaderas de infusión. Exentas de látex sin DEHP</p> <p>Un solo uso. Esterilizado por O.E.</p> <p>Nº Certificado CE0051: 2083/MDD</p>	 <p>Envase protector : 380x330x205 mm. Contenido : 150, 200, 250, 300 unidades</p>																	
	<p align="center">Componentes</p>	<p align="center">Composición</p>																	
	<p>Tapón raccord hembra.</p> <p>Raccord hembra luer lock.</p> <p>Tubo 3x4,1mm.</p> <p>Raccord macho luer lock.</p> <p>Capuchón raccord macho.</p> <p>ENVASE INDIVIDUAL :</p> <p>Papel</p> <p>Plástico</p> <p>Fabricado por: INTRAVEN S.L. Crta. Ajalvir a Torrejón Km. 3,300 28864 Ajalvir-Madrid-España</p>	<p>PE</p> <p>PVC rígido. Sin DEHP</p> <p>PVC sin DEHP</p> <p>ABS</p> <p>PE</p> <p>G.M. 60 gr/m2 PA/PP 20/50</p>																	
	<p>Caducidad : 3 años</p>																		
	<p>Códigos INTRAVEN S.L.:</p>	<table border="0"> <tr> <td>INTRASET ALARGADERA A 30 L/L :</td> <td>100A03006278</td> <td>C/300</td> </tr> <tr> <td>INTRASET ALARGADERA A 50 L/L :</td> <td>100A05006278</td> <td>C/250</td> </tr> <tr> <td>INTRASET ALARGADERA A 80 L/L :</td> <td>100A08006278</td> <td>C/200</td> </tr> <tr> <td>INTRASET ALARGADERA A 100 L/L:</td> <td>100A10006278</td> <td>C/150</td> </tr> <tr> <td>INTRASET ALARGADERA A 100MM L/L:</td> <td>100A100M6278</td> <td>C/150</td> </tr> <tr> <td>INTRASET ALARGADERA A 150 L/L:</td> <td>100A15006278</td> <td>C/150</td> </tr> </table>	INTRASET ALARGADERA A 30 L/L :	100A03006278	C/300	INTRASET ALARGADERA A 50 L/L :	100A05006278	C/250	INTRASET ALARGADERA A 80 L/L :	100A08006278	C/200	INTRASET ALARGADERA A 100 L/L:	100A10006278	C/150	INTRASET ALARGADERA A 100MM L/L:	100A100M6278	C/150	INTRASET ALARGADERA A 150 L/L:	100A15006278
INTRASET ALARGADERA A 30 L/L :	100A03006278	C/300																	
INTRASET ALARGADERA A 50 L/L :	100A05006278	C/250																	
INTRASET ALARGADERA A 80 L/L :	100A08006278	C/200																	
INTRASET ALARGADERA A 100 L/L:	100A10006278	C/150																	
INTRASET ALARGADERA A 100MM L/L:	100A100M6278	C/150																	
INTRASET ALARGADERA A 150 L/L:	100A15006278	C/150																	

INFUSION

ALARGADERAS

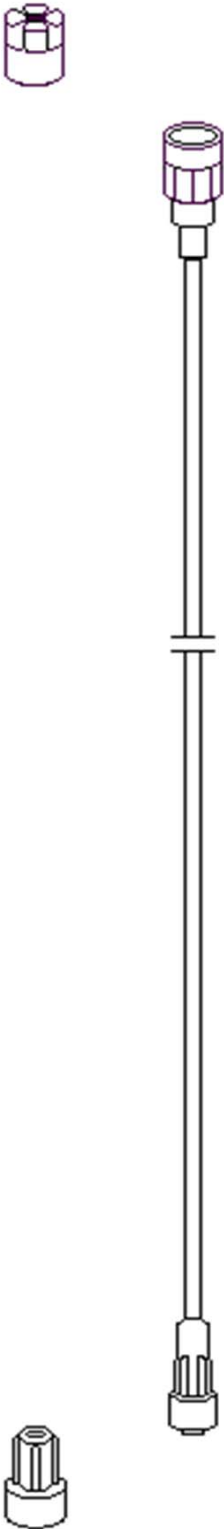

INTRASET ALARGADERA VENOSA

Producto	Descripción	Presentación
	<p>Accesorios para equipos de infusión: Alargaderas. Exento de látex. Exento de DEHP</p> <p>Un solo uso. Esterilizado por O.E.</p> <p>Nº Certificado CE0051: 2083/MDD</p>	 <p>Envase protector : 380x330x205 mm. Contenido : 150, 200, 300 unidades</p>
	<p align="center">Componentes</p>	<p align="center">Composición</p>
	<p>Tapón raccord hembra. Raccord hembra luer lock. Tubo 0,9x2,5 mm. Raccord macho luer lock. Capuchón raccord macho.</p> <p>ENVASE INDIVIDUAL : Papel Plástico</p> <p>Fabricado por: INTRAVEN S.L. Crta. Ajalvir a Torrejón Km. 3,300 28864 Ajalvir-Madrid-España</p>	<p>PE PVC rígido. PVC ABS PE</p> <p>G.M. 60 gr/m2 PA/PP 20/50</p>
	<p>Caducidad : 3 años</p>	
<p>Código INTRAVEN S.L.:</p> <p>INTRASET ALARGADERA VEN. A 20 L/L : INTRASET ALARGADERA VEN. A 30 L/L : INTRASET ALARGADERA VEN. A 60 L/L : INTRASET ALARGADERA VEN. A 100 L/L : INTRASET ALARGADERA VEN. A 150 L/L : INTRASET ALARGADERA VEN. A 180 L/L :</p>	<p>100P02006278 C/300 100P03006278 C/300 100P06006278 C/200 100P10006278 C/200 100P15006278 C/150 100P18006278 C/150</p>	

INFUSION

ALARGADERAS

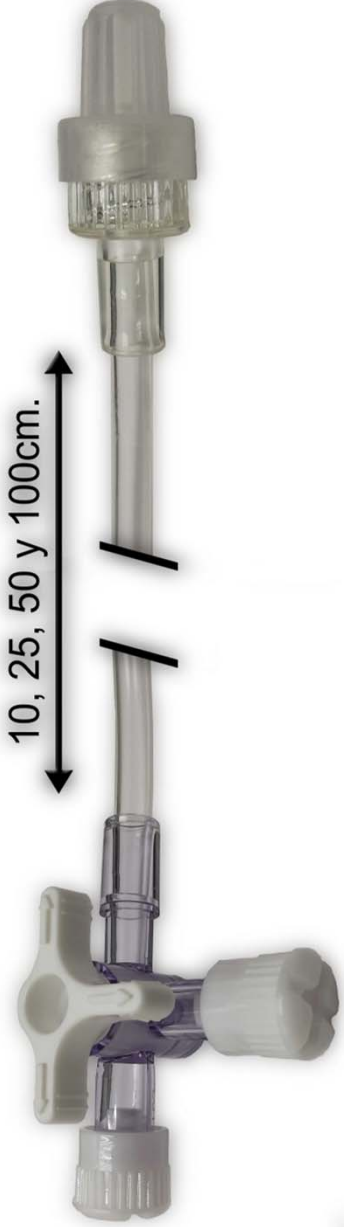

DISCOSET L3 CON ALARGADERA LIPIDO RESISTENTE

Producto	Descripción	Presentación
	<p>Llave de tres vías con alargadera Llave resistente a lípidos y hemoderivados. Exento de Latex Exento de DEHP</p> <p>Por gravedad. Un solo uso. Esterilizado por O.E.</p> <p>Nº Certificado CE0051: 2083/MDD</p>	 <p>Envase protector : 380x330x205 mm. Contenido : 100, 200, unidades</p>
	<p style="text-align: center;">Componentes</p> <p>Tapón hembra luer lock. Llave de tres vías lipido resistente Tubo 3x4,1 mm. Raccord macho luer lock Capuchón macho</p> <p>ENVASE INDIVIDUAL : Papel Plástico</p> <p>Fabricado por: INTRAVEN S.L. Crta. Ajalvir a Torrejón Km. 3,300 28864 Ajalvir-Madrid-España</p>	<p style="text-align: center;">Composición</p> <p>PE Policarbonato. PVC sin DEHP ABS PE</p> <p>G.M. 60 gr/m2 PA/PP 20/50</p>
	<p>Caducidad : 3 años</p>	
	<p>Códigos INTRAVEN, S.L. :</p> <p>DISCOSET L3 A 10: DISCOSET L3 A 25: DISCOSET L3 A 50: DISCOSET L3 A 100:</p>	<p>100L31008956 C/200 100L32508956 C/200 100L35008956 C/200 100L31018956 C/100</p>

INFUSION

ALARGADERAS

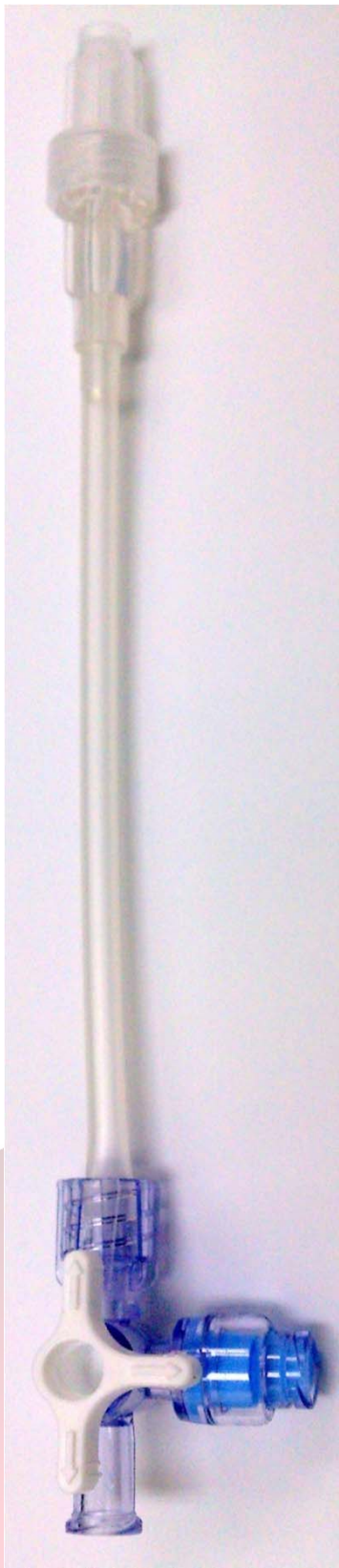
DISCOSET L3 DE SEGURIDAD CON ALARGADERA

Producto	Descripción	Presentación
	<p>Llave de tres vías con alargadera Compatible con: sangre, lípidos y hemoderivados. No contiene: ni látex, ni metales.</p> <p>Un solo uso. Esterilizado por O.E.</p> <p>Nº Certificado CE0051: 2083/MDD</p>	 <p>Envase protector : 380x330x205 mm. Contenido : 150, 200, unidades</p>
	<p style="text-align: center;">Componentes</p>	<p style="text-align: center;">Composición</p>
	<p>Tapones</p> <p>Llave de tres vías. Volumen residual= 0,12 ml Flujo mínimo= 150 ml/min Bidireccional Presión Máx. 3 Bar. Split Septum</p> <p>Tubo 3x4,1 mm.</p> <p>Raccord macho luer lock</p> <p>ENVASE INDIVIDUAL : Papel Plástico</p> <p>Fabricado por: INTRAVEN S.L. Crta. Ajalvir a Torrejón Km. 3,300 28864 Ajalvir-Madrid-España</p>	<p>PE</p> <p>PC + silicona</p> <p>PVC sin DEHP</p> <p>ABS</p> <p>G.M. 60 gr/m2 PA/PP 20/50</p>
	<p>Caducidad : 3 años</p> <p>Códigos INTRAVEN, S.L. :</p> <p>DISCOSET L3 A 10 DE SEGURIDAD: DISCOSET L3 A 50 DE SEGURIDAD:</p>	<p>100L3A010SEG C/ 200 unds 100L3A050SEG C/ 150 unds</p>

INFUSION



ALARGADERAS

DISCOSET L3 SEGURIDAD 2 P.I. CON ALARGADERA

Producto	Descripción	Presentación
	<p>Llave de tres vías con alargadera Compatible con: sangre, lípidos y hemoderivados. No contiene: ni DEHP, ni látex, ni metales.</p> <p>Un solo uso. Esterilizado por O.E.</p> <p>Nº Certificado CE0051: 2083/MDD</p>	 <p>Envase protector : 380x330x205 mm. Contenido : 200 unidades</p>
	Componentes	Composición
	<p>Tapones</p> <p>Llave de tres vías. Volumen residual= 0,12 ml Flujo mínimo= 150 ml/min Bidireccional Presión Máx. 3 Bar. Split Septum</p> <p>Tubo 3x4,1 mm.</p> <p>Raccord macho luer lock</p> <p>ENVASE INDIVIDUAL : Papel Plástico</p> <p>Fabricado por: INTRAVEN S.L. Crta. Ajalvir a Torrejón Km. 3,300 28864 Ajalvir-Madrid-España</p>	<p>PE</p> <p>PC + silicona</p> <p>PVC sin DEHP</p> <p>PVC sin DEHP</p> <p>ABS</p> <p>G.M. 60 gr/m2 PA/PP 20/50</p>
	<p>Caducidad : 3 años</p>	
<p>Códigos INTRAVEN, S.L. :</p>		
<p>DISCOSET L3 A 10 :</p>	<p>100L3A210SEG C/ 200 unds</p>	

INFUSION
INTRASET ENLACE

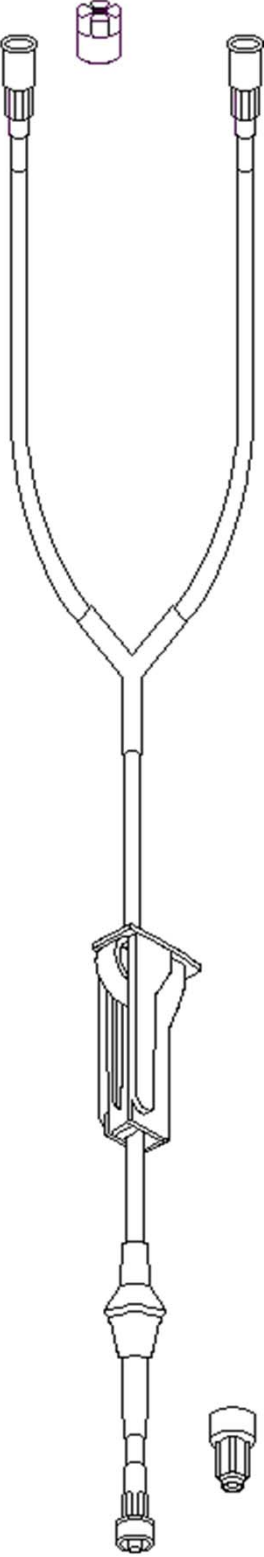

ALARGADERAS

Producto	Descripción	Presentación
	<p>Accesorios para equipos de infusión: Enlace de dos vías. Sin DEHP</p> <p>Por gravedad. Un solo uso. Esterilizado por O.E.</p> <p>Nº Certificado CE0051: 2083/MDD</p>	 <p>Envase protector : 380x330x205 mm. Contenido : 150 unidades</p>
	<p>Componentes</p>	<p>Composición</p>
	<p>Tapón raccord hembra.</p> <p>Raccord hembra luer lock.</p> <p>Tubo 3x4,1x100mm. Tubo 3x4,1x300mm.</p> <p>Roller.</p> <p>Raccord Y</p> <p>Raccord Macho Luer Lock</p> <p>ENVASE INDIVIDUAL : Papel Plástico</p> <p>Fabricado por: INTRAVEN S.L. Crta. Ajalvir a Torrejón Km. 3,300 28864 Ajalvir-Madrid-España</p>	<p>PE</p> <p>PVC rígido. Sin DEHP</p> <p>PVC sin DEHP</p> <p>PS</p> <p>ABS</p> <p>ABS</p> <p>G.M. 60 gr/m2 PA/PP 20/50</p>
	<p>Caducidad : 3 años</p>	
<p>Código INTRAVEN, S.L. :</p>	<p>100200406453</p>	

INFUSION

ALARGADERAS

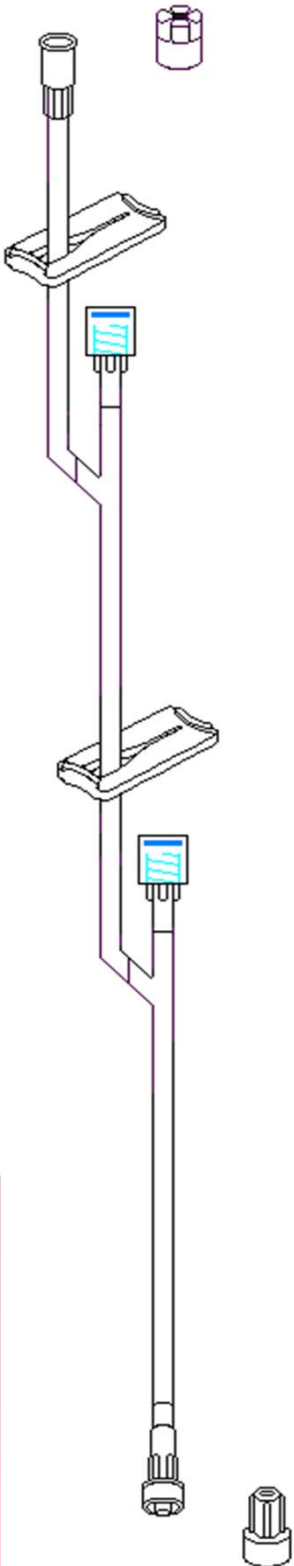

INTRASET ALARGADERA CON PUNTO DE INYECCIÓN

Producto	Descripción	Presentación
	<p>Prolongador de infusión con dos puntos de inyección. Exenta de látex. Sin DEHP</p> <p>Por gravedad. Un solo uso. Esterilizado por O.E.</p> <p>Nº Certificado CE0051: 2083/MDD</p>	 <p>Envase protector : 380x330x205 mm. Contenido : 150 unidades</p>
	<p align="center">Componentes</p>	<p align="center">Composición</p>
	<p>Capuchones protectores.</p> <p>Raccord hembra.</p> <p>Tubo 3x4,1</p> <p>Punto de inyección en Y.</p> <p>Raccord macho LL</p> <p>Pinza</p> <p>ENVASE INDIVIDUAL :</p> <p>Papel</p> <p>Plástico</p> <p>Fabricado por: INTRAVEN S.L. Crta. Ajalvir a Torrejón Km. 3,300 28864 Ajalvir-Madrid-España</p>	<p>PE</p> <p>PVC sin DEHP</p> <p>PVC sin DEHP</p> <p>ABS + Poliisopreno (sin látex)</p> <p>ABS</p> <p>PE</p> <p>G.M. 60 g/m2 PA/PP 20/50</p>
	<p>Caducidad : 3 años</p>	
<p>Código INTRAVEN S.L.:</p> <p>INTRASET ALARGADERA A 100 Y :</p>	<p>100100Y06502</p>	

INFUSION

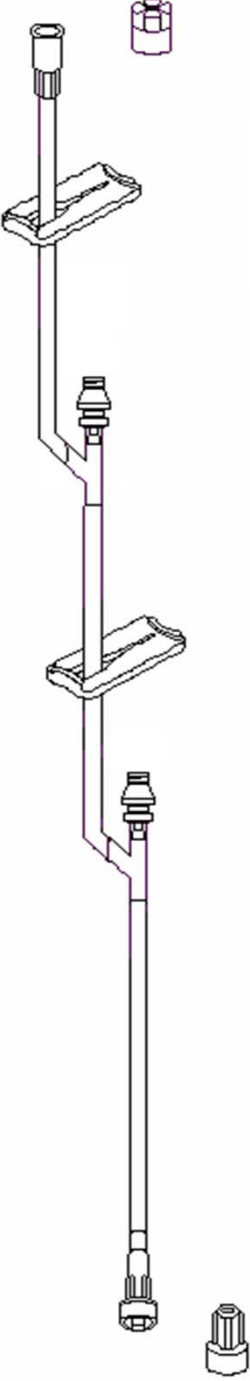

ALARGADERAS

INTRASET ALARGADERA CON PUNTO DE INYECCIÓN BIOCONECTOR

Producto	Descripción	Presentación
	<p>Prolongador de infusión con dos puntos de inyección sin aguja . (PUNTOS DE INYECCION DE SEGURIDAD) Exenta de látex. Exenta de DEHP</p> <p>Por gravedad. Un solo uso. Esterilizado por O.E.</p> <p>Nº Certificado CE0051: 2083/MDD</p>	 <p>Envase protector : 380x330x205 mm. Contenido : 200 unidades</p>
	<p align="center">Componentes</p>	<p align="center">Composición</p>
	<p>Capuchones protectores. Raccord hembra. Tubo 3x4,1 Punto de inyección en Y. Raccord macho. Pinza</p> <p>ENVASE INDIVIDUAL : Papel Plástico</p>	<p>PE PVC sin DEHP PVC sin DEHP Policarbonato y Silicona (LSR) ABS PE</p> <p>G.M. 60 g/m2 PA/PP 20/50</p>
	<p>Fabricado por: INTRAVEN S.L. Crta. Ajalvir a Torrejón Km. 3,300 28864 Ajalvir-Madrid-España</p>	<p>Caducidad : 3 años</p>
<p>Código INTRAVEN S.L.:</p>	<p>INTRASET ALARGADERA A 60Y 2P.I. SEG : 100A060Y2SEG C/200</p>	

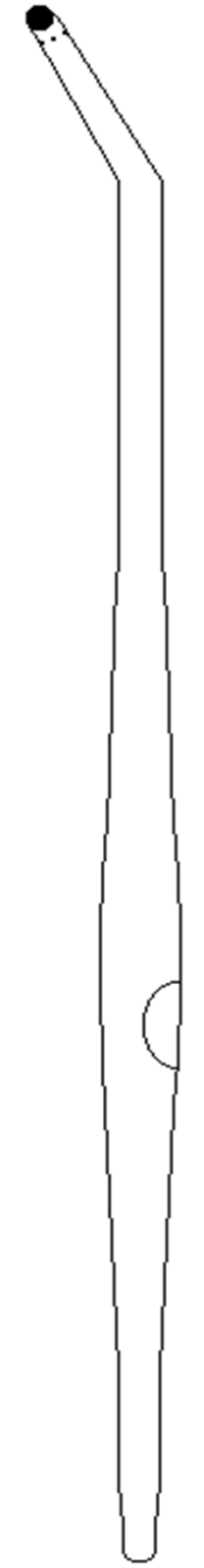

ASPIRACION

YANKAUER . CÁNULA DE ASPIRACIÓN

Producto	Descripción	Presentación
	<p>Productos para aspiración quirúrgica Exenta de látex.</p> <p>Un solo uso. Esterilizado por O.E.</p> <p>Nº Certificado CE0051: 2078/MDD</p>	 <p>Envase protector : 380x330x205 mm. Contenido : 200, 250, unidades</p>
	<p align="center">Componentes</p>	<p align="center">Composición</p>
	<p>Cánula Yankauer Grande (5,5x7,5 mm.) Cánula Yankauer Mediana (4,1x6 mm.) Cánula Yankauer Pequeña (2,5x3,8 mm.)</p> <p>ENVASE INDIVIDUAL: Papel Plástico</p> <p>Fabricado por: INTRAVEN S.L. Crta. Ajalvir a Torrejón Km. 3,300 28864 Ajalvir-Madrid-España</p>	<p>PVC transparente</p> <p>G.M. 60 gr/m2 PA/PP 20/50</p>
	<p>Caducidad : 3 años</p>	
	<p>Códigos INTRAVEN S.L.:</p> <p>CÁN. YANKAUER PEQUEÑA C/C: CÁN. YANKAUER PEQUEÑA S/C: CÁN. YANKAUER MEDIANA C/C: CÁN. YANKAUER MEDIANA S/C: CÁN. YANKAUER GRANDE C/C: CÁN. YANKAUER GRANDE S/C:</p>	<p>100140PC7785 C/250Uds. 100140P07785 C/250Uds. 100140MC7785 C/200Uds. 100140M07785 C/200Uds. 100140GC7785 C/200Uds. 100140G07785 C/200Uds.</p>

ASPIRACION

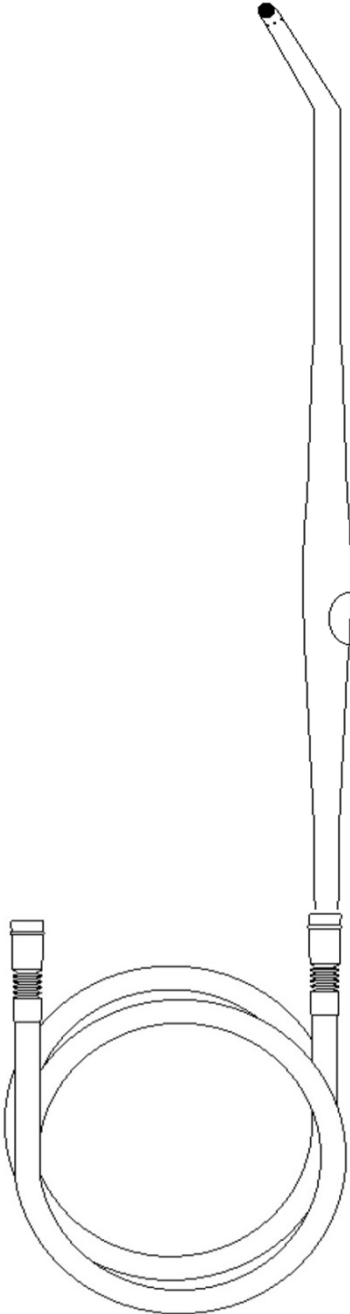
CÁNULA DE ASPIRACIÓN C/ALARGADERA

Producto	Descripción	Presentación
	<p>Productos para aspiración quirúrgica con alargadera de aspiración Exenta de látex.</p> <p>Un solo uso. Esterilizado por O.E.</p> <p>Nº Certificado CE0051: 2078/MDD</p>	 <p>Envase protector : 380x330x205 mm. Contenido : 15 unidades</p>
	<p align="center">Componentes</p>	<p align="center">Composición</p>
	<p>Cánula Yankauer Pequeña (2,5x3,8 mm.)</p> <p>Alargadera de Aspiración</p> <p>Conectores aspiración</p> <p>ENVASE INDIVIDUAL: Papel Plástico</p> <p>Fabricado por: INTRAVEN S.L. Crta. Ajalvir a Torrejón Km. 3,300 28864 Ajalvir-Madrid-España</p>	<p>PVC transparente</p> <p>PVC</p> <p>PVC</p> <p>G.M. 60 gr/m2 PA/PP 20/50</p>
	<p>Caducidad : 3 años</p>	
<p>Códigos INTRAVEN S.L.:</p> <p>CÁN. YANKAUER GRANDE S/CONTROL y C/ALARG. 5m: 1014GA057785</p>		

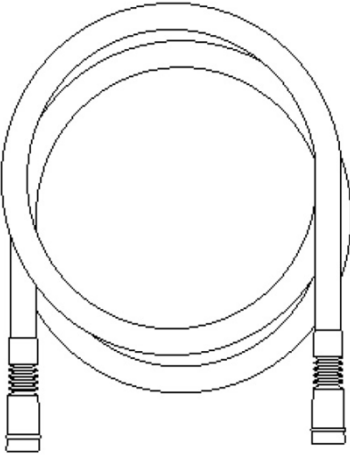
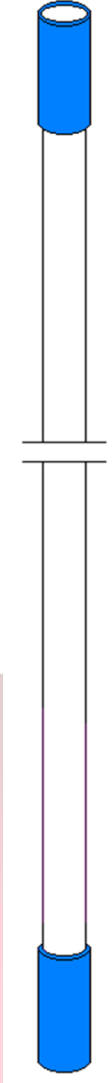
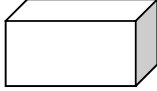

ASPIRACION

ALARGADERA ASPIRACIÓN

Producto	Descripción	Presentación
 	<p>Producto para aspiración quirúrgica y succión. Exenta de látex. Exenta de DEHP</p> <p>Un solo uso. Esterilizado por O.E.</p> <p>Nº Certificado CE0051 : 1670/MDD</p>	 <p>Envase protector : 380x330x205 mm.</p> <p>Contenido : 35 unidades Contenido : 40 unidades</p>
	Componentes	Composición
	<p>Conectores.</p> <p>Tubo 7x10x3.000 mm.</p> <p>Tubo 6x9x3.000 mm.</p> <p>Bolsa.</p> <p>ENVASE INDIVIDUAL :Bolsa mixta. Papel Plástico</p> <p>Fabricado por: HMC PREMEDICAL,S.P.A. Via Torino Morandi, 16 41037 - Mirandola ITALIA</p> <p>Caducidad : 3 años.</p> <p>Códigos INTRAVEN, S.L. :</p>	<p>PVC</p> <p>PVC</p> <p>PVC</p> <p>PE</p> <p>G.M. 60 gr/m2 PA/PP 20/50</p>
	<p>ALARGADERA 7x10 3 METROS:</p> <p>ALARGADERA 6x9 3 METROS:</p>	<p>M1300710 C/35</p> <p>M1300690 C/40</p>

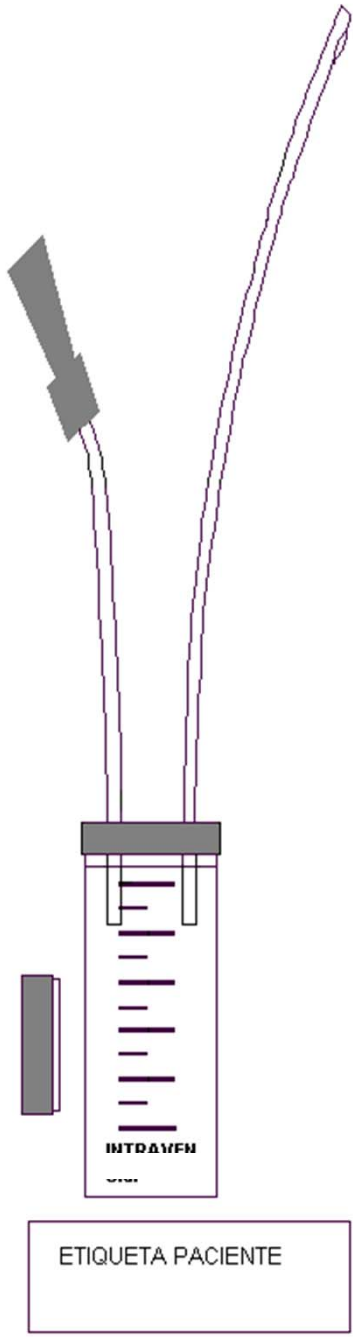

ASPIRACION

ASPIRADOR DE MUCOSIDAD

Producto	Descripción	Presentación
 <p>ETIQUETA PACIENTE</p>	<p>Producto para la aspiración de las vías respiratorias, con depósito de muestras. Sin DEHP</p> <p>Un solo uso. Esterilizado por O.E.</p> <p>Nº Certificado CE0051: 2078/MDD</p>	 <p>Envase protector : 380x330x205 mm. Contenido : 100 unidades</p>
	Componentes	Composición
	<p>Depósito</p> <p>Tapones</p> <p>Tubo 2 x 3,3 X 250 mm. (CH 10)</p> <p>Tubo 2 x 3,3 X 500 mm. (CH 10)</p> <p>Tubo 3,2 x 4,7 x 250 mm. (CH14)</p> <p>Tubo 3,2 x 4,7 x 500 mm. (CH14)</p> <p>Conectores</p>	<p>PP</p> <p>PE</p> <p>PVC sin DEHP</p> <p>PVC sin DEHP</p> <p>PVC sin DEHP</p> <p>PVC sin DEHP</p> <p>PVC sin DEHP</p>
	<p>ENVASE INDIVIDUAL :</p> <p>Papel :</p> <p>Plástico :</p> <p>Fabricado por: INTRAVEN S.L. Crta. Ajalvir a Torrejón Km. 3,300 28864 Ajalvir-Madrid-España</p>	<p>G.M. 60 gr/m₂ PA/PP 20/50</p>
	<p>Caducidad : 3 años</p>	
<p>Códigos INTRAVEN, S.L. :</p> <p>ASPIRADOR DE MUCOSIDAD PEDIÁTRICO CH 10 : 100AM1009496 ASPIRADOR DE MUCOSIDAD ADULTO CH 14 : 100AM1409496</p>		

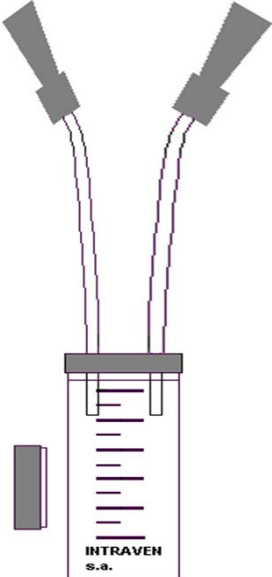

ASPIRACION

ASPIRADOR DE BRONCOSCOPIA

Producto	Descripción	Presentación
 <p>ETIQUETA PACIENTE</p> 	<p>Producto para la aspiración de las vías respiratorias, con depósito de muestras. Sin DEHP</p> <p>Un solo uso. Esterilizado por O.E.</p> <p>Nº Certificado CE0051: 2078/MDD</p>	 <p>Envase protector : 380x330x205 mm. Contenido : 100 unidades</p>
	Componentes	Composición
	<p>Depósito</p> <p>Tapones</p> <p>Tubo 2 x 3,3 X 250 mm. (CH 10)</p> <p>Tubo 2 x 3,3 X 500 mm. (CH 10)</p> <p>Tubo 3,2 x 4,7 x 250 mm. (CH14)</p> <p>Tubo 3,2 x 4,7 x 500 mm. (CH14)</p> <p>Conectores</p> <p>ENVASE INDIVIDUAL :</p> <p>Papel :</p> <p>Plástico :</p> <p>Fabricado por: INTRAVEN S.L. Crta. Ajalvir a Torrejón Km. 3,300 28864 Ajalvir-Madrid-España</p>	<p>PP</p> <p>PE</p> <p>PVC sin DEHP</p> <p>PVC sin DEHP</p> <p>PVC sin DEHP</p> <p>PVC sin DEHP</p> <p>PVC sin DEHP</p> <p>G.M. 60 gr/m₂ PA/PP 20/50</p>
	<p>Caducidad : 3 años</p>	
<p>Códigos INTRAVEN, S.L. :</p> <p>ASPIRADOR BRONCOSCOPIA PEDIATRICO: AM10B09496 ASPIRADOR BRONCOSCOPIA ADULTO: AM14B09496</p>		

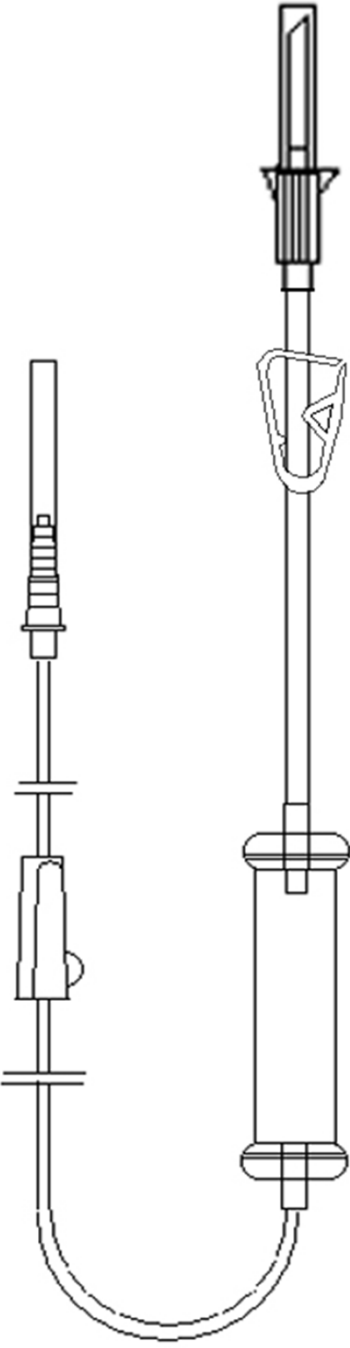

UROLOGIA

SISTEMA DE IRRIGACION 1 VIA CAMARA FLEX.

Producto	Descripción	Presentación
	<p>Sistema de irrigación 1 vía. Exento de látex.</p> <p>Un solo uso. Esterilizado por O.E.</p> <p>Nº Certificado CE0051: 2083/MDD</p>	 <p>Envase protector : 380x330x205 mm. Contenido : 30 unidades</p>
	<p align="center">Componentes</p>	<p align="center">Composición</p>
	<p>Capuchón perforador Perforador Tubo PVC 4,5X7X300 Clamp Raccord Y Tubo PVC 4,5X7X1500 Conector cónico Tubo Silicona 5X10X110 Roller + rueda</p> <p>ENVASE INDIVIDUAL : Papel Plástico</p>	<p>PE ABS PVC PS PVC PVC PVC SILICONA GRADO MEDICO ABS + ABS</p> <p>G.M. 60 g/m2 PA/PP</p>
	<p>Fabricado por: INTRA VEN S.L. Crta. Ajalvir a Torrejón Km. 3,300 28864 Ajalvir-Madrid-España</p>	
	<p>Caducidad : 3 años</p>	
<p>Código INTRA VEN, S.L. :</p> <p>SISTEMA IRRIGACIÓN 1 VIA: 100180109667</p>		

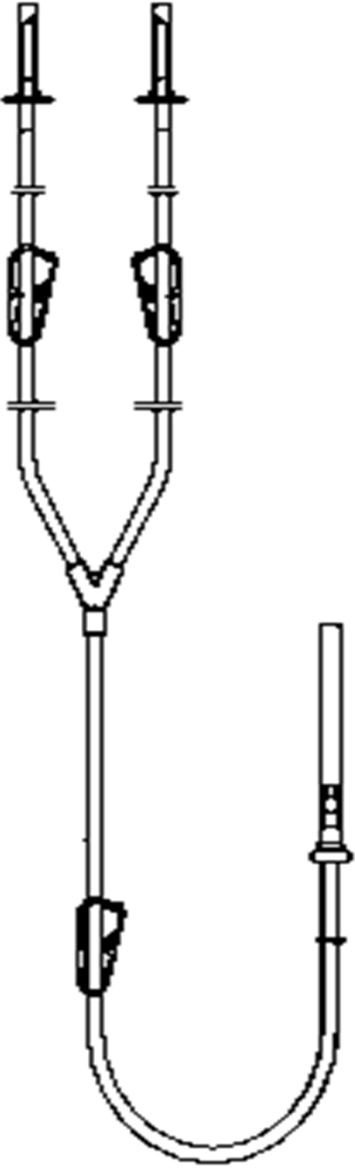

UROLOGIA

SISTEMA DE IRRIGACION 2 VIAS GRAN CAUDAL

Producto	Descripción	Presentación
	<p>Sistema de irrigación en "Y", Exento de látex.</p> <p>Un solo uso. Esterilizado por O.E.</p> <p>Nº Certificado CE0051: 2083/MDD</p>	 <p>Envase protector : 380x330x205 mm. Contenido : 15 y 20 unidades</p>
	<p align="center">Componentes</p>	<p align="center">Composición</p>
	<p>Capuchón perforador Perforador Tubo 6,7X10X300 Clamp Raccord Y Tubo PVC 6,7X10 Conector cónico Tubo Silicona 5X10X110</p> <p>ENVASE INDIVIDUAL : Papel Plástico</p>	<p>PE ABS PVC PS PVC PVC PVC SILICONA GRADO MEDICO</p> <p>G.M. 60 g/m2 PA/PP</p>
	<p>Fabricado por: INTRA VEN S.L. Crta. Ajalvir a Torrejón Km. 3,300 28864 Ajalvir-Madrid-España</p>	
	<p>Caducidad : 3 años Código INTRA VEN, S.L. :</p>	<p>SISTEMA DE IRRIGACIÓN2 VIAS GRAN CAUDAL: C/20 100180009667 SISTEMA DE IRRIGACIÓN2 VIAS 2m.: C/15 100180509667</p>

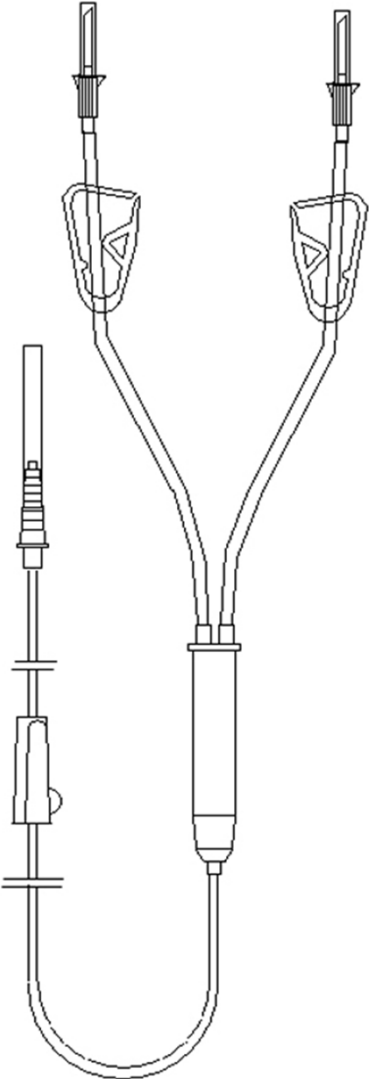

UROLOGIA

SISTEMA DE IRRIGACION 2VIAS CAMARA RÍGIDA.

Producto	Descripción	Presentación
	<p>Sistema de irrigación con cámara, Exento de látex.</p> <p>Un solo uso. Esterilizado por O.E.</p> <p>Nº Certificado CE0051: 2083/MDD</p>	 <p>Envase protector : 380x330x205 mm. Contenido : 20 unidades</p>
	<p align="center">Componentes</p>	<p align="center">Composición</p>
	<p>Capuchón perforador Perforador Tubo 4,5X7X300 Clamp Raccord Y Tubo PVC 4,5X7X1500 Conector cónico Tubo Silicona 5X10X110 Roller + rueda Cámara</p> <p>ENVASE INDIVIDUAL : Papel Plástico</p>	<p>PE ABS PVC PS PVC PVC PVC SILICONA GRADO MEDICO ABS + ABS PVC</p> <p>G.M. 60 g/m2 PA/PP</p>
	<p>Fabricado por: INTRA VEN S.L. Crta. Ajalvir a Torrejón Km. 3,300 28864 Ajalvir-Madrid-España</p>	
	<p>Caducidad : 3 años</p>	
<p>Código INTRA VEN, S.L. :</p>	<p>SISTEMA DE IRRIGACION 2VIAS CAMARA RÍGIDA: 100180209667</p>	

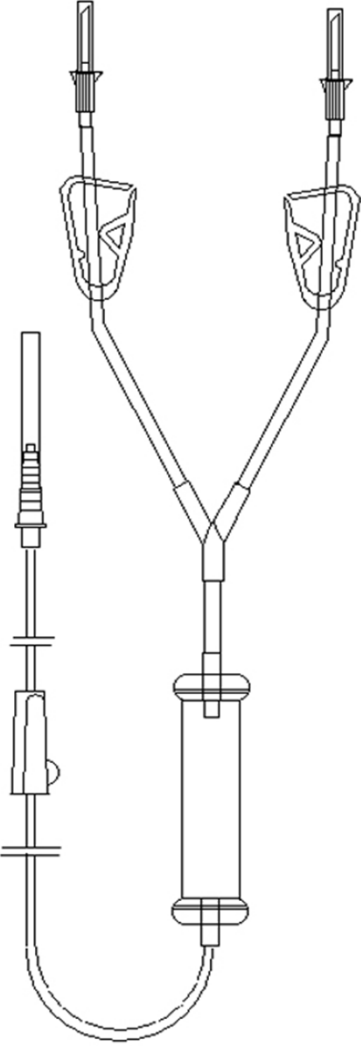

UROLOGIA

SISTEMA DE IRRIGACION 2VIAS CAMARA FLEXIBLE

Producto	Descripción	Presentación
	<p>Sistema de irrigación con cámara flexible, Exento de látex.</p> <p>Un solo uso. Esterilizado por O.E.</p> <p>Nº Certificado CE0051: 2083/MDD</p>	 <p>Envase protector : 380x330x205 mm. Contenido : 25 unidades</p>
	<p align="center">Componentes</p>	<p align="center">Composición</p>
	<p>Capuchón perforador Perforador Tubo 4,5X7X300 Clamp Raccord Y Tubo PVC 4,5X7X1500 Conector cónico Tubo Silicona 5X10X110 Roller + rueda Cámara</p> <p>ENVASE INDIVIDUAL : Papel Plástico</p>	<p>PE ABS PVC PS PVC PVC PVC SILICONA GRADO MEDICO ABS + ABS PVC</p> <p>G.M. 60 g/m2 PA/PP</p>
	<p>Fabricado por: INTRAVEN S.L. Crta. Ajalvir a Torrejón Km. 3,300 28864 Ajalvir-Madrid-España</p>	
	<p>Caducidad : 3 años</p>	
<p>Código INTRAVEN, S.L. :</p> <p>SISTEMA DE IRRIGACION 2VIAS CAMARA FLEX: 100180309667</p>		

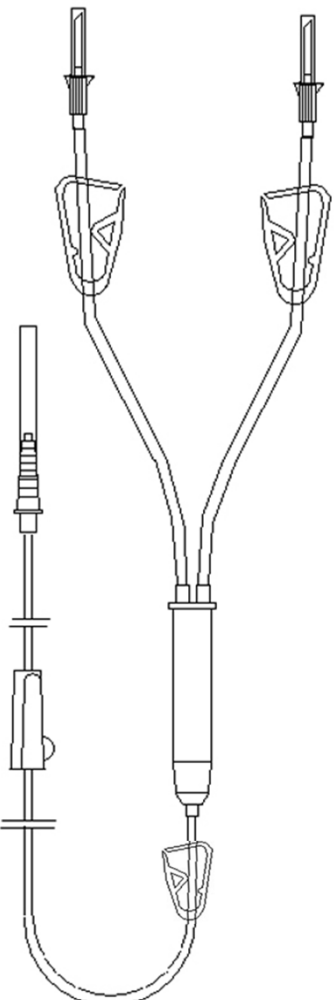

UROLOGIA

SISTEMA DE IRRIGACION 2VIAS CAMARA MURPHY

Producto	Descripción	Presentación
	<p>Sistema de irrigación cámara semirrígida Exento de látex.</p> <p>Un solo uso. Esterilizado por O.E.</p> <p>Nº Certificado CE0051: 2083/MDD</p>	 <p>Envase protector : 380x330x205 mm. Contenido : 18 unidades</p>
	<p align="center">Componentes</p>	<p align="center">Composición</p>
	<p>Capuchón perforador Perforador Tubo 6,7X10X300 Clamp Raccord Y Tubo PVC 6,7X10X1500 Conector cónico Tubo Silicona 5X10X110 Cámara Roller + rueda</p> <p>ENVASE INDIVIDUAL : Papel Plástico</p> <p>Fabricado por: INTRA VEN S.L. Crta. Ajalvir a Torrejón Km. 3,300 28864 Ajalvir-Madrid-España</p>	<p>PE ABS PVC PS PVC PVC PVC SILICONA GRADO MEDICO PVC ABS + ABS</p> <p>G.M. 60 g/m2 PA/PP</p>
	<p>Caducidad : 3 años</p>	
	<p>Código INTRA VEN, S.L. : SISTEMA DE IRRIGACION 2VIAS CAMARA MURPHY: 100180409667</p>	

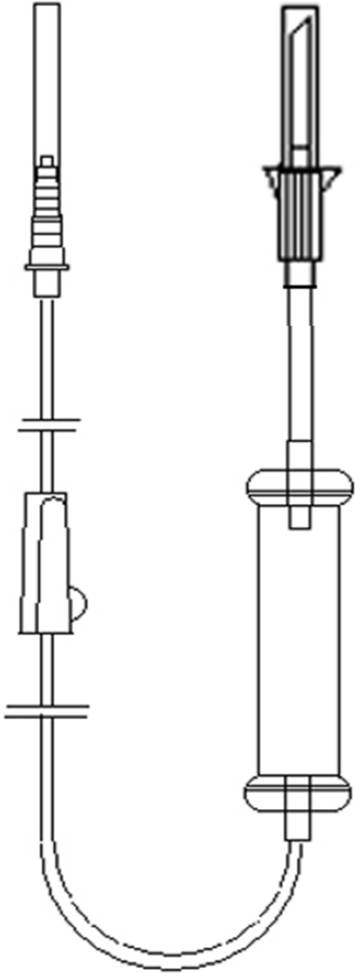

UROLOGIA

SISTEMA DE IRRIGACION 1 VIA CAMARA SEMIRRIGIDA

Producto	Descripción	Presentación
 	<p>Sistema de irrigación 1 vía. Exento de látex. Exento de DEHP</p> <p>Un solo uso. Esterilizado por O.E.</p> <p>Nº Certificado CE0051: 2083/MDD</p>	 <p>Envase protector : 380x330x205 mm. Contenido : 30 unidades</p>
	<p align="center">Componentes</p>	<p align="center">Composición</p>
	<p>Capuchón perforador Perforador Tubo 4,5X7X300 Tubo PVC 4,5X7X1500 Conector cónico Tubo Silicona 5X10X110 Roller + rueda Cámara</p> <p>ENVASE INDIVIDUAL : Papel Plástico</p>	<p>PE ABS PVC PVC PVC SILICONA GRADO MEDICO ABS + ABS PVC</p> <p>G.M. 60 g/m2 PA/PP</p>
	<p>Fabricado por: INTRAVEN S.L. Crta. Ajalvir a Torrejón Km. 3,300 28864 Ajalvir-Madrid-España</p> <p>Caducidad : 3 años</p>	
<p>Código INTRAVEN, S.L. : SISTEMA IRRIGACIÓN C/CAM. SEMIRRIGIDA 1 VIA: 100180909667</p>		

PROTECCION

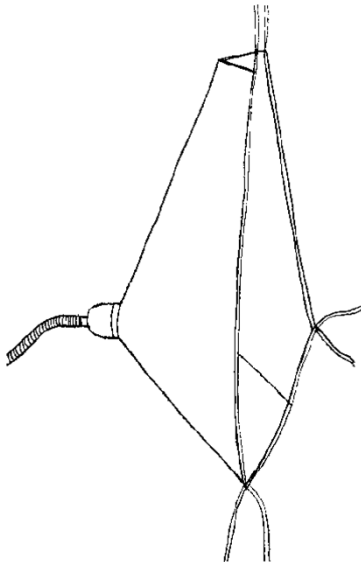
DELANTAL R.T.U.

Producto	Descripción	Presentación
	<p>Delantal Urología RTU Exento de Látex.</p> <p>Un solo uso. Esterilizado por O.E.</p> <p>Nº Certificado CE0051: 2083/MDD</p>	 <p>Envase protector : 380x330x205 mm. Contenido : 5 unidades</p>
	<p align="center">Componentes</p>	<p align="center">Composición</p>
	<p>DELANTAL</p> <p>RECEPTÁCULO DEL FILTRO</p> <p>EMBUDO EVACUACIÓN</p> <p>FILTRO RECOGEDOR DE TEJIDO FACILMENTE EXTRAIBLE</p> <p>CINTA</p> <p>MANUAL DE INSTRUCCIONES</p> <p>ENVASE INDIVIDUAL: Papel Plástico</p>	<p>PVC</p> <p>ABS</p> <p>ABS</p> <p>POLIPROPILENO</p> <p>POLIESTER/ALGODÓN</p> <p>G.M. 60gr/m2 PA/PP 20/50</p>
	<p>Fabricado por: INTRAVEN S.L. Crta. Ajalvir a Torrejón Km. 3,300 28864 Ajalvir-Madrid-España</p>	
	<p>Caducidad : 3 años</p>	
<p>Código INTRAVEN, S.L. :</p> <p>R.T.U: 100170209208</p>		

PROTECCION

(UROCOVER) DELANTAL R.T.U. CON COBERTURA 1/2

Producto	Descripción	Presentación
<p style="text-align: center;">IMAGEN SIGUIENTE HOJA</p>	<p>Cobertura paciente incluyendo delantal RTU.</p> <p>Un solo uso. Esterilizado por O.E.</p> <p>Nº Certificado CE0051: 2083/MDD</p>	 <p>Envase protector : 380x330x205 mm. Contenido : 4 unidades</p>
	<p style="text-align: center;">Componentes</p>	<p style="text-align: center;">Composición</p>
	<p>Cobertura</p> <p>Delantal</p> <p>Embudo de evacuación</p> <p>RECEPTÁCULO DEL FILTRO</p> <p>Filtro</p> <p>Cintas</p> <p>MANUAL DE INSTRUCCIONES</p> <p>ENVASE INDIVIDUAL: Papel: Plástico:</p>	<p>Tejido sin tejer plastificado</p> <p>PVC</p> <p>ABS</p> <p>ABS</p> <p>PP</p> <p>Poliéster/algodón</p> <p>G.M. 60 g/m2 PA/PP</p>
	<p>Fabricado por: INTRAVEN, S.L. Crta. Torrejón a Ajalvir, Km. 3,300 28864 Ajalvir-Madrid-España</p>	
	<p>Caducidad : 3 años</p>	
	<p>Código INTRAVEN, S.L. :</p> <p>UROCOVER: 100180209208</p>	

PROTECCION

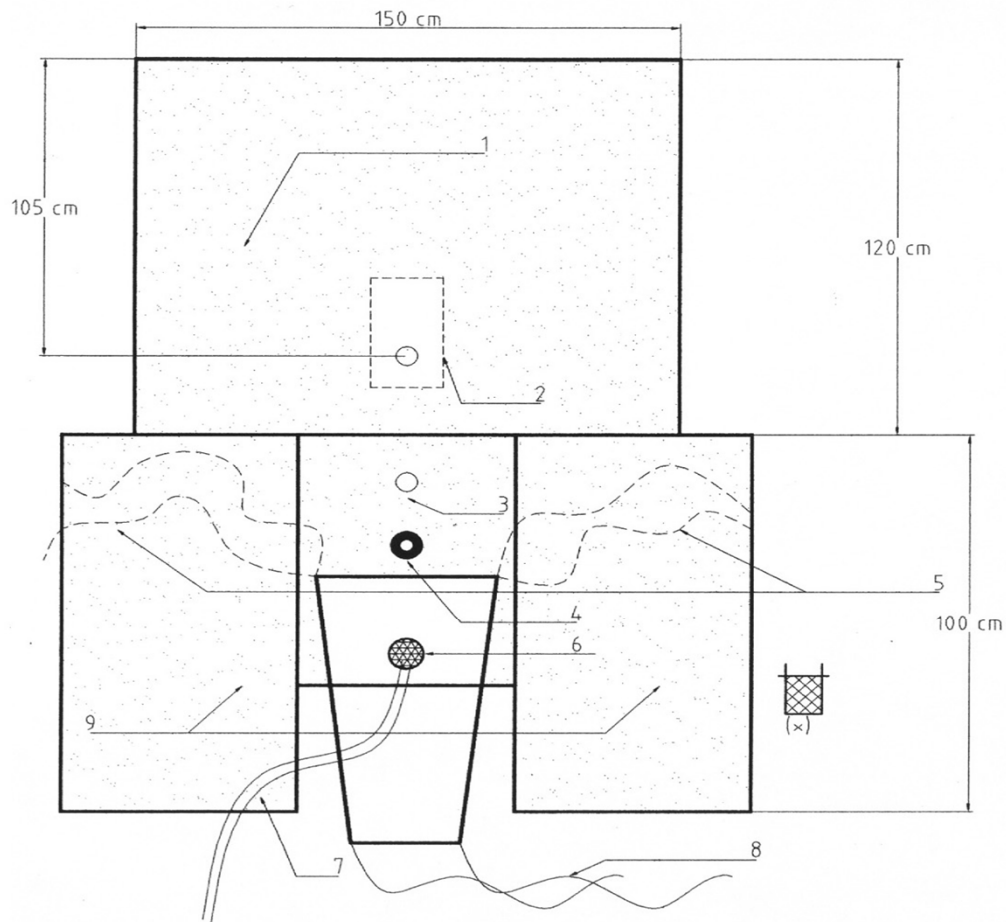

(UROCOVER) DELANTAL R.T.U. CON COBERTURA 2/2

Producto

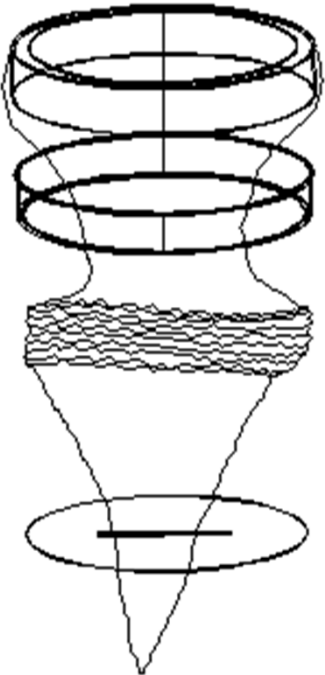

1. Tela Hidrófila, Protección paciente.
2. Adhesivo Interno Fijación a Paciente.
3. Salida Uretra.
4. Dedil Tacto Rectal.
5. Cinta Fijación Soportes Mesa.
6. Recipiente Extraible Recogida De Tejido (X).
7. Salida Fluido Irrigación.
8. Cintas Fijación A Cirujano.
9. Perneras Paciente.

PROTECCION
FUNDA DE VIDEOCAMARA

Producto	Descripción	Presentación
	Funda cable video-cámara, Un solo uso. Esterilizado por O.E. N° Certificado CE0051: 2083/MDD	 Envase protector : 380x330x205 mm. Contenido : 40 unidades
	Componentes	Composición
	Conjunto anillos Disco Cartón Tubo plastico 15x250 cm Adhesivo azul ENVASE INDIVIDUAL : Papel Plástico	PP Disco Cartón Polietileno Adhesivo G.M. 60 g/m2 PA/PP
	Fabricado por: INTRAVEN S.L. Crta. Ajalvir a Torrejón Km. 3,300 28864 Ajalvir-Madrid-España	
	Caducidad : 3 años	
	Código INTRAVEN: 00400FUNVIRX	



PROTECCION

FUNDA DE LAMPARA

Producto	Descripción	Presentación
	<p>Funda para mango de lámpara</p> <p>Un solo uso. Esterilizado por O.E.</p> <p>Nº Certificado CE0051: 2083/MDD</p>	 <p>Envase protector : 380x330x205 mm. Contenido : 120 unidades</p>
	Componentes	Composición
	<p>FUNDA DE LAMPARA</p>	<p>PE</p>
	<p>ENVASE INDIVIDUAL :</p> <p>Papel Plástico</p>	<p>G.M. 60 g/m2 PA/PP</p>
	<p>Fabricado por: INTRAVEN, S.L. Crta. Ajalvir a Torrejón Km. 3,300 28864 Ajalvir-Madrid-España</p>	
	<p>Fabricado por: INTRAVEN S.L. Crta. Ajalvir a Torrejón Km. 3,300 28864 Ajalvir-Madrid-España</p>	
	<p>Caducidad : 3 años</p>	
	<p>Código INTRAVEN, S.L. :</p>	
	<p>FUNDA DE LAMPARA C/120</p>	<p>00600COBLAMP</p>



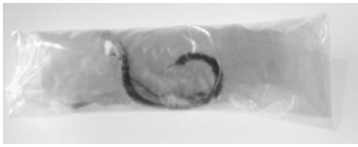

PROTECCION

COBERTURAS

Producto	Descripción	Presentación
 	<p>Bolsa protectora de aparatos de los siguientes tamaños: 25X55, 35x70, 50X100, 60X120, 90X180 95X130.</p> <p>Un solo uso. Esterilizado por O.E.</p> <p>Nº Certificado CE0051: 2083/MDD</p>	 Envase protector : 380x330x205 mm. Contenido : 30, 35, 50 unidades
	Componentes	Composición
<p>Cobertura</p> <p>ENVASE INDIVIDUAL : Papel Plástico</p> <p>Fabricado por: INTRA VEN, S.L. Crta. Ajalvir a Torrejón Km. 3,300 28864 Ajalvir-Madrid-España</p>	<p>PE</p> <p>G.M. 60 g/m2 PA/PP</p>	
<p>Caducidad : 3 años</p>		
<p>Código INTRA VEN, S.L. :</p> <p>Cobertura 35X70</p> <p>Cobertura 25X55</p> <p>Cobertura 95X130</p> <p>Cobertura 60X120</p> <p>Cobertura 50X100</p>		<p>001COBCAB0RX C/50</p> <p>002COBCAB0RX C/50</p> <p>003COBCAB0RX C/30</p> <p>004COBCAB0RX C/35</p> <p>005COBCAB0RX C/50</p>

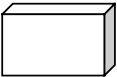

INSTRUMENTAL Y CURAS

INTRAVEN HOJAS DE BISTURI

Producto	Descripción	Presentación
 <p>Fitment No. 3</p>	<p>Hojas de bisturís de los tamaños: 10, 11, 12, 13, 15, 18, 20, 21, 22, 23, 24, 36 y Cuchilla quitapuntos.</p> <p>Estéril por Radiación Gamma Un solo Uso.</p> <p>Certificado Marcado CE 2460: 10000400574-PA-NA-IND</p>	<p>Envase dispensador : 85x80x25 mm.</p> <p>Contenido : 100 unidades. </p> <p>Envase protector : 190x145x90 mm.</p> <p>Contenido : 1000 unidades.</p> 
	Componentes	Composición
 <p>Fitment No. 4</p>	<p>HOJAS DE BISTURIS</p> <p>Fabricado por: PARAMOUNT SURGIMED INDIA</p> <p>Distribuido por: INTRAVEN, S.L.</p>	<p>ACERO AL CARBONO</p>
	<p>Caducidad : 5 años</p>	
 <p>Stitch Cutter</p>	<p>Código INTRAVEN, S.L.</p> <p>INTRAVEN HOJA BISTURÍ Nº 10 : IN150010</p> <p>INTRAVEN HOJA BISTURÍ Nº 11 : IN150011</p> <p>INTRAVEN HOJA BISTURÍ Nº 12 : IN150012</p> <p>INTRAVEN HOJA BISTURÍ Nº 13 : IN150013</p> <p>INTRAVEN HOJA BISTURÍ Nº 15 : IN150015</p> <p>INTRAVEN HOJA BISTURÍ Nº 18 : IN150018</p> <p>INTRAVEN HOJA BISTURÍ Nº 20 : IN150020</p> <p>INTRAVEN HOJA BISTURÍ Nº 21 : IN150021</p> <p>INTRAVEN HOJA BISTURÍ Nº 22 : IN150022</p> <p>INTRAVEN HOJA BISTURÍ Nº 23 : IN150023</p> <p>INTRAVEN HOJA BISTURÍ Nº 24: IN150024</p> <p>INTRAVEN HOJA BISTURÍ Nº 36: IN150036</p> <p>INTRAVEN CUCHILLA QUITAPUNTOS: IN1500SC</p>	

INSTRUMENTAL Y CURAS

BISTURÍ CON PROTECTOR

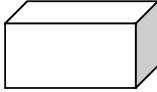
Producto	Descripción	Presentación
	<p>Bisturí con hoja desechable. Un solo uso. Esterilizado por R. G.</p> <p>Certificado Marcado CE 2460: 10000400574-PA-NA-IND</p>	<p>Envase dispensador : 200x70x35 mm. Contenido : 10 unidades. </p> <p>Envase protector : 430x390x375 mm. Contenido : 1000 unidades. </p>
	Componentes	Composición
	<p>Mango bisturí.</p> <p>Hoja bisturí</p> <p>Capuchón protector</p> <p>ENVASE INDIVIDUAL : Papel lacado Plástico</p> <p>Fabricado por: PARAMOUNT SURGIMED India</p> <p>Distribuido por: INTRAVEN,S.L.</p>	<p>PE</p> <p>ACERO INOXIDABLE</p> <p>PE</p> <p>G.M. 70 gr/m2 PVC</p>
	<p>Caducidad : 5 años</p>	
	<p>Códigos INTRAVEN, S.L. :</p> <p>BISTURÍ CON PROTECTOR Nº 10 : BISTURÍ CON PROTECTOR Nº 11 : BISTURÍ CON PROTECTOR Nº 12 : BISTURÍ CON PROTECTOR Nº 15 : BISTURÍ CON PROTECTOR Nº 18 : BISTURÍ CON PROTECTOR Nº 20 : BISTURÍ CON PROTECTOR Nº 21 : BISTURÍ CON PROTECTOR Nº 22 : BISTURÍ CON PROTECTOR Nº 23 : BISTURÍ CON PROTECTOR Nº 24 : BISTURÍ CON PROTECTOR Nº 25 : BISTURÍ CON PROTECTOR Nº 36 :</p>	<p>IN15BC10 IN15BC11 IN15BC12 IN15BC15 IN15BC18 IN15BC20 IN15BC21 IN15BC22 IN15BC23 IN15BC24 IN15BC25 IN15BC36</p>

INSTRUMENTAL Y CURAS

BISTURÍ SEGURIDAD

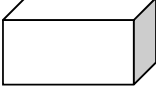
Producto	Descripción	Presentación
	<p>Bisturí con hoja retráctil de seguridad Un solo uso. Esterilizado por R. G.</p> <p>Certificado Marcado CE 2460: 10000400574-PA-NA-IND</p>	<p>Envase dispensador : 170x90x40 mm. Contenido : 10 unidades. </p> <p>Envase protector : 210x190x100 mm. Contenido : 50 unidades. </p>
	Componentes	Composición
	<p>Mango bisturí.</p> <p>Hoja bisturí</p> <p>Mango</p> <p>ENVASE INDIVIDUAL :</p> <p>Papel lacado</p> <p>Plástico</p> <p>Fabricado por: PARAMOUNT SURGIMED India</p> <p>Distribuido por: INTRAVEN,S.L.</p>	<p>PE</p> <p>ACERO INOXIDABLE</p> <p>PE</p> <p>G.M. 70 gr/m2</p> <p>PVC</p>
	<p>Caducidad : 5 años</p>	
	<p>Códigos INTRAVEN, S.L. :</p> <p>BISTURÍ DE SEGURIDAD Nº 10 :</p> <p>BISTURÍ DE SEGURIDAD Nº 11 :</p> <p>BISTURÍ DE SEGURIDAD Nº 12 :</p> <p>BISTURÍ DE SEGURIDAD Nº 15 :</p> <p>BISTURÍ DE SEGURIDAD Nº 18 :</p> <p>BISTURÍ DE SEGURIDAD Nº 20 :</p> <p>BISTURÍ DE SEGURIDAD Nº 21 :</p> <p>BISTURÍ DE SEGURIDAD Nº 22 :</p> <p>BISTURÍ DE SEGURIDAD Nº 23 :</p> <p>BISTURÍ DE SEGURIDAD Nº 24 :</p> <p>BISTURÍ DE SEGURIDAD Nº 25 :</p>	<p>IN15BS10</p> <p>IN15BS11</p> <p>IN15BS12</p> <p>IN15BS15</p> <p>IN15BS18</p> <p>IN15BS20</p> <p>IN15BS21</p> <p>IN15BS22</p> <p>IN15BS23</p> <p>IN15BS24</p> <p>IN15BS25</p>

HEMOTESE

Compresa hemostática reabsorbible de colágeno

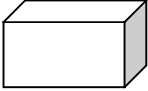
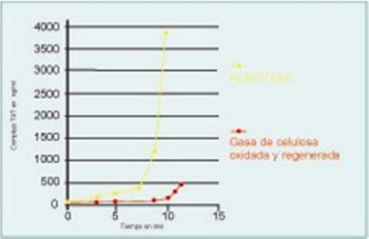
Producto	Descripción	Presentación
	<p>Compresa de colágeno nativo de tipo I no desnaturalizado, liofilizado, reabsorbible extraído de la dermis de ternera procedente de Estados Unidos</p> <p>Compresa estéril, blanca, que conserva su integridad en medios húmedos</p> <p>Nº Certificación CE0459 : 0983/ B2P3/ 2</p>	<p>Envase protector : </p> <p>Contenido : 10 unidades</p>
	Componentes	Composición
	<p>Hemotese</p> <p>Fabricado por: SYMATESE BIOMATÉRIAUX 69630 Chaponost FRANCIA</p> <p>Distribuido por: INTRAVEN, S.L.</p> <p>Caducidad : 2 años</p>	<p>Colágeno 100 %</p>
	<p>Códigos INTRAVEN: HEM25X35 HEM7X5 HEM10X7 HEM127X9</p>	<p>2,5 X 3,5 X 0,6 Cm. 7 X 5 X 0,6 Cm. 10 X 7 X 0,4 Cm. 12,7 X 9 X 0,6 Cm.</p>